

TULIPS
Kitchen Engineering

مهندس ارجمند

کارفرما:

آقای مهندس ارجمند

شماره پروژه: 728

تاریخ:

مهندس ف. تیموری

موضوع: طراحی و اجرای کابینت آشپزخانه

مهندس ش. سلامت

تکلیف: نصب کابینت

آقای م. سینگی

محل اجرا: تهران

خانم ل. محمودی

تاریخ: 1403/03/05

این سند به صورت رسمی صادر شده است و دارای اعتبار است.

مهر و امضاء

تاریخ:

ملاحظات:

W3

Det.4

تاریخ: 94.03.05

شماره نقشه: 23

مقیاس: 1:20

www.tulips.com

کارفرما:

آقای مهندس ارجمند

شماره پروانه: 728

موضوع:

مهندس ف. تیموری

موضوع: طراحی و اجرای کابینت

مهندس ش. سلامت

تکلیف قبلی:

آقای م. سینگی

مشتری پروژه:

خانم ل. محمودی

آپارتمان: 3 خوابه

مساحت: 168.6 متر مربع

تاریخ:

1403/03/05

W3

نمای 3 با درب

1403.03.05

شماره نقشه: 9

مقیاس: 1:20

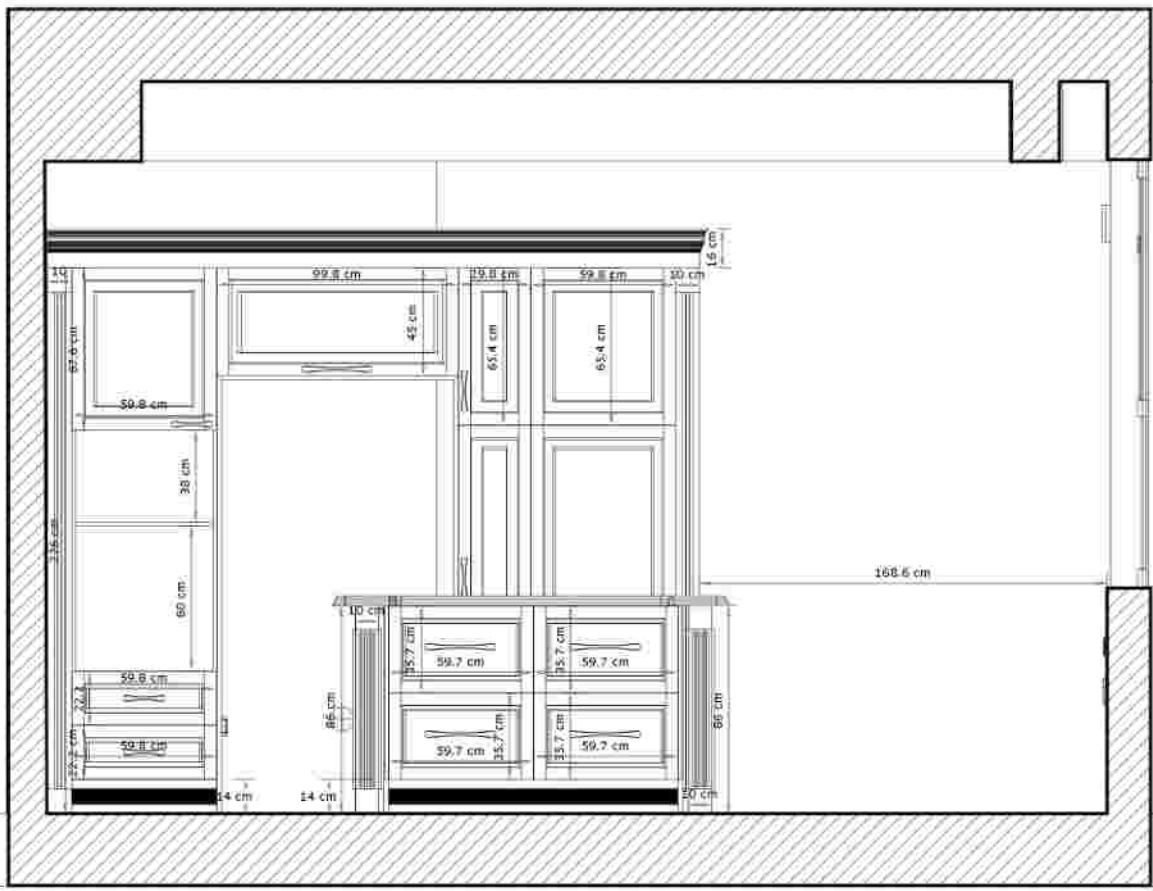

کارفرما:
آقای مهندس ارجمند

شماره پروژه: 728

مهندس ف. تیموری

مهندس ش. سلامت

آقای م. سینگی

خانم ل. محمودی

تاریخ: 94.03.05

W3

غای 4 بدون درب

94.03.05

شماره نقشه: 12

مقیاس: 1:20

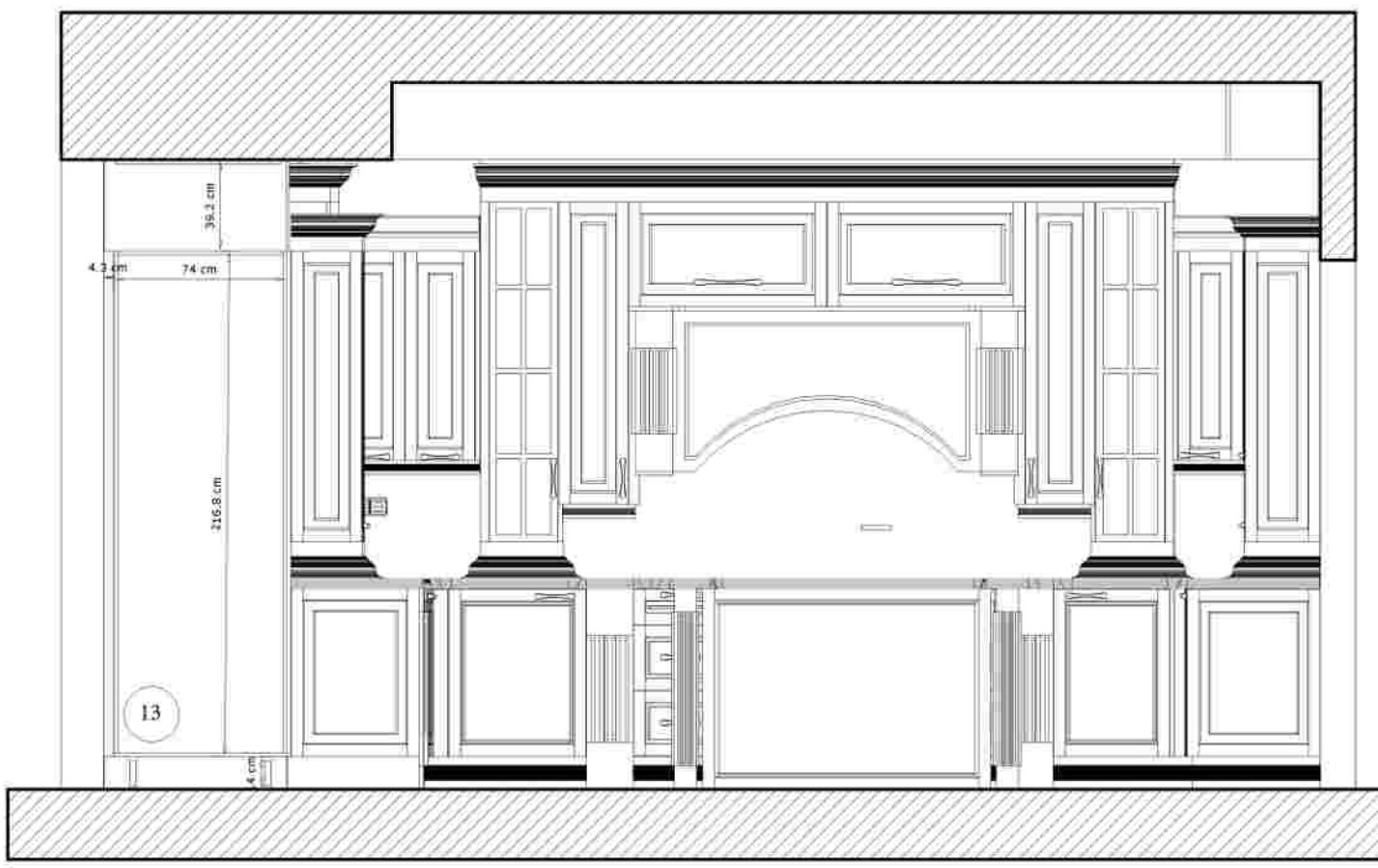

کارفرما:
آقای مهندس ارجمند

شماره پروانه: 728

مهندس ف. تیموری

مهندس ش. سلامت

آقای م. سینگی

خانم ل. محمودی

W3

نقشه صفحه رویه

تاریخ: 94.03.05

مقیاس: 1:20

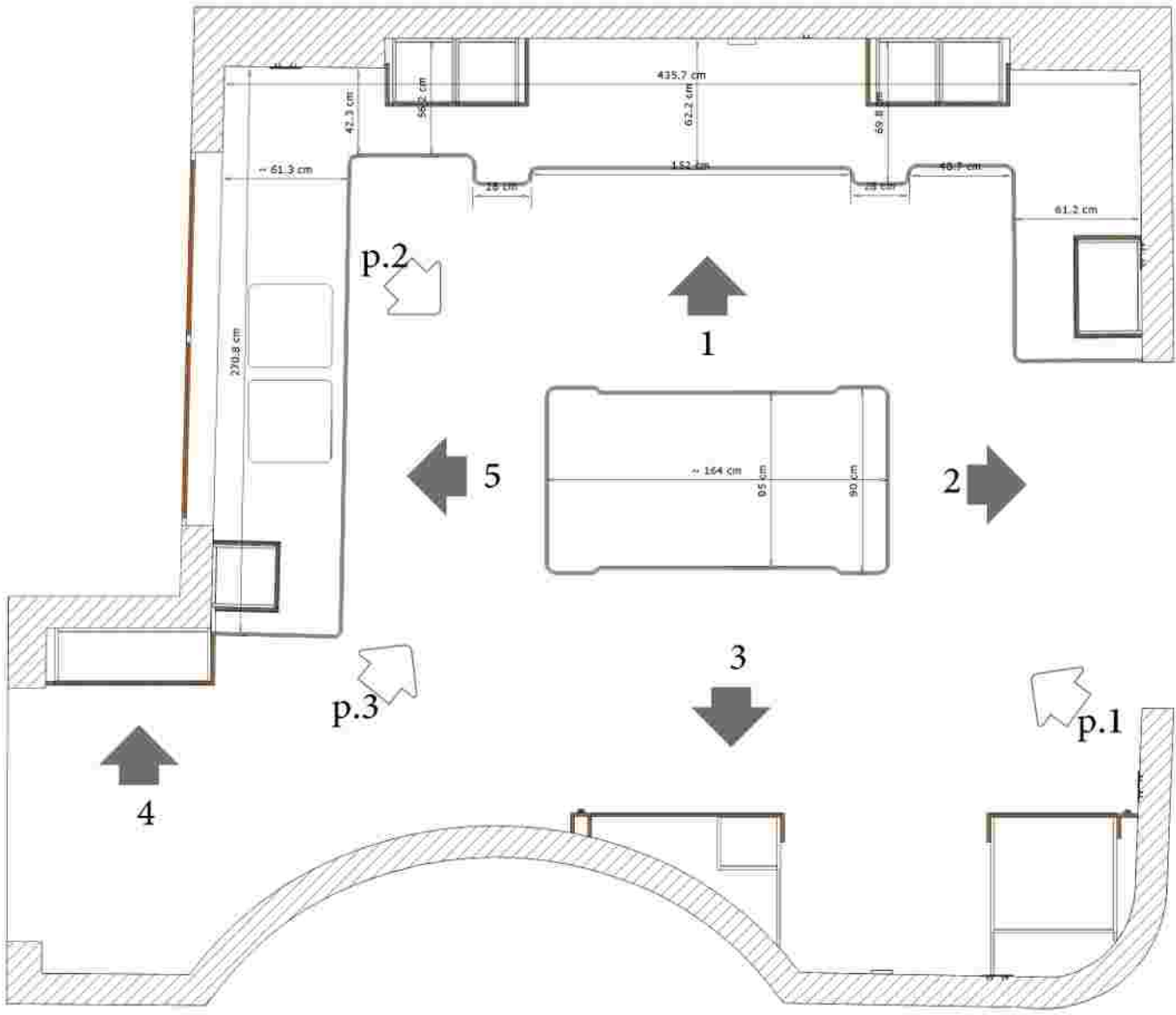

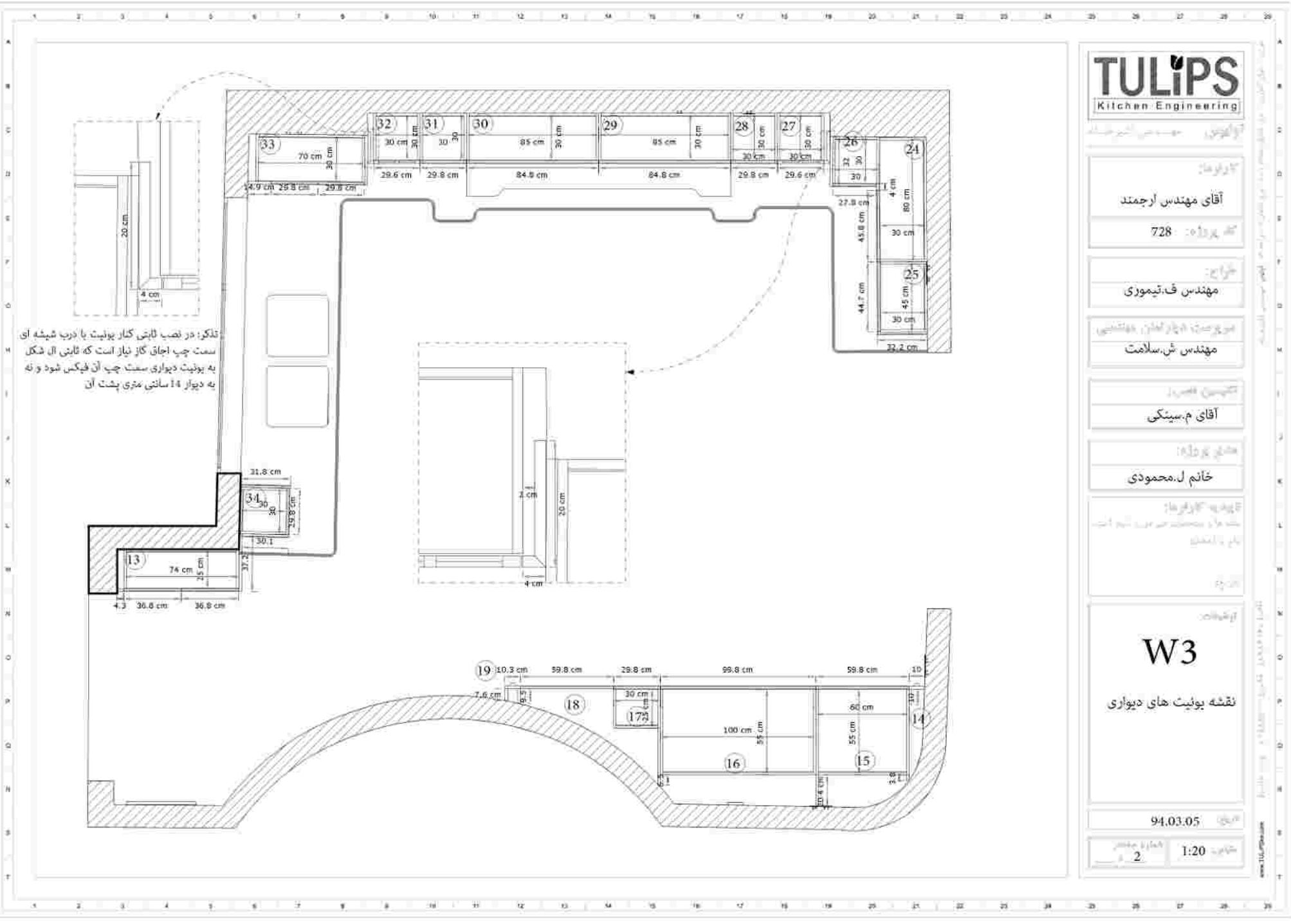

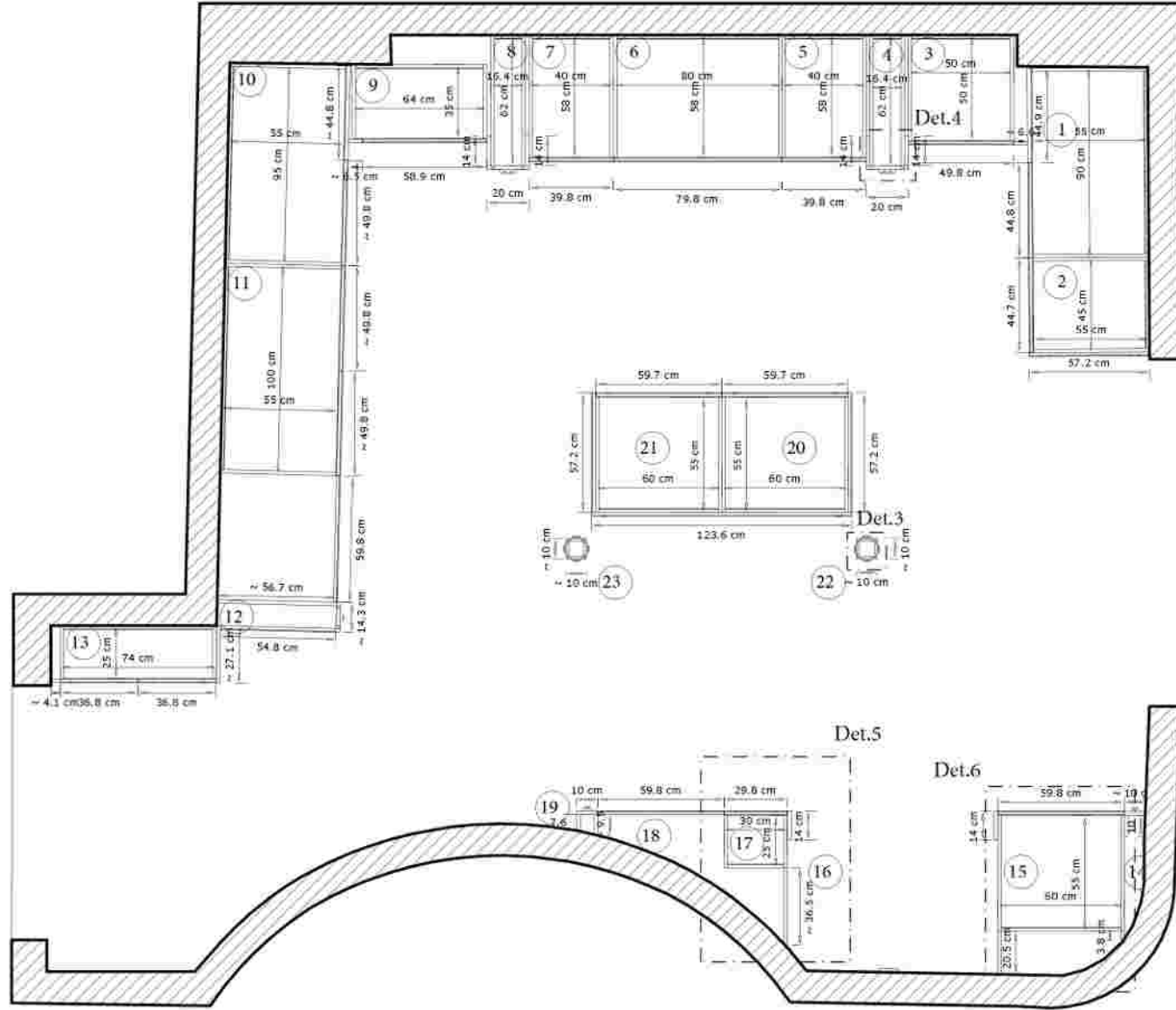

کارفرما:

آقای مهندس ارجمند

شماره پرونده: 728

مهندس ف. تیموری

مهندس ش. سلامت

آقای م. سینگی

خانم ل. محمودی

نقشه یونیت های زمینی

تاریخ: 94.03.05

مقیاس: 1:20

شماره نقشه: 3

www.tulips.com

نقشه یونیت های زمینی

W3

نقشه یونیت های زمینی

94.03.05

1:20

3

www.tulips.com

کارفرما:

آقای مهندس ارجمند

شماره پروژه: 728

مخاطب:

مهندس ف. تیموری

موضوع: طراحی و اجرای کابینت

مهندس ش. سلامت

تکمیل شده است

آقای م. سینگی

مشتری پروژه:

خانم ل. محمودی

تاریخ: 1403/03/05

این سند به منظور تایید و اعلام کار انجام شده جهت اجرا در محل کارگاه می باشد.

محل:

تهران

W3

نمای 1

تاریخ: 94.03.05

مقیاس: 1:20
شماره نقشه: 4

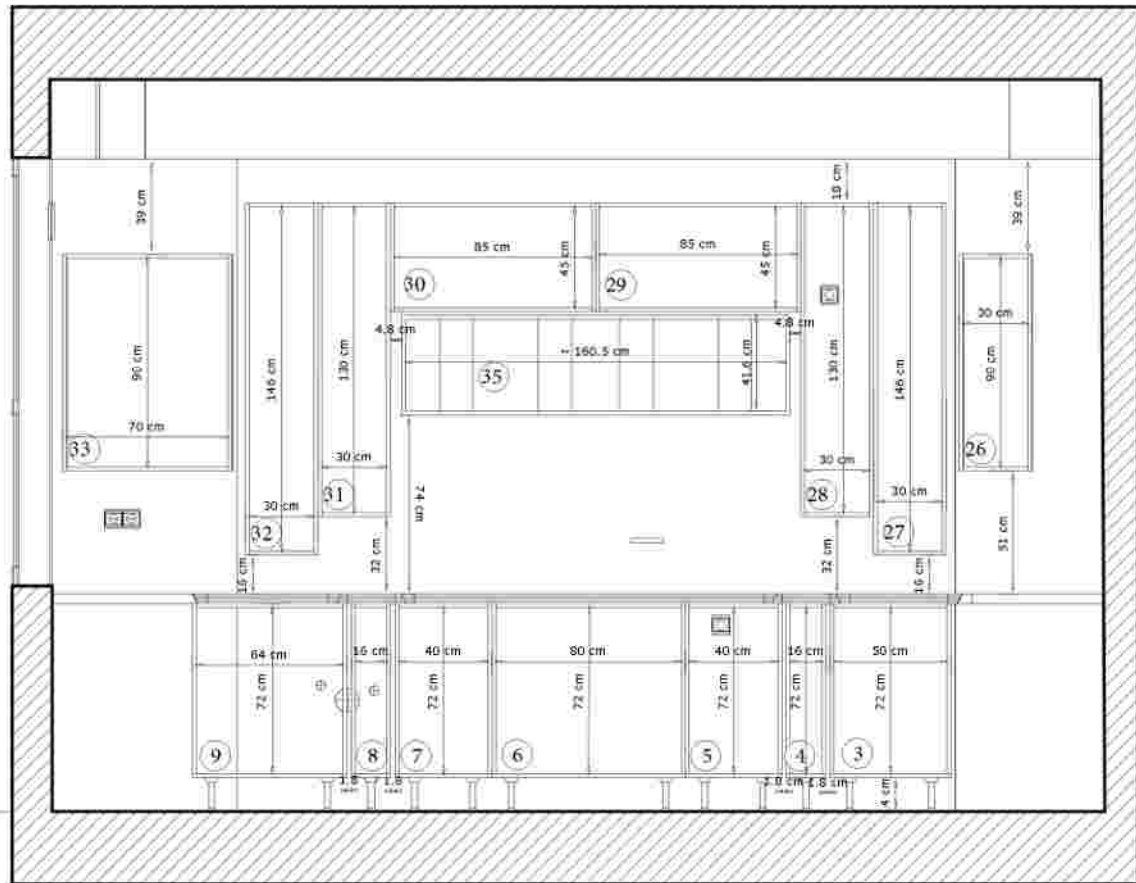

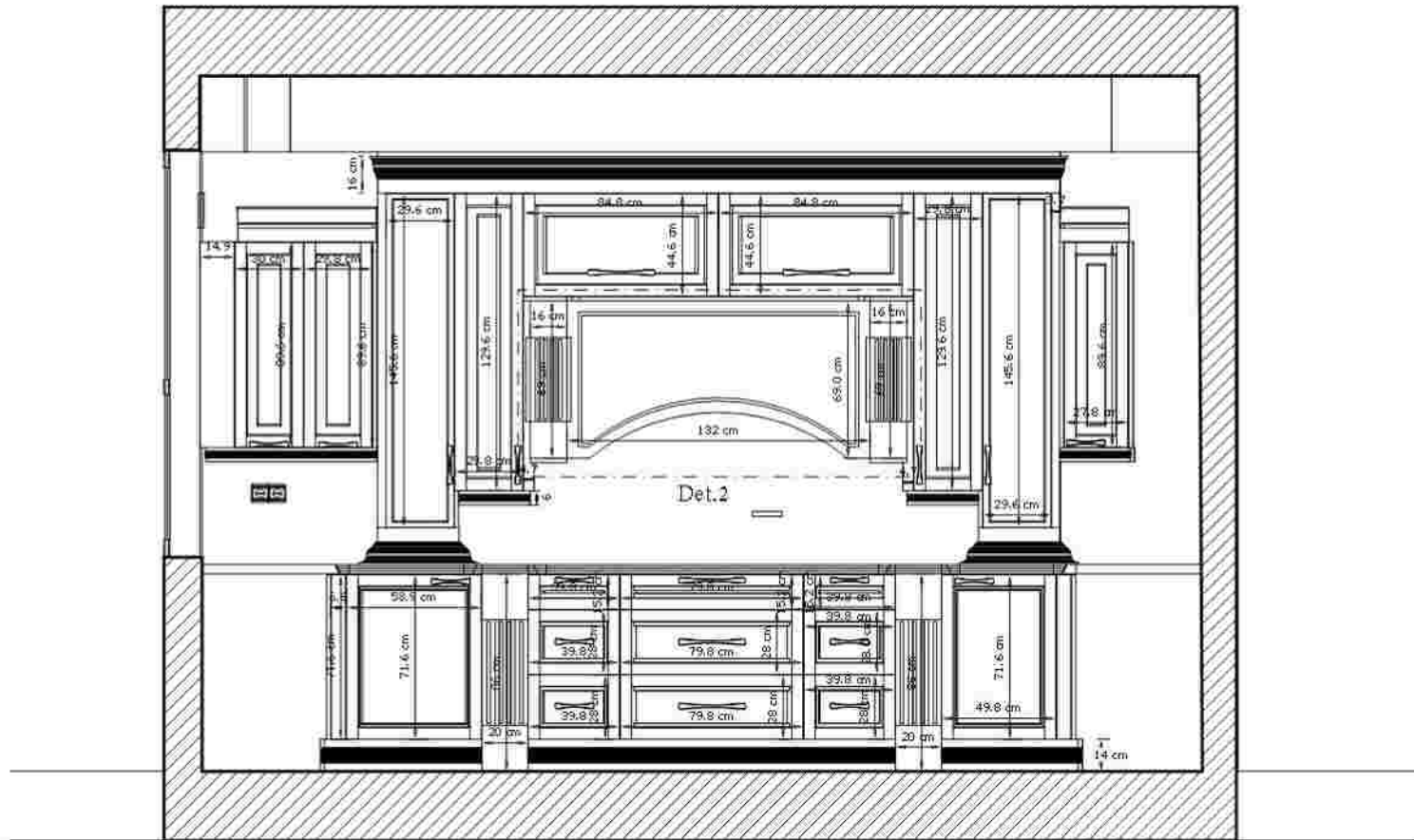

آقای مهندس ارجمند

728

مهندس فد. تیموری

مهندس ش. سلامت

آقای م. سینگر

خانم ل. محمودی

W3

نمای 1

94.03.05

5 1:20

کارفرما:

آقای مهندس آرجمند

شماره پروژه: 728

مخاطب:

مهندس ف. تیموری

موضوع: طراحی و اجرای کابینت آشپزخانه

مهندس ش. سلامت

تکمیل شده است

آقای م. سینگی

تاریخ: 1402/03/05

خانم ل. محمودی

آدرس: تهران، خیابان ولیعصر، پلاک 100

شماره تماس: 021-88888888

نوع سند:

W3

نمای 2 بدون درب

تاریخ: 94.03.05

مقیاس: 1:20
شماره نقشه: 6

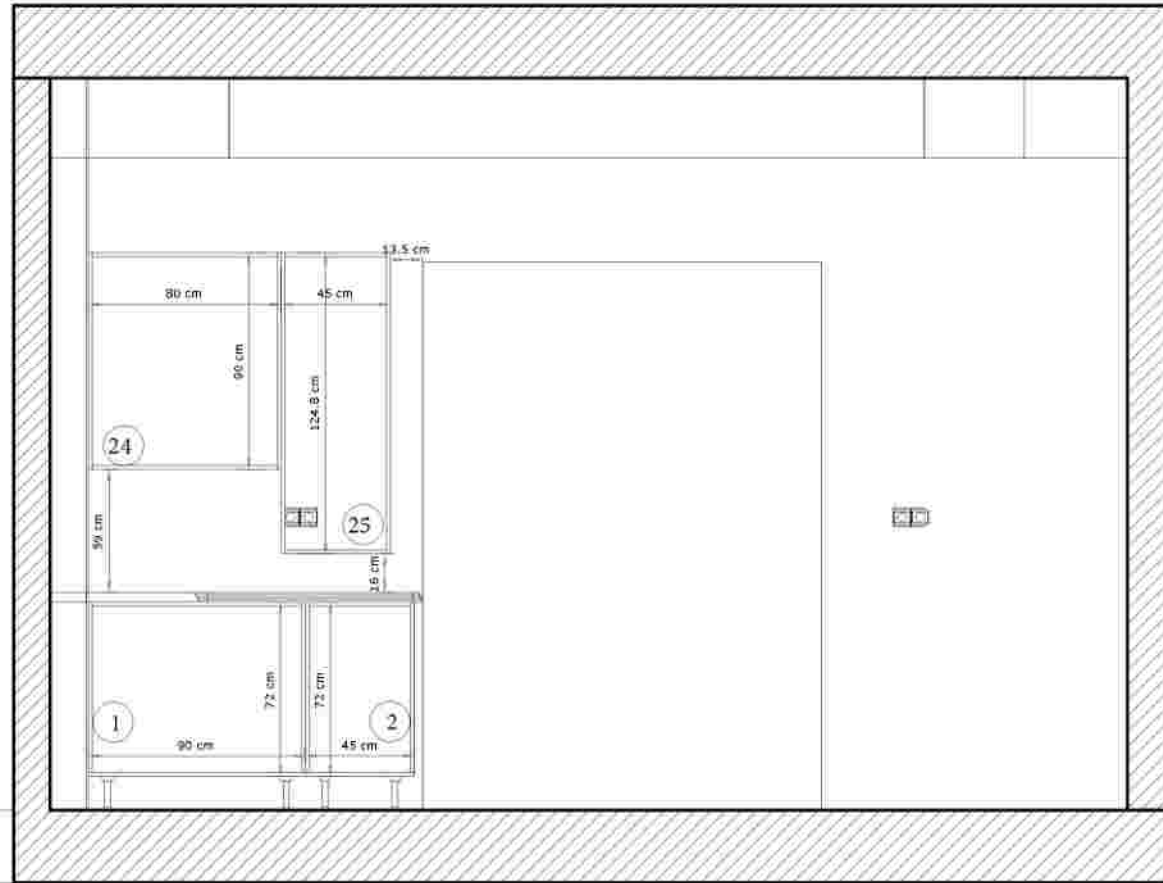

کارفرما:

آقای مهندس ارجمند

شماره پروانه: 728

موضوع:

مهندس ف.تیموری

موضوع: طراحی و اجرای کابینت

مهندس ش.سلامت

تجهیزات:

آقای م.سینگر

تاریخ پروژه:

خالق: ل.محمودی

مکان پروژه:

شماره 18 و 19 مجتمع پارس پارس تهران
پارک پاسارگاد

نوع:

W3

نمای 2 پا درب

تاریخ: 94.03.05

شماره نقشه: 7

مقیاس: 1:20

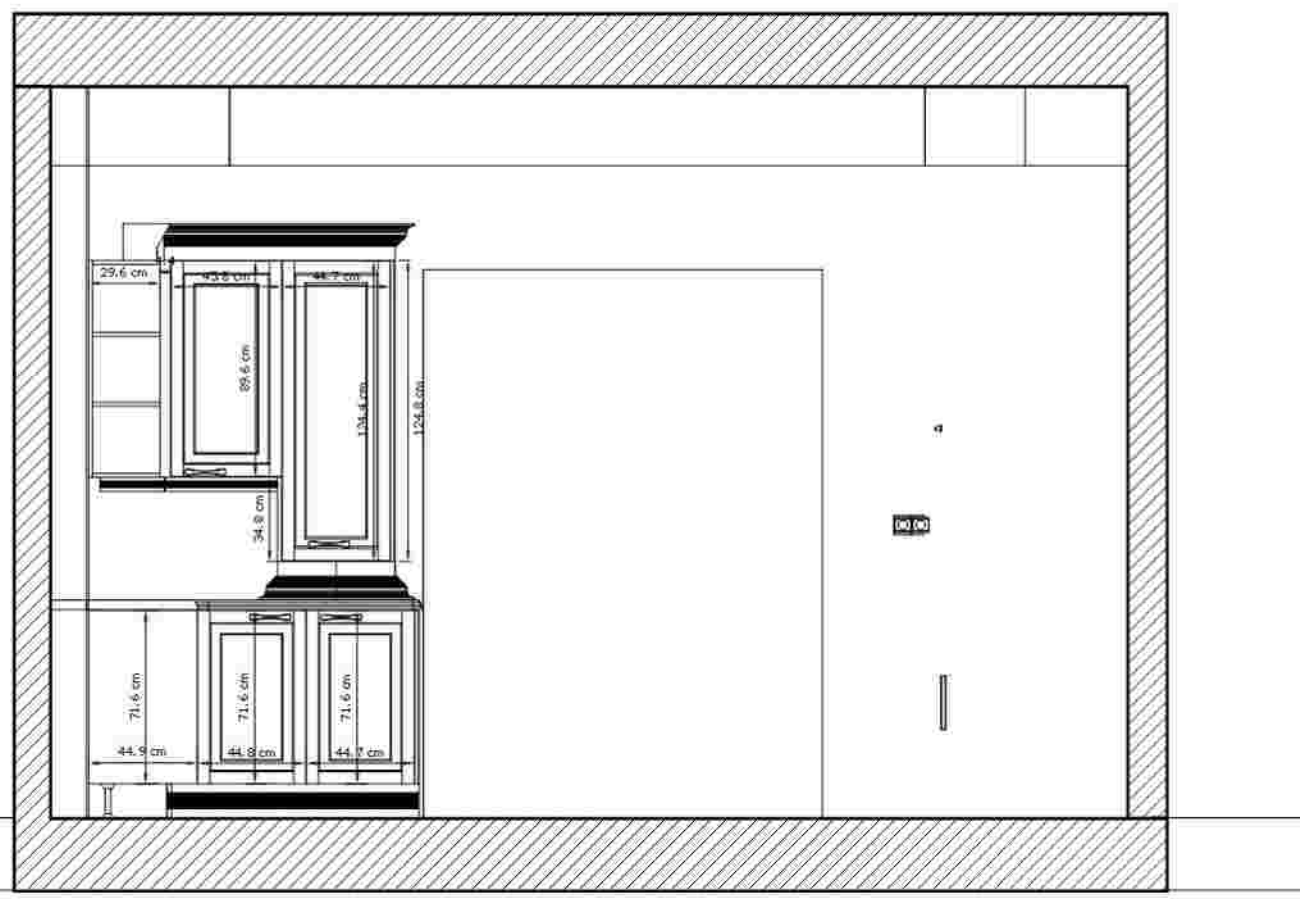

کارفرما:

آقای مهندس ارجمند

شماره پرونده: 728

مخاطب:

مهندس ف. تیموری

موضوع: طراحی و اجرای کابینت آشپزخانه

مهندس ش. سلامت

تکمیل کننده:

آقای م. سینگی

محل پروژه:

خانم ل. محمودی

آدرس پروژه:

شماره 14 و 15 مجتمع مسکونی شهرک صنعتی
پارک صنعتی

تاریخ:

1403/03/05

W3

نمای 3 بدون درب

تاریخ: 94.03.05

مقیاس: 1:20
شماره نقشه: 8

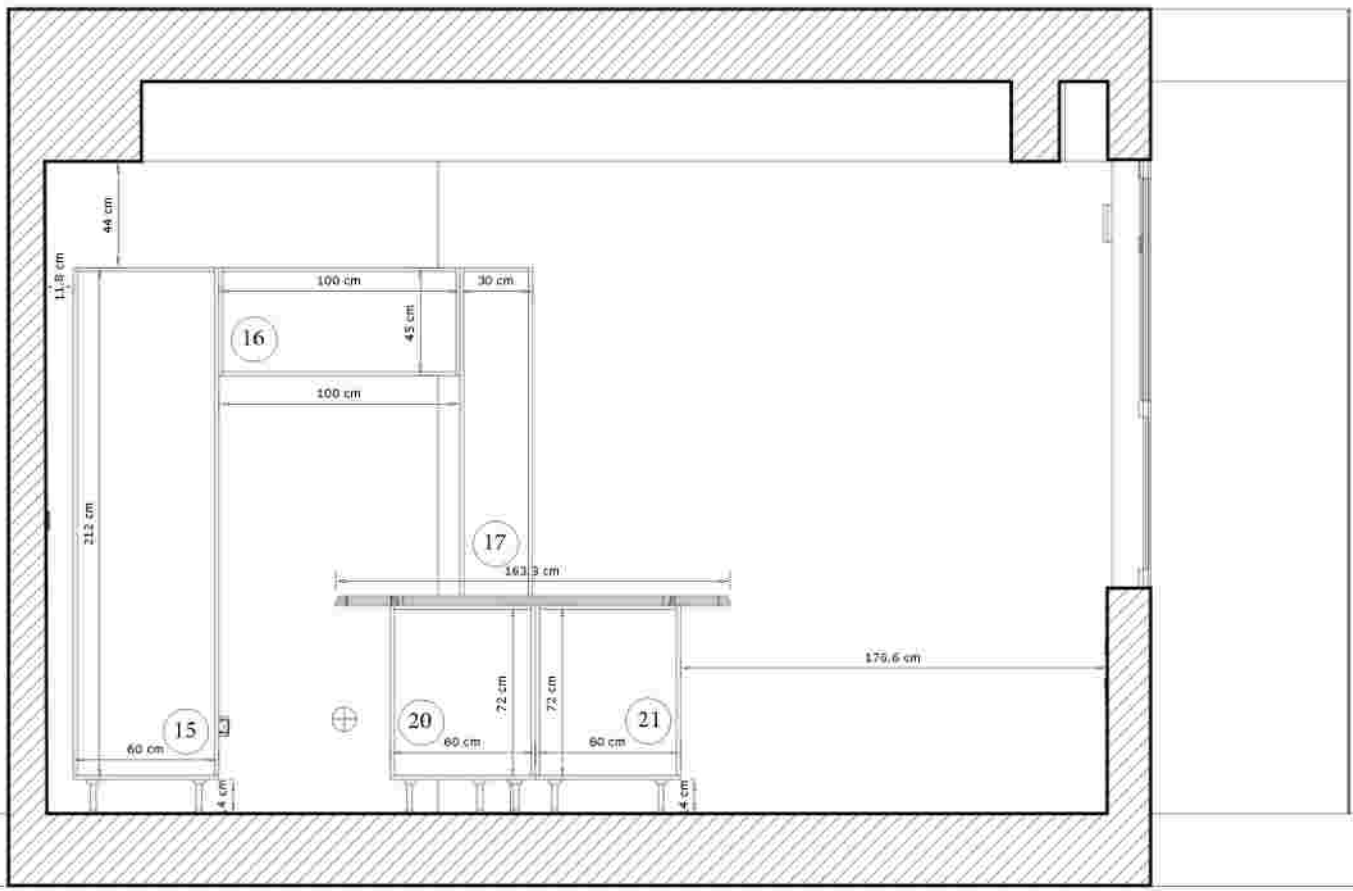

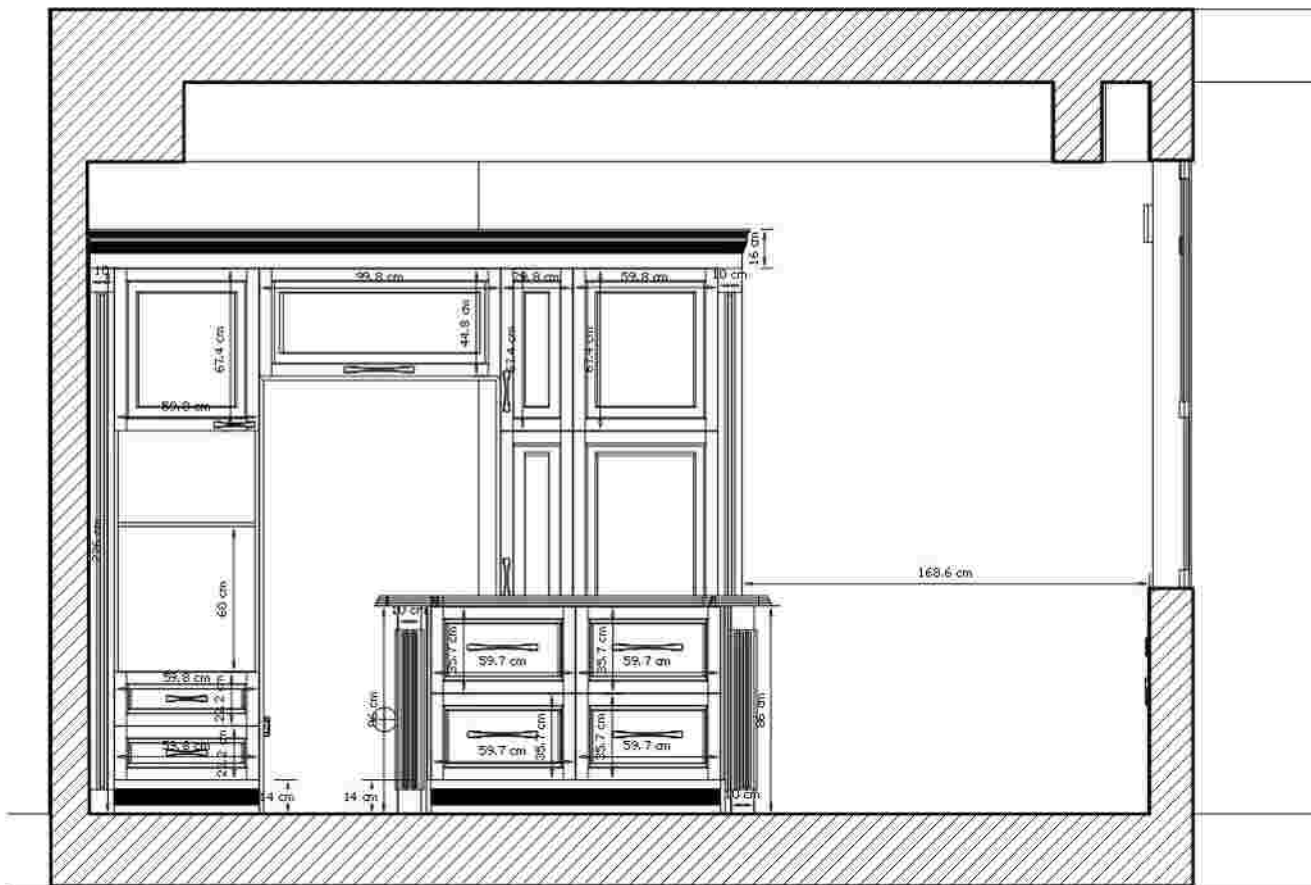

آقای مهندس ارجمند

728

مهندس فد. تیموری

مهندس ش. سلامت

آقای م. سینگر

خانم ل. محمودی

W3

نمای 3 پا درب

94.03.05

9

1:20

کارفرما:

آقای مهندس ارجمند

شماره پرونده: 728

مهندس ف. تیموری

مهندس ش. سلامت

مهندس ش. سلامت

آقای م. سینگی

خانم ل. محمودی

W3

نمای 3 بدون درب
بدون جزیره

شماره نقشه: 94.03.05

مقیاس: 1:20

شماره دفتر: 10

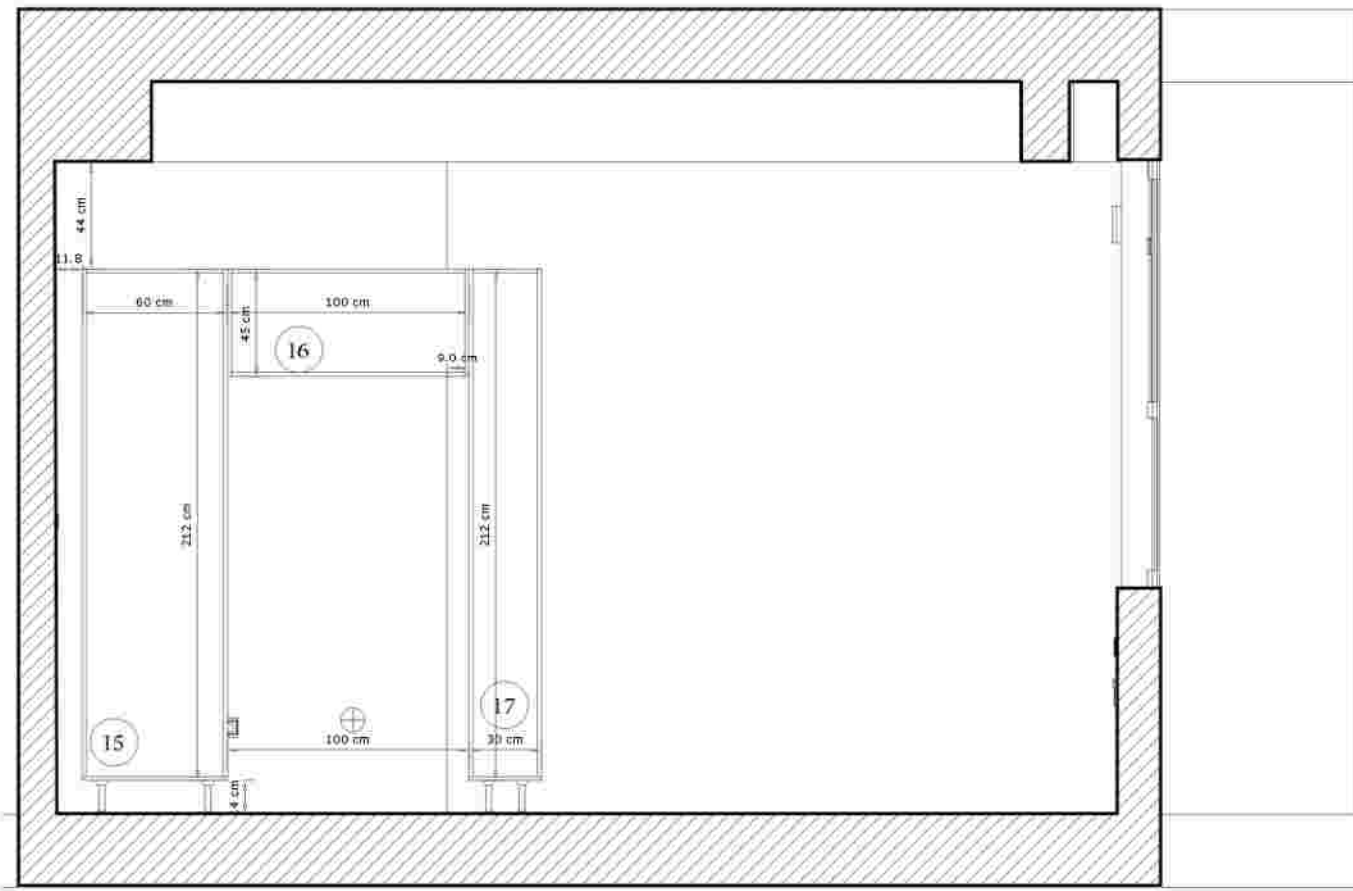

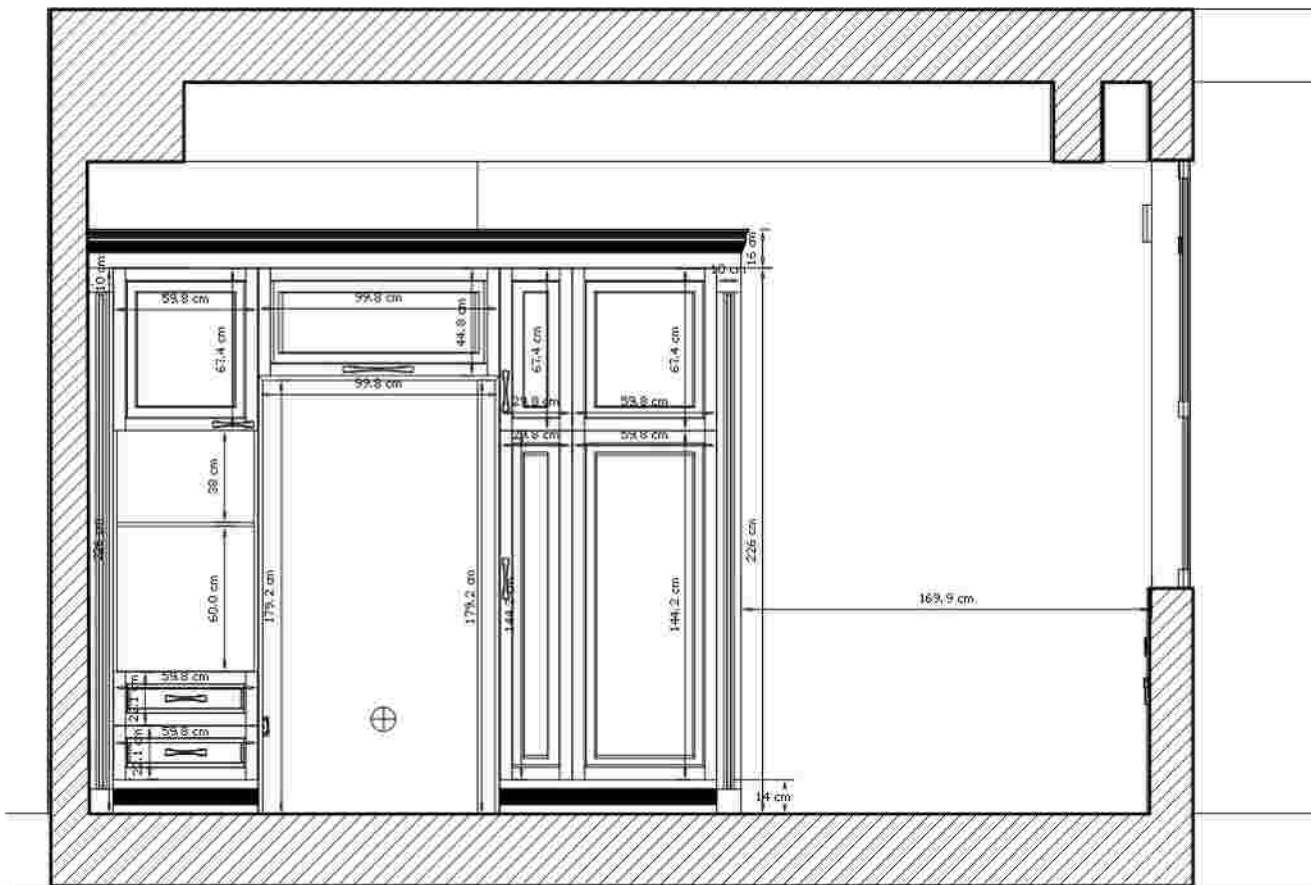

آقای مهندس ارجمند

728

مهندس فد. تیموری

مهندس ش. سلامت

آقای م. سینگر

خانم ل. محمودی

W3

نمای 3 با درب بدون
جزیره

94.03.05

11

1:20

کد پروژه:

آقای مهندس ارجمند

کد پروژه: 728

مهندس:

مهندس فدایموری

مهندس مشاور:

مهندس شمسالدین

مشاور:

آقای مهندس

مکان:

خانم ل. محمودی

تاریخ:

1402/03/05

نوع:

W3

نمای 4 بدون درب

بدون جزیره

تاریخ:

94.03.05

شماره نقشه:

13

مقیاس:

1:20

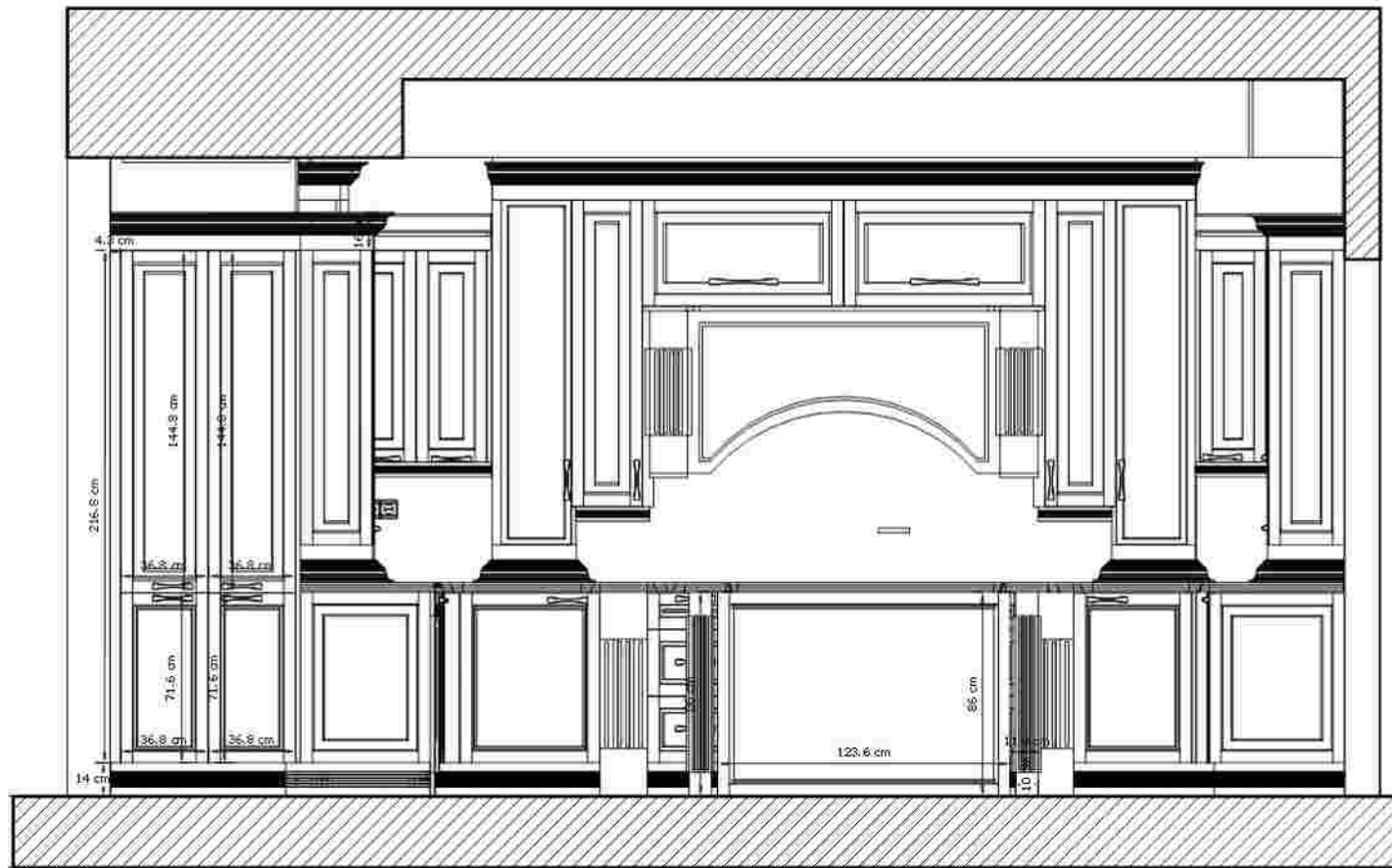

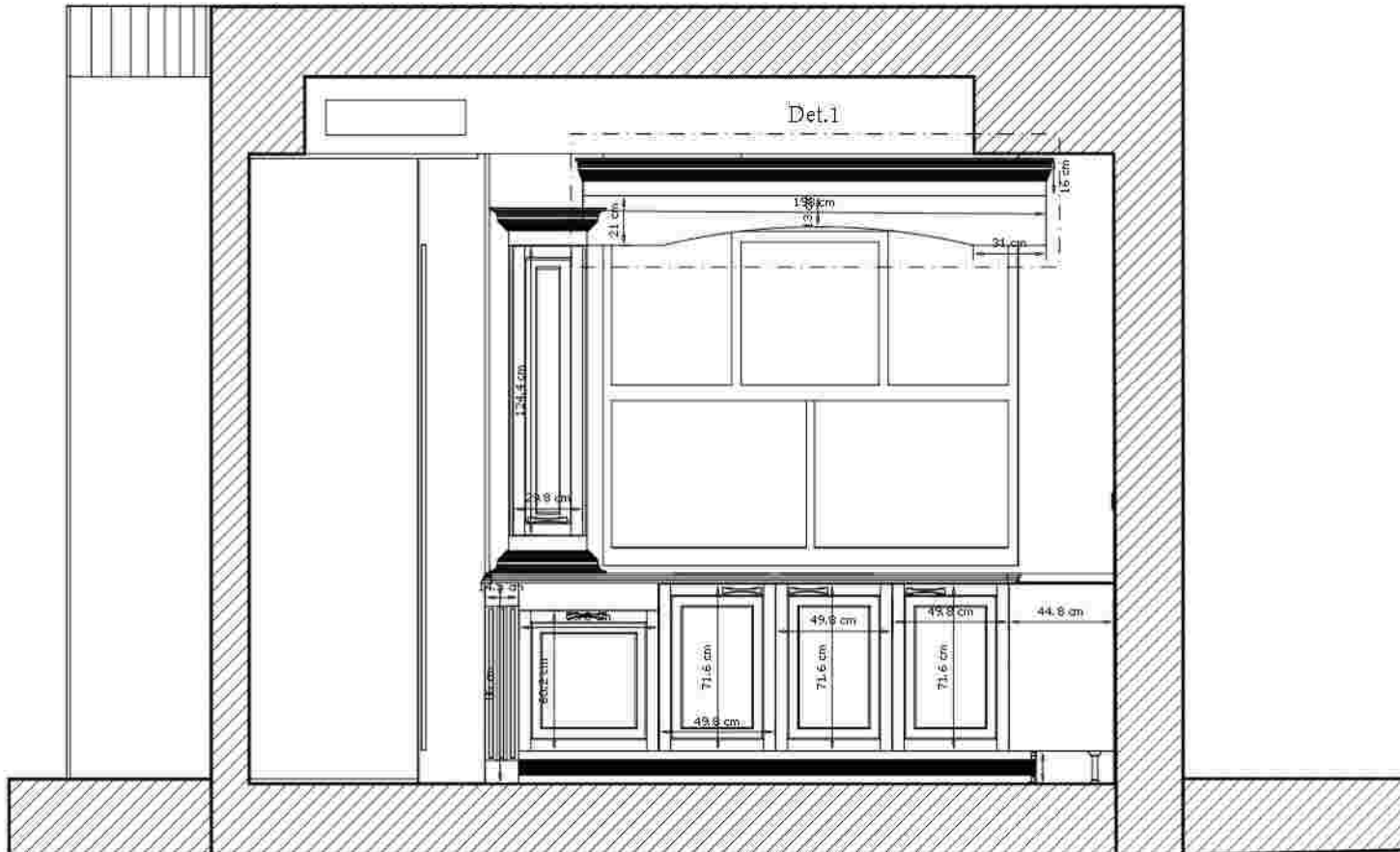

TULIPS
Kitchen Engineering

تولپس انجینیرینگ

آدرس: تهران، خیابان ولیعصر، پلاک 728

آقای مهندس ارجمند

شماره پروژه: 728

مهندس: آقای مهندس

مهندس: آقای مهندس

مهندس: آقای مهندس

مهندس: آقای مهندس

مهندس: آقای مهندس

مهندس: آقای مهندس

مهندس: آقای مهندس

مهندس: آقای مهندس

مهندس: آقای مهندس

مهندس: آقای مهندس

مهندس: آقای مهندس

مهندس: آقای مهندس

مهندس: آقای مهندس

مهندس: آقای مهندس

مهندس: آقای مهندس

مهندس: آقای مهندس

مهندس: آقای مهندس

مهندس: آقای مهندس

مهندس: آقای مهندس

مهندس: آقای مهندس

مهندس: آقای مهندس

مهندس: آقای مهندس

مهندس: آقای مهندس

W3

فای 5 با درب

تاریخ: 94.03.05

شماره نقشه: 14

مقیاس: 1:20

www.tulips.com

کارفرما:

آقای مهندس ارجمند

تلفن پروژه: 728

مخاطب:

مهندس ف. تیموری

مدرس صنعتی دانشگاه تهران، مهندس

مهندس ش. سلامت

تکلیف قبلی:

آقای م. سینگی

مشارکت پروژه:

خانم ل. محمودی

آپارتمان 34، فاز 2، مجتمع مسکونی

پلاک 10، پلاک 11، پلاک 10، پلاک 11

تاریخ:

1394.03.05

W3

نمای 5 بدون درب

تاریخ:

94.03.05

مشارکت قبلی:

15

مشارکت:

1:20

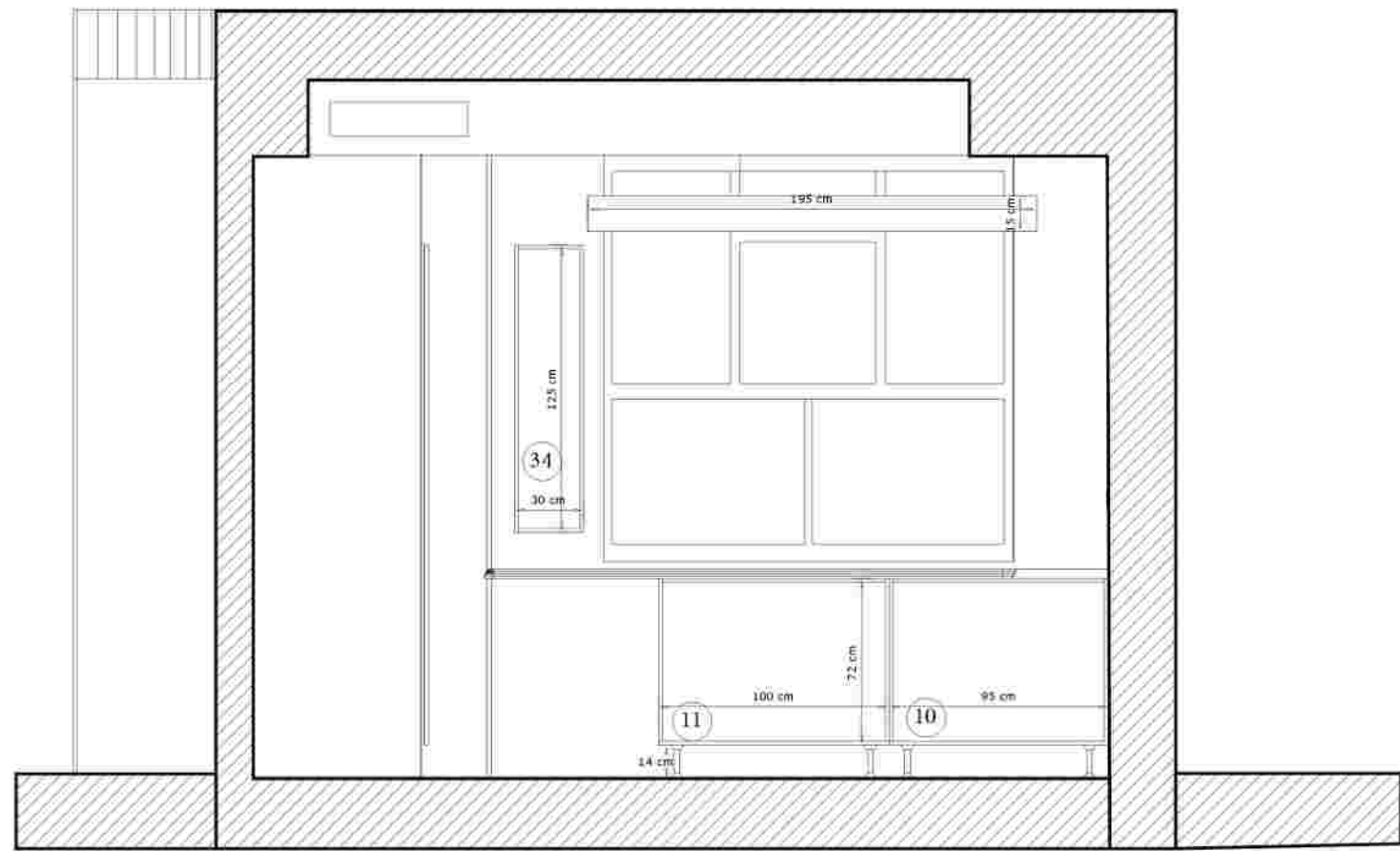



p.2 ←



→ P.1

TULIPS

Kitchen Engineering

مهندس شمس العبدین

کارفرما:

آقای مهندس ارجمند

تلفن پروژه: 728

مخاطب:

مهندس ف. تیموری

مدرسیت، دانشگاه تهران، مهندسی

مهندس ش. سلامت

تکمیل کننده:

آقای م. سینگی

مشارکت پروژه:

خانم ل. محمودی

آپلود شده در تاریخ:

شماره کار: 94.03.05

تاریخ: 16

نسخه:

W3

پرسپکتیو

تاریخ: 94.03.05

شماره نقشه: 16

مقیاس: 1:20



P.3



TULIPS
Kitchen Engineering

مهندس آرجمند

آقای مهندس آرجمند

شماره پروژه: 728

کارفرما:

مهندس ف. تیموری

مخاطب:

مهندس ش. سلامت

مهندس ش. سلامت

آقای م. سینگی

تکمیل کننده:

خانم ل. محمودی

مشتری پروژه:

آپارتمان ۳ طبقه، فاز ۲، مجتمع مسکونی، تهران، خیابان ولیعصر، پلاک ۱۳۳

تاریخ:

W3

پرسپکتیو

نوع نقشه:

تاریخ: 94.03.05

شماره نقشه: 17

مقیاس: 1:20

کارفرما:

آقای مهندس ارجمند

تلفن پروژه: 728

مخاطب:

مهندس ف. تیموری

موضوع: طراحی کابینت، مهندسی

مهندس ش. سلامت

تکمیل نقشه:

آقای م. سینگی

مشتری پروژه:

خانم ل. محمودی

آپدیت: ۱۳۹۴/۰۳/۰۵

مقدار: ۱ عدد
پارچه: ۱ عدد
پایه: ۱ عدد

نوع:

آرشیو:

W3

Det.1

تاریخ: 94.03.05

شماره نقشه: 18

مقیاس: 1:20

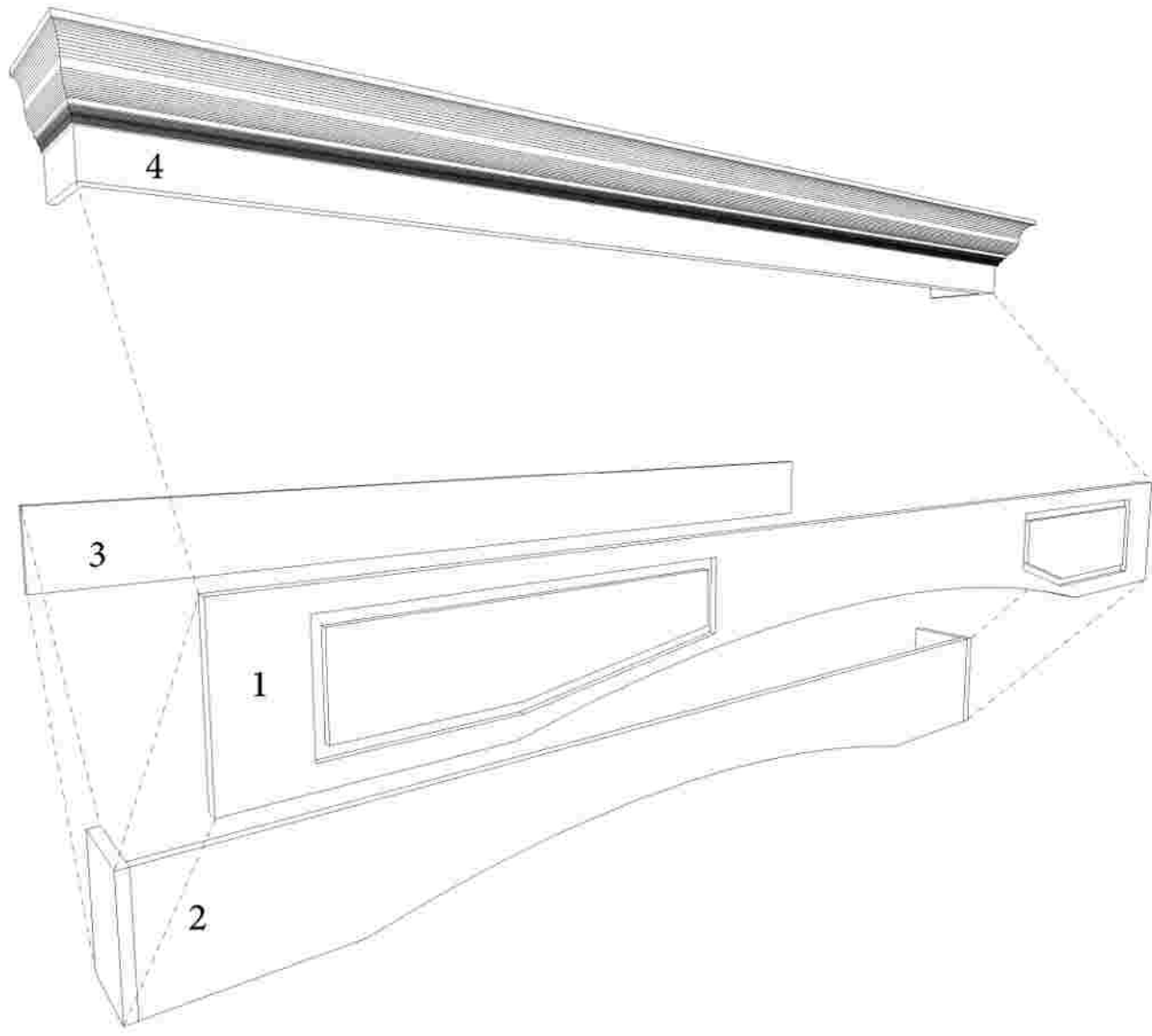

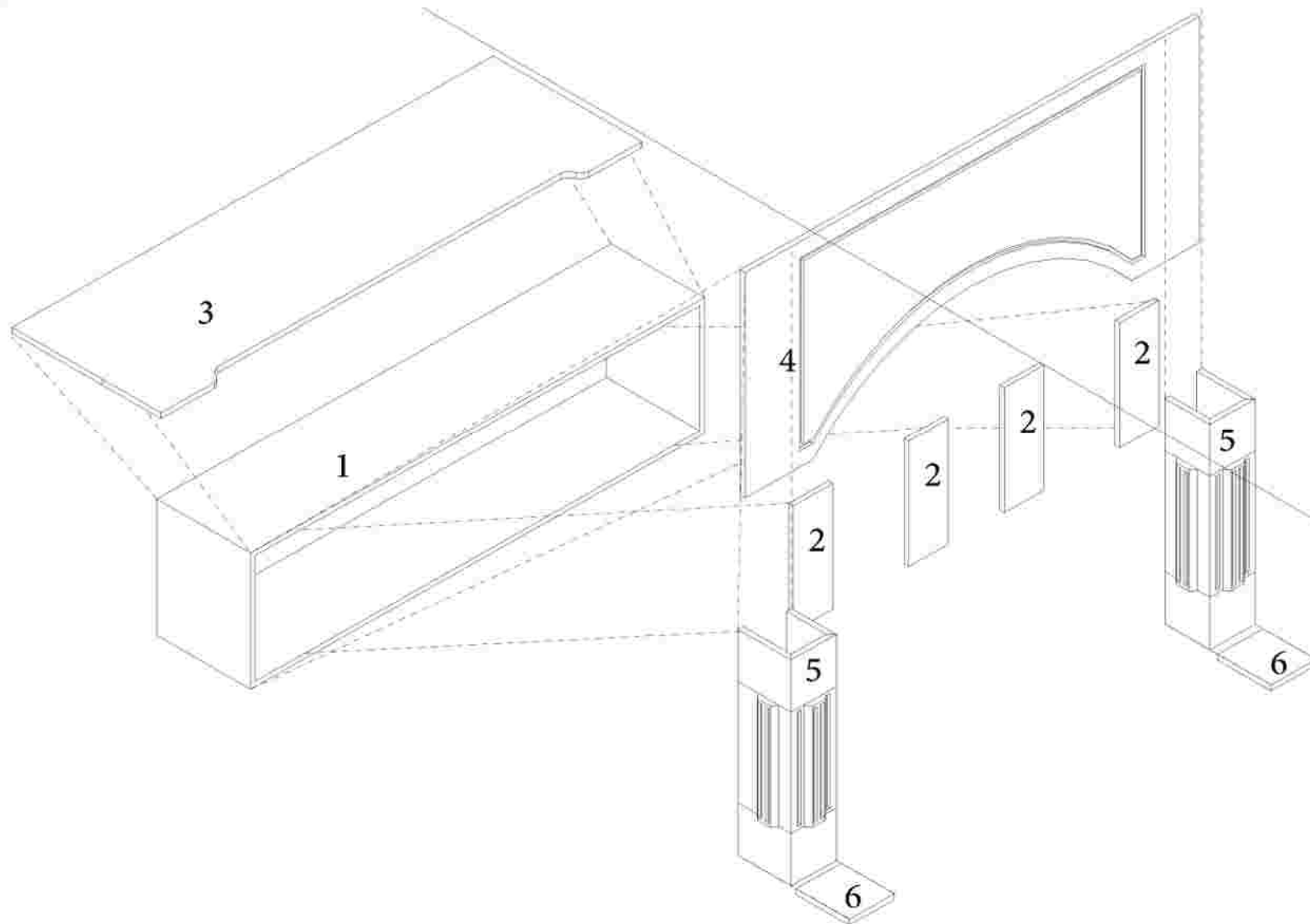

TULIPS

Kitchen Engineering

مهندسین مشاوران

کارفرما:

آقای مهندس ارجمند

شماره پروژه: 728

مهندس ف. تیموری

مهندس ش. سلامت

آقای م. سینگی

خانم ل. محمودی

تاریخ: 94.03.05

مقیاس: 1:20

شماره نقشه: 19

www.tulips.com

W3

Det.2

94.03.05

1:20

19

www.tulips.com

کارفرما:

آقای مهندس ارجمند

شماره پروژه: 728

مخاطب:

مهندس ف. تیموری

موضوع: طراحی آشپزخانه

مهندس ش. سلامت

تکمیل: ۱۳۹۷

آقای م. سینگی

محل پروژه:

خانم ل. محمودی

آدرس پروژه:

شماره ۱۰۰، خیابان ولیعصر، تهران

تاریخ: ۱۳۹۷

نوع سند:

W3

Det.3

ستون زیر جزیره

تاریخ: ۱۳۹۷.۰۳.۰۵

مقیاس: ۱:۲۰
شماره نقشه: ۲۰

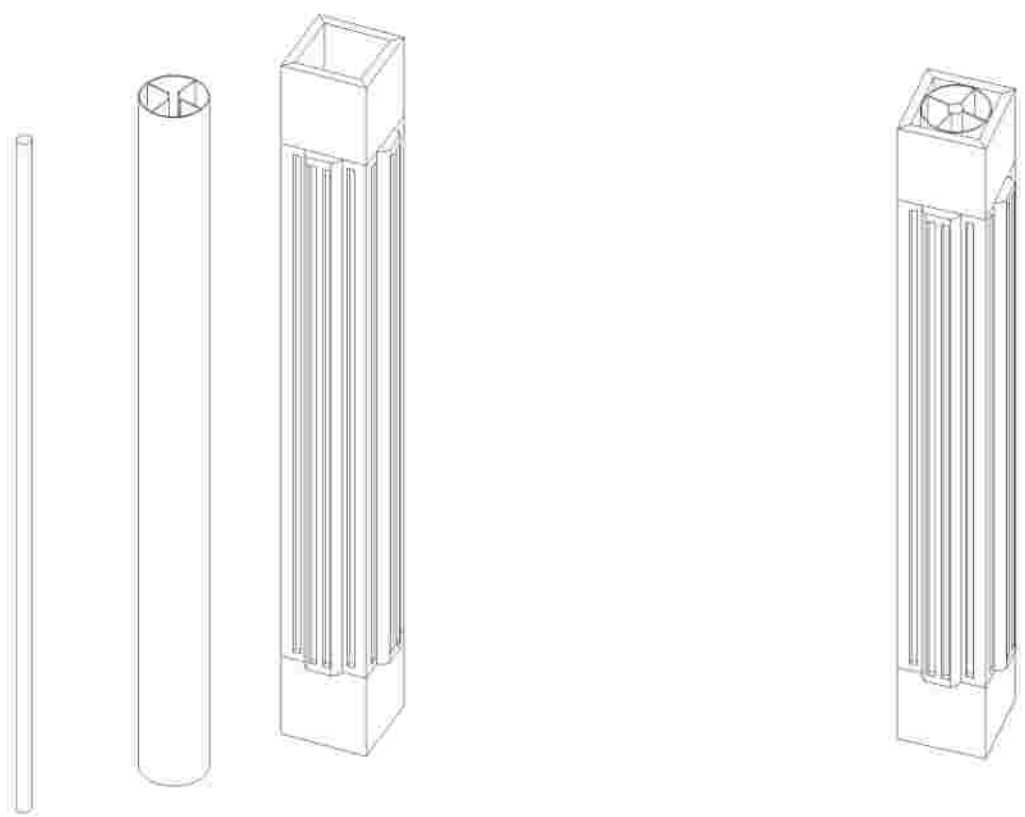

1

2

توضیحات: کف آشپزخانه در موقعیت مرکز ستون با دریل سوراخ شده و یک میلگرد 16 رزوه شده با استفاده از چسب سنگ وارد سوراخ کرده تا سفت شود سپس یک لوله با مقطع نشان داده شده در شکل 1 به قطر جدودی 7.4 سانتی متر دور میلگرد کار گذاشته و ستون را به آن محاط (دور آن کار) می کنیم.

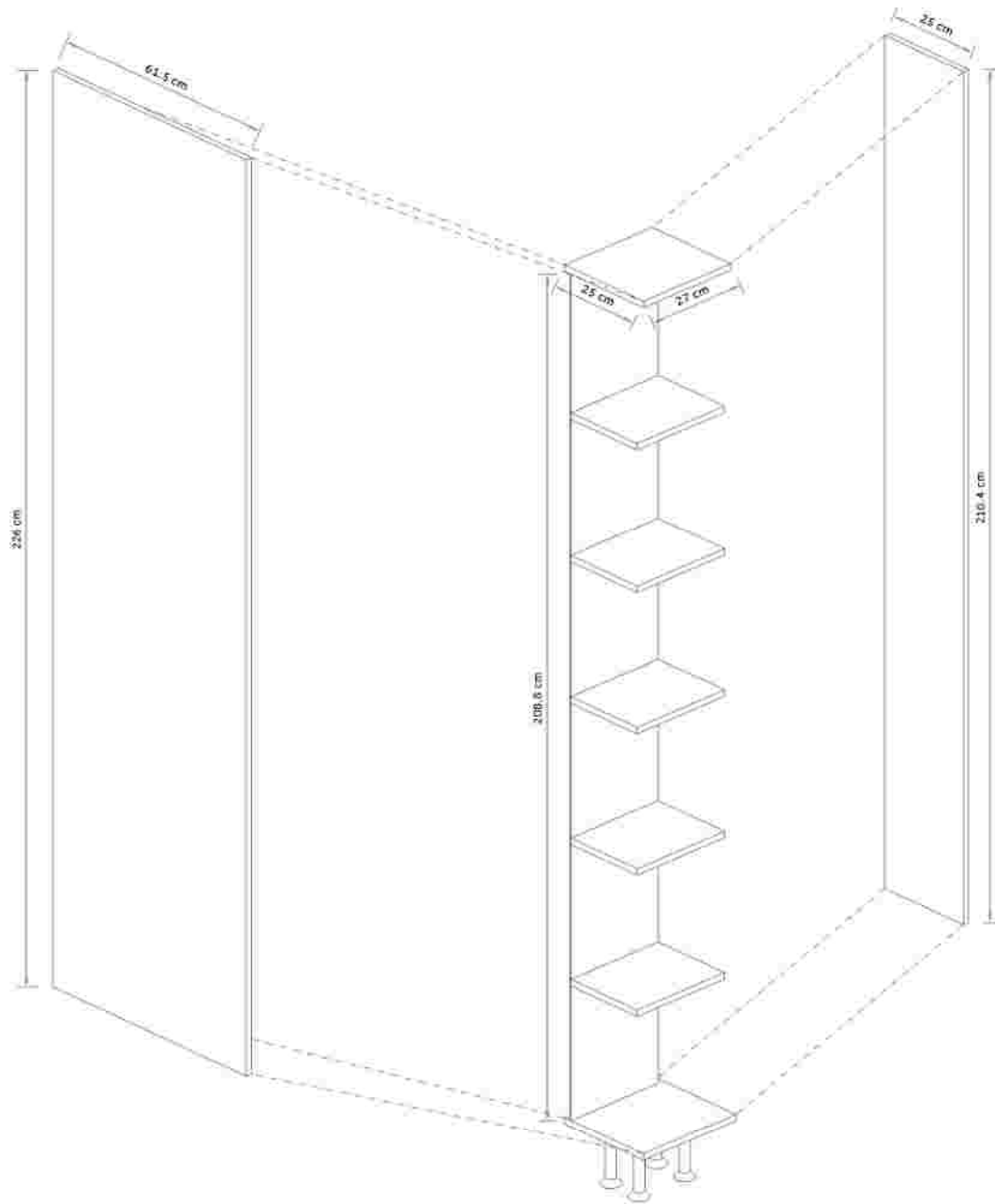

TULIPS
Kitchen Engineering

مهندسین مشاوران معماری و مهندسی

کارفرما:

آقای مهندس ارجمند

کد پروژه: 728

مهندس ف. تیموری

مهندس ش. سلامت

آقای م. سینگی

خانم ل. محمودی

تاریخ: 94.03.05

W3

Det.5

94.03.05

شماره نقشه: 21

مقیاس: 1:20

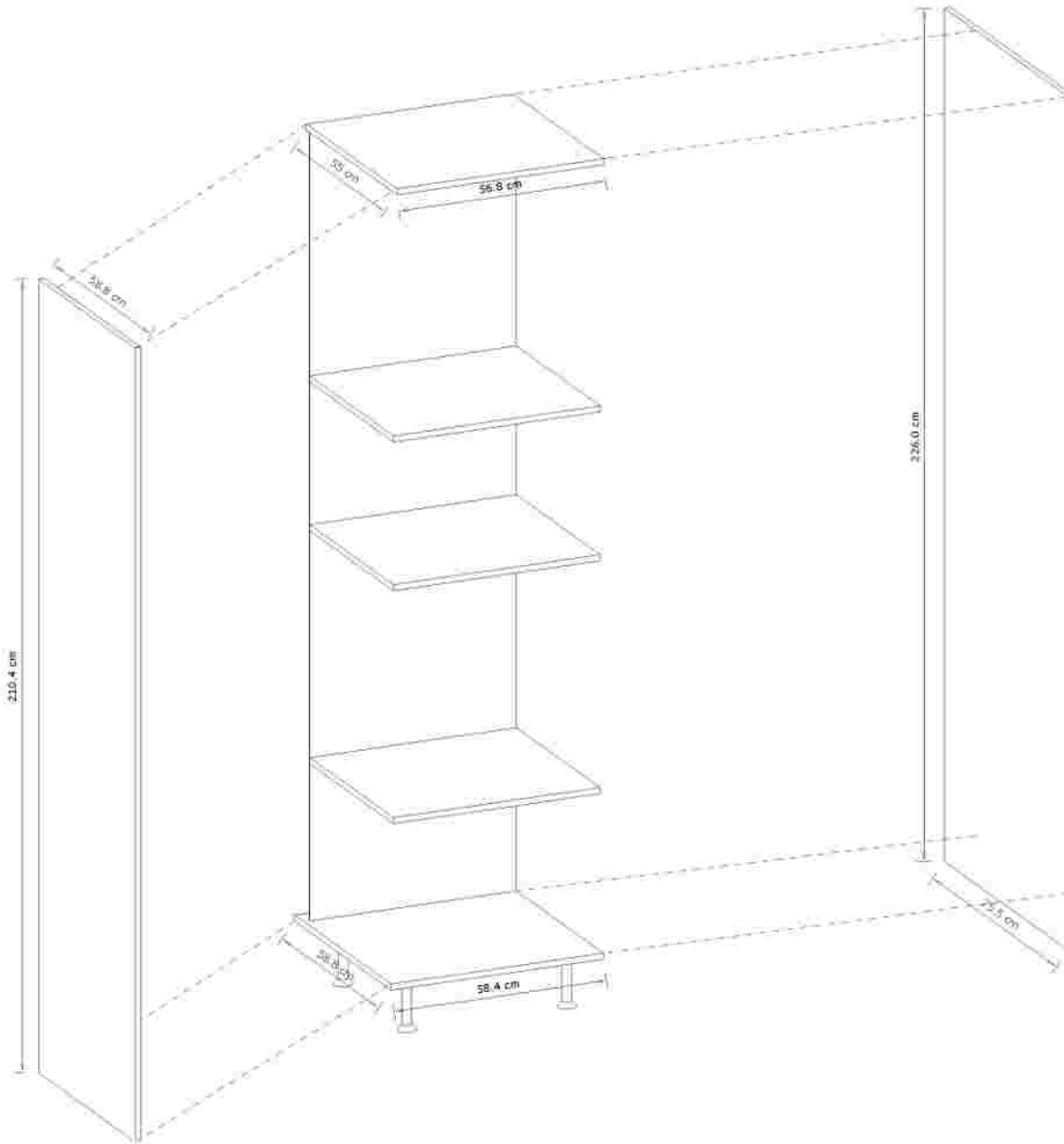

TULIPS
Kitchen Engineering

مهندس ارجمند

آقای مهندس ارجمند

تلفن پروژه: 728

مهندس ف. تیموری

مهندس ش. سلامت

آقای م. سینگی

خانم ل. محمودی

W3

Det.6

94.03.05

22

1:20

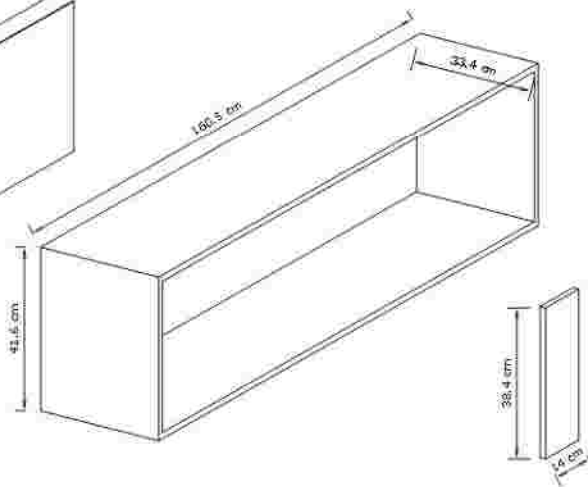
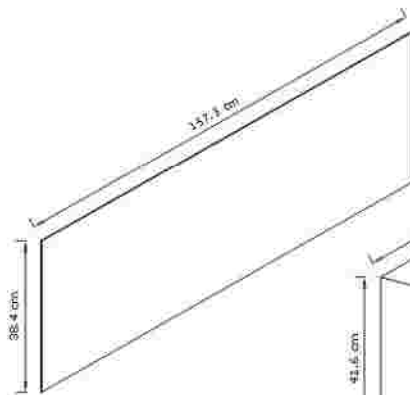
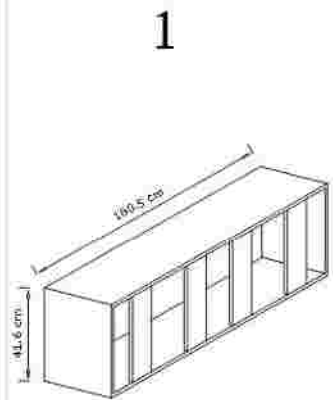

TULIPS
Kitchen Engineering

تولپس مهندسی آشپزخانه

آدرس:

آقای مهندس ارجمند

شماره پروانه: 728

محل کار:

مهندس ف. تیموری

مکان کار: تهران، مهندس

مهندس ش. سلامت

تلفن:

آقای م. سینکی

وبسایت:

خانم ل. محمودی

آدرس:

تهران، خیابان ولیعصر، پلاک ۱۰۰، طبقه ۱، واحد ۱۰

تلفن:

W3

Det.7

تاریخ: 94.03.05

شماره نقشه: 23

مقیاس: 1:20