

# آرشیو

فصلنامه علمی - دانشجویی مطالعات آرشیوی دانشگاه الزهراء (س)  
سال سوم، شماره اول، بهار ۱۳۹۵، بهاء: ۱۰۰۰ تومان



■ روش‌های بهره‌وری انرژی در ساختمان کتابخانه‌ها و آرشیوها در چین

■ سفر یک روزه به قم: گزارش بازدید از کتابخانه آیت‌الله مرعشی نجفی

■ نقش شبکه‌های اجتماعی در افزایش تعاملات آرشیویست با کاربر آرشیو

■ در جستجوی ارزش

# فصلنامه علمی - دانشجویی

## مطالعات آرشیوی دانشگاه الزهرا (س)

سال سوم، شماره اول

بهار ۱۳۹۵



### فهرست

- درآمدی بر مفاهیم، استانداردها نرم افزارهای آرشیوی / ۶
- روش های بهره‌وری انرژی در ساختمان کتابخانه‌ها و آرشیوها در چین / ۸
- سفر یک روزه به قم: گزارش بازدید از کتابخانه آیت‌الله مرعشی نجفی / ۲۰
- نقش شبکه‌های اجتماعی در افزایش تعاملات آرشیویست با کاربر آرشیو: مطالعه موردی شبکه‌های اجتماعی فیسبوک، توئیتر، یوتیوب و فلیکر / ۲۴
- در جستجوی ارزش / ۳۴
- ICA International Congress 2016: "Archives, Harmony & Friendship" 5-10 September, Seoul / 35
- فراخوان همکاری با فصلنامه علمی - دانشجویی آرشیو دانشگاه الزهرا (س) / ۳۶

صاحب امتیاز: انجمن علمی - دانشجویی مطالعات آرشیوی

دانشگاه

الزهرا (س)

زیرنظر: اداره کل امور فرهنگی دانشگاه الزهرا (س)

مدیرمسئول و سردبیر: فرزانه بهارلو

همکاران این شماره:

فاطمه خسروی، سمیه خوانین مقدم، اعظم صالحی، زینب السادات

صنیدید، عاطفه عبدی و سلما کشاورزبان

ویراستار: زینب السادات صنیدید

طراحی جلد و صفحه آرایبی: سارا مرادی

کارشناس نشریه: زهرا وزیری

چاپ، صحافی و لیتوگرافی: دامون

با تشکر از: جناب آقای دکتر سعید رضایی شریف‌آبادی

نشانی: تهران، میدان ونک، ده ونک، دانشگاه الزهرا (س)، ساختمان

معاونت فرهنگی - اجتماعی، اتاق نشریات

تلفن: ۰۲۱-۸۸۰۵۶۹۰۸

صندوق پستی: ۱۹۹۳۸۹۱۱۷۶۴

رایانامه: archive.alzahra@gmail.com

وبلاگ: http://alzahra-archive-journal.blog.ir



- فرزانه بهارلو
- دانشجوی کارشناسی ارشد مطالعات آرشیوی دانشگاه الزهراء (ع) ورودی ۹۴
- [farzanehbaharluo@gmail.com](mailto:farzanehbaharluo@gmail.com)

با شروع سال نو، مقام معظم رهبری ضمن تبیین اهداف کشور در سال جدید، عنوانی را انتخاب کردند. ایشان سال ۱۳۹۵ را "اقتصاد مقاومتی، اقدام و عمل" نامیدند. با توجه به تأکید ایشان بر اقتصاد مقاومتی، اندیشمندان حوزه فرهنگ بارها دست به قلم شدند و این مفهوم را توصیف کردند ولی اقدامات در این حوزه به دلایل مختلفی همچنان کم رنگ است.

همچنین حوزه فرهنگ بسیار گسترده است و صحبت درباره همه بخش‌ها اعم از سینما، کتاب، نشر و... از اهداف این نشریه خارج است، از این رو هم‌اکنون به تبیین نقش آرشیو و آرشیوداران در اجرایی شدن "اقتصاد مقاومتی، اقدام و عمل" می‌پردازم.

آرشیو در دنیای امروز از اهمیت ویژه‌ای برخوردار است چرا که خاستگاه فعالیت‌های علمی، فرهنگی، اجتماعی، اقتصادی و... گذشتگان است. به عبارت دیگر؛ گذشته چراغ راه آینده است. لذا آرشیوداران باید بستر مناسبی را برای مراجعه افراد مختلف به آرشیو فراهم سازند. این امر نه تنها در ارتقا جایگاه آرشیو در جامعه مؤثر است، بلکه جذب منابع مالی را به آرشیو ایجاب می‌کند که این امر تجلی اقتصاد مقاومتی است.

نخستین اقدام در ایجاد این بستر مناسب، تغییر قوانین و خط‌مشی آرشیو در راستای افزایش دسترسی به منابع است. این امر منجر به ایجاد خدمات به‌روز در آرشیو، مناسب با اقبال مختلف جامعه می‌شود و کاربران را به سوی آرشیو سوق می‌دهد. از این خدمات می‌توان به تعامل با سایر سازمان‌های مرتبط، برگزاری کارگاه‌ها، بازدیدها، معرفی کوتاه از منابعی که به‌تازگی در دسترس قرار گرفته‌اند و... اشاره کرد.

ضمن ارائه خدمات، رعایت اخلاق حرفه‌ای از سوی آرشیوداران از اهمیت بسزایی برخوردار است. حضور آرشیوداران علاقه‌مند، باتجربه، جوان و خلاق در کنار هم، تأثیر فراوانی در گره‌گشایی از چالش‌های ذهنی مراجعان دارد. ارائه خدمات همراه با خوش‌رویی می‌تواند پیوند عمیقی بین مراجعه‌کننده و آرشیو برقرار سازد.

دومین گام در تحقق این امر، تشکیل انجمن آرشیوداران ایران است. این انجمن با ایجاد سازماندهی و هماهنگی میان آرشیو و آرشیوداران چالش‌های مختلف علمی- فرهنگی را شناسایی کرده و با برگزاری همایش‌ها، کنگره‌ها و ایجاد برنامه‌های بلندمدت و کوتاه‌مدت ضمن ارائه راهکار برای رفع این چالش‌ها به بهبود خدمات آرشیوی و افزایش سطح دانش آرشیوداران می‌پردازد.

ود این انجمن به‌عنوان حامی آرشیوداران در جامعه علمی کشور، موجب افزایش فعالیت‌های علمی و فرهنگی آرشیوداران در جوامع ملی و بین‌المللی می‌شود که بروز توانایی‌های فراوان آن‌ها را ممکن می‌سازد. تجلی این امر مسیر تازه‌ای را در دنیای آرشیو و آرشیوداری به روی آرشیوداران می‌گشاید.

این پیشنهادها فقط قطره‌ای در دریای اقداماتی است که می‌تواند "اقتصاد مقاومتی، اقدام و عمل" را تحقق بخشد.



# معرفی کتاب

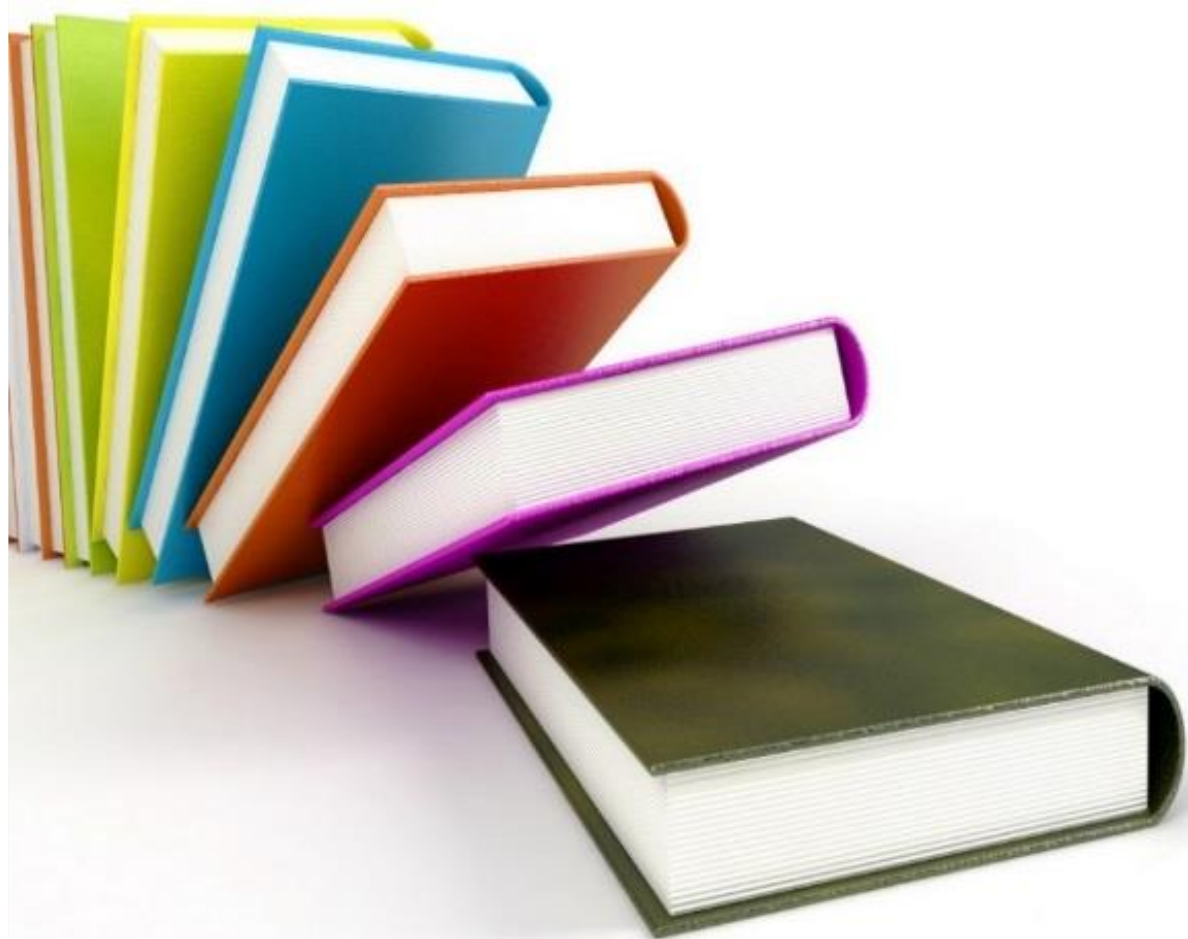

# درآمدی بر مفاهیم، استانداردها و نرم افزارهای آرشیوی



❖ سمیه خوانین مقدم

❖ دانشجوی کارشناسی ارشد مطالعات آرشیوی دانشگاه الزهراء(س) ورودی ۹۴

❖ [khavanin.1360@gmail.com](mailto:khavanin.1360@gmail.com)

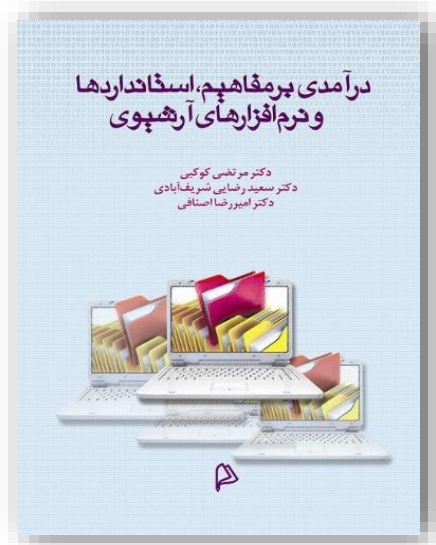

## مشخصات کتاب

کوکبی، مرتضی

درآمدی بر مفاهیم، استانداردها و نرم افزارهای آرشیوی / مرتضی کوکبی، سعید رضایی  
شریف آبادی، امیر رضا اصنافی. - تهران: چاپار، ۱۳۹۱.  
۱۴۱ص: جدول، نمودار.

۱. آرشیو. ۲. آرشیو -- استانداردها. ۳. آرشیو -- نرم افزار.

و برخی پژوهش‌های مرتبط صورت گرفته در حوزه مطالعات آرشیوی، پرداخته است. معرفی نرم افزارهای آرشیوی داخلی و خارجی بخش دیگری از این کار است که به غیر از معرفی به مرور کارکردهای این نرم افزارها نیز می پردازد. در واقع، باید بیان داشت که کتاب حاضر می تواند فتح بابی بر بحث های نوین در حوزه مطالعات آرشیوی باشد و در راستای تغییر دیدگاه سنتی نسبت به این حوزه، مثمر ثمر باشد.

کتاب حاضر متشکل از چهار فصل می باشد. فصل اول به تعریف آرشیو و پیشینه آرشیو می پردازد. فصل دوم، اصول و استانداردهای آرشیوی. فصل سوم، بهره گیری از فراداده ها در آرشیو. فصل چهارم، معرفی برخی نرم افزارهای آرشیوی در ایران و جهان. فصل پنجم، در واقع جمع بندی مطالب مطرح شده در فصول گذشته کتاب است. این کتاب به مرور مفاهیم کلی، استانداردهای توصیفی







# معرفی سازمان‌ها

و

# مراکز آرشیوی





# مرکز اسناد مجلس شورای اسلامی



▪ فاطمه خسروی

▪ دانشجوی کارشناسی ارشد مطالعات آرشیوی دانشگاه الزهراء(س) ورودی ۹۴

▪ [Fatemekhosravi57@yahoo.com](mailto:Fatemekhoshravi57@yahoo.com)

این بخش دربردارنده اسناد سازمان ملل شامل مجموعه‌های ارزشمند اطلاعات، اسناد و مدارک، گزارش‌ها و انتشارات ارکان شش‌گانه سازمان ملل و کارگزاری‌های تخصصی آن یعنی سازمان بین‌المللی کار، سازمان خواروبار و کشاورزی، سازمان بهداشت جهانی، بانک جهانی و یونسکو است. این اسناد از اولین سال‌های تأسیس سازمان ملل در سال ۱۹۴۸ میلادی (۱۳۲۷ خورشیدی) تاکنون، به زبان‌های انگلیسی، عربی و فرانسه به این کتابخانه می‌رسد و مطابق طبقه‌بندی خاص آن نگهداری می‌شود.

برای مراجعین کتابخانه استفاده از منابع نامبرده، نامحدود و رایگان است و همچنین جستجوی الکترونیکی در کلیه سایت‌های سازمان ملل از طریق اینترنت در محل کتابخانه میسر است.

## بخش گزارش‌های دولتی

بخش دیگری از این مرکز به مجموعه گزارش‌های دولتی اختصاص دارد که توسط سازمان‌ها، وزارتخانه‌ها و نهادهای دولتی به صورت کارنامه، گزارش عملکرد، سالنامه و آمارنامه، گزارش کنفرانس‌ها، قطعنامه‌ها و سمینارها تهیه و معمولاً

مرکز اسناد مجلس شورای اسلامی با در اختیار داشتن آرشیو اسناد مجلس شورای ملی و مجلس سنای سابق، دارای غنی‌ترین منابع پارلمانی است. در سال ۱۳۷۲ پس از آن‌که اسناد مجلس در اختیار کتابخانه مجلس شورای انقلاب اسلامی قرار گرفت، بخشی به نام مرکز اسناد که از اوایل سال ۱۳۷۳ شروع به فعالیت نمود، قبل از این تاریخ در کتابخانه با اسناد به شکل خطی برخورد می‌شد؛ یعنی اسناد را در دفتری ثبت نموده و نگهداری می‌کرده‌اند.

مهم‌ترین اسناد کتابخانه مجلس شورای اسلامی، اسناد ملی است که در واقع تاریخ قانون‌گذاری ایران را در بر می‌گیرد و حدود دوازده میلیون سند تخمین زده می‌شود.

## واحدهای اسناد کتابخانه مجلس

- واحد اسناد ملی و تاریخی
- واحد اسناد سازمان ملل
- واحد منابع دیداری و شنیداری
- واحد گزارش‌های دولتی

## بخش اسناد سازمان ملل

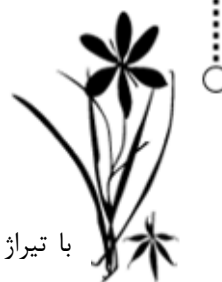

کتابخانه مجلس شورای اسلامی از سال ۱۳۷۷، فعالیت خود را با هدف گردآوری، حفظ و نگهداری منابع آغاز نمود و به جامعه محققان و پژوهشگران فرهنگ و تاریخ خدمات ارائه می‌دهد. در طی دو سال گذشته و مشخصاً از سال ۱۳۸۷ تاکنون بیش از ۳ هزار عکس جدید از طریق اهدا و خرید به مجموعه عکس‌های تاریخی مجلس اضافه شده است.

با تیراژ محدود منتشر و به مراکز معدودی ارسال می‌شود. این گزارش‌ها حاوی مجموعه‌ای از آخرین اطلاعات آماری موجود در زمینه‌های اقتصادی، اجتماعی و فرهنگی کشور است که نیازهای اطلاعاتی تصمیم‌گیران و برنامه‌ریزان و پژوهشگران را در این حوزه‌ها برطرف می‌کند.

### واحد اسناد دیداری و شنیداری

واحد اسناد دیداری و شنیداری، دارای منابع غنی و منحصربه‌فردی است. واحد دیداری و شنیداری







# روش‌های بهره‌وری انرژی در ساختمان کتابخانه‌ها و آرشیوها در چین

- میفنگ ژانگ، یوشی وانگ
- مترجم: سلما کشاورزبان
- دانشجوی کارشناسی ارشد رشته علم اطلاعات و دانش‌شناسی، دانشگاه شهید بهشتی تهران

## چکیده

این مقاله بر روی آخرین پیشرفت‌ها در استراتژی بهره‌وری انرژی در ساختمان‌های کتابخانه‌ای و آرشیوی چین تمرکز دارد. از آنجایی که طراحی و ساخت معماری تأثیر بسزایی در رطوبت و دمای داخل دارد، رویکردهای زیادی جهت استانداردسازی رطوبت و دما و افزایش بهره‌وری انرژی وجود دارد. این رویکردها فقط شامل استفاده از عایق‌های حرارتی و مصالح کامپوزیتی حفظ حرارت و استراتژی‌های طراحی پنجره‌ها و درها نمی‌شود. این مقاله به توصیف کاربرد روش‌های بهره‌ور انرژی شامل سیستم‌های عایق دیواری خارجی دیوارها، در و پنجره‌های بهره‌ور انرژی، روش‌های استفاده از پنجره‌های دوجداره، روش‌های حفظ حرارت و عایق حرارت منازل، سیستم‌های انرژی خورشیدی و سیستم‌های تهویه مطبوع با پمپ‌های حرارتی آبی یا زمینی می‌پردازد. همچنین، روش‌های جامعی جهت افزایش بهره‌وری انرژی در ساختمان کتابخانه‌ها و آرشیوها شامل تهویه، روش‌های گلخانه‌ای و استفاده از محیط پیرامون مورد بحث قرار گرفته‌اند.

**کلمات کلیدی:** ساختمان آرشیوها، ساختمان کتابخانه‌ها، چین، بهره‌وری انرژی، اقدامات صرفه‌جویی در انرژی

## مقدمه

در کشور چین بیش از ۴۰۰۰ کیلومتر مربع ساختمان شهری و روستایی وجود دارد که ۹۵ درصد از این میزان ساختمان‌های با مصرف بالای انرژی می‌باشند. مصرف انرژی این ساختمان‌ها به ۲۸ درصد کل مصرف انرژی کشور می‌رسد (وانگ، ۲۰۰۷). ساختمان‌های غیرمسکونی که معمولاً سطح مصرف انرژی بیشتری از ساختمان‌های مسکونی دارند، ۷۰ درصد مصرف انرژی کلی کشور را به خود تخصیص می‌دهند. اغلب این ساختمان‌های غیرمسکونی ادارات دولتی می‌باشند. گزارش رسمی مصرف انرژی در ساختمان‌های دولتی کشور چین معادل مصرف انرژی توسط جمعیت ۸۰۰ میلیونی نواحی روستایی با هزینه کل ۱,۳ میلیارد دلار می‌باشد (پن و گو، ۲۰۰۷). همچنین، برای ساختمان‌های دولتی مصرف انرژی به ازای واحد سطح خیلی بیشتر از میانگین نواحی شهری است. با در نظر گرفتن این واقعیت که کتابخانه‌ها و آرشیوها نیاز دارند دما و رطوبت را در حد مشخصی نگه دارند معمولاً سطح مصرف انرژی بالاتری از سایر ادارات دولتی دارند. مفهوم بهره‌وری انرژی در ساختمان آرشیوها در چین برای اولین بار در اوایل دهه ۱۹۹۰ میلادی مطرح گردید (چن و همکاران، ۱۹۹۰). رویکرد جامعی وجود دارد که



حرارت، تلفات حرارت توسط بخش‌های مختلف سازه معماری شامل دیوارهای خارجی، پنجره‌ها، راه‌پله‌ها، دیوارهای داخلی، درها و طبقات به ترتیب ۲۵، ۲۴، ۱۱، ۹، ۳ و ۲ درصد از کل تلفات حرارت می‌باشد. تلفات حرارت از پنجره‌ها به سبب انتقال حرارت و نفوذ هوا تا ۴۷ درصد از کل تلفات قابل افزایش می‌باشد. در ناحیه شمال شرق چین، جایی که اقلیم دارای تغییرات شدید فصلی است، تابستان‌ها بسیار مرطوب با حرارت تقریباً حاره‌ای و زمستان‌ها بسیار خشک با سرمای قطبی می‌باشد. در این ناحیه، نرخ تلفات حرارتی ناشی از ساختمان با بهره‌وری انرژی پایین تا ۷۱ درصد قابل افزایش بوده و نرخ تلفات حرارتی توسط نفوذ هوا از طریق درها و پنجره‌ها در حدود ۲۹ درصد می‌باشد. بیش از این، بر اساس نتایج تحقیقات و آزمایش‌ها، پنجره‌ها، دیوارهای خارجی و داخلی، طبقات و درهای ساختمان به ترتیب ۲۸، ۲۸، ۹، ۴ و ۱ درصد تلفات حرارتی از طریق انتقال حرارت را شامل می‌شوند. تلفات حرارتی از طریق پنجره‌ها به دلیل انتقال حرارت و نفوذ هوا ۵۷ درصد از کل تلفات می‌باشد (چن و سان، ۲۰۰۸). بنابراین، واضح است که مشخصات حفظ حرارت یک ساختمان، به‌خصوص حفظ حرارت از طریق آب‌بندی پنجره‌ها و درها نکات کلیدی در طراحی کتابخانه‌ها و آرشيوهای سبز می‌باشد.

### بهره‌وری انرژی سازه‌های دیوارهای در کتابخانه‌ها و آرشيوها

عموماً دو نوع دیوار در کتابخانه‌ها و آرشيوهای کشور چین مورد استفاده قرار می‌گیرد: دیوارهای تکی و دیوارهای کامپوزیتی. اولی با استفاده از مصالح مخصوص از قبیل بتن‌های هوادهی شده، آجرهای با تخلخل بالا و بلوک‌های متخلخل در سازه اصلی ساخته می‌شوند تا عملکرد حرارتی سازه را افزایش دهند. نوع اخیر دیوارها یک یا چندین پلنل از مصالح عایق حرارتی و حفظ‌کننده حرارت از مصالح غیر آلی (مثلاً پشم‌شیشه) و مصالح شیمیایی آلی (مثلاً پلی اورتان) در سازه اصلی دیوار استفاده می‌کنند. از حیث

مجموعه متنوعی از مفاهیم شامل مصالح ساختمانی، فیزیک و طراحی معماری، احداث ساختمان، تجهیزات تهویه مطبوع و گرمایشی و نیز قوانین و استانداردها را پوشش می‌دهد. در طی تحقیقات گسترده و تجربیات عملی، چندین روش برای کاربرد در کتابخانه‌ها و آرشيوهای کشور چین توصیه می‌گردد. این روش‌ها شامل استفاده از سیستم‌های عایق حرارتی دیوار خارجی و روش‌های حفظ حرارت، سیستم‌های انرژی خورشیدی و سیستم‌های تهویه مطبوع با پمپ‌های حرارتی با منبع آبی یا زمینی می‌باشند. این پژوهش بر روی طراحی سازه‌ای و معماری و استفاده از سیستم‌های پمپ حرارتی با منبع زمینی متمرکز می‌باشد.

### بهره‌وری انرژی سازه‌های معماری کتابخانه‌ها و آرشيوهای کشور چین

در یک طرح معماری، پارامترهای کلیدی که می‌توانند در بهره‌وری انرژی مشارکت داشته باشند عایق حرارتی و خصوصیات حفظ حرارت ساختمان، همچنین آب‌بندی پنجره‌ها و درها می‌باشند؛ بنابراین، ساختمان و کیفیت آن در طراحی معماری کتابخانه‌ها و آرشيوها حیاتی می‌باشد. نرخ تلفات حرارت از یک ساختمان از طریق انتقال حرارت ۸۰-۷۰ درصد؛ تلفات حرارت از طریق نفوذ هوا از پنجره‌ها و درها ۳۰-۲۰ درصد می‌باشد. در منطقه پکن که هوای نسبتاً خشک و موسمی تحت تأثیر رطوبت قاره‌ای قرار دارد، معمولاً تابستان‌ها گرم و مرطوب و زمستان‌ها سرد و خشک هستند. درجه حرارت میانگین در جولای ۲۶٫۲ و در ژانویه ۳٫۷- درجه سانتی‌گراد می‌باشد (مرکز آمار شهری پکن، ۲۰۰۸). در این اقلیم، نرخ تلفات حرارتی یک ساختمان و درها و پنجره‌ها به ترتیب ۷۷ و ۲۳ درصد کل تلفات حرارتی می‌باشد. در فرآیند انتقال



عایق حرارتی، یک لایه محافظ حرارتی و یک لایه داخلی می‌باشند. ضخامت دیوار خارجی ۱۸۰ میلی‌متر بوده و از آجرهای متخلخل جهت حفاظت از بخش خارجی استفاده می‌نماید. همچنین دیوار از یک لایه ملات خودچسبنده ضدآب به منظور افزایش سطح محافظت رطوبتی و جلوگیری از تابش و انتقال گرما و همچنین افزایش خاصیت عایق هوا استفاده می‌نماید. دیوار شامل یک لایه ضخیم با ضخامت ۶۰ میلی‌متر از تخته فوم به منظور نگه‌داشتن گرما می‌باشد. علاوه بر این، جهت عایق و محافظ حرارت بودن، دیوار داخلی از سیمان هوادهی شده با ضخامت ۲۹۰ میلی‌متر و وزن ۱ تن مترمکعب ساخته شده است.

ضخامت دیوار خارجی کتابخانه‌ها و آرشيوها تأثیر بسزایی بر روی درجه حرارت و رطوبت داخلی ناحیه مخزن دارد. آرشيو شهری شهر ژياند تحقیقی بر روی رابطه بین ضخامت دیوار داخلی و عملکرد باربری آن انجام داده است. عملکرد باربری مصرف انرژی سیستم تهویه مطبوع به ازای هر مترمربع از مساحت ساختمان می‌باشد. شهر ژياند در ناحیه جنوب شرقی چین واقع شده و یکی از شهرهایی است که در ناحیه شهری هانگ‌ژو قرار دارد. همانند شانگهای، دارای اقلیم مرطوب نیمه گرمسیری با چهار فصل کاملاً متمایز می‌باشد. تابستان‌ها بسیار گرم و مرطوب با درجه حرارت میانگین ۲۹٫۴ درجه سانتی‌گراد در جولای و زمستان‌های سرد و نسبتاً خشک‌تر با درجه حرارت میانگین ۴٫۳ درجه سانتی‌گراد در ژانویه می‌باشد (ویکی‌پدیا، بدون تاریخ). جدول ۱ نشان‌دهنده نتایج این تحقیق است.

با افزایش ضخامت لایه محافظ حرارت، عملکرد باربری کاهش می‌یابد. زمانی که ضخامت لایه محافظ حرارت در دامنه ۵۰-۳۰ میلی‌متر قرار دارد، عملکرد باربری کاهش بسیار سریع داشته و زمانی که ضخامت لایه در دامنه ۵۰-۳۰ میلی‌متر قرار دارد، عملکرد باربری به آرامی کاهش می‌یابد. بنابراین، آرشيوهای شهری شهر ژياند برای ساختمانشان از لایه محافظ حرارت با ضخامت ۸۰ میلی‌متر استفاده نموده است.

مصالح، سازه و موقعیت‌های مختلف، روش‌های مورد استفاده برای دیوارهای کامپوزیت به ۳ دسته قابل تقسیم می‌باشند: عایق حرارتی خارجی، عایق حرارتی داخلی، عایق ساندویچ. هم‌اکنون روش عایق دیوار حرارتی چندگانه به طور گسترده در کتابخانه‌ها و آرشيوهای کشور چین مورد استفاده است در حالی که برخی ساختمان‌ها روش عایق حرارتی خارجی را استفاده کرده‌اند.

در سال ۱۹۹۸، یک مطالعه روش نوینی از دیوارهای ذخیره کننده انرژی ارائه نمود که در سال ۲۰۰۴ برای احداث ساختمان آرشيو استانی گوانگ‌ژو استفاده شده. استان گوانگ‌ژو در منطقه جنوبی چین واقع شده و دارای اقلیم نیمه گرمسیری مرطوب می‌باشد. تابستان‌ها گرم، طولانی و بسیار مرطوب با میانگین دمای ۳۳ درجه سانتی‌گراد در ماه جولای و زمستان‌ها نسبتاً خشک با دمای میانگین ۱۸ درجه سانتی‌گراد در ژانویه می‌باشد (سایت اطلاعات گوانگ‌ژو، ۲۰۱۱). مطالعه توسط آرشيو استانی گوانگ‌ژو و آزمایشگاه ملی بهره‌وری انرژی در دانشگاه صنعتی جنوب چین انجام پذیرفت. اطلاعات جمع آوری شده در یک سال پس از احداث ساختمان نشان داد که ساختمان آرشيو استانی جدید بسیار بهره‌ور انرژی می‌باشد. سیستم تهویه مطبوع در آخر هفته‌ها برای ۶۲ ساعت خاموش می‌شود. در طی این ۶۲ ساعت، درجه حرارت کمتر از ۲ درجه سانتی‌گراد و رطوبت کمتر از ۵ درصد نوسان دارند. این روش بعداً در سایر آرشيوهای شهری در استان گوانگ‌ژو استفاده شد (هوانگ، ۲۰۱۰).

ساختمان مخزن آرشيو در استان گوانگ‌ژو از دیوارهای کامپوزیت حفظ و عایق حرارتی بهره می‌برد. دیوار کامپوزیت از چندین لایه تشکیل شده است. لایه‌ها از خارج به داخل شامل یک لایه ضدآب، یک لایه محافظ، یک لایه محافظ رطوبت، یک لایه



## بهره‌وری انرژی درها و پنجره‌ها در کتابخانه‌ها و آرشوها

ملی، ساختمان‌هایی که در نواحی با درجه حرارت بالا در تابستان‌ها و درجه حرارت پایین در زمستان‌ها واقع شده‌اند باید سایه‌اندازه‌های پنجره‌ای و پرده‌های شفاف نصب کنند (آکادمی تحقیقات ساختمان چین، ۲۰۰۵).

درها و پنجره‌ها پارامترهای اصلی در تلفات انرژی هستند. یافتن راه‌حل‌های صرفه‌جو و بهینه محور انرژی در طراحی درها و پنجره‌ها ضروری است. در ابتدا، نسبت مواجهه پنجره در جهات مختلف باید الزامات قانونی را برآورده نماید (وزارت توسعه شهری-روستایی و مسکن، ۲۰۱۰).

احداث پاگرد در خارج از درهای خروج جهت کاهش تهویه هوای سرد در نواحی سرد. ساختمان‌ها در سایر نواحی نیز باید روش‌های مشابهی برای حفظ و عایق حرارت استفاده نمایند.

در وهله دوم، بهبود آب‌بندی و درزبندی و عایق حرارتی درها و پنجره‌ها بسیار ضروری می‌باشد. روش‌های ذیل می‌توانند جهت بهبود بهره‌وری انرژی پنجره‌ها و درها استفاده شود.

طراحی درها و پنجره‌هایی جهت بهره گرفتن از باد طبیعی با یک سیستم تهویه و جریان هوا که از سیستم ذخیره انرژی پشتیبانی می‌نماید.

ایجاد سایه‌انداز در خارج از ساختمان. بر اساس استاندارد

استفاده از درها و پنجره‌های با بهره‌وری انرژی بالا. علاوه بر عملکرد حفاظت حرارت درها و پنجره‌ها، همچنین توصیه می‌شود از مصالح دارای کارایی و بهره‌ور انرژی نیز استفاده شود.

جدول ۱ ارتباط میان ضخامت دیوار خارجی و عملکرد باربری آن (لی و همکاران، ۲۰۱۱)

عملکرد باربری دیوار خارجی ( )	ضخامت دیوار خارجی (میلی‌متر)
۵۹۰۰	۳۰
۵۷۵۰	۴۰
۵۶۵۰	۵۰
۵۶۶۰	۶۰
۵۵۸۰	۷۰
۵۵۷۰	۸۰
۵۵۴۰	۹۰
۵۵۳۰	۱۰۰

عملکرد حفظ و عایق حرارت پنجره‌های خارجی به‌طور محسوسی به مشخصات شیشه مورد استفاده بستگی دارد. پارامترهای زیادی بر روی عملکرد حفظ حرارتی شیشه تأثیر می‌گذارند که عبارتند از: تعداد لایه‌های عایق، فضا و گاز مورد استفاده بین لایه‌های میانی

شیشه عایق و نرخ تابش سطح پوشش شیشه عایق. پیشنهاد می‌شود نوع شیشه مورد استفاده بر اساس استانداردها و ضریب انتقال حرارت پنجره انتخاب گردد. مصالح مورد استفاده برای چارچوب خارجی پنجره نیز پارامتر اصلی تأثیرگذار بر روی ضریب انتقال





در زمان انتخاب مصالح برای پنجره‌ها و پنجره‌های سقفی در نظر گرفته شود. آرشیه‌های شهری شهر ژياند تحليلی بر روی عملکرد باربری مصالح پنجره‌های سقفی انجام داده‌اند. این تحلیل نشان داد که تغییرات در ضریب انتقال حرارتی پنجره‌های سقفی منجر به تغییرات در عملکرد باربری ساختمان‌ها می‌گردد.

به‌طور مشخص، وقتی ضریب سایه‌انداز یک پنجره (SW) از ۰,۴ تا ۰,۲۵ تغییر می‌کند، عملکرد باربری به‌سرعت کاهش می‌یابد، اما زمانی که این ضریب از ۰,۲۵ به ۰,۱ کاهش می‌یابد، مقدار عملکرد باربری تقریباً ثابت باقی می‌ماند. بنابراین، مصالح با  $K=2.1$  یا  $SW=0.25$  باید برای پنجره‌های سقفی انتخاب گردد. همچنین، شهر ژياند تحليلی بر روی تأثیر مصالح پنجره خارجی (پرده شیشه‌ای شفاف) بر روی عملکرد باربری صورت داده است. بر اساس این تحقیق، ضریب انتقال حرارت و ضریب سایه‌اندازی پنجره (پرده شیشه‌ای شفاف) تقریباً تأثیر مشابهی بر روی عملکرد باربری پنجره‌های سقفی دارند. بنابراین، پنجره‌های خارجی (پرده شیشه‌ای شفاف) باید با مصالحی با  $K=2.1$  یا  $SW=0.25$  ساخته شوند (لی و همکاران، ۲۰۱۱).

اندازه و جهت پنجره‌ها نیز تأثیر عمده‌ای بر روی عملکرد باربری نواحی مخزن دارد. هنگامی که نسبت مساحت پنجره به مساحت دیوار ۳۰ درصد است، سیستم‌های تهویه مطبوع در اتاق‌ها به‌صورت شرقی-غربی از حالت شمالی-جنوبی دارای عملکرد بالاتری تا ۲۴-۲۶ درصد هستند (سایت صنعت معماری چین، ۲۰۱۱). بنابراین، نتیجه اینکه دیوارهای شرقی-غربی باید بدون پنجره باشند و در صورت ضرورت وجود پنجره، تعداد کمتر و کوچک‌تر پنجره‌ها مناسب‌تر است؛ خصوصاً برای ساختمان‌های آرشیه‌ها، نسبت مساحت پنجره‌ها به مساحت دیوارها باید تا حد ممکن کم باشد.

حرارت می‌باشد. در چارچوب‌های چوبی و پلاستیکی ضریب انتقال حرارتی پایین‌تر بوده که اثر کمتری بر روی ضریب انتقال حرارتی پنجره دارند، ولی به دلیل ضریب انبساط بالا با نوسانات دما و رطوبت تمایل به تغییر شکل دارند. بنابراین، چارچوب‌های چوبی و پلاستیکی به‌طور گسترده در کتابخانه‌ها و آرشیه‌ها مورد استفاده قرار قرار را بالا می‌برند. در این مورد، یک پل انتقالی جهت کمینه کردن تأثیر چارچوب آلومینیمی لازم است. بنابراین، پنجره‌هایی که نیاز به عملکرد حفظ حرارت بالا دارند از مصالح آلومینیمی با پل‌های انتقالی استفاده می‌نمایند. برای مثال، آرشیه‌های واقع در شهر ژنگ‌ژو، جایی که اقلیم شبیه پکن است، از شیشه‌های عایق دولایه  $6+A9+6$  و چارچوب‌های آلومینیمی عایق حرارتی با پل‌های انتقالی استفاده می‌کنند. این شیشه‌های عایق از نوع  $6+12A+6$  با چارچوب‌های مخفی هستند.

علاوه بر این، آب‌بندی و درزبندی پنجره‌ها باید الزامات سطوح چهارگانه "استاندارد روش درجه‌بندی و آزمون درزبندی پنجره‌ها (GB7107)" را تأمین نماید. درزبندی شیشه‌ها باید الزامات سطوح سه‌گانه "استاندارد مشخصات فیزیکی و درجه‌بندی دیوارهای حائل ساختمان‌ها (GB/T1 5225)" را تأمین نماید. پنجره‌ها باید توسط نوارهای دو یا چندگانه با انعطاف‌پذیری بالا درزبندی گردد. درهای نواحی مخزن باید ضد آتش و محافظ حرارت باشند. یعنی، سیستم‌های تهویه بهتر می‌توانند منجر به بهره‌وری انرژی بالاتر شوند. جهت نگهداشت سطح تهویه مناسب، ناحیه‌ای که پنجره می‌تواند باز شود باید بیش از ۳۰ درصد ناحیه کل پنجره خارجی باشد؛ قسمتی از پرده شیشه نیز باید قابلیت باز شدن داشته باشد.

همان‌طور که اشاره شد، عملکرد باربری مصالح باید



## کاربرد پمپ‌های حرارتی با منبع زمینی (ژئوترمال) و روش‌های انرژی خورشیدی برای بهره‌وری انرژی

مصرف انرژی تجهیزات کنترل‌کننده درجه حرارت و رطوبت بسیار بالا است. جهت کاهش مصرف انرژی این تجهیزات، برخی کتابخانه‌ها و آرشیه‌های چینی روش‌های استفاده از پمپ‌های حرارتی با منبع زمینی و دستگاه‌های انرژی خورشیدی را استفاده می‌نمایند.

## کاربرد پمپ‌های حرارتی با منبع زمینی (ژئوترمال)

آرشیه‌های بخش مینهانگ شهر شانگهای جایی بود که اولین پروژه استفاده از روش‌های پمپ‌های حرارتی با منبع زمینی انجام پذیرفت. مرکز حفاظت این آرشیه در شهر ژوانکیا بخش مینهانگ شهر شانگهای قرار دارد. این منطقه از نظر اقلیم بسیار شبیه ژیانگ می‌باشد. به دلیل امواج گرما و سرمای اقلیمی نامتعادل در این ناحیه، سیستم از فناوری بازچرخانی حرارتی بهره می‌برد که از حرارت زیرزمینی منتقل شده در طی تابستان جهت تأمین دما و رطوبت ثابت سیستم در طول ماه‌های سردتر استفاده می‌کند. این سیستم استفاده از پمپ‌های حرارتی با منبع زمینی نامیده می‌شود که جایگزین نام سیستم حرارتی

الکتریکی شده است. شکل ۱ اصول عملکرد این سیستم را نشان می‌دهد. در تابستان، چگالنده آب گرم را تأمین می‌نماید که بخشی از آن جهت بازچرخانی حرارتی و بخشی برای مصارف روزانه آب استفاده می‌شود. در زمان عملکرد سیستم سرمایش، شیر متصل به مبدل حرارتی زیرزمینی می‌تواند بسته باشد و از چگالنده جدا شود و حرارت چگالنده در نتیجه در طی بازچرخانی حرارت و مصرف روزانه آب تخلیه خواهد شد. در زمانی که آب سرد از ۷ درجه سانتی‌گراد گرم‌تر است یا زمانی که آب گرم از ۴۵ درجه سانتی‌گراد گرم‌تر است، شیر موجود در کنار منبع زمینی باز شده و آب سرد را تأمین نموده و منجر به پایین آمدن درجه حرارت چگالنده شده و از عملکرد سیستم سرمایش اطمینان حاصل می‌نماییم (یو و همکاران، ۲۰۰۹). درحالی‌که سیستم تهویه مقدار زیادی انرژی مصرف می‌کند و نیاز به بهره‌برداری هرروزه جهت ثابت نگه‌داشتن دما و رطوبت دارد، توصیه می‌گردد با روش دارای بهره‌وری انرژی بالاتر از قبیل سیستم پمپ حرارتی با منبع زمینی که از زمین به‌عنوان منبع گرمایش و سرمایش استفاده می‌کند، جایگزین گردد. بر اساس تحلیل اقتصادی صورت پذیرفته، هزینه بهره‌برداری سالانه یک سیستم حرارتی با منبع زمینی ۲۵ درصد از یک سیستم سرمایش آب با سیستم دیگ بخار گازی و ۳۳ درصد کمتر از سیستم پمپ حرارتی خنک شونده توسط هوا می‌باشد.



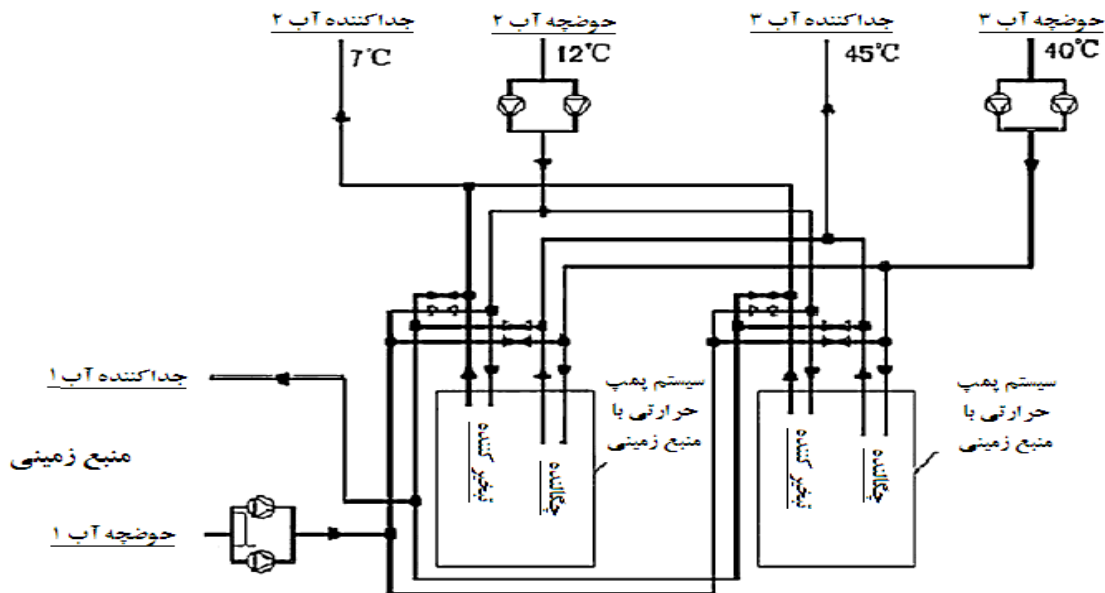

شکل ۱ اصول عملیاتی سیستم‌های پمپ حرارتی با منبع زمینی (یو و همکاران، ۲۰۰۹)

در سال ۲۰۰۹، آکادمی طراحی معماری تیان ژین فناوری پمپ حرارتی با منبع زمینی را در ساخت آرشیو جدید خود استفاده نمودند. با اقلیمی مشابه پکن، سیستم از دو واحد پمپ حرارتی با منبع زمینی و یک واحد تهویه مطبوع چگالنده و تبخیرکننده برای تأثیرات گرمایش و سرمایش استفاده می‌کند. ضریب عملکرد (COP) این واحد پمپ با منبع زمینی در تابستان ۵,۰۸ و در زمستان ۴,۴ می‌باشد. سیستم تهویه مطبوع از دو نوع لوله بهره می‌برد؛ تمام سطوح لوله‌های خشک و رابرها بخشی از سیستم گرمایش آب گرم برگشتی مستقیم هستند، درحالی‌که تمام سطوح لوله‌های برگشتی کاپیلاری (مویی و بسیار باریک) و تأمین‌کننده بخشی از سیستم گرمایش برگشتی معکوس هستند. پایانه تهویه مطبوع از یک سیستم کنترل‌کننده رطوبت و درجه حرارت استفاده می‌کند. این پایانه از یک لوله کاپیلاری و سیستم کنترل‌کننده درجه حرارت خشک‌کن مایع که با هوای تازه عمل می‌کند و یک سیستم فن کوئل خشک

استفاده می‌نماید. باربری سرمایی طراحی سیستم ۴۱۰ کیلووات و باربری گرمایی طراحی آن ۳۷۷ کیلووات است. سیستم از دو واحد پمپ حرارتی با منبع زمینی با ظرفیت سرمایش ۱۲۲ کیلووات و ظرفیت گرمایش ۱۰۱ کیلووات برای هر واحد استفاده می‌نماید. سیستم سرمایش تأمین‌کننده آب سرد سیستم تهویه مطبوع با دمای ۲۰-۱۷ درجه سانتی‌گراد در تابستان و آب گرم با دمای ۳۴-۳۰ درجه سانتی‌گراد در زمستان می‌باشد. علاوه بر این، یک سیستم تهویه مطبوع چگالنده تبخیرکننده جهت تأمین کمبود ظرفیت سرمایش در تابستان استفاده می‌شود. با استفاده از این سیستم پمپ حرارتی با منبع زمینی، ۵۰ درصد از انرژی مصرف شده برای گرمایش و سرمایش تجدید پذیر خواهد بود. لایه بیرونی پمپ حرارتی دارای یک سیستم مبدل حرارتی قائم دوگانه U است که شامل ۳۵ چاه با عمق ۱۲۰ متر می‌باشد. فناوری پمپ حرارتی با منبع زمینی به‌طور گسترده در طی فرآیند ساخت کتابخانه‌ها و آرشیوهای واقع در پایین‌تر از صفر درجه سانتی‌گراد نرود



غیرضروری هستند. نواحی جنوبی در تابستان داغ و در زمستان گرم ر بخش جنوبی و میانی کشور چین از قبیل آرشیو شهر سوژو در سال ۲۰۰۹، کتابخانه استان هوبی در سال ۲۰۱۱، کتابخانه آکادمی مهندسی یانچنگ در سال ۲۰۱۲، کتابخانه جدید دانشگاه فوژو در سال ۲۰۰۷ ف و کتابخانه و مرکز اطلاعات شاو آکادمی مهندسی نینژینگ در سال ۲۰۰۸ مورد استفاده قرار گرفته است.

### کاربرد روش‌های انرژی خورشیدی برای کتابخانه‌ها و آرشیوها

دو رویکرد جهت استفاده از روش‌های انرژی خورشیدی در کتابخانه‌ها و آرشیوها وجود دارد که عبارتند از: سیستم‌های کاربردی انرژی خورشیدی جهت گرمایش و سرمایش و سیستم‌های الکتریکی خورشیدی جهت تأمین انرژی پاک.

آرشیوهای آکادمی طراحی معماری تیان ژین از انرژی خورشیدی جهت تأمین آب گرم استفاده می‌کنند. سیستم از سامانه گرمایش چرخشی هوای اجباری و پنل‌های خورشیدی با لوله‌های خلاً شیشه ای-فلزی بر روی پشت‌بام استفاده می‌کند. تانکر آب موجود بر روی پشت‌بام دارای یک پمپ انرژی خورشیدی چرخشی می‌باشد. با حسگر درجه حرارت نصب‌شده در سیستم انرژی خورشیدی، در ابتدا آب سرد وارد کننده انرژی خورشیدی شده و آب تا رسیدن به دمای تنظیم‌شده وادار به چرخش می‌شود تا نهایتاً آب گرم تانکر و سپس از طریق پمپ چرخشی وارد جمع را برای مصارف چندگانه تأمین نماید. وسیله گرمایشی کمکی الکتریکی در داخل تانکر نصب‌شده است. همه دستشویی‌های موجود دارای آب گرم می‌باشد. جهت حصول از تأمین مصرف آب گرم روزانه، ظرفیت طراحی آب گرم سیستم ۱۴۴۰ لیتر،

ظرفیت تانکر آب گرم ۱،۵ مترمکعب و مساحت جمع کننده انرژی خورشیدی ۲۱ مترمربع می‌باشد. سیستم‌های انرژی خورشیدی به‌طور گسترده‌ای در کتابخانه‌ها و آرشیوها در نواحی جنوبی چین، درجایی که تابستان‌ها نسبتاً طولانی و میزان مصرف انرژی برای سرمایش بالاتر است، استفاده می‌شود. یکی از روش‌های محبوب جهت استفاده از انرژی خورشیدی دادن انگیزه به استفاده از دستگاه‌های مکانیکی و دستگاه‌های سرمایش فشرده‌ساز و دیگری استفاده از انرژی خورشیدی در ماشین‌های تبرید جذبی می‌باشد. ساختمان‌هایی که از سیستم‌های جمع‌آوری انرژی خورشیدی منفعل استفاده می‌کنند، با مصرف انرژی گازی یا الکتریکی در مناطق شهری مشکل دارند. نمونه‌ای از این موضوع در دانشگاه هینان که در بخش جنوبی چین و در اقلیم گرمسیری واقع شده است مشاهده می‌شود. با نصب مساحت بزرگی از صفحات (پنل‌های) خورشیدی بر روی پشت‌بام جهت جایگزین شدن دستگاه‌های تهویه مطبوع، ۹۰ درصد از کل انرژی مصرفی ذخیره‌شده است.

همچنین، فناوری پیل خورشیدی در کتابخانه‌ها و آرشیوهای کشور چین مورد استفاده قرار گرفته است. کتابخانه استان هوبی که در اقلیمی مشابه شهر ژیانگ واقع شده است، از انرژی خورشیدی جهت روشنایی داخل ساختمان بهره می‌برد. بر اساس اثر فوتولتائیک خورشیدی، در طول روز، باتری‌های انرژی خورشیدی انرژی فوتون‌های خورشیدی را جذب و توسط کنترل‌کننده ذخیره نموده و در طول شب و یا زمانی که نور خورشید اندک است، باتری منبع روشنایی را توسط کنترل‌کننده از الکتریسیته تأمین می‌کند. این فناوری همچنین برای روشنایی خارج ساختمان از قبیل جاده‌ها و سایر نواحی عمومی استفاده می‌گردد.





## روش‌های جامع بهره‌وری انرژی

در حالی که طراحی معماری و کاربرد تجهیزات ذخیره انرژی رویکردهای ضروری در ذخیره انرژی هستند، مهارت‌های مدیریتی بهتر و مفهوم بهبود بهره‌وری انرژی در کاهش مصرف انرژی اهمیت دارند.

تهویه طبیعی می‌تواند بدون نیاز به مصرف انرژی دمای داخل ساختمان‌ها را کاهش دهد. بر اساس اصل فشار هوا، تفاوت درجه حرارت داخل و خارج ساختمان منجر به تولید فشار هوا شده و بدون استفاده از مصرف انرژی بهبود تهویه را به دنبال خواهد داشت. این موضوع همچنین روش مؤثری برای خروج هوای آلوده از داخل ساختمان می‌باشد. کتابخانه جدید استان هوبی پنجره‌های غیرکشویی نصب نموده است که توسط فشار به خارج باز می‌شوند. این پنجره‌ها جریان باد طبیعی را افزایش می‌دهند. نواحی پیرامون کتابخانه به صورت وسیعی جهت افزایش فشار باد و ایجاد تهویه طبیعی باز می‌ماند؛ یعنی، بخش شمالی پی ساختمان از بخش جنوبی بالاتر است و با ایجاد سه فضای باز در بخش میانی ساختمان همانند کیفی باد تابستانی را به داخل ساختمان هدایت می‌کند.

با استفاده مؤثر از تغییرات درجه حرارت در طول سال می‌توان درجه حرارت و رطوبت داخل ساختمان را تنظیم و کنترل نمود. در کشور چین، درجه حرارت و رطوبت به طور محسوسی در نواحی مختلف تغییر می‌کند. همچنین، نوسانات درجه حرارت در نواحی شمالی و جنوبی چین متفاوت است. در نواحی شمالی، اگرچه زمستان‌ها طولانی بوده و درجه حرارت پایین است، سیستم‌های گرمایشی تا زمانی که درجه حرارت

پایین‌تر از صفر درجه سانتی‌گراد نرود غیرضروری هستند. نواحی جنوبی در تابستان داغ و در زمستان گرم هستند. از ماه مارس تا ژوئن و سپتامبر تا نوامبر، تعداد روزهایی که دارای درجه حرارت پائین‌تر از ۲۸ درجه هستند بیش از ۶۰ درصد کل روزها را تشکیل داده و درجه حرارت داخل ساختمان می‌تواند بدون استفاده از هرگونه لوازم سرمایشی کنترل گردد. این موضوع به شدت استفاده از دستگاه تهویه مطبوع را کاهش داده و انرژی را ذخیره می‌کند.

برخی آرشیه‌های کشور چین به صورت دستی دستگاه‌های تهویه مطبوع و سایر تجهیزات را کنترل و انرژی را ذخیره می‌نمایند. آن‌ها در صبح اقدام به روشن کردن دستگاه تهویه مطبوع و تجهیزات کنترل رطوبت نموده و در زمان پایان کار و ترک ساختمان آن‌ها را خاموش می‌کنند. درجه حرارت و رطوبت با کمک طراحی معماری در دامنه موردنیاز نگه‌داشته می‌شوند. این روش به طور محسوسی منجر به کاهش مصرف انرژی می‌گردد. در هر صورت، تمام این گفته‌ها با فرض نوسانات اندک درجه حرارت و رطوبت می‌باشد (نوسانات دمای کمتر از ۲ درجه سانتی‌گراد و رطوبت کمتر از ۵ درصد). کتابخانه دانشگاه شاندونگ ژیاتونگ در سال ۲۰۰۲ ساخته شده است. این کتابخانه در شهر ژینان و در استان شاندونگ با اقلیمی مشابه پکن واقع شده است. این کتابخانه از رویکردهای مختلف بهره‌وری انرژی از قبیل سایه‌انداز خارجی، تهویه طبیعی، عایق ساختمانی با عملکرد بالا و تونل باد بهره می‌برد. طراحی ساختمان از یک دریاچه مصنوعی واقع در سمت شمالی بهره می‌برد. سیستم سرمایش به سیستم تهویه مطبوع مرکزی نصب شده و کانال‌های تهویه در زیر دریاچه تهویه گردیده‌اند. دریاچه وظیفه



## نتیجه گیری

کتابخانه‌ها و آرشیوها جهت اطمینان از محافظت طولانی‌مدت اسناد باید رطوبت و دما را متناسب حفظ نمایند. به‌طور هم‌زمان، مهم است که طراحی و احداث این ساختمان‌ها به‌صورت بهره‌ور انرژی صورت گیرد. در کشور چین، مدیران و طراحان روش‌های متفاوتی جهت افزایش بهره‌وری انرژی به کار بسته‌اند. آن‌ها ملاحظات هواشناسی و زمین‌شناسی را مدنظر قرار داده و از منابع طبیعی استفاده نموده‌اند. فرآیند افزایش بهره‌وری انرژی شامل مراحل زیادی شامل پژوهش جامع بر روی طرح پروژه، ارزیابی طراحی ساختمان و انتخاب مصالح است. قبیل روش پمپ حرارتی با منبع زمینی و روش انرژی خورشیدی استفاده نمایند تا بتوانند مصرف انرژی سیستم تهویه مطبوع و گرمایش را کاهش دهند. علاوه بر این، روش‌های بهره‌ور انرژی داخلی و خارجی نیز باید به‌دقت مورد توجه قرار گیرند. با روش‌های مدیریتی بهتر و با افزایش فرهنگ سازمانی بهره‌ور انرژی به‌طور محسوسی افزایش خواهد یافت.

گرماگیری خود را به نحو احسن انجام می‌دهد. همچنین، طراحی از تپه‌ماهورهای مقعر موجود در حاشیه دریاچه استفاده کرده است. در طی فصول بارانی، آب جمع‌آوری‌شده در دریاچه می‌تواند به‌عنوان منبع آب تکمیلی یا آب استفاده شده و آب قابلیت بازچرخانی جهت آبیاری فضای سبز استفاده شود. دریاچه به‌عنوان یک منبع طبیعی جهت سرد نمودن خواهد داشت. علاوه بر این، در بیرون از باله غربی کتابخانه، طراح یک دیوار دارای شبکه‌های ظریف احداث نموده که سایه‌اندازی جهت کاهش درجه حرارت و بهبود شرایط تهویه ایجاد نموده است. درختان بزرگ با تاج سبز وسیع در طول بخش جنوبی کتابخانه کاشته شده‌اند که می‌توانند درجه حرارت زیرزمی اگرچه زمستان‌ها طولانی بوده و درجه حرارت پایین کتابخانه را جهت کاهش مصرف انرژی و استفاده بهتر از منابع طبیعی تنظیم نماید (بی، ۲۰۰۶).

با فراگیر شدن استفاده از روش‌های ذخیره انرژی در طراحی معماری کتابخانه‌ها و آرشیوها، همکاری با متخصصین امر از سایر رشته‌ها و نقاط مختلف دنیا اهمیت پیدا کرده است. به‌منظور افزایش کاربرد روش‌های بهره‌ور انرژی در کتابخانه‌ها و آرشیوها، لازم است متخصصین در نقاط مختلف جهان همکاری نموده و یافته‌های تحقیقاتی، فناوری و تجربیات از سایر رشته‌های مرتبط را جمع‌آوری و مورد استفاده قرار دهند.





## منابع

- Beijing Municipal Bureau of Statistics (2008) Basic information. Retrieved from <http://www.bjstats.gov.cn/esite/bjsq/jbqk/>.
- Chen Z, Sun D (2008) 影响我国建筑能耗的因素分析 [An analysis of factors that affect the building energy consumption in China]. The Forum of Industry and Technology, 7(6).
- Chen W, Wang J, Zhang Q (1990) 档案库房外围护结构探讨 [Research on envelope structures of archives storage]. Archives, 05.
- China Academy of Building Research (2005) GB50189-2005 中华人民共和国国家标准——公共建筑 节能设计标准 [National Standard of Energy Efficiency for Non-Residential Building].
- China Architectural Industry Web (2011) 筑朝向与建筑能耗的关系 [The relationship between facing direction and energy consumption of buildings]. Retrieved from <http://www.cnjzsj.org/news/14231217.html>.
- Guangdong Information Web (2011) Climate. Retrieved from <http://www.gd-info.gov.cn/shtml/guangdong/gdgl/gdgk/dlgk/2011/08/30/48479.shtml>.
- Huang J (2010) 节能环保技术在档案馆工程中的应用 [The application of energy saving technologies in the construction of archives buildings]. Architectural Construction 10(32):1028.
- Li P, Wang J, Zhang G, Yao J, Shen C (2011) 绿色建筑在档案馆项目中的应用 [The application of green architectural technologies in archives]. Zhejiang Architecture, 6.
- Ministry of Housing and Urban-Rural Development of the People's Republic of China (2010) JGJ 25—2010/J1079—2010 档案馆建筑设计规范 [Architectural design regulations for archives buildings].
- Pan W, Gao Y (2007) 浅谈办公建筑的节能改造 [A brief analysis on the energy saving approaches for office buildings]. Architecture Safety 7:59–61.
- Wang Y, Wang N (2007) 浅谈建筑节能 [A brief analysis on energy saving buildings]. Shanxi Archit 33 (30):252.
- Wikipedia (n.d.) Hangzhou: geography and climate. Retrieved from [https://en.wikipedia.org/wiki/Hangzhou#Geography\\_and\\_climate](https://en.wikipedia.org/wiki/Hangzhou#Geography_and_climate).
- Yi X (2006) 生态图书馆建筑文化 [The architectural culture of ecological library]. Retrieved from [http://www.topenergy.org/news\\_5879.html](http://www.topenergy.org/news_5879.html).
- Yu X, Wang R, Zhai X (2009) 档案库房地源热泵空调系统设计及模拟分析 [The design and simulation analysis of ground source heat pump systems in archives]. CoolTechnol 1:13.









# سفر یک روزه به قم: گزارش بازدید از کتابخانه آیت الله مرعشی نجفی

- اعظم صالحی، زینب السادات صندید، فرزانه بهارلو
- دانشجویان ورودی ۹۴ مطالعات آرشیوی دانشگاه الزهرا (س)

ضمن خوشامدگویی توضیحاتی را درباره این گنجینه بی نظیر ارائه فرمودند؛

مراحل آغاز به کار این کتابخانه از سال ۱۳۴۴ شروع و در سال ۱۳۵۳ ساختمان قدیمی آن تأسیس شد. ساختمان جدید آن نیز در سال ۱۳۶۹ گشایش یافت و در سال ۱۳۸۳ راه اندازی شد؛ که مدتی بعد ایشان چشم از جهان فرو بستند.

این مجموعه دارای ۴۰۰۰۰ نسخه خطی و ۸۲۰۰۰ عنوان کتاب به زبان های فارسی، عربی، ترکی، اردو و اندکی به زبان لاتین، سانسکریت و پهلوی و دیگر خطوط قدیمی در موضوعات اسلامی و غیر اسلامی است؛ که عمر این نسخ خطی هزارساله است.

ایشان خاطرنشان کردند؛ جمع آوری آثار به صدسال پیش یعنی زمانی که آیت الله مرعشی در سن ۲۴ سالگی بودند برمی گردد. برای آیت الله العظمی مرعشی سؤال پیش می آید که چرا انگلیسی ها با توجه به اینکه زبان و دینشان متفاوت است علاقه مند به جمع آوری نسخ خطی ما هستند و پی می برند که در واقع قصدشان سرقت آثار فرهنگی ما و عدم دسترسی ما به این آثار می باشد. ایشان در مقابل انگلیسی ها می ایستند و سعی می کنند این آثار را به تنهایی و با هزینه شخصی خود خریداری کنند. انگلیسی ها پول هنگفتی داشتند ولی ایشان پولی نداشتند این کار را با نماز و روزه استیجاری،

آیت الله العظمی مرعشی نجفی، آثار، تألیفات و خدمات فرهنگی بسیاری داشته است که از جمله آن ساخت، تعمیر و بازسازی مساجد، ساختن مدارس علوم دینی و تعمیر آن ها در قم، ساخت و تعمیر بیمارستان، درمانگاه، آسایشگاه، مرکز توان بخشی و بهزیستی در قم بوده است. با توجه به آشنایی کامل ایشان به علم انساب و رجال، بسیاری امام زادگان ایران توسط ایشان شناسایی شده اند که از دیگر خدمات فرهنگی ایشان است؛ اما مهم ترین خدمت فرهنگی ایشان، تأسیس کتابخانه بین المللی آیت الله مرعشی نجفی است که توانسته با کوششی پیگیر و طاقت فرسا، نسخ خطی، به ویژه منابع و مآخذ شیعی را از سراسر جهان جمع آوری کند. این مرجع عالی قدر، با تلاشی مجاهدانه طی نیم قرن، پنج هزار عنوان کتاب را از مراجع اهل سنت، در فضایل و مناقب ائمه اطهار و برخی مسائل مهم فقهی و اصولی در این کتابخانه گرد آورد.

ما دانشجویان دانشگاه الزهرا (س) نیز در راستای آشنایی با مراکز بزرگ آرشیوی، از این گنجینه ارزشمند بازدید کردیم.

پس از ورود به کتابخانه بعد از قرائت فاتحه بر مزار آیت الله العظمی مرعشی نجفی، وارد گنجینه گران بهای این کتابخانه شدیم.



یک وعده غذا را حذف کردن، ختم قرآن کریم، برنج کوبی، زیارت نیابتی و گرو گذاشتن لباس و... خریداری می کردند. از شخصیت بزرگوار ایشان می توان به ویژگی هایی چون عدم استفاده از اجناس خارجی استفاده کرد.

### بخش های کتابخانه

#### آزمایشگاه کتاب

کتابها قبل از ورود به مخزن وارد آزمایشگاه کتاب می شود. این بخش مجهز به دستگاه های فوق پیشرفته همچون اتوکلاو است که ریزترین حشرات، قارچها و... بدین وسیله قابل تشخیص است. حدوداً ۷۰ نوع حشره تاکنون شناسایی شده اند که شایع ترین آسیب در آثار، کرم کتاب، موربانه و آسیب های انسانی است. کشت قارچها نیز در این فضا قابل انجام است.



#### بیمارستان کتاب

این بخش دارای مخزن های مخصوص حاوی تیمول و هایپردی کلروبنزن برای نگهداری کتابها است. مرمت کتابها در این فضای استریل صورت می گیرد. پس از امحاء حشرات، به بخش مرمت ارسال می شود.

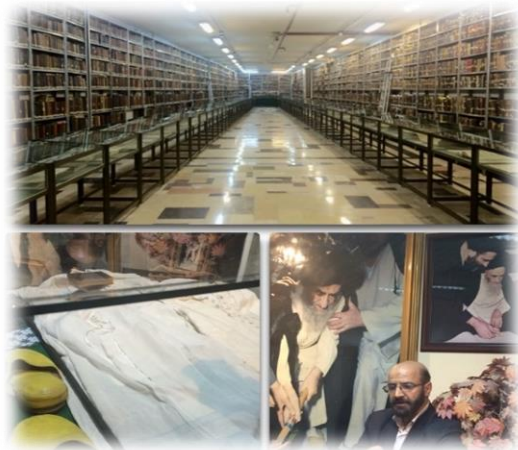

#### بخش مرمت

در بخش مرمت برای بهسازی آثار از مواد طبیعی استفاده می شود. در صورت فقدان جلد کتابها جلد مناسب ساخته می شود. از مهم ترین امکانات و تجهیزات این بخش می توان به تهویه مناسب اشاره کرد.





## میکروگرافی و ریزنگاره‌ای

این بخش دارای دستگاه‌های مجهز از جمله مبدل‌های دیجیتال، میکرو فرم خوان، مبدل‌های میکروفرمی است. میکروفرم‌های موجود به دو بخش حافظه فیلمی و عکسی تقسیم می‌شود؛ و میکروفیلم‌ها نیز به اشکال گوناگون موجود است. کار دیجیتال‌سازی از منتشر شدن فهرست آغاز می‌شود.



## امام خمینی (ره): کتابخانه آیت‌الله مرعشی نجفی از کتابخانه‌های بی‌نظیر یا شاید کم‌نظیر ایران است.

به‌صرفه‌تر است. در این مجموعه، میکروفیلم‌هایی از نسخ موجود در کشورهای مختلف مثل ترکیه، کانادا و... نیز موجود است. از دیگر بخش‌های کتابخانه می‌توان به تالار وراقان، مرکز پیشگیری از سرقت و اعلام و اطفای حریق، واحد دائرةالمعارف کتابخانه‌های جهان، بخش فنی و اطلاع‌رسانی، مرکز قم شناسی، مرکز تبارشناسی، مرکز بررسی و فهرست‌نگاری نسخه‌های خطی، بخش ویژه محققان، مرکز حمایت از مخطوطات اسلامی، بخش

خطمشی موجود در این بخش بر دو وجه است؛ اول دیجیتال‌سازی منابع موجود که فاقد میکروفیلم است و دوم تبدیل منابع میکروفرمی به دیجیتالی. با ورود دستگاه‌ها، اولین اسکن در سال ۱۳۷۶ انجام شد و تاکنون بیش از ۳۴۰۰ اثر دیجیتال‌سازی شده است. سرعت عمل در امر دیجیتال‌سازی به حفظ اصالت و کیفیت نسخه وابسته است همچنین امکان اسکن با رزولیشن‌های مختلف نیز وجود دارد؛ نکته مهمی که در صورت لزوم عملیات مبدل دیجیتال به میکروفرم نیز در این مکان قابل انجام است. از نظر نوع نگهداری منابع، بهترین نوع نگهداری مواد، میکروفیلم‌ها هستند ولی هر حلقه میکروفیلم ۶۰۰ کتاب را در خود جای می‌دهد در صورتی‌که هر هارد یک ترابایتی ۸۰۰ هزار کتاب را در خود جای می‌دهد از این‌رو از نظر هزینه







# نقش شبکه‌های اجتماعی در افزایش تعاملات

## آرشیویست با کاربر آرشیو:

### مطالعه موردی شبکه‌های اجتماعی فیسبوک، توئیتر،

### یوتیوب و فلیکر<sup>۱</sup>

❖ عاطفه عبدی

❖ دانشجوی کارشناسی ارشد مطالعات آرشیوی دانشگاه الزهراء(س) ورودی ۹۳

❖ [atefeh.abdi70@gmail.com](mailto:atefeh.abdi70@gmail.com)

#### چکیده

اجتماعی اهمیت بیشتری دارند. این شبکه‌ها می‌توانند آرشیویست‌ها را در فراهم کردن اطلاعات عمومی، به اشتراک گذاشتن محتوا و اخبار، برقراری ارتباط با حامیان، به اشتراک‌گذاری اطلاعات و... یاری نمایند؛ هرچند برخی از محققین برای این امر معایبی را نیز در نظر می‌گیرند و مخالفت‌هایی با آن دارند.

هدف پژوهش: پژوهش حاضر، با هدف بررسی نقش شبکه‌های اجتماعی فیس‌بوک، توئیتر، یوتیوب و فلیکر در افزایش تعاملات بین آرشیویست و کاربر آرشیو انجام‌گرفته است.

روش‌شناسی پژوهش: روش مورد استفاده در این پژوهش، روش مروری با رویکرد توصیفی است که در آن ضمن معرفی شبکه‌های اجتماعی مورد مطالعه، روش‌های استفاده از این شبکه‌ها در جهت افزایش تعاملات مؤثر بین آرشیو و کاربران بیان می‌شود.

**نتیجه‌گیری:** شبکه‌های اجتماعی به آرشیویست‌ها کمک می‌کنند تا در اشتراک‌گذاری دانش، جمع‌آوری و نیز اشاعه اطلاعات، ارتباط مؤثری با کاربران و نیز کنترل بیشتر بر آنان داشته باشند. شبکه‌های اجتماعی به‌منظور افزایش تعاملات گسترش‌یافته‌اند و مراکز آرشیوی می‌توانند از این مؤلفه در راستای افزایش خدمات به مخاطبین بهره‌جویند.

یافته‌های پژوهش: شبکه‌های اجتماعی به دلیل آمار رشد بالا از مهم‌ترین مؤلفه‌های وب ۲ هستند. شبکه اجتماعی فیس‌بوک، توئیتر، یوتیوب و فلیکر به لحاظ تعداد کاربران و قابلیت‌های آن نسبت سایر شبکه‌های

**کلیدواژه‌ها:** شبکه‌های اجتماعی، آرشیو، آرشیوی است، کاربر، تعامل



۱. مقاله ارائه شده بصورت پوستر در همایش ملی ادکا با عنوان " رسانه‌های اجتماعی در مراکز اطلاع رسانی"، هشتمین: تهران، ۱۳۹۴





## مقدمه

و همه‌جانبه‌تر میان افراد ایجاد شده است (خلقتی، ۱۳۸۹). در واقع در سال‌های اخیر وب در حال حرکت به سمت محیط‌های اشتراکی است. کاربران در این محیط قادر به ایجاد محتوا، تعامل با یکدیگر و به اشتراک‌گذاری اطلاعات به شیوه‌های گوناگون هستند. این محیط با عنوان وب ۲ شناخته شده است (ساموئلیان<sup>۲</sup>، ۲۰۰۹).

این تغییرات بر تمامی حوزه‌های دانش بشری و مؤسسات، از جمله مؤسسات میراث فرهنگی، تأثیر گذاشته است. طبیعتاً آرشیوها نیز از این تغییرات بی‌نصیب نمانده‌اند؛ بنابراین، آرشیویست‌ها باید هم‌راستای انتشار اطلاعات در محیط سنتی، خود را برای این محیط آماده کنند، خود را به ابزارها و فناوری‌های جدید مجهز نمایند و به خاطر تغییرات فناورانه، باید آموزش‌های لازم را ببینند (الماسی زفره و برومند ۱۳۸۸).

پیدایش مؤلفه‌های وب ۲ مانند وبلاگ‌ها، ویکی‌ها، پادکست‌ها، خدمات آر. اس. اس. و شبکه‌های اجتماعی در دنیای آرشیو نیز می‌تواند مفهوم جدیدی تحت عنوان آرشیو ۲ پدید آورد؛ بدین معنی که ایده‌ها و مفاهیم وب ۲ در مراکز آرشیوی توسط آرشیویست‌ها برای تعامل هر چه بیشتر با کاربران به کار گرفته شود. تیمر<sup>۳</sup> (۲۰۰۹) بر این باور است که بهره‌گیری از قابلیت‌های وب ۲ در آرشیو، سبب می‌شود کاربران تعامل بیشتری با مواد آرشیوی داشته باشند.

امروزه آرشیوها در کنار کتابخانه‌ها و دیگر موسسه‌های فرهنگی، اطلاعات موجود در منابع اطلاعاتی خود را در محمل‌های مختلف رسانه‌ای، به نسل حاضر و نسل‌های آینده منتقل می‌کنند. از این رو به‌عنوان موسسه‌های اطلاع‌رسانی طبقه‌بندی گردیده و موسسه‌هایی دانسته شده‌اند که برای ارتقای دسترسی عمومی به منابع مختلف اطلاعات، فعالیت می‌کنند؛ بدین طریق که بر اساس مجموعه‌ای از اصول، روش‌ها و قواعد قانونمند، به کسب و گردآوری منابع، پردازش و توصیف، حفظ و نگهداری و نهایتاً اشاعه اطلاعات می‌پردازند (عزیزی، ۱۳۸۶). در این بین اشاعه اطلاعات از اهمیت خاصی برخوردار است؛ چراکه می‌توان گفت هدف نهایی این مراکز دسترسی‌پذیر کردن مدارک آرشیوی برای همه کسانی است که یا بالقوه و یا بالفعل در تحقیقات خود به این مدارک نیاز دارند، یا محتوای این مدارک می‌تواند بر کیفیت، سودمندی و روشنگری تحقیقات آنان بیفزاید (دیتانی، ۱۳۷۷) و یا سطح آگاهی آنان را افزایش دهد. اشاعه اطلاعات جز در بستر تعامل و ارتباط ممکن نیست. با ظهور تکنولوژی‌های ارتباطی که برجسته‌ترین آن اینترنت است، تعاملات افراد به فضای مجازی کشیده شده است و ارتباطات مجازی بخش عمده‌ای از دلایل استفاده کاربران از این فضا است. ارتباطات مجازی عمدتاً در قالب مفهوم ارتباطات با واسطه کامپیوتری درک می‌شود. دامنه این ارتباطات مجازی از ایمیل، چت و وبلاگ نویسی فراتر رفته و شبکه‌هایی برای کاربرد همه اشکال ذکر شده به‌منظور داشتن تعاملات اجتماعی کامل‌تر

1. Web 2.0
2. Samouelian
3. Theimer





## اهمیت پژوهش و بیان مسئله

جستجو و بازیابی آن‌ها و نهایتاً ایجاد یک آرشیو ۲ بکار گیرند. فریرو<sup>۳</sup> یکی از آرشیویست‌های ایالات متحده آمریکا، ضمن اینکه استفاده از شبکه‌های اجتماعی توسط مؤسسات آرشیوی را یک «مأموریت حیاتی» می‌داند، اعلام می‌دارد که: " با استفاده از شبکه‌های اجتماعی در کارمان، می‌توانیم همکاری بیشتر، ارائه شفافیت بیشتر برای مردم و سهیم شدن مردم در کوششمان را داشته باشیم" (۲۰۱۲). همچنین آرشیوها بیشتر با بودجه‌های عمومی پشتیبانی می‌شوند و همواره از کاهش بودجه و کمبود نیروی انسانی گلایه دارند و این منجر به افزایش مسئولیت هر شخص شده و زمان یک منبع بالارزش می‌شود. این امر آرشیوها را ملزم می‌کند که بهترین راه با استفاده از فناوری وب ۲ را پیدا کنند که باعث صرفه‌جویی در زمان است (ثورمن، ۲۰۱۲).

با توجه به موارد گفته‌شده و اهمیت وب ۲ و فراگیر شدن شبکه‌های اجتماعی، این پژوهش به بررسی نقش شبکه‌های اجتماعی در افزایش تعاملات آرشیویست با کاربر آرشیو می‌پردازد.

### پیشینه پژوهش

کیانی هفت لنگ (۱۳۸۲) در یادداشتی موسوم به یادداشت مدیرمسئول، کاربرد فناوری اطلاعات در آرشیوها را مختصراً بررسی می‌کند و به بیان مزایای فناوری اطلاعات در آرشیوها می‌پردازد. مطلبی (۱۳۸۷) ضمن بیان تاریخچه وب بیان می‌دارد وب ۲ تأثیر زیادی بر رفتارهای اجتماعی، سیاسی، فرهنگی و اقتصادی مردم داشته و مؤلفه‌های جدید می‌تواند در کتابخانه‌ها کمک شایان توجهی داشته باشد. نوروزی (۱۳۸۷) نیز از کتابخانه ۲ به‌عنوان نسل نوین کتابخانه‌ها یاد می‌کند و می‌نویسد کاربران

وب ۲ و شبکه‌های اجتماعی به‌طور کلی به‌عنوان برنامه‌های وبی تسهیل‌کننده به اشتراک‌گذاری اطلاعات مشارکتی، طراحی کاربر محور و همکاری در اینترنت هستند. چنین سایت‌هایی به کاربران اجازه تعامل و همکاری با یکدیگر به‌عنوان "سازندگان" محتوا به‌جای مصرف‌کنندگان که منفعلانه مشاهده‌کننده محتوا هستند را می‌دهد (واجسنر<sup>۱</sup>، ۲۰۱۱). همان‌طور که استفاده از فناوری‌های وب ۲ در جامعه افزایش یافته است، به یک راه مهم برای آرشیوها [و بالطبع آرشیویست‌ها] به‌منظور تعامل با جوامع کاربر خود و افزایش دسترسی به مجموعه‌هایشان نیز تبدیل شده است (ثورمن<sup>۲</sup>، ۲۰۱۲).

در عصر اطلاعات نقش آرشیو و آرشیویست‌ها به‌طور واضحی تغییر یافته است، اما این یک نقش جدید نیست. نقش پیشین، تغییر مداوم یافته و آن‌ها را قادر ساخته تا مراقب میراث تاریخی و فرهنگی گذشته خود باشند. ویژگی آرشیویست‌ها در عصر اطلاعات بهره‌گیری از دو دانش اساسی است: دانش فنی و تخصصی آرشیو که خود شامل شناخت جنبه‌های مختلف علم آرشیو و ابعاد تاریخی، فرهنگی و اجتماعی آن است و دیگری دانش فناورانه و توانایی بهره‌گیری از فناوری‌های نوین، آشنایی با نرم‌افزارهای گوناگون جهت مدیریت، اشاعه اطلاعات و رفع نیازهای اطلاعاتی مخاطبان خود، در راستای تحقق اهداف آرشیو (الماسی زفره و برومند، ۱۳۸۸). یادگیری و استفاده از ابزارهای وب ۲ این فرصت را به آرشیویست‌ها می‌دهد که در راستای تغییر نقششان در دنیای امروزه قدم بردارند و ابزارهای جدید را در جهت نگهداری اسناد، همراه با دسترس‌پذیری،

1. Vajcner  
2. Thorman  
3. Ferriero



می‌توانند با استفاده از فناوری وب ۲ در انتخاب کتاب، سازماندهی و ذخیره‌سازی اطلاعات و به‌ویژه در فرآیند سازماندهی دانش مبتنی بر وب مشارکت کنند. همچنین، مطالعه و پژوهش درباره ویژگی‌ها و کاربردهای فناوری‌های نسل وب ۲ در کتابخانه‌های ایران را امری ضروری تلقی می‌کند. پاشائی زاده (۱۳۸۸) هم‌گرائی میان کتابخانه‌ها، آرشیوها و موزه‌ها، در نتیجه گسترش فناوری‌های اطلاعاتی را مورد بحث و بررسی قرار می‌دهد. شارق (۱۳۸۸) در مقاله‌ای با عنوان «آینده آرشیو و تحقیقات تاریخی»، ضمن بیان تأثیر فناوری اطلاعات بر آرشیو، اسناد تاریخی و روش تحقیق تاریخی، به نقاط قوت و ضعف آن اشاره می‌کند. انارکی و سلیمان زاده (۱۳۹۰) به نقش و جایگاه وب ۲ در کتابخانه‌های دانشگاهی اشاره می‌کنند و ضرورت و اهمیت به‌کارگیری وب ۲ را در این نوع کتابخانه‌ها مورد بررسی قرار می‌دهند. دانش، نیازمند، کرمی و رشیدی (۱۳۹۲) به نقش شبکه‌های اجتماعی در مدیریت مشارکتی برای کتابخانه‌ها و مراکز اطلاع‌رسانی اشاره می‌کنند و می‌نویسند شبکه‌های اجتماعی به‌عنوان یکی از فناوری‌های مورد استفاده در سازمان‌ها می‌تواند مورد استفاده قرار گیرد. به‌کارگیری شبکه‌های اجتماعی در مدیریت سطوح میانی، بازخورد گرفتن به‌منظور کنترل و برنامه‌ریزی، ایجاد سازمان یادگیرنده و شرکت در بحث‌ها و جلسات سازمانی از مباحث مطرح‌شده در این مطالعه است. اسمیت یا شیمورا<sup>۱</sup> (۲۰۱۲) در پژوهشی سه مرحله‌ای ابتدا نقد شبکه‌های اجتماعی مرتبط با کتابخانه‌ها، آرشیوها و موزه‌ها مورد بررسی قرار می‌دهد؛ سپس به تحلیل نظرسنجی صورت گرفته از مدیران سایت‌ها، با تأکید بر بررسی انگیزه برای ایجاد یک سایت، نیروی انسانی و مدیریت سایت، استفاده از فناوری و نیروی

انسانی و مدیریت سایت، استفاده از فناوری و معیارها برای ارزیابی موفقیت می‌پردازد؛ و در مرحله آخر با توجه به تحقیقات صورت گرفته در دو مرحله قبل، فراداده‌های اجتماعی متناسب با سه مرکز نام‌برده شده را ارائه می‌دهد. کریمل<sup>۲</sup> (۲۰۱۰) در تحلیل و بررسی دو شبکه اجتماعی فیس‌بوک و توییتر، چگونگی استفاده انجمن‌های آرشیوی از خدمات این دو شبکه را مورد بررسی قرار می‌دهد. تیمر (۲۰۱۱) در مقاله‌ای با عنوان «آرشیو ۲ چیست؟» به تعریف گسترده آرشیو ۲ و نیز توضیح اینکه چرا این مفهوم می‌تواند نقطه شروعی برای جهت‌گیری‌های آینده حرفه آرشیو باشد، می‌پردازد. ثورمن (۲۰۱۲) در پایان‌نامه خود با جمع‌آوری اطلاعات درباره استفاده از تکنولوژی‌ها از انواع مختلف آرشیوها در سراسر جهان، میزان استفاده از تکنولوژی‌های وب ۲ در آرشیوها را می‌سنجد و به این نتیجه می‌رسد که فناوری‌های وب ۲ در بیش از ۸۰ درصد آرشیوها مورد استفاده قرار می‌گیرند و هر نوع آرشیو به استفاده از نوع خاصی از فناوری‌های وب ۲ تمایل دارد. بونتوری<sup>۳</sup> و گیناکوپولوس<sup>۴</sup> (۲۰۱۴) در مقاله‌ای با عنوان «کاربرد شبکه‌های اجتماعی در آرشیوها» به کاربرد سه شبکه فیس‌بوک، یوتیوب و بلاگ‌ها در آرشیوهای داخل و خارج یونان می‌پردازند و شکاف‌های موجود بین آرشیوهای داخلی و خارجی را مورد بررسی قرار می‌دهند. مرور پژوهش‌ها نشان می‌دهد گرچه اهمیت استفاده از فناوری‌های وب ۲ و کاربرد آن در کتابخانه‌ها بیان شده اما در متون فارسی اشاره‌ای به کاربرد شبکه‌های اجتماعی در آرشیوها و توسط آرشیویست‌ها نشده است و پژوهش‌های صورت گرفته در این خصوص در متون لاتین به چشم می‌خورد.

1. Smith-Yoshimura
2. Crymble
3. Bountouri
4. Giannakopoulos



## روش پژوهش

به صورت شخصی (۲۰۰۹). میسرا (۲۰۰۸) برای آرشیویست ۲ چنین ویژگی‌هایی را بیان می‌دارد:

- کارگزار اطلاعات
- مأمور تغییر
- تسهیل گر اطلاعات
- آموزش دهنده
- مدیر خلاق
- همکار مؤثر
- سیاست ساز
- تصویرساز
- تعامل کننده با کاربر

روش مورد استفاده در این پژوهش، روش مروری با رویکرد توصیفی است که در آن ضمن معرفی شبکه‌های اجتماعی مورد مطالعه، روش‌های استفاده از این شبکه‌ها در جهت افزایش تعاملات مؤثر بین آرشیو و کاربرانش بیان می‌شود.

## یافته‌ها

شبکه‌های اجتماعی به دلیل آمار رشد بالا از مهم‌ترین مؤلفه‌های وب ۲ هستند. به‌طور کلی، ویژگی‌های فناوری‌های وب ۲ را می‌توان به دو دسته مجزا طبقه‌بندی کرد: افزایش دسترسی و ارزش افزوده (پیام، ۲۰۱۰). افزایش دسترسی، به آرشیوها فرصتی برای حضور در جامعه و افزودن ارزش به مجموعه‌های خود را از طریق تعامل با جامعه می‌دهد. از طریق استفاده از نظرات، برچسب زدن جامعه و نشانه‌گذاری، آرشیویست‌ها می‌توانند تعامل محقق و کاربر را با مجموعه‌های آرشیوی افزایش داده و به آن‌ها فرصت کمک به افزایش ارزش محتوا را بدهند. چنین محتوای تولیدشده توسط کاربر می‌تواند استفاده زیادی برای محققان آینده داشته باشد (ثورمن، ۲۰۱۲).

جامعه آرشیویست‌های آمریکا موسوم به SAA<sup>۱</sup> موارد استفاده از شبکه‌های اجتماعی را این‌چنین برمی‌شمرد:

- برقراری ارتباط اجتماعی با دوستان
- شبکه ارتباطی با همکاران حرفه‌ای
- کشف کردن اطلاعات
- ارسال پیام
- همکاری با دیگران
- اشتراک محتوا (هم محتوای گروهی و هم ایجاد محتوا)

در اینجا به صورت خلاصه به کاربرد چهار شبکه‌ی اجتماعی فیس‌بوک، توییتر و یوتیوب و فلیکر که می‌توانند نقش سازنده‌ای در افزایش تعامل آرشیویست‌ها با کاربران داشته باشند، می‌پردازیم:

### – فیس‌بوک

فیس‌بوک اصلی‌ترین رسانه اجتماعی بوده و احتمالاً نیازی به معرفی ندارد. فیس‌بوک به‌عنوان شبکه اجتماعی مخصوص دانشگاه‌ها در اوایل سال ۲۰۰۴ شروع به کار کرد. هر کاربر فردی یا گروهی در فیس‌بوک دارای یک صفحه است که در آن اطلاعات به نمایش درمی‌آید و ارتباطات گروهی مخاطبین حفظ می‌شود، درحالی‌که ترکیبی از برنامه‌های کاربردی دیگر (مانند تصاویر، موسیقی، بازی و غیره) نیز در فیس‌بوک وجود دارد (نگوایرا، ۲۰۱۰). آرشیویست‌ها می‌توانند به‌منظور معرفی خودشان و شناساندن شغلشان به جامعه به‌صورت شفاف در بهترین حالت ممکن از فیس‌بوک استفاده کنند. با وارد کردن جزئیات عمومی، مانند اطلاعاتی در مورد تجربه شغلی، سرگرمی‌ها، علایق و صلاحیت‌ها می‌توان به افراد تصویر مثبتی از



یک آرشیویست ارائه داد.

از جمله کارکردهای فیس‌بوک که آرشیویست‌ها برای تعامل مؤثرتر می‌توانند از آن استفاده کنند، می‌توان به موارد زیر اشاره کرد:

فراهم کردن اطلاعات عمومی

به اشتراک گذاشتن محتوا و اخبار

گفتگو کردن (برقراری ارتباط) با حامیان

به اشتراک‌گذاری اطلاعات از دیگر سایت‌های وب ۲

ایجاد یک برنامه کاربردی (تیمبر، ۲۰۰۹).



### – توئیتر

توئیتر یک ابزار سودمند برای یافتن آنچه در حال رخ دادن در هر حیظه<sup>۱۰</sup> موضوعی موردعلاقه کاربر است. ابزاری برای تبادل اندیشه‌ها، تجربه‌ها و گفتمان بین افراد مختلف (اصنافی و پاکدامن، ۱۳۸۸). این حیظه موضوعی موردعلاقه کاربر می‌تواند آرشیو باشد. توئیتر به افراد کمک می‌کند تا پیام‌های کوتاه را دریافت و ارسال کنند. پیام‌ها در توئیتر محدودند و حداکثر ۱۴۰ کاراکتر همراه با فاصله می‌توان ارسال کرد. توئیتر دارای میلیون‌ها کاربر است. حتی از طریق این ابزار می‌توان پست‌های وبلاگ را ارسال و از طریق آن اعلام کرد که وبلاگ روزآمد شده است.

کارکردهای توئیتر در آرشیو را می‌توان چنین برشمرد: ابزاری برای پخش اخبار موسسه آرشیوی خلق نوآوری

و ابتکارات در استفاده از توئیتر (تیمبر، ۲۰۰۹).



### – یوتیوب

یکی از محبوب‌ترین جنبه‌های وب ۲، افزایش سایت‌های به اشتراک‌گذاری ویدئوست که اجازه ارسال و به اشتراک‌گذاری هر نوع ویدئویی را به همه می‌دهد. یکی از مشهورترین این نوع از سایت‌ها، یوتیوب است. آرشیویست‌ها از سایت‌های به اشتراک‌گذاری ویدئو برای اشتراک محتوای ایجادشده و همچنین مواد دیجیتالی مجموعه آرشیوی استفاده می‌کنند (تیمبر، ۲۰۰۹).

کاربرد یوتیوب در آرشیو می‌تواند موارد زیر باشد:

به اشتراک‌گذاری محتوای تاریخی دیجیتالی شده

اشتراک ویدئوهایی که توسط موسسه آرشیوی خلق شده است (تیمبر، ۲۰۰۹).



### – فلیکر

این شبکه اجتماعی یکی از سایت‌های به اشتراک‌گذاری تصاویر است که به کاربران اجازه ارسال دیجیتالی تصاویر خود و به اشتراک‌گذاری آن‌ها را می‌دهد. این تصاویر می‌توانند فقط برای تعداد محدودی از افراد یا برای کل جهان به اشتراک گذاشته شوند (تیمبر، ۲۰۰۹). آرشیویست‌ها با استفاده از این شبکه می‌توانند عکس‌های تاریخی دیجیتالی شده را برای استفاده و بازدید کاربران به اشتراک بگذارند و یا تصاویری از محل





## نتیجه‌گیری

شبکه‌های اجتماعی به آرشیویست‌ها کمک می‌کنند تا در اشتراک‌گذاری دانش، جمع‌آوری و نیز اشاعه اطلاعات، ارتباط مؤثری با کاربران و نیز کنترل بیشتر بر آنان داشته باشند. شبکه‌های اجتماعی به‌منظور افزایش تعاملات گسترش‌یافته‌اند و مراکز آرشیوی می‌توانند از این مؤلفه در راستای افزایش خدمات به مخاطبین بهره‌جویند. باوجود نقاط ضعفی که این شبکه‌ها دارند و تأمین امنیت اسناد و مدارک در آن‌ها بسیار مشکل است ولی رشد استفاده از برنامه‌های کاربردی وب ۲ به‌ویژه شبکه‌های اجتماعی تأثیر بسیاری بر شیوه‌های خدمات‌رسانی ایجاد کرده است. اثرات احتمالی استفاده از این فناوری‌ها قابل‌توجه و درعین‌حال بسیار حیاتی است. افزایش و تنوع کاربران یکی از اثرات مهم و مطرح در این زمینه است، باین‌حال سادگی یکی از اثرات بالقوه و نه همیشگی این فناوری‌هاست. با توجه به مزایا و معایب ذکرشده، جنبه‌های منفی این برنامه‌ها بیشتر از مزایای آن‌ها به نظر نمی‌رسد و می‌توان با برنامه‌ریزی، ایجاد توانایی در آرشیویست‌ها در ایجاد خدمات صحیح و ارائه آن‌ها به بهترین شیوه ممکن و نیز توجه به کاربران به‌عنوان کلیدی‌ترین عنصر به موفقیت در ارائه یک آرشیو ۲ دست‌یافت.

متأسفانه باوجود افزایش توجه به این برنامه‌ها، هنوز هم شاهد عدم حضور مؤسسات آرشیوی ایرانی در این شبکه‌ها هستیم و باوجود اینکه در کشور شبکه‌های اجتماعی ایرانی نیز راه‌اندازی شده است؛ اما هنوز هم هیچ اثری از آرشیوها و آرشیویست‌های ایرانی در این شبکه‌ها به چشم نمی‌خورد.

کار و نحوه‌ی انجام مراحل آرشیوسازی اسناد و مدارک منتشر کنند.

گرچه استفاده از شبکه‌های اجتماعی در حال رشد است و مزایای فراوانی برای آرشیوها در پی دارد، ولی برخی از محققین برای این امر معایبی را نیز در نظر می‌گیرند و مخالفت‌هایی با آن دارند.

ازجمله نقاط ضعف و معایبی که شبکه‌های اجتماعی برای آرشیوها می‌توانند به همراه داشته باشند:

۱. فقدان دانش استفاده از این فناوری‌ها
۲. وقت‌گیر بودن برنامه‌ها
۳. بی‌میلی آرشیویست‌ها برای به رسمیت شناختن این برنامه‌های کاربردی به‌عنوان "رسمی" یا معتبر
۴. نیاز به طی شدن سلسله‌مراتب مدیریت برای تصویب استفاده از این فناوری‌ها
۵. عدم اطمینان به رایگان ماندن برنامه‌ها
۶. عدم اطمینان از حفاظت داده‌ها از طرف کاربران شبکه‌های اجتماعی
۷. خطر دسترسی به اطلاعات توسط اشخاص با انگیزه‌های تجاری
۸. احتمال فعالیت کاربران ناشناس، انجمن‌های با مذهبی خاص و یا گروه‌ها یا نمادهای سیاسی برای سوءاستفاده از این نهادها
۹. امکان استفاده تحت نام یک سازمان خاص (نگوایرا، ۲۰۱۰).

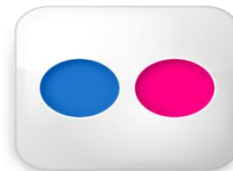



## منابع و مآخذ

- عزیزی، غلامرضا (۱۳۸۶). دسترسی به منابع موجود در آرشیوها و کتابخانه‌ها. *گنجینه اسناد*، ۱۷(۳)، ۹۷-۱۱۰.
- کیانی هفت لنگ، کیانوش (۱۳۸۲). یادداشت مدیرمسئول، کاربرد فناوری اطلاعات (IT) در آرشیوها. *گنجینه اسناد*، ۱۱(۱)، ۳-۳.
- مطلبی، داریوش (۱۳۸۷). وب ۲ تحولی دیگر در عرصه اطلاع‌رسانی. *کتاب ماه کلیات*، ۱۱(۱۱)، ۲-۳.
- نوروزی، علیرضا (۱۳۸۷). کتابخانه ۲: کتابخانه‌ای مبتنی بر وب ۲. *کتاب ماه کلیات*، ۱۱(۱۱)، ۲۴-۳.
- شارقی، سیما (۱۳۸۸). آینده آرشیو و تحقیقات تاریخی. *گنجینه اسناد*، ۱۹(۴)، ۹۵-۱۰۲.
- Bountouri, L. & Giannakopoulos, G. (2014). The Use of Social Media in Archives. *Procedia - Social and Behavioral Sciences*, 147, 510-517.
- Crymble, A. (2010). An Analysis of Twitter and Facebook Use by the Archival Community. *Archivaria*, 70. Retrieved from [https://kclpure.kcl.ac.uk/portal/en/publication/an-analysis-of-twitter-and-facebook-use-by-the-archival-community\(43d5ca91-6a104fd4-94be-de195bda353d\)/export.html](https://kclpure.kcl.ac.uk/portal/en/publication/an-analysis-of-twitter-and-facebook-use-by-the-archival-community(43d5ca91-6a104fd4-94be-de195bda353d)/export.html)
- Mishra, C. (2008). Social Networking Technologies (SITs) in digital environment: its possible implications on libraries. Retrieved from <https://www.mysciencework.com/publication/show/2070198/social-networking-technologies-sits-in-digital-environment-its-possible-implications-on-libraries>
- Nogueira, M. (2010). Archives in Web 2.0: New Opportunities. *Ariadne*, (63). Retrieved from <http://www.ariadne.ac.uk/issue63/nogueira>
- اصنافی، امیررضا؛ پاکدامن، مریم (۱۳۸۸). گزارش: تویتر از سرگرمی تا کاربرد در کتابخانه‌ها. *کتاب ماه کلیات*، ۱۲(۹)، ۸۴-۸۷.
- الماسی زفره، صادق؛ برومند، محمدعلی (۱۳۸۸). نقش آرشیویست‌ها در عصر اطلاعات. *مجموعه مقالات هشتمین همایش سراسری انجمن علمی-دانشجویی کتابداری و اطلاع‌رسانی دانشگاه الزهراء (س)*. مقاله ارائه‌شده در همایش آرشیو، کتابخانه‌ها و موزه: وجوه اشتراک و افتراق (۱۹ و ۲۰ اردیبهشت‌ماه ۱۳۸۶). تهران: کتابدار.
- پاشایی زاده، حسین (۱۳۸۸). مطالعات آرشیوی: تأثیر فناوری‌های نوین بر همگرایی میان نهادهای میراث فرهنگی (کتابخانه‌ها، آرشیوها و موزه‌ها). *گنجینه اسناد*، ۱۹(۳)، ۸۵-۹۶.
- خلقتی، مرضیه (۱۳۸۹). شبکه‌های اجتماعی پیدایش و تحولات. *کتاب مهر*، ۱۱(۱)، ۹-۲۱.
- دانش، فرشید؛ نیازمند، محمدرضا؛ کرمی، نورالله و ورا رشیدی (۱۳۹۲). نقش شبکه‌های اجتماعی در مدیریت مشارکتی با تأکید بر کتابخانه‌ها و مراکز اطلاع‌رسانی. مقاله ارائه‌شده در اولین همایش ملی انجمن کتابداری و اطلاع‌رسانی شاخه کرمان (۱۷ و ۱۸ مهرماه).
- دیانی، محمدحسین (۱۳۷۷). مقدمه‌ای بر آرشیو. مشهد: دانشگاه فردوسی.
- زاهدی انارکی، رضیه. سلیمان زاده، نیره السادات (۱۳۹۰). فناوری وب ۲: رویکردی نو در ارتقاء خدمات کتابخانه‌ها و مراکز اطلاع‌رسانی دانشگاهی. *کتاب ماه کلیات*، ۱۴(۷)، ۶۴-۷۳.
- صفوی، زینب (۱۳۹۲). شبکه کتاب‌خوانان حرفه‌ای گامی به‌سوی ارتقای نهضت مطالعه مفید. *کتاب ماه علوم اجتماعی*، ۱۱(۷)، ۷۷-۸۱.





Pymm, B. (2010). Archives and Web 2.0: the example of the September 11 digital archive. Retrieved from [http://researchoutput.csu.edu.au/R/?func=dbin-jump-full&object\\_id=24208&local\\_base=GEN01-CSU01](http://researchoutput.csu.edu.au/R/?func=dbin-jump-full&object_id=24208&local_base=GEN01-CSU01)

Samouelian, M. (2009). Embracing Web 2.0: Archives and the Newest Generation of Web Applications. *The American Archivist*, 72(1), 42–71.

Smith-Yoshimura, K. & OCLC Research. (2012). Social metadata for libraries, archives, and museums executive summary. Dublin, Ohio: OCLC Research. Retrieved from <http://www.oclc.org/research/publications/library/2012/2012-02.pdf>

Society of American Archivists. (2009). Social Network Services. Retrieved from <http://interactivearchivist.archivists.org/technologies/social-networking/>

Theimer, K. (2009). *Web 2.0 Tools and Strategies for Archives and Local History Collections* (1st ed.). New York, NY, USA: Neal-Schuman Publishers, Inc.

Theimer, K. (2011). What Is the Meaning of Archives 2.0? *The American Archivist*, 74(1), 58–68. <http://doi.org/10.17723/aarc.74.1.h7tn4m4027407666>

Thorman, C. (2012). The Use of Web 2.0 Technologies in Archives: Developing exemplary practice for use by archival practitioners. Master's Theses. Retrieved from [http://scholarworks.sjsu.edu/etd\\_theses/4216](http://scholarworks.sjsu.edu/etd_theses/4216)

Vajcner, M. (2011). Archives and Social Media. Retrieved from <http://ourspace.uregina.ca:8080/xmlui/handle/10294/3455>

# در جستجوی ارزش



سال سوم، شماره اول، بهار ۱۳۹۵



# در جستجوی ارزش

- فرزانه بهارلو
- دانشجوی کارشناسی ارشد مطالعات آرشیوی دانشگاه الزهرا (س) ورودی ۹۴
- [farzanehbaharluo@gmail.com](mailto:farzanehbaharluo@gmail.com)

آرشیوهاست. ولی بسیاری از سازمان‌ها از برقراری ارتباط با سایر مراکز آرشیوی خودداری می‌کنند که این امر موجب شده است تا خدمات اطلاعاتی فقط به کاربران درون‌سازمانی ارائه شود و سایر پژوهشگران از وجود این منابع بی‌بهره بمانند.

از دیگر علل می‌توان به موارد زیر اشاره کرد؛ عدم حضور آرشیوداران متخصص در آرشیو، فقدان یکپارچگی و جزیره‌ای عمل کردن، عدم ارتباط با سایر سازمان‌های آرشیوی و دانشگاه‌ها.

علی‌رغم انتظار مدیران، این عوامل موجب سردرگمی کاربران و عدم رضایت آن‌ها می‌شود و کاربران آرشیو عدم دریافت خدمات را مرجح دانسته و از بازگشت به آرشیو خودداری می‌کنند، پس آرشیو نیز منزوی می‌شود.

راهکارهایی برای سازمان‌های آرشیوی پیشنهاد می‌شود که رشد فزاینده سازمان، تعدد کاربران، جهانی شدن منابع موجود و ارتقا علمی کشور را رقم می‌زند؛ تشکیل انجمن آرشیوداران ایران به‌عنوان متولی گسترش علم آرشیو؛ گردهمایی آرشیوداران و آشتی با سازمان‌های منزوی.

تعیین آرشیو ملی به‌عنوان سازمان مادر؛ ایجاد خط‌مشی یکپارچه.

ایجاد پروتکل‌های ملی و ارتباط آرشیوها باهم؛ تسهیل مدیریت، توصیف، مرمت و... برای آرشیوداران.

ایجاد پایگاه جامع ملی آرشیو؛ تسهیل دسترسی کاربران به منابع ملی و حضور در عرصه‌های جهانی.

جامه عمل پوشاندن بر این پیشنهادها می‌تواند ارتباط همه‌جانبه آرشیو با جامعه را پدیدار سازد؛ و این امر دستیابی به اهداف بلند ملی را برای پژوهشگران عرصه‌ی علم، هنر و فرهنگ محقق می‌سازد.

اطلاع‌یابی از مهم‌ترین چالش‌های عصر دیجیتال است که موجب رقابت میان مراکز اطلاعاتی در راستای ارائه خدمات متناسب و مفیدتر با نیاز واقعی کاربران شده است. آرشیو مانند سایر مراکز اطلاعاتی از گردانه این رقابت دور نمانده است ولی پراکندگی سازمان‌های آرشیوی در ایران یکی از دلایلی است که موجب مقهور ماندن آن‌ها در این رقابت جهانی شده است. یکی از عوامل ارائه خدمات مناسب شناخت کاربران است. کاربران آرشیو به دودسته کلی درون‌سازمانی و برون‌سازمانی تقسیم می‌شوند. کاربران درون‌سازمانی، کارمندان و کاربران برون‌سازمانی شامل محققان، اساتید، دانشجویان و سایر اقشار جامعه می‌باشند.

علل پراکندگی سازمان‌های آرشیوی چیست؟

چه راهکارهایی برای کاهش این پراکندگی وجود دارد؟

سازمان‌های مختلفی در ایران به ارائه خدمات آرشیوی می‌پردازند که بر اساس دولتی یا خصوصی بودن و نگرش مدیران به آرشیو اقدام به تعیین خط‌مشی مناسب برای ارائه خدمات خود می‌کنند. در سال‌های متممادی نگرش مدیران تغییرات فراوانی داشته است ولی هنوز مدیرانی هستند که آرشیو را سازمانی منزوی می‌پندارند و از ارائه خدمات به کاربران برون‌سازمانی اجتناب می‌کنند، بنابراین از حضور در عرصه‌های جهانی بازمی‌مانند.

منحصربه‌فرد بودن منابع آرشیوی موجب تشدید نگرش مالکیت بر منابع شده است. مدیران نیز برای حفظ این آثار از ارائه خدمات اطلاعاتی اجتناب می‌کنند. گاهی این امر با بداخلاقی‌های حرفه‌ای نیز همراه است؛ که عدم رضایت کاربران را در پی دارد. تنوع مواد آرشیوی از دیگر عللی است که موجب پراکندگی سازمان‌های آرشیوی شده است و راهکار مناسب ایجاد ارتباط میان



# ICA International Congress 2016: "Archives, Harmony & Friendship" 5-10 September, Seoul

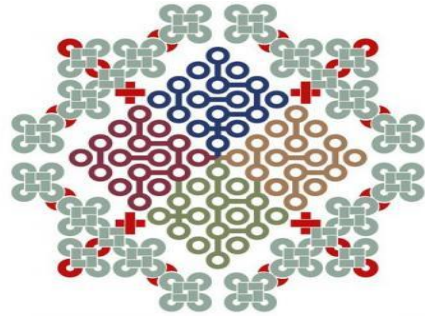
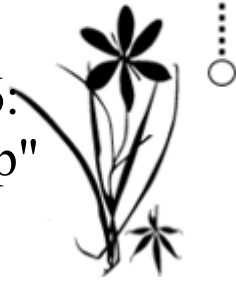

2016  
**ICA**  
CONGRESS  
Seoul Korea

The International Council on Archives Quadriennial Congress, in Seoul, South Korea, from 5-10 September 2016, will consider the theme of "Archives, Harmony and Friendship." In keeping with the theme of archives, harmony and friendship, records and archives professionals around the world are encouraged to submit proposals on the conference themes, which include: the changing nature of recordkeeping in the digital age; opportunities for cooperation within and outside of the archival milieu; the uses of and role of archives in support of truth, justice and reconciliation; and opportunities for harmony and friendship in archival endeavours.

The conference will also include presentations on the topic of native peoples and their relationship both to their own records and archives and to the work of non-native communities in recordkeeping and archives management. Presentations will also explore management of records and archives in the Korean context as well as the initiatives and achievements of ICA members around the world. Finally, the conference will also provide a forum for new professionals to present their thoughts on records and archives issues. The goal of the conference is not only to address challenges but also look for opportunities and achievements: to build a framework for continuing harmony and friendship across archival world.

شورای بین‌المللی آرشیو کنگره چهارساله خود را، با موضوع "آرشیو، هماهنگی و دوستی" از ۵-۱۰ سپتامبر ۲۰۱۶ در سئول کره جنوبی برگزار خواهد کرد. محورهای کنگره عبارتند از: تغییر ماهیت ثبت در عصر دیجیتال؛ فرصت‌های همکاری در داخل و خارج از محیط آرشیوی؛ استفاده از نقش آرشیو در حمایت از حقیقت، عدالت و آشتی؛ و فرصت‌ها برای هماهنگی و دوستی در تلاش آرشیوی.

این کنگره همچنین شامل ارائه در موضوع "ارتباط مردم بومی با پیشینه‌ها و آرشیو، و تأثیر آن‌ها بر مدیریت پیشینه‌های آرشیوی جوامع غیربومی"، و نیز ارائه "مدیریت پیشینه‌ها و آرشیو با محوریت کره" و طرح‌ها و دستاوردهای اعضای ICA در سراسر جهان است. در نهایت، این کنفرانس برای ارائه ایده‌ها در زمینه‌های حرفه‌ای جدید انجمنی را تشکیل خواهد داد.

هدف از این کنگره این است که نه تنها برای مقابله با چالش بلکه جهت دست یافتن به فرصت‌ها و دستاوردهای چارچوبی برای ادامه هماهنگی و دوستی در آرشیوهای سراسر جهان بسازد.

برای کسب اطلاعات بیشتر به

<http://www.ica.org/en/meetings-and-events/international-congress-2016> مراجعه

فرمائید.



## فراخوان همکاری با فصلنامه علمی - دانشجویی

### آرشیو دانشگاه الزهراء (س)

فصلنامه علمی - دانشجویی آرشیو دانشگاه الزهراء (س) از کلیه دانشجویان که تمایل دارند مطالب خود را برای این نشریه ارسال کنند، درخواست می‌کند تا آثار خود را به همراه مشخصات (نام، نام خانوادگی، مقطع تحصیلی، دانشگاه محل تحصیل) در موضوعات ذیل از طریق پست الکترونیک به آدرس [archive.alzahra@gmail.com](mailto:archive.alzahra@gmail.com) ارسال نمایند.

- مقاله‌های آرشیوی
- معرفی سازمان‌های آرشیوی داخلی
- معرفی سازمان‌های آرشیوی خارجی
- معرفی کتاب در حوزه آرشیو
- معرفی پایان‌نامه‌های مربوط به حوزه آرشیو
- معرفی چهره‌های آرشیوی (به‌طور مثال سند شناس، سکه‌شناس و ...)
- معرفی وب‌سایت‌های آرشیوی
- آشنایی با اصطلاحات آرشیوی
- اخبار آرشیوی
- گزارش سمینار، سخنرانی و همایش‌های آرشیوی
- معرفی تکنولوژی‌های روز مرتبط با رشته
- عکس‌های تاریخی معتبر همراه با توضیحات
- مطالب مناسبی تاریخی
- طنز انتقادی
- خاطره‌های جالب کارآموزی، خاطره‌های شغلی و خاطره‌های تحصیلی







# کنگره سالانه متخصصان علوم اطلاعات

(دومین : تهران : ۱۳۹۵)

## دسترسی آزاد به اطلاعات در حقوق شهروندی

Freedom of Information in Citizen's Right

زمان: ۱۶ و ۱۷ آبان ماه ۱۳۹۵

دبیر علمی: فریبرز خسروی

دبیر اجرایی: سید ابراهیم عمرانی

کنگره متخصصان علوم اطلاعات رویکردی حرفه-محور دارد و در پی نزدیکتر کردن دانشگاه و حرفه است. کنگره‌های تخصصی حوزه علوم اطلاعات و دانش‌شناسی به تعداد متوسط ۷ همایش علمی پژوهشی در سال‌های اخیر برگزار شده و خواهد شد. به علاقه‌مندان کارهای علمی و پژوهشی صرف، پیشنهاد می‌شود مقاله‌هایی که صرفاً حاصل کاری علمی-پژوهشی است را ترجیحاً به همایش‌های موضوعی-تخصصی مربوطه ارسال فرمائید.

مهلت ارسال چکیده: ۱۶ خرداد ۱۳۹۵، نتایج داوری چکیده‌ها: ۳۱ خرداد ۱۳۹۵  
دریافت اصل مقاله: ۴ شهریور ۱۳۹۵، نتایج نهایی داوری: ۱۷ مهر ۱۳۹۵

ثبت نام و اطلاعات بیشتر در: <http://congress.ilisa.ir>  
ایمیل کنگره: [congress@ilisa.ir](mailto:congress@ilisa.ir)

### محورهای همایش

خدمات اطلاعاتی به شهروندان، آرشیوها و دسترسی آزاد به اطلاعات، آزادی دسترسی و توسعه ملی، آزادی اطلاعات و حریم خصوصی \*آموزش دانشگاهی در رشته «علم اطلاعات و دانش‌شناسی» و گرایش‌های مختلف آن، آموزش کتابداران: آموزش کاربران، بازآموزی و دانش‌افزایی کتابداران شاغل و نقش انجمن‌ها در بازآموزی، سواد اطلاعاتی و نقش متخصصان علم اطلاعات \*کتابخانه‌های عمومی و آزادی دسترسی به اطلاعات، کتابخانه‌های آموزشگاهی، کتاب کودک و کتابخانه‌های کودک، کتابخانه‌های دانشگاهی و تخصصی: پایگاهی برای جامعه دانش‌بنیان \*سازماندهی اطلاعات و دانش در کتابخانه‌ها، آرشیوها و موزه‌ها، کتابخانه‌های دیجیتال و چالش‌های آن، نقش فناوری‌های اطلاعاتی در کتابخانه‌ها، آرشیوها و موزه‌ها «فراهم آوری، سازماندهی و اشاعه»، تعامل شرکت‌های نرم‌افزاری حوزه علوم اطلاعات و کتابداران، آرشیوکاران و موزه‌داران \*مسائل شغلی کتابداران، مسایل دانشجویان و دانش‌آموختگان \*کارآفرینی و ایجاد زمینه‌های شغلی در حرفه‌های مرتبط با علوم اطلاعات، بازاریابی اطلاعات، مدیریت دانش \*مجموعه‌های آرشیوی و اطلاعاتی: تامین و اشتراک و نقش کنسرسیوم‌ها در کیفیت محتوای مجموعه، نوآوری، خلاقیت و آینده‌نگری در حوزه اطلاعات، جنبش دسترسی آزاد Open Access و مسایل مرتبط با حقوق مالکیت فکری در مجموعه‌ها، علم‌سنجی: کاربردها و روش‌ها، اطلاعات سلامت و پزشکی مبتنی بر شواهد، اطلاعات سبز و کتابخانه‌های سبز، اطلاعات برای گروه‌های ویژه، نظریه‌های خدمت محور در علوم اطلاعات با تاکید بر خدمات اطلاعاتی، آزادی اطلاعات و حقوق مدنی در ایران