



شرکت ملی صنایع پتروشیمی

« آلبوم یکصد سال صنعت نفت ایران »



کارکنان پالایشگاه آبادان، هنگام پایان کار



تقسیم نفت توسط تانکرهای شرکت نفت بین مردم



تیم فوتبال در آبادان ۷۲ سال پیش



کارکنان شرکت نفت - باشگاه سوارکاران



پرداخت حقوق کارگران شرکت نفت - مسجد سلیمان



بچه های کارگران که با سرویس های مجانی شرکت نفت به مدرسه می رفتند. (این عکس اردوی بچه های کارگران هست)



عكس جوشش نفت در مسجد سلیمان



ملی شدن نفت



اسفند ماه یا د ملی شدن نفت و خاموشی



تصویر تند گویان وزیر نفت ایران



رای لاهه درباره ی ملی شدن نفت ایران



زهدت ملی شدن صنعت نفت ایران



پیشینه صنعت نفت ایران



تمبر ملی شدن صنعت نفت ایران



تا پیش از تصویب طرح ملی شدن صنعت نفت ایران در مجلس، تنها 16 درصد از درآمدهای حاصل از فروش نفت پس از کسر مالیات از سوی دولت انگلیس، به حساب دولت ایران واریز می‌شد



دکتر حسین فاطمی

روزنامه خراسان - شماره ۱۰۰۰۰ - ۱۳۳۲

باختر امروز

قرار بود ساعت ۵ صبح امروز مصدق، فاطمی، ریاحی را اعدام کنند

این چهار تن شش تنی دهی و پارسیا و قاروقی را شش روزی است که در زندان اصفهان نگاه میدارند.

منتهن شدن از نگاه صحرائی متحاکم میشوند

در جنازه امیر پرواز در میدان جردن در اصفهان



باختر امروز

امروز پرچم سه رنگ ایران بجای مجسمه ها در همه میدانهای بزرگ و کوچک

نمائی که خواست وطن را بنگاه خون بکشد فرار کرد

امروز در میدانها پرچم سه رنگ ایران بجای مجسمه ها در همه میدانهای بزرگ و کوچک نصب شد.



باختر امروز

شاه فراری بایک هواپیمای انگلیسی بطرف لندن پرواز کرد

شکست این روزنامه ای که فخر کارکنان در برافراشته

شاه فراری بایک هواپیمای انگلیسی بطرف لندن پرواز کرد.



مقاله های دکتر حسین فاطمی، در روزهای ۲۵ تا ۲۷ مرداد ۱۳۳۲



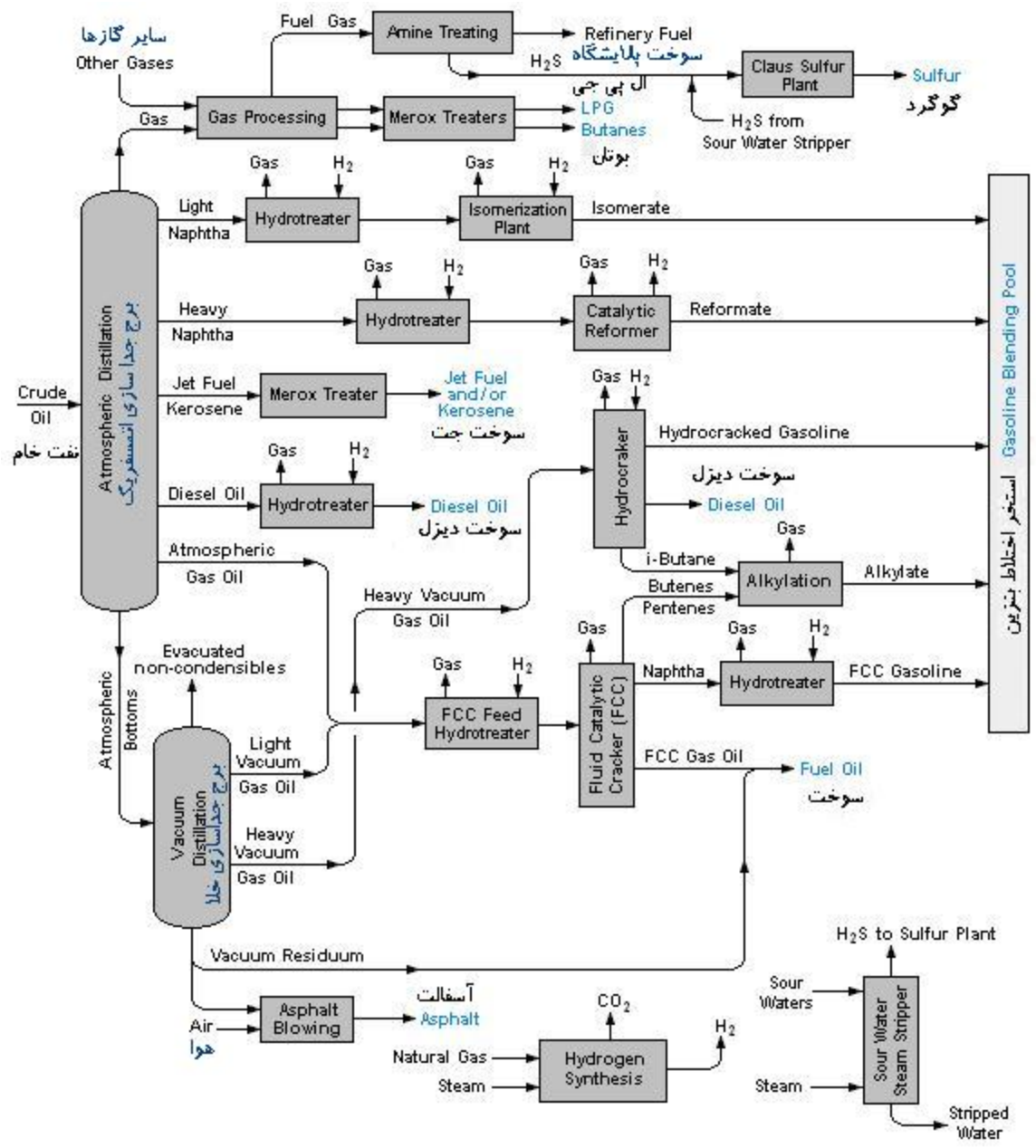

سایر گازها
Other Gases

Fuel Gas

Amine Treating

Refinery Fuel

سوخت پلایشگاه

H₂S

Claus Sulfur Plant

Sulfur

گوگرد

Gas

Gas Processing

Merox Treaters

LPG

سوخت ال پی جی

Butanes

بوتان

H₂S from Sour Water Stripper

Gas

H₂

Hydrotreater

Isomerization Plant

Isomerate

Gas

H₂

Hydrotreater

Catalytic Reformer

Reformate

Gas

H₂

Merox Treater

Jet Fuel and/or Kerosene

سوخت جت

Gas

H₂

Hydrotreater

Diesel Oil

سوخت دیزل

Gas

H₂

Hydrocracker

Hydrocracked Gasoline

سوخت دیزل

Diesel Oil

Gas

H₂

Alkylation

Alkylate

Gas

H₂

Fluid Catalytic Cracker (FCC)

FCC Gasoline

سوخت

Gas

H₂

FCC Feed Hydrotreater

FCC Gas Oil

Fuel Oil

سوخت

Fuel Oil

سوخت

Atmospheric Distillation
برج جدا سازی اتمسفریک

Vacuum Distillation
برج جدا سازی خلا

Gasoline Blending Pool
استخر اختلاط بنزین

Crude Oil
نفت خام

Atmospheric Bottoms

Evacuated non-condensibles

Light Vacuum

Gas Oil

Heavy Vacuum

Gas Oil

Vacuum Residuum

Asphalt Blowing

Asphalt

آسفالت

Natural Gas

Steam

Hydrogen Synthesis

CO₂

H₂

Sour Waters

Steam

Sour Water Steam Stripper

H₂S to Sulfur Plant

Stripped Water



سال 1330

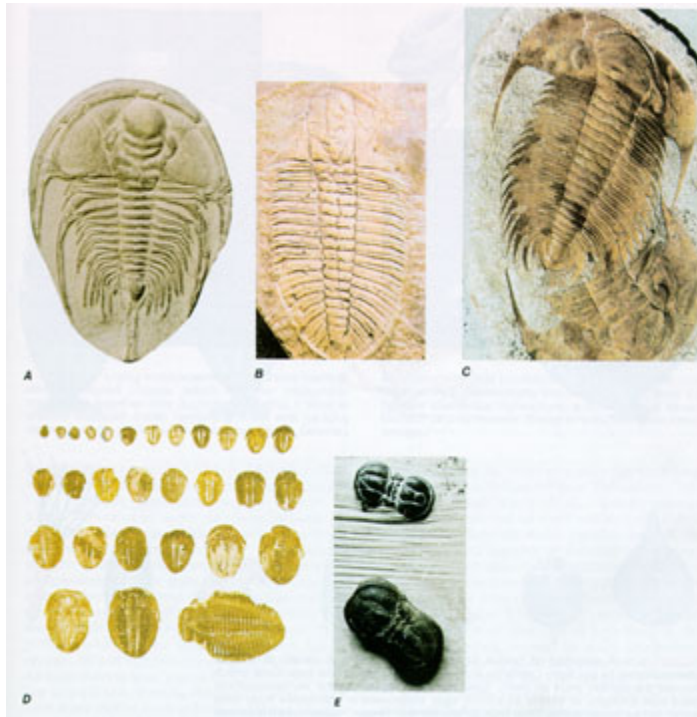

فسیل

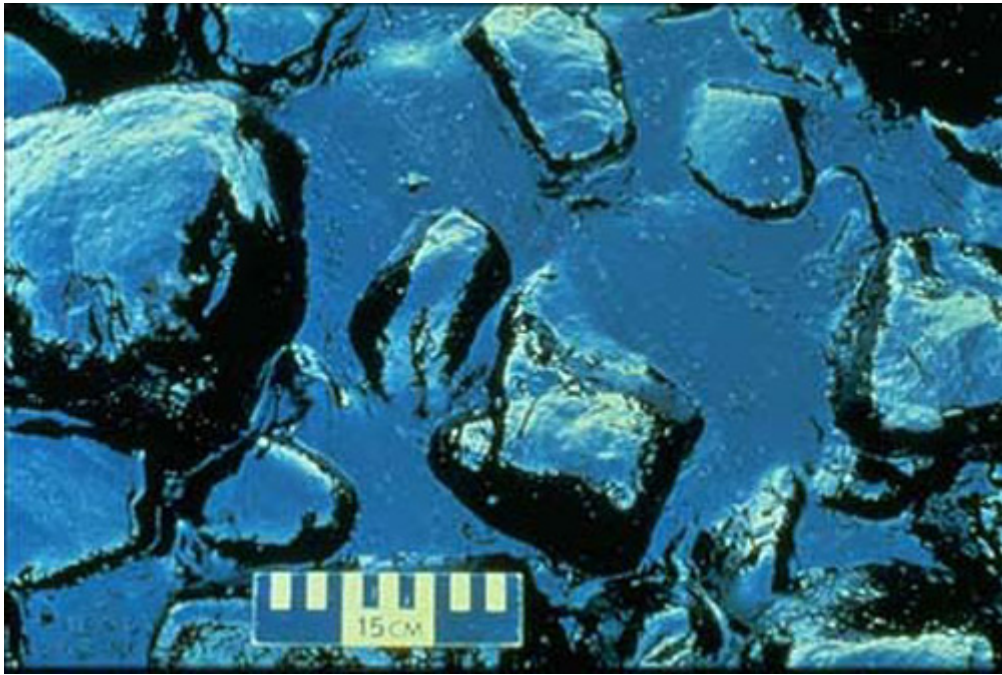

فسیل



فسیل



اکتشاف نفت



دستگاه حفاری چاههای نفت





حفاری برای نفت



واگذاری شرکتهای نفتی

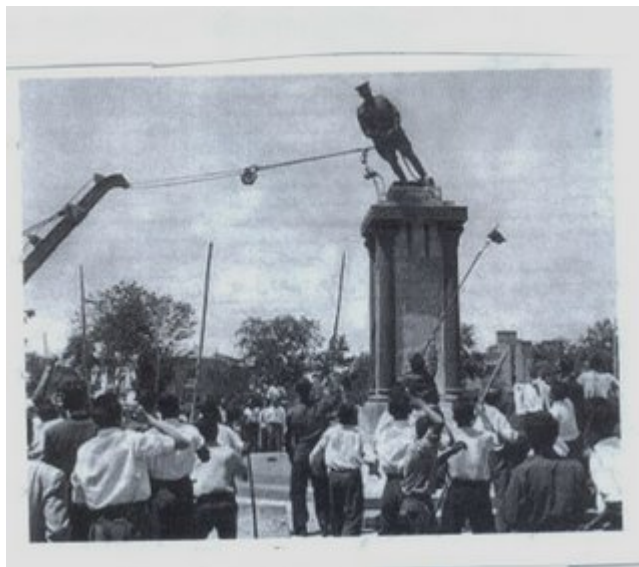

پایین کشیدن مجسمه های رضا شاه و محمد رضا شاه



ایستگاه رادیو تهران بدست سلطنت طلبان افتاد



تیم صنعت نفت آبادان



یالایشگاه آبادان در قدیم



یالایشگاه آبادان در قدیم



یالایشگاه آبادان در قدیم



یالایشگاه آبادان در قدیم



یالایشگاه آبادان در قدیم



اولین چاه نفت در مسجد سلیمان





اولین چاه نفت خاور میانه در میدان نفتون مسجد سلیمان



اولین چاه نفت خاور میانه در مسجد سلیمان



نقشه برداری توسط انگلیسی ها در کوههای بختیاری



حفر چاه نفت در جنوب ایران - 1310



حمل لوله های نفت برای ساخت خطوط لوله

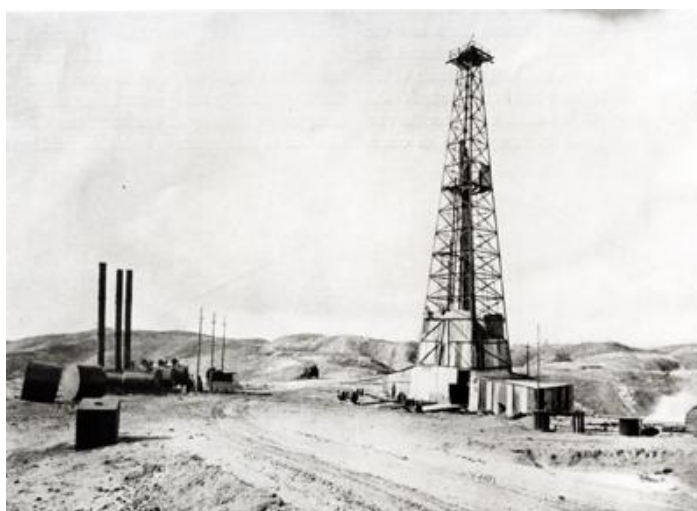

اولین دکل حفاری در مسجد سلیمان



بازدید اولین هیئت مدیره نفت



مین آفیس شرکت ملی نفت در مسجدسلیمان

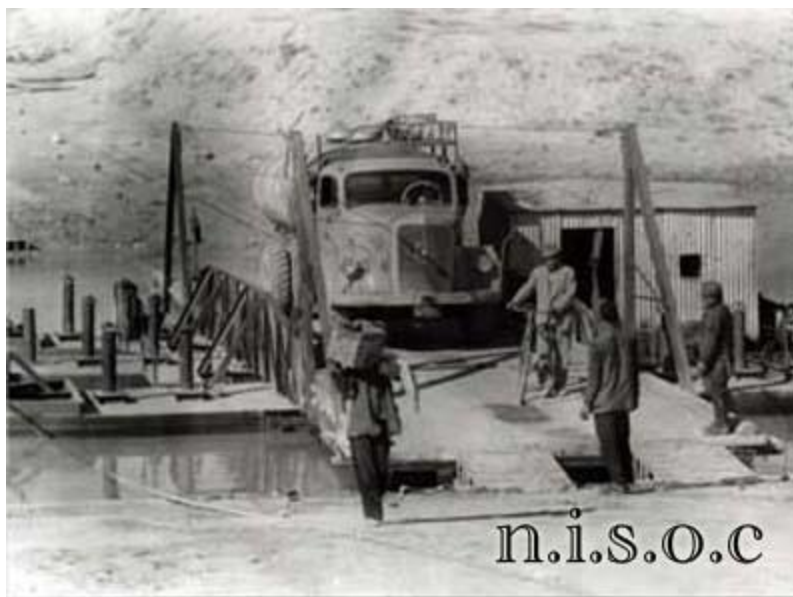

پل شناور در حوالی مسجدسلیمان



چاه نفتی دوقلو در مسجدسلیمان

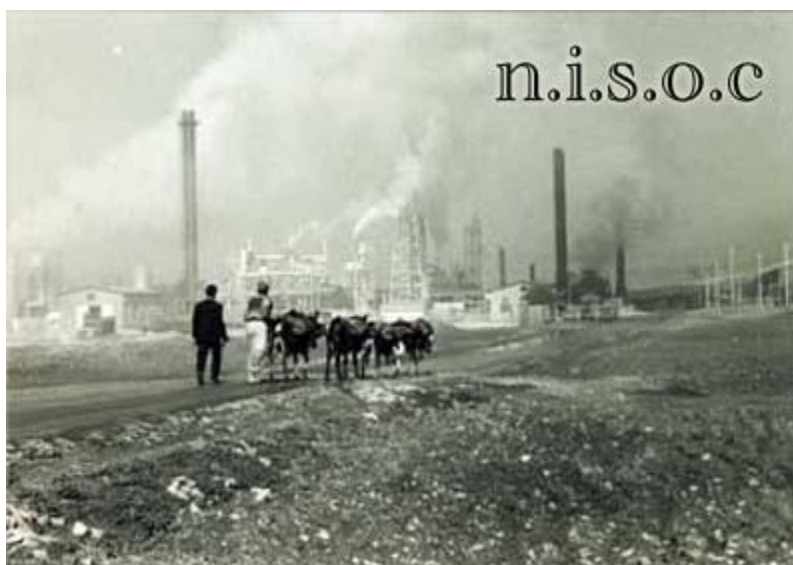

منطقه ممنوعه



دستگاههای شستشوی مواد نفتی



ساختمانهای 20 فوتی کارگران



استخراج ستونهای قدیمی



حفاری نفت در مسجد سلیمان



حمل لوله‌های نفت

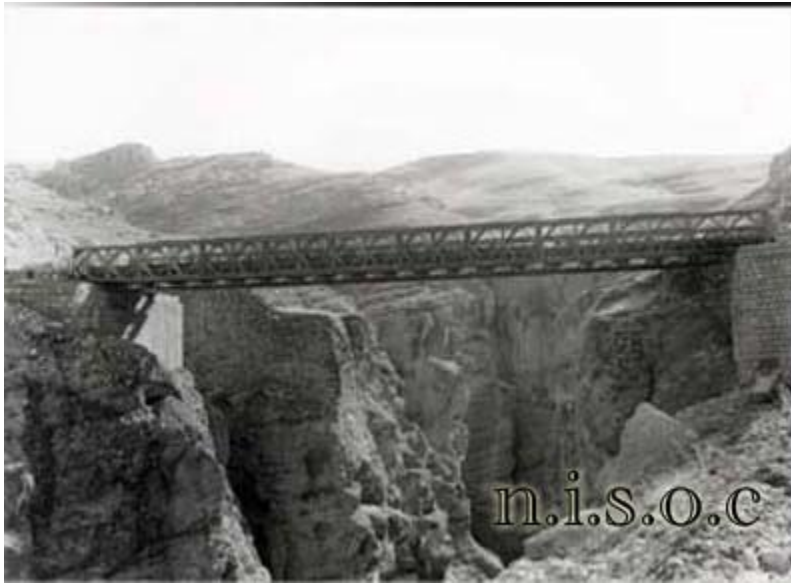

پل فلزي عبور خط لوله



بي سيم چي گروه اکتشاف



پل ارتباطی شاهنشین و دفتر مرکزی نفت



حمل نفت خام توسط چارپایان - 1290



صرف نهار کارکنان شرکت نفت ایران و انگلیس - 1302



در رژیم گذشته چاه نفت اکتشافی حفر کردند شاید حدود ۴۰ سال پیش و این هم لوله که برای نشانه گذاری در آن مکان قرار داده اند



پالایشگاه آبادان



جرثقیل اکوان



شیر نفت قدیمی در آبادان



پالایشگاه نفت آبادان - آغاز جنگ ۸ ساله



سکوی نفتی نوروز



سکوی نفتی بهرگانسر



سکوی نفتی سلمان در بوشهر



برج های خنک کننده پالایشگاه تهران



جنگ نفتکشها



جنگ نفتکشها



دانشگاه نفت آبادان



دانشگاه نفت آبادان



جشن فارغ التحصیلی در دانشگاه نفت آبادان



میدان نفتی سروش



میدان نفتی درود



میدان نفتی بلال



میدان نفتی بهرگانسر



SHANA
Photo: Ghader Agheli

شانا

میدان نفتی آزادگان



شرکت ملی نفت فلات قاره - منطقه بهران



یک نفتکش سیصد هزار تنی شرکت ملی نفتکش ایران در خارک

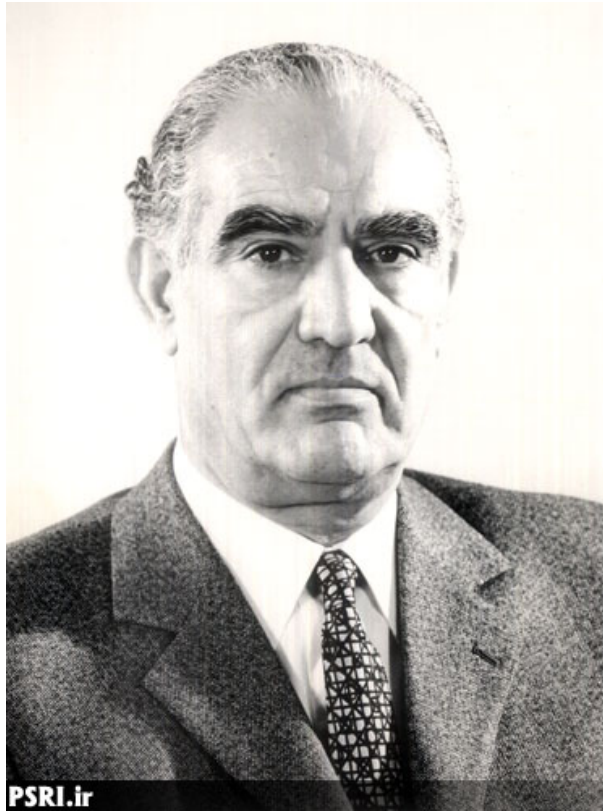

اقبال مدیر عامل شرکت ملی نفت ایران



تندگویان وزیر نفت



غرضی وزیر نفت



غلامرضا آقازاده



بیژن نامدار زنگنه



کاظم وزیرى هامانه



نوذرى وزير نفت



نهضت ملی شدن نفت



ساختمان اوپک



ساختمان اوپک



دبیرکل اوپک



پالایشگاه نفت در ایران



پالایشگاه نفت در ایران



آبادان – پالایشگاه نفت و اسکله



برج تقطیر نفت



SHANA

Photo: M. Abdolhoseini

شانا

مخازن نفتی در ایران



پالایشگاه فجر



پالایشگاه نفت



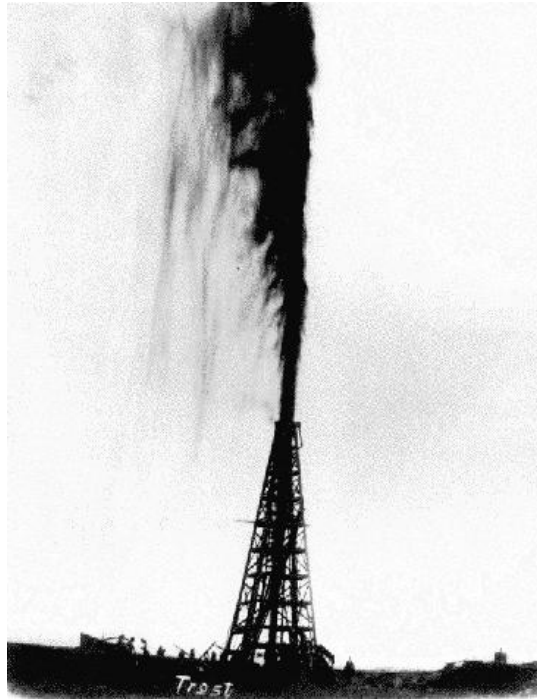

اکتشاف نفت در ایران



حمله به اهداف استراتژیک ایران



ملی شدن صنعت نفت ایران



صدمین سال نفت



آیت ... کاشانی و مصدق



تاریخ نفت و تاریخ معاصر ایران



تاریخ نفت در منطقه



قرارداد داریسی

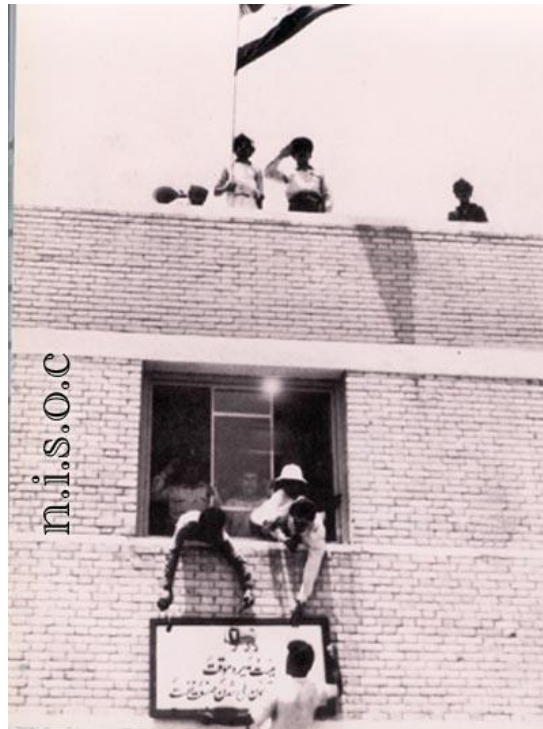

پس از ملی شدن صنعت نفت ایران



سفر مصدق به نیویورک در پی شکایت دولت انگلیس به شورای امنیت و دیوان لاهه



مصدق در مقر سازمان ملل



مصدق در تلاش برای جلب نظر مقامات خارجی در خصوص شکایت دولت انگلیس از ایران



شعبان جعفری معروف به شعبان بی مخ در حال شعار دادن در جمع کودتاجیان 28 مرداد



تظاهرات سربازان و چماقداران در حمایت رژیم پهلوی در جریان کودتای 28 مرداد 1332



اجتماع مردم به هنگام پایین کشیدن مجسمه محمدرضا پهلوی در میدان توپخانه در جریان کودتای 28 مرداد 1332



وزارت کشور
شهر بانی کل کشور
قسمت

اداره
دائره
تاریخ ۳۱/۵/۳۰
شماره ۱/۲۳۷۹۱
پیوست
موضوع

محرمانه

وزارت کشور

محترماً باستحضار عالی میرساند - مطابق گزارشات تلگرافی که تا این ساعت از شهرهای
شهرستانهای ساری - آبادان - کرمانشاه - بابل - رشت - ملایر - اصفهان - مشهد
خرمشهر - شیراز - تبریز - خرم آباد - بوشهر - قزوین - یزد - کاشان - محلات - ...
و اصل گردیده عصر روز ۳۰ تیرماه بمحض اعلام خیر استعفای آقای قوام و سقوط دولت او کلیه
مردم و اهالی که بایستن داکتین خود تعطیل عمومی نموده و در مساجد و تلگرافخانه ها
و مراکز عمومی اجتماع و ابراز احساسات و تظاهرات مینموده اند فرق در مسرت و شادی شده
و برطبق دعوت نمایندگان محترم مجلس شورا و ایستة بجهت ملی داکتین و مخازن های خود را
باز و تزئین نموده و مشغول کسب و کار خود گردیده اند .
بعضی از شهرستانها نیز اهالی بصورت دسته جمعی یا ستاندانی و فرمانداری ها مراجعه و با اظهار تأسف از واقعه روز ۳۰
تیرماه تهران تقاضای اقدام برای صدور فرمان نخست وزیری جناب آقای دکتر مصدق را -
میکرده و فعلاً در کلیه شهرستانهای معروضه آرامش و نظم برقرار میباشد -

از طرف رئیس شهربانی کل کشور - سرتیپ سپهبدی

در دو دفتر کتبی اداره ملایر
۵۵۰۱ - ۳۷/۵/۷
۱/۵/۳۰
۳۷/۵/۷



بازگشت حکومت استبداد



کودتای 28 مرداد با همکاری انگلیس و آمریکا



قیام سیام تیر

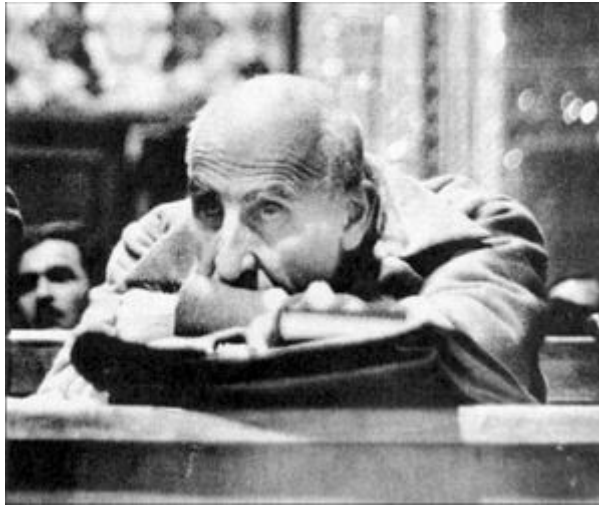

مصدق و قانون تحریم امتیاز



در راه ملی کردن صنعت نفت



زهدت ملی شدن صنعت نفت و پیامدهای آن



شهید نواب صفوی



نود و هشتمین سالگرد کشف نفت در مسجد سلیمان



تظاهرات در مقابل شرکت نفت ایران و انگلیس



آیت ... کاشانی



تاریخچه صنعت حفاری نفت



جنبش ملی شدن نفت ایران



ساختمان وزارت نفت ایران

« کاریکاتور »



بهای نفت خام صادراتی ایران



عکس و کاریکاتور :نفت



عکس و کاریکاتور: نفت



نقش نفت در صنعت ایران

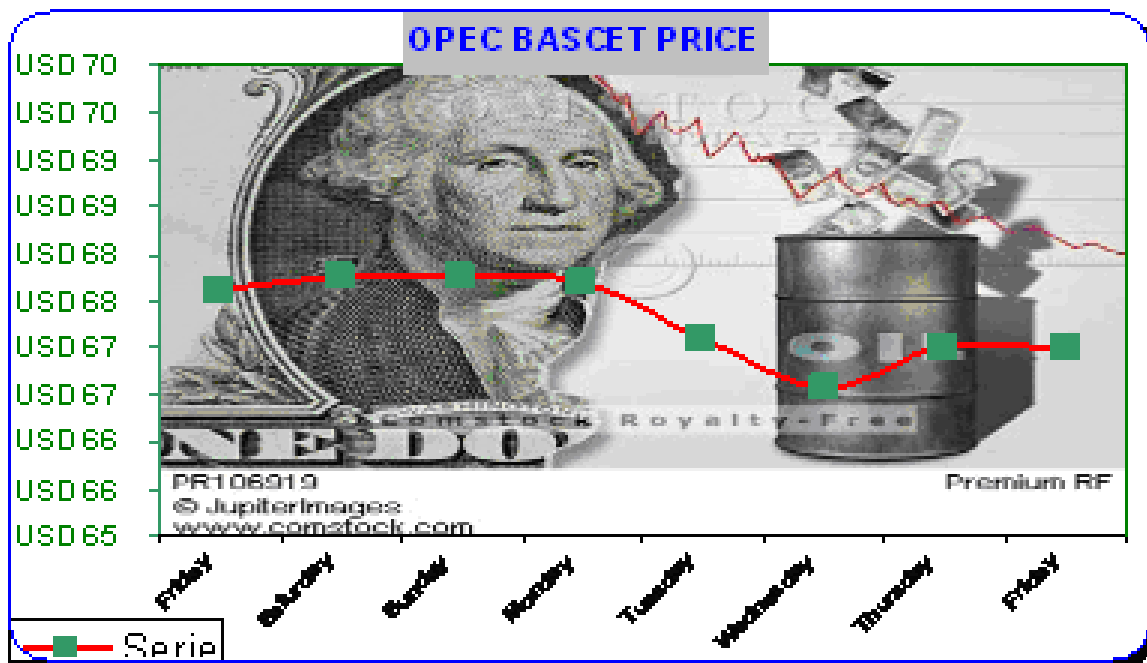



**black
gold**
THE OIL

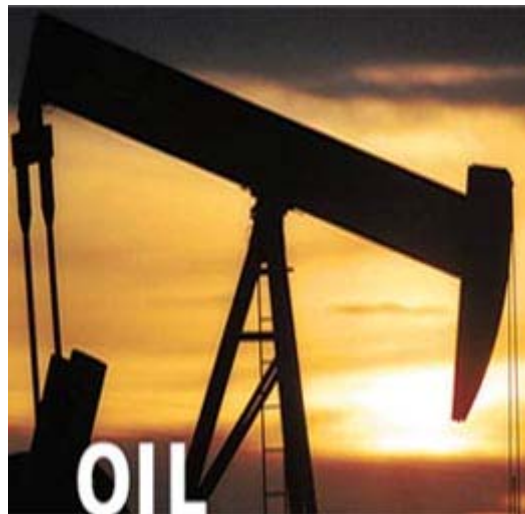





IranNewsAgency.com

The US-OPEC Game

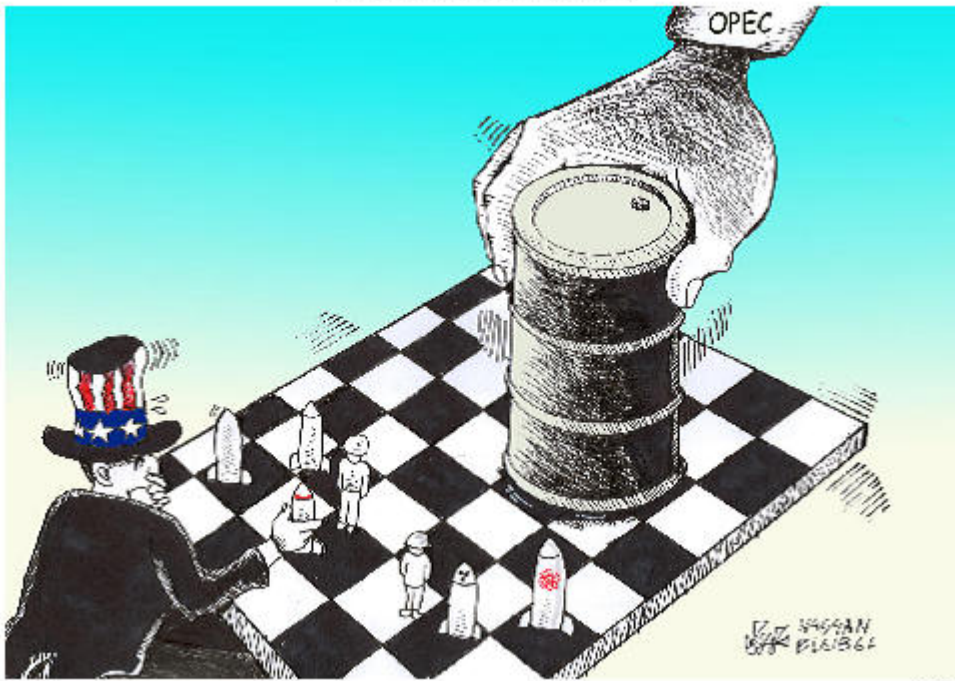

©Hassan Bleibel

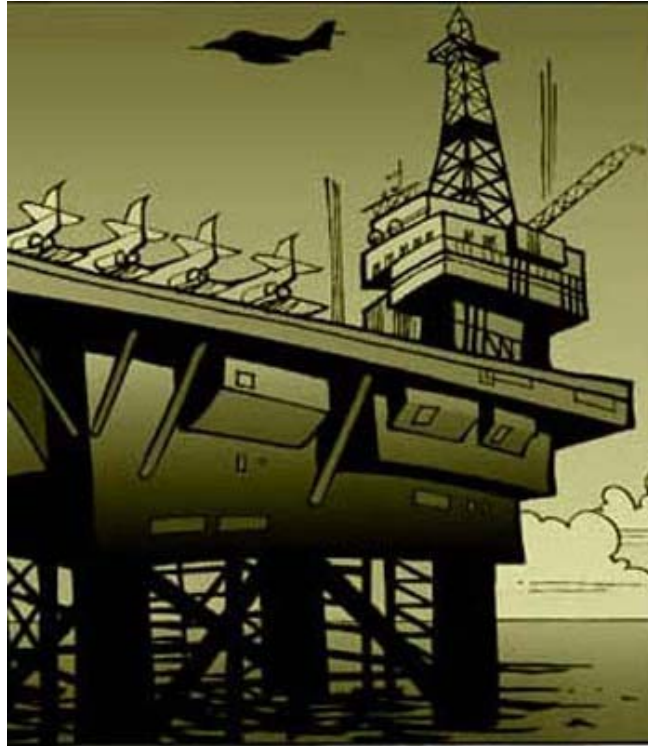

جنگ نفت

