

مستقیم



اشکان تهويه

راهنمای

نصب و سرویس پکیج



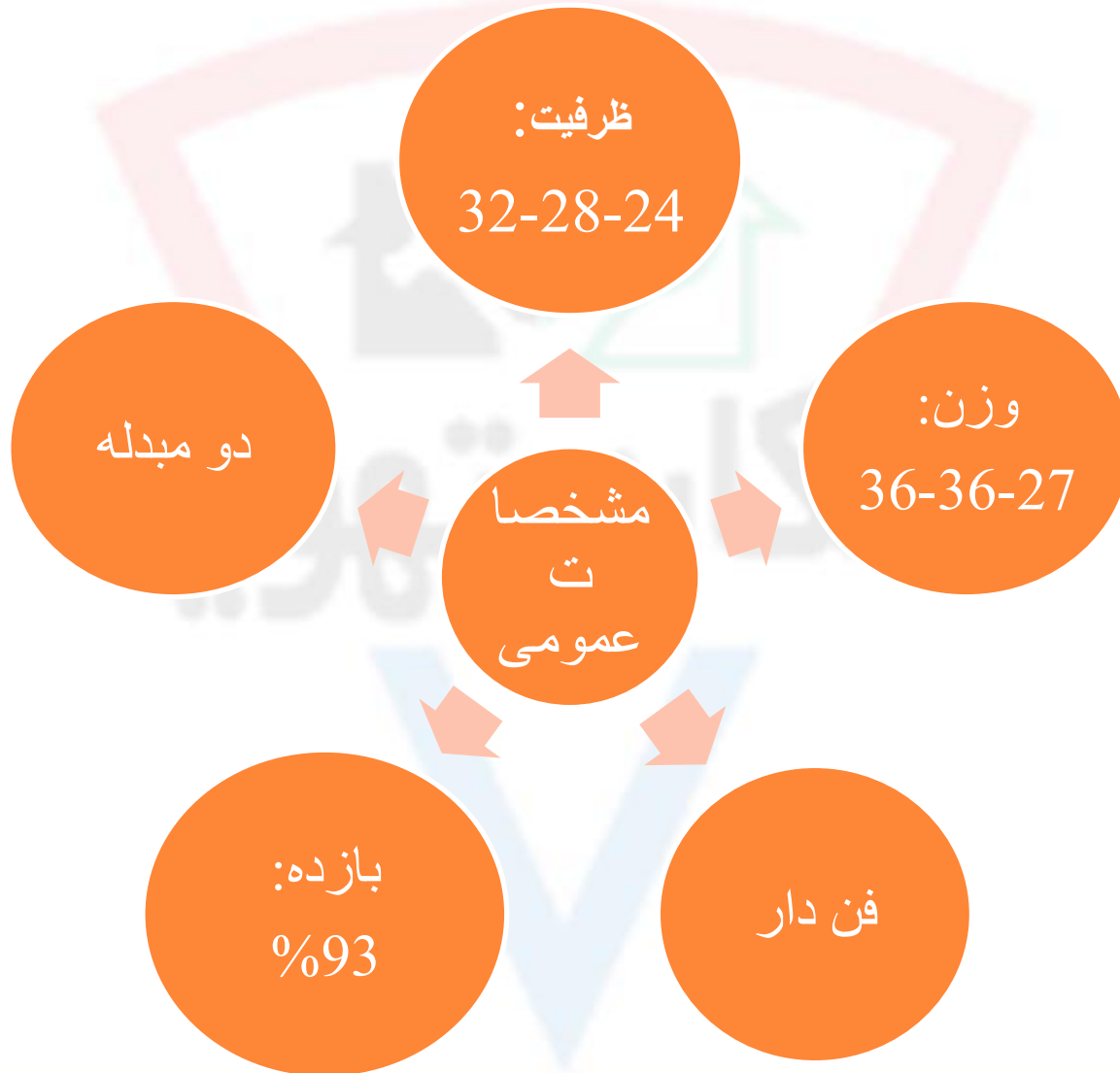

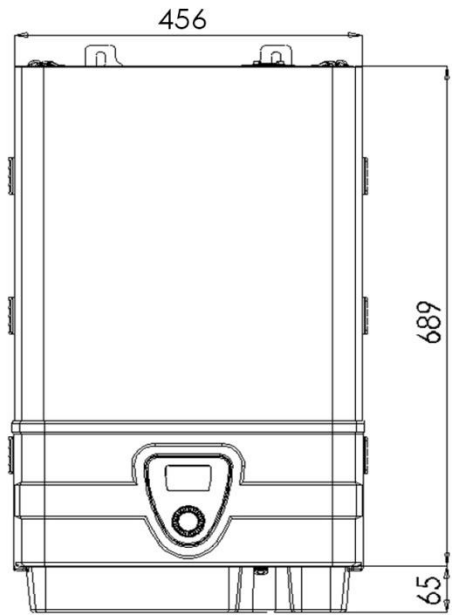

Arian 24

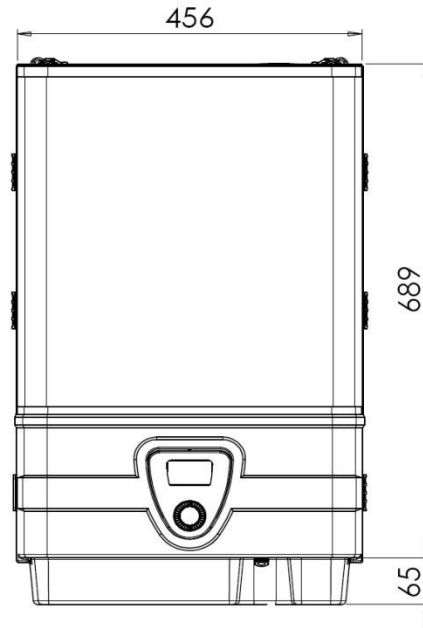
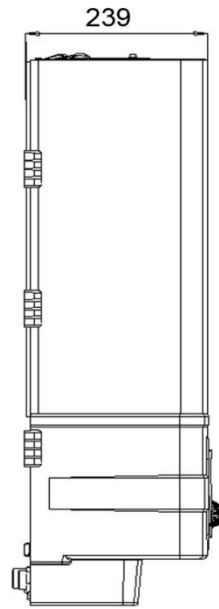

Arian 28&32

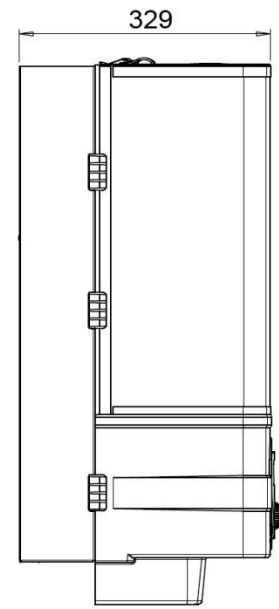

نام قطعه	شرکت سازنده
پمپ سیرکولاسیون	GRUNDFOS
شیرگاز	SIT
فن تخلیه	NATALINI SIT
منبع انبساط	SIMI
برد الکترونیک	GENUS
سوئیچ فشار هوا	KOBO
مبدل	SAF
برنر	WORGAS
شیر سه طرفه	G20

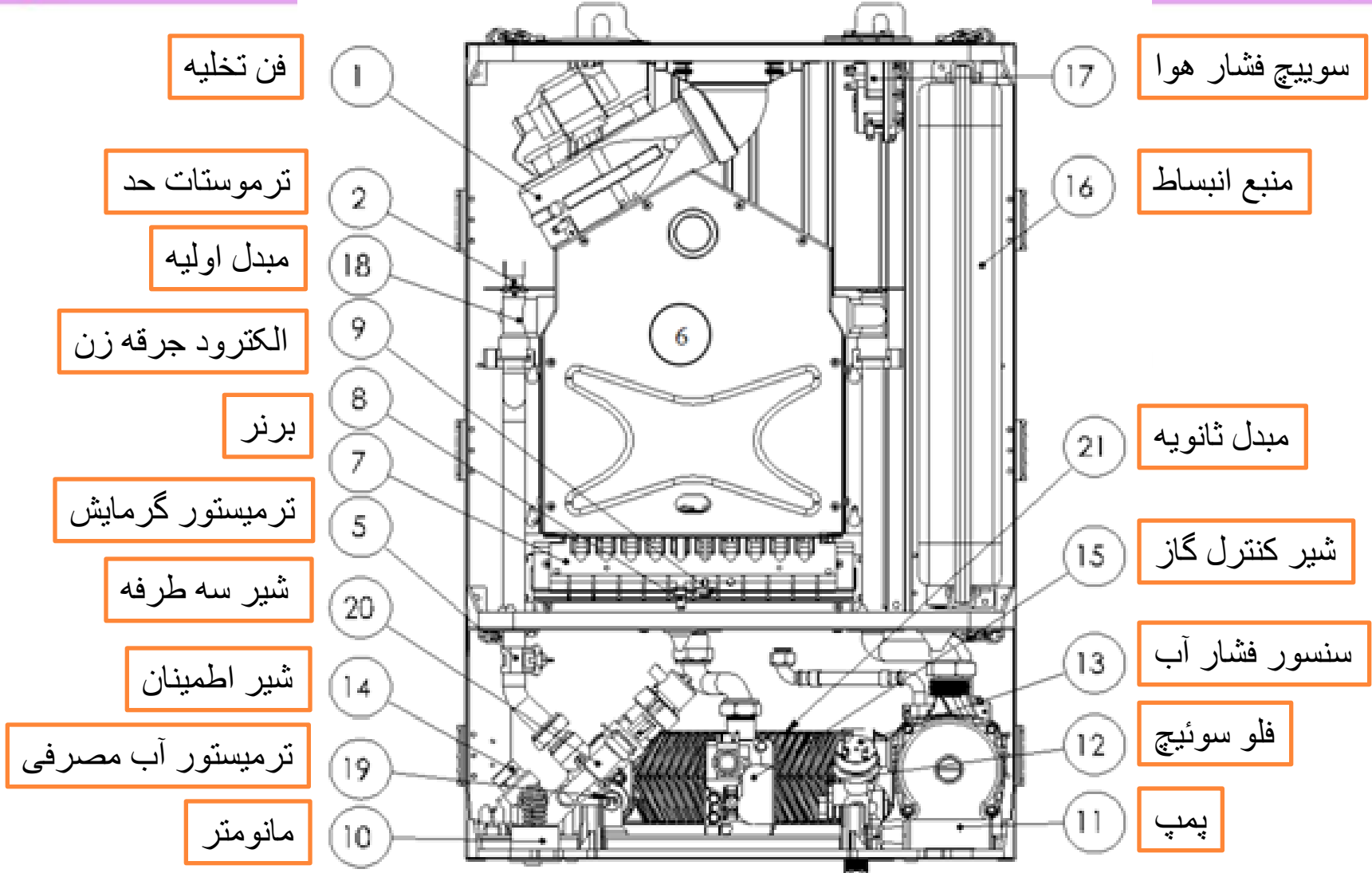

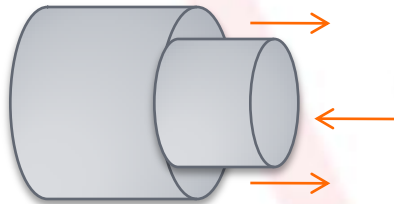

روش اول : استفاده از لوله های هم مرکز



روش دوم : استفاده از لوله های موازی



روش سوم : استفاده از دریچه تامین هوا



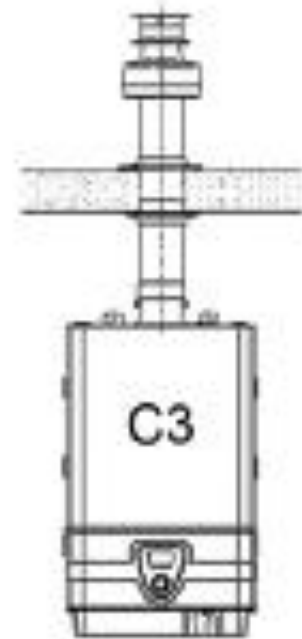
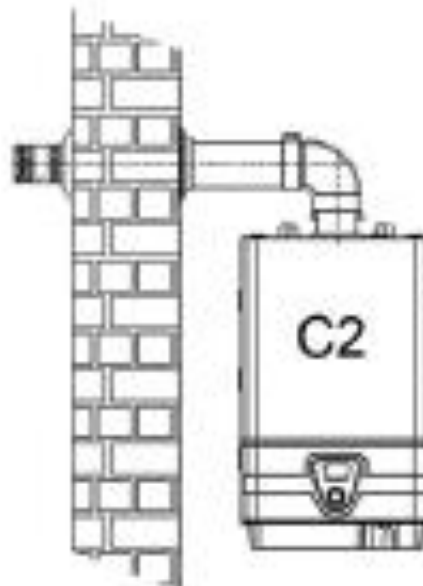
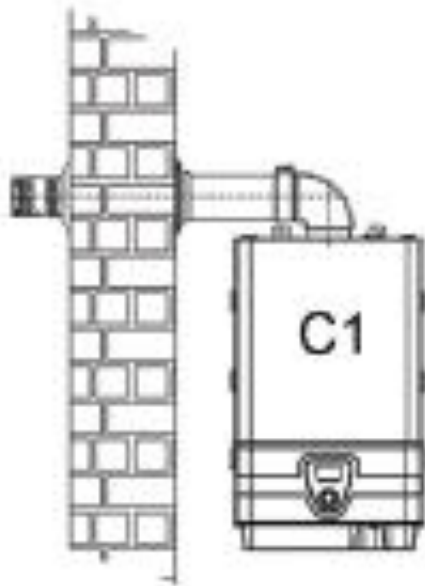
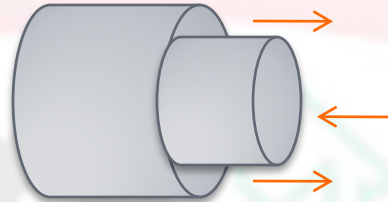

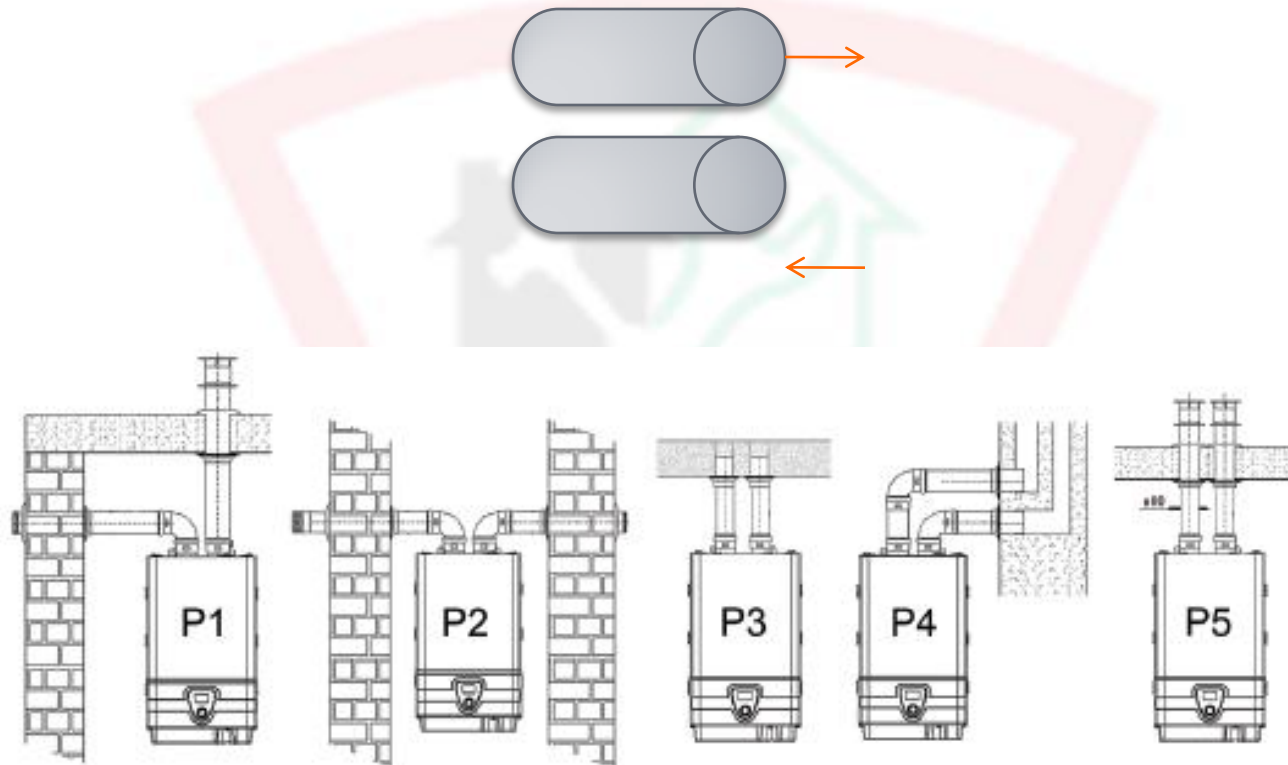

در این روش حتماً از کیت تبدیل دودکش که در ادامه توضیحات آن آمده است استفاده می شود

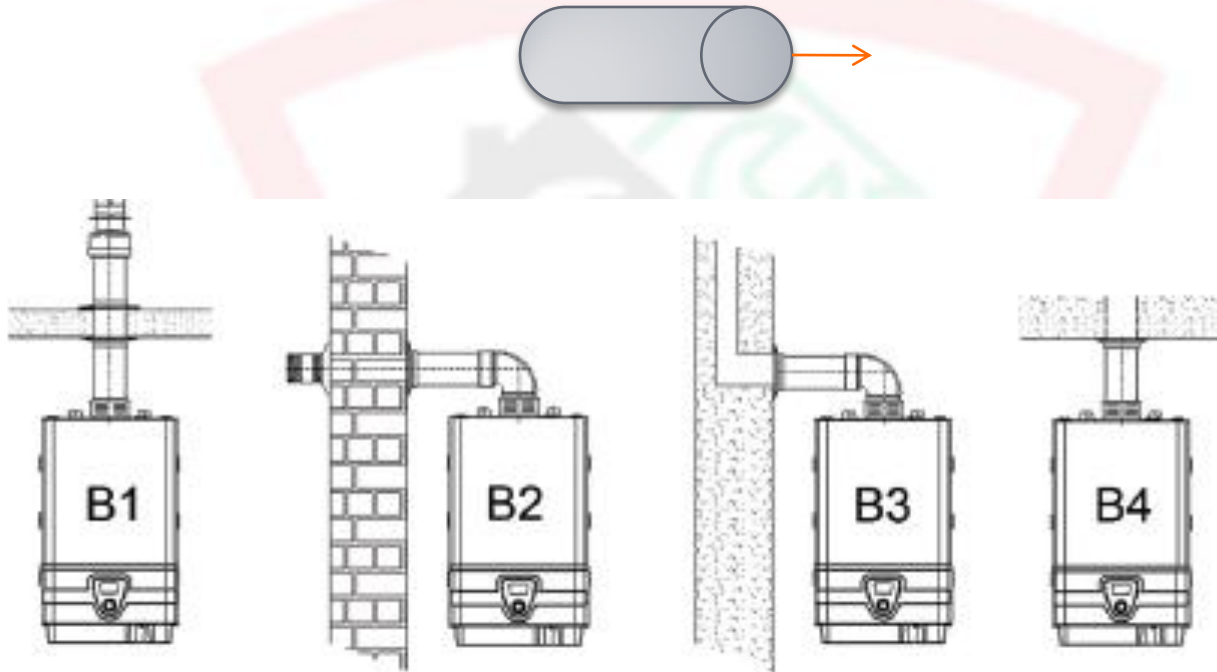

این روش جهت ساختمانهای غیر عایق و دارای مساحت زیاد و دارای هواکش در مکان نصب می باشد



دودکش



1- چسباندن هوا بند 1 به قسمت زیرین تبدیل 2 به گونه ای که جای پیچ ها باز بماند

2- پیچ کردن تبدیل خروجی دود 2 بر روی اگزوز دود

3- قرار دادن اورینگ 3 در داخل تبدیل 2 و فیت کردن لوله 8 استاندارد در تبدیل



هواکش

1- چسباندن هوا بند 1 به قسمت زیرین تبدیل 2 به گونه ای که جای پیچ ها باز بماند

2- پیچ کردن تبدیل خروجی دود 2 بر روی هواکش

3- قرار دادن اورینگ 3 در داخل تبدیل 2 و فیت کردن لوله 8 استاندارد در تبدیل

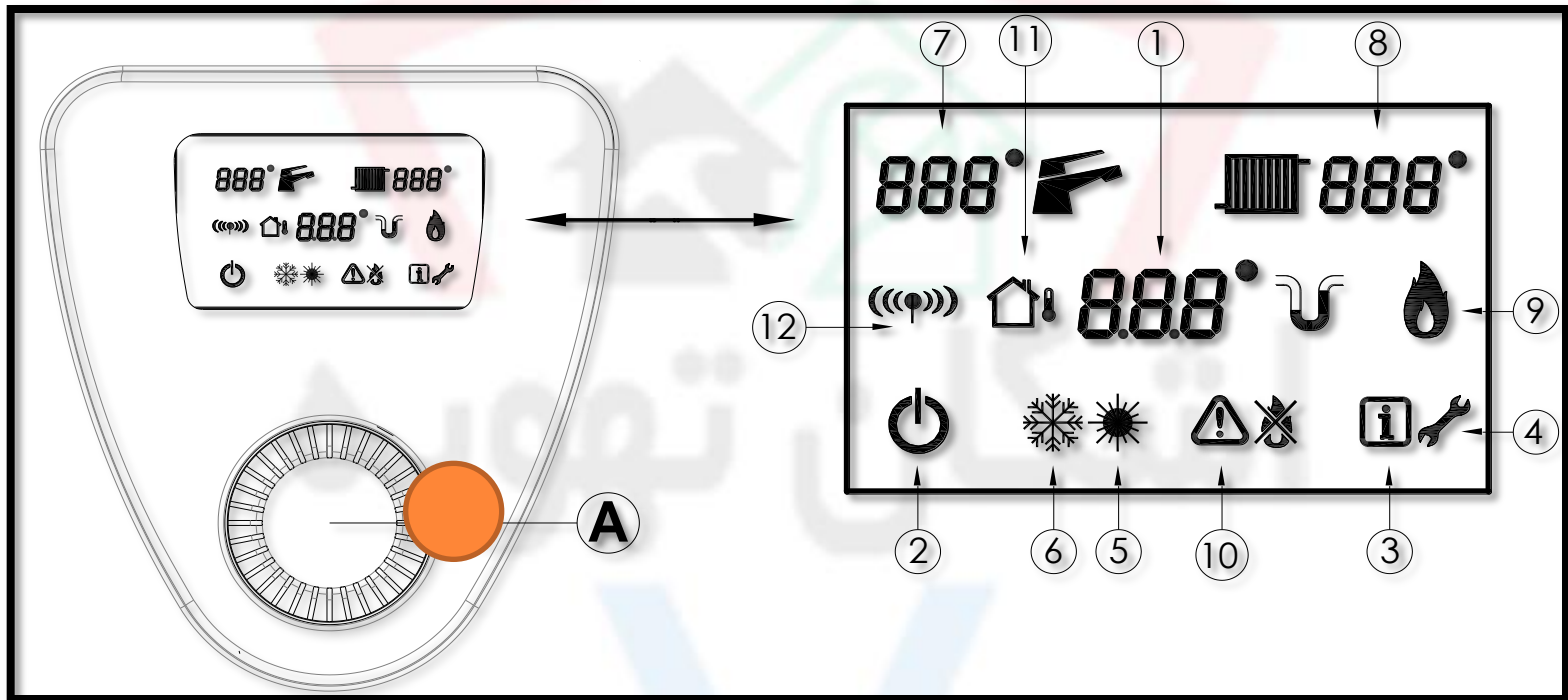

بوسیله ولوم نارنجی میتوان به تنظیمات دستگاه پرداخت



دمای آب مصرفی

دمای آب گرمایش

خطا ها و فشار آب

روشن و خاموش

تنظیمات دستگاه

حالت زمستانه و تابستانه



راه حل	مشکل
بررسی مسیر گاز و تخلیه هوای مسیر	روشن نشدن مشعل
بررسی سیستم جرقه زن	
بررسی شیر کنترل گاز	
تنظیم شعله	



مشکل	راه حل
سوئیچ فشار هوا	چک کردن دودکش
	چک کردن سوئیچ فشار هوا
	چک کردن فن
	چک کردن ونتوری و لوله ونتوری
	چک کردن سیم کشی



راه حل	مشکل
چک کردن سیم کشی	سنسور دمای سیستم گرمایش
تعویض سنسور	



راه حل	مشکل
چک کردن سیم کشی	سنسور دمای آب مصرفی
تعویض سنسور	



راه حل	مشکل
چک کردن سوکتهای مدولاسیون	مدولاتور شیرگاز
چک کردن سیم کشی ها	
تعویض شیرگاز	



مشکل	راه حل
کمبود فشار آب	پرکردن سیستم از آب و چک کردن فشار آب
	چک کردن سوئیچ فشار آب
	چک کردن شیر پرکن
	چک کردن سیم کشی



راه حل	مشکل
بررسی و تست دورپمپ	افزایش دمای سیستم گرمایش

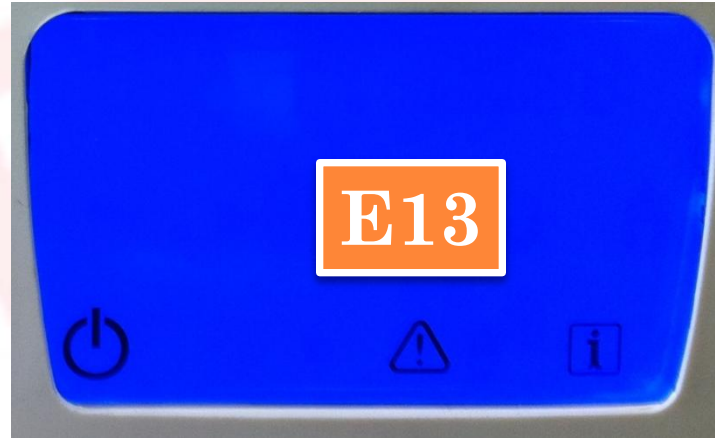

راه حل	مشکل
چک کردن تنظیمات برد	برد الکترونیکی
چک کردن سیم کشی ها	
تعویض برد	



راه حل	مشکل
چک کردن دودکش	سوییچ فشار هوا
چک کردن سوییچ فشار هوا	
چک کردن فن	
چک کردن ونتوری و لوله ونتوری	
چک کردن سیم کشی	



راه حل	مشکل
چک کردن پمپ	پمپ سیرکولاسیون
چک کردن سیم کشی ها	

محل نصب :

نصب این دستگاه در محل هایی مانند پارکینگ خودرو یا محل انبارش مواد آتش ز ا ممنوع است.

دستگاه باید حتما بر روی دیوار و در محل مناسب نسبت به دودکش نصب شود و رعایت حداقل فاصله 20 سانتیمتر از طرفین تا کابینت و 150 سانتیمتر از روی زمین الزامی است.

نصب فیلتر گاز ،

رسوب گیر آب ،

آشکارساز و محافظ برق

جهت افزایش طول عمر دستگاه و رعایت ایمنی می باشد.

در صورت درخواست نصب، ارائه هرگونه خدمات

و درخواست قطعه فقط با سازمان خدمات پس از فروش تماس حاصل فرمائید.

۰۳۱۱ - ۵۷۲۳۰۰۸

۰۳۱۱ - ۶۶۳۹۰۰۶

شرایط نصب دستگاه و استفاده از گارانتی:

پس از اعلام مصرف کننده به مرکز تماس و ایجاد پرونده، اطلاعات در اختیار تکنیسین مجاز شرکت قرار داده میشود.

پس از مراجعه تکنیسین به محل نصب، شماره سریال دستگاه به واحد خدمات اعلام گردیده و شماره دستور کاری بصورت پیامک برای ایشان ارسال می گردد که ملزم به درج این شماره بر روی فاکتور نصب می باشد.

جهت هرگونه خدمات دهی و درخواست قطعه با سازمان خدمات پس از فروش **هماهنگ** گردد.

اشکان تهویه

مرجع جزوات ، مقالات و نرم افزارهای صنعت ساختمان
تاسیسات و سیستم های تهویه مطبوع

وبسایت :

<http://package118.ir>

وبلاگ آموزش رایگان:

<http://servickar.ir>

کانال تلگرام:

<https://t.me/servicpackage118>