



۰۲۱-۶۶۱۹۳۸۶۳

۰۲۱-۶۶۱۹۳۸۶۷

تهران - بازار آهن شادآباد - مجتمع پارسین  
بلوک دی - پلاک ۱۳۱

hatamloo.com

# پلیران



## لیست قیمت پوش فیت پروتکت

۴۰۰/۰۲/۲۵

ساینت و خوداطفاء

B1 Flame Retardant

19 dB(A)



## POLIRAN

Protect

## سیستم فاضلابی پوش فیت پروتکت پلی ران



- ایمنی در برابر حریق؛ مقاوم در برابر شعله‌ور شدن براساس طبقه‌بندی B1 استاندارد DIN 4102



- کاهش چشمگیر میزان انتقال صدا تا سطح ۱۹ دسی بل به گواهی موسسه فرانهورفر آلمان



- مقاومت بالا در برابر طیف گسترده‌ای از مواد شیمیایی بر اساس استاندارد ISO 10358

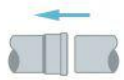

- اتصال ساده تنها با یک فشار و بدون نیاز به چسب یا جوش



- سبکی وزن و سهولت در حمل و نقل و اجرا در مقایسه با سیستم‌های آلیاژی



- آب‌بندی پایدار و مطمئن حتی در زمین لرزه‌های غیرمخرب به دلیل انعطاف‌پذیری بالای سیستم



- قابلیت انطباق با تمام سیستم‌های فاضلابی استاندارد پلیمری و آلیاژی



- توانایی تحمل جریان فاضلابی با دمای 85°C در بلند مدت و 95°C در کوتاه مدت



- امکان تصحیح و تغییر سیستم با کمترین هزینه در صورت بروز اشتباه یا تغییر نقشه

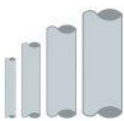

- دامنه کامل تولید لوله و اتصالات از سایز ۴۰ تا ۲۰۰ میلی‌متر



TECHNISCHE UNIVERSITÄT DARMSTADT



## عملکرد سیستم پروتکت در برابر حریق

امروزه مبارزه با حریق از مهم‌ترین ملاحظات در طراحی و ساخت هر نوع محصولی است که با جان انسان‌ها ارتباط دارد، در این میان ساختمان‌ها که محل زندگی و کار روزانه انسان هستند، از اهمیت ویژه‌ای برخوردار می‌باشند. برای مبارزه با حریق در یک ساختمان علاوه بر سیستم‌های اطفاء و اعلام حریق، نیاز به روش‌هایی است که گسترش آتش را تا حد امکان به تاخیر بیندازد و زمان کافی برای فرار ساکنین را مهیا کند.

وجود آتش نیازمند حضور سه عامل سوخت، حرارت و اکسیژن است. Flame Retardant ها یا مواد تاخیرانداز شعله موادی هستند که در زمان ساخت و یا بعد از ساخت محصولات به آن‌ها اضافه می‌شوند و با ایجاد واکنش‌های شیمیایی یک یا چند مورد از این عوامل را تحت تاثیر قرار می‌دهند. یک محصول خوداطفاء پس از حذف منبع شعله خودبخود خاموش می‌شود و باعث جلوگیری از گسترش حریق می‌گردد.

سیستم پوش فیت پروتکت پلی‌ران ساخته شده از پلی‌پروپیلن با خاصیت Flame Retardant می‌باشد و در مقابل شعله‌ور شدن به دلایلی مانند تماس مقطعی با شعله، گازهای داغ و جرقه‌های مکانیکی یا الکتریکی مقاوم هستند و باعث گسترش حریق در ساختمان نمی‌شوند. لوله‌ها و اتصالات این سیستم بر اساس استاندارد DIN 4102 در طبقه‌بندی B1 قرار می‌گیرند.



## عملکرد سیستم پروتکت در کاهش میزان انتقال صدا

زندگی مدرن امروزی در شهرهای پرجمعیت، خیابان‌های شلوغ و مجتمع‌های ساختمانی با وجود مزایای بسیار، مشکلاتی را نیز ایجاد کرده است. آلودگی صوتی، به خصوص در ساختمان‌ها که محل استراحت، آرامش و یا تمرکز بر روی کار می‌باشد، یکی از مهمترین این مشکلات و شبکه فاضلاب بهداشتی ساختمان یکی از عوامل اصلی آن است. حرکت سیال سبب ایجاد ارتعاش در لوله‌ها می‌گردد و صدای ناشی از آن از دو طریق به اتاق می‌رسد:

صدای هوابرد که از دیواره لوله و از طریق هوا منتقل می‌شود و صدای سازه‌برد که از طریق بست‌ها به سازه ساختمان و از سازه به صورت هوابرد به فضای داخل ساختمان می‌رسد. برای کاهش موثر میزان انتشار صدای یک سیستم فاضلابی، لازم است مسیرهای رسیدن صدا به اتاق را تا حد امکان مسدود کرد.

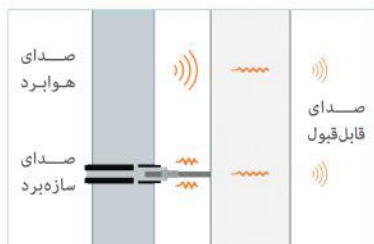

سیستم پروتکت پلی‌ران میزان انتقال صدا را به شکل چشمگیری کاهش می‌دهد:

- کاهش ارتعاشات در نقاط تغییر امتداد جریان با استفاده از زانو بست خور  $45^\circ$
- کاهش انتقال صدای هوابرد با بهره‌گیری از فرمولاسیون ویژه
- کاهش حداکثری انتقال صدای سازه‌برد با استفاده از بست‌های ویژه جاذب ارتعاش



عملکرد صوتی سیستم فاضلابی پروتکت، شامل لوله، اتصالات و بست پایدار، توسط موسسه معتبر فرانیهوفر آلمان مورد آزمایش قرار گرفته است و نتایج آن نشان‌دهنده کاهش چشمگیر میزان انتقال صدا تا سطح ۱۹ دسی‌بل می‌باشد.

لیست قیمت پوش فیت پروتکت

Telegram: @polliran\_official آخرین لیست قیمت در







قیمت (ریال)	تعداد در کارتن	کد کالا	قطر (میلی متر)	زانو کوتاه ۸۷°
۲۹۰,۳۰۰	۱۲۰	۷۳۲-۰۴۰-۸۷	۴۰	
۳۵۹,۴۵۰	۶۶	۷۳۲-۰۵۰-۸۷	۵۰	
۵۸۷,۸۴۰	۳۵	۷۳۲-۰۷۵-۸۷	۷۵	
۱,۴۳۸,۳۴۰	۱۴	۷۳۲-۱۱۰-۸۷	۱۱۰	
۱,۹۷۴,۶۲۰	۹	۷۳۲-۱۲۵-۸۷	۱۲۵	



قیمت (ریال)	تعداد در کارتن	کد کالا	قطر (میلی متر)	زانو بلند ۸۷°
۴۳۹,۳۳۰	۶۰	۸۳۲-۰۵۰-۸۷	۵۰	
۸۲۲,۰۱۰	۲۰	۸۳۲-۰۷۵-۸۷	۷۵	
۱,۹۰۴,۴۰۰	۱۱	۸۳۲-۱۱۰-۸۷	۱۱۰	
۲,۷۶۰,۸۹۰	۶	۸۳۲-۱۲۵-۸۷	۱۲۵	



**Competitive Advantages :**

طراحی ویژه این اتصال قابلیت نصب بست بر روی دنباله زانو را فراهم کرده و موجب تسهیل کار اجرا، نصب بست و آب بندی پایدار می گردد.

**مشکل :**

پیش از ابداع این اتصال مجریان ناچار به نصب بست بر روی سوکت بودند که این موضوع سبب تحت فشار قرار گرفتن محل نشیمن حلقه و از بین رفتن آب بندی سیستم در دراز مدت می گردید.

**راه حل پلی ران:**

استفاده از زانوی دنباله بلند ۸۷ درجه قابلیت نصب بست روی اتصال را فراهم کرده و بدون اینکه نشیمنگاه حلقه را تحت فشار قرار دهد، با فراهم کردن شرایط اصولی اجراء آب بندی پایدار را تضمین خواهد کرد.

سال طراحی و ساخت : ۱۳۸۴

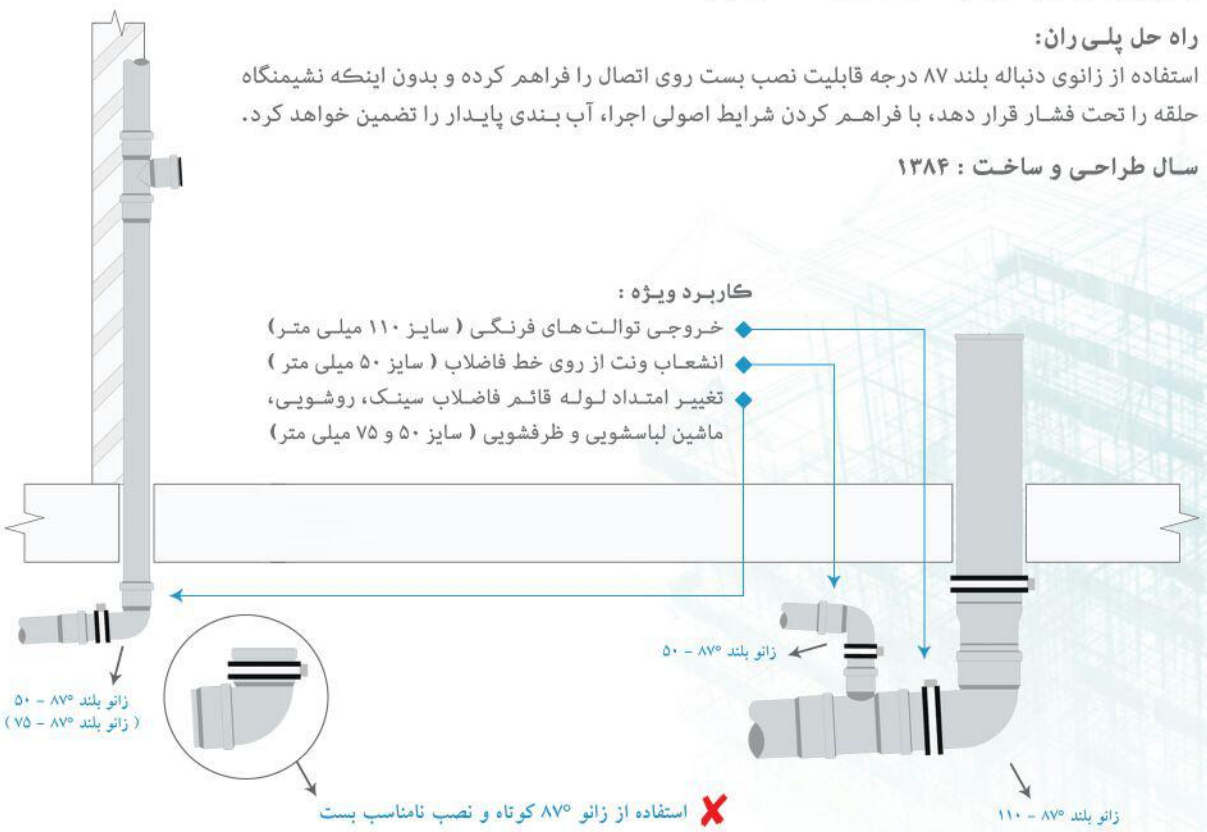

زانو ۱۵°	قطر (میلی متر)	کد کالا	تعداد در کارتن	قیمت (ریال)
	۱۱۰	۷۳۲-۱۱۰-۱۵	۲۰	۱,۰۰۱,۸۶۰



زانو ۳۰°	قطر (میلی متر)	کد کالا	تعداد در کارتن	قیمت (ریال)
	۵۰	۷۳۲-۰۵۰-۳۰	۸۰	۳۱۱,۵۷۰
	۷۵	۷۳۲-۰۷۵-۳۰	۳۶	۵۳۴,۵۴۰
	۱۱۰	۷۳۲-۱۱۰-۳۰	۲۰	۱,۰۷۶,۴۰۰



زانو ۶۷°	قطر (میلی متر)	کد کالا	تعداد در کارتن	قیمت (ریال)
	۵۰	۷۳۲-۰۵۰-۶۷	۷۲	۳۶۴,۸۳۰
	۱۱۰	۷۳۲-۱۱۰-۶۷	۱۴	۱,۳۱۰,۵۹۰



### Competitive Advantages :

طراحی ویژه این اتصالات با زوایای متنوع سبب تسهیل اجرا در فضاهای محدود شده و امکان هماهنگ کردن مسیرها با چینش خاص هر فضا را فراهم می کند.

#### مشکل :

پیش از طراحی و ساخت این اتصالات، در مسیرهای خاص و نیازمند زوایای نامعمول، مجریان ناچار به تغییر جانمایی وسایل بهداشتی نسبت به نقشه معماری می شدند و یا مجبور بودند با ترکیب چند زانوی ۴۵ یا ۸۷ درجه کار لوله کشی فاضلاب را به انجام برسانند که این موضوع علاوه بر افزایش هزینه های پروژه، با ایجاد تغییر مسیرهای نامعمول باعث تحت فشار قرار گرفتن اتصالات و به خطر انداختن آب بندی سیستم می گردید.

#### راه حل پلی ران :

استفاده از زانو با زوایای ۱۵، ۳۰ و ۶۷ درجه با افزایش انعطاف پذیری در اجرا، سبب کاهش تعداد اتصالات مورد نیاز می گردد و فضای کمتری را در مقایسه با استفاده از زوایای معمول اشغال خواهد کرد. همچنین با حذف تغییر مسیرهای نامعمول در مسیر جریان و تنش های ناشی از آن، آب بندی پایدار سیستم تضمین خواهد شد.

سال طراحی و ساخت : ۱۳۸۵

#### کاربرد ویژه :

- ۱- تغییر امتداد مسیر لوله ها
- ۲- تغییر محور لوله های قائم





قیمت (ریال)	تعداد در کارتن	کد کالا	قطر (میلی متر)	زانو ۴۵°
۲۶۸,۹۸۰	۱۲۵	۷۳۲-۰۴۰-۴۵	۴۰	
۳۳۸,۱۷۰	۱۱۰	۷۳۲-۰۵۰-۴۵	۵۰	
۵۲۳,۹۶۰	۳۶	۷۳۲-۰۷۵-۴۵	۷۵	
۱,۱۵۰,۹۲۰	۱۶	۷۳۲-۱۱۰-۴۵	۱۱۰	
۱,۵۵۵,۱۸۰	۱۱	۷۳۲-۱۲۵-۴۵	۱۲۵	
۳,۱۸۸,۹۸۰	۵	۷۳۲-۱۶۰-۴۵	۱۶۰	
۶,۹۸۱,۳۵۰	۱	۷۳۱-۲۰۰-۴۵	۲۰۰ (دست ساز)	



قیمت (ریال)	تعداد در کارتن	کد کالا	قطر (میلی متر)	زانو بست خور ۴۵°
۲,۰۵۵,۰۱۰	۱۲	۸۳۲-۱۱۰-۴۵	۱۱۰	



### Competitive Advantages :

طراحی ویژه این اتصال با فراهم کردن امکان نصب بست در پشت سوکت و مهار صحیح سیستم و همچنین ایجاد فاصله مناسب در تغییر جهت جریان، بهترین انتخاب در تغییر امتداد لوله قائم به افقی و بالعکس می باشد.

### مشکل :

پیش از ابداع این زانوی ویژه، در اتصال شاخه های افقی به لوله قائم و یا در تغییر امتداد لوله های قائم به لوله افقی، مجریان ناچار به نصب بست بر روی سوکت زانو ۴۵ درجه معمولی بودند که این موضوع سبب تحت فشار قرار گرفتن محل نشیمن حلقه و از بین رفتن آب بندی سیستم در دراز مدت می گردید.

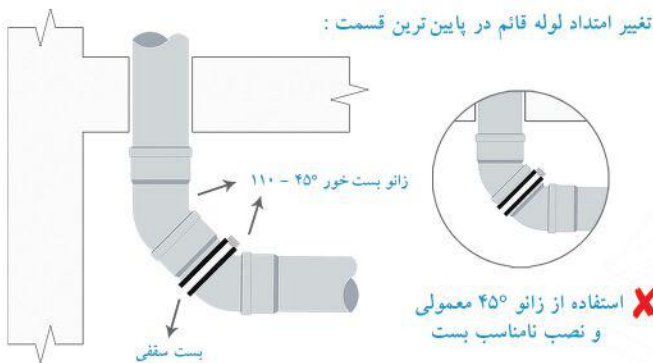

### راه حل پلی ران :

طراحی و ساخت زانو بست خور پلی ران با در نظر گرفتن فاصله مناسب در پشت سوکت، امکان نصب اصولی بست را فراهم کرده است. علاوه بر آن استفاده از این اتصال، با ایجاد یک فاصله مناسب بین دو تغییر مسیر ۴۵ درجه در مسیر جریان، انتقالی آرام را در پی دارد و از افزایش ناگهانی فشار و ایجاد صدای ناخواسته جلوگیری می کند.

سال طراحی و ساخت : ۱۳۹۲

### کاربرد ویژه :

- ۱ - اتصال شاخه افقی به لوله قائم فاضلاب
- ۲ - تغییر امتداد لوله قائم فاضلاب به افقی
- ۳ - خروجی توالت فرنگی

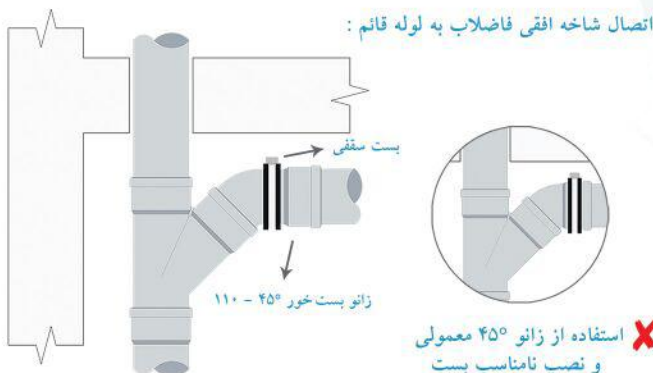



قیمت (ریال)	تعداد در کارتن	کد کالا	قطر (میلی متر)	سه راه ۸۷°
۵۷۵,۱۰۰	۴۰	۷۱۴-۰۵۰-۸۷	۵۰	
۹۵۱,۸۶۰	۲۴	۷۱۴-۰۷۵-۸۷	۷۵	
۱,۹۳۴,۴۱۰	۸	۷۱۴-۱۱۰-۸۷	۱۱۰	

قیمت (ریال)	تعداد در کارتن	کد کالا	قطر (میلی متر)	سه راه ۴۵°
۵۱۶,۵۳۰	۷۲	۷۱۴-۰۴۰-۴۵	۴۰	
۶۲۸,۳۶۰	۵۰	۷۱۴-۰۵۰-۴۵	۵۰	
۱,۰۸۴,۹۴۰	۱۶	۷۱۴-۰۷۵-۴۵	۷۵	
۲,۳۳۸,۹۰۰	۷	۷۱۴-۱۱۰-۴۵	۱۱۰	
۳,۴۰۶,۹۴۰	۴	۷۱۴-۱۲۵-۴۵	۱۲۵	
۶,۴۸۳,۲۷۰	۲	۷۱۴-۱۶۰-۴۵	۱۶۰	
۳۱,۳۵۰,۰۰۰	۱	۷۱۴-۲۰۰-۴۵	۲۰۰	

قیمت (ریال)	تعداد در کارتن	کد کالا	قطر (میلی متر)	سه راه تبدیل ۸۷°
۷۸۷,۴۳۰	۳۰	۰۷۵-۰۵۰-۸۷	۷۵/۵۰	
۱,۳۳۴,۵۹۰	۱۵	۱۱۰-۰۵۰-۸۷	۱۱۰/۵۰	

قیمت (ریال)	تعداد در کارتن	کد کالا	قطر (میلی متر)	سه راه تبدیل ۴۵°
۸۵۶,۶۵۰	۲۸	۰۷۵-۰۵۰-۴۵	۷۵/۵۰	
۱,۴۵۱,۶۵۰	۱۴	۱۱۰-۰۵۰-۴۵	۱۱۰/۵۰	
۱,۷۴۹,۲۵۰	۱۰	۷۱۰-۰۷۵-۴۵	۱۱۰/۷۵	
۲,۹۴۶,۳۴۰	۴	۷۲۵-۱۱۰-۴۵	۱۲۵/۱۱۰	
۴,۶۶۹,۸۲۰	۳	۷۶۰-۱۱۰-۴۵	۱۶۰/۱۱۰	
۲۰,۲۳۵,۰۰۰	۱	۲۰۰-۱۶۰-۴۵	۲۰۰/۱۶۰	

لیست قیمت پوشفیت پروتکت

Telegram: @polliran-official آخرین لیست قیمت در





## سه راه بازدید ۹۰°

قیمت (ریال)	تعداد در کارتن	کد کالا	قطر (میلی متر)
۱,۰۸۰,۱۰۰	۲۸	۷۱۵-۰۷۵-۹۰	۷۵
۱,۹۷۱,۹۶۰	۱۰	۷۱۵-۱۱۰-۹۰	۱۱۰
۳,۱۱۲,۹۳۰	۶	۷۱۵-۱۲۵-۹۰	۱۲۵
۱۰,۳۷۵,۹۵۰	۱	۷۱۵-۲۰۰-۹۰	۲۰۰



برای اطمینان از نبود هرگونه نشتی و اشکال در عملکرد سیستم فاضلاب لازم است تمامی قسمت های این سیستم به وسیله فشار آب و با کمک سه راه بازدید آزمایش گردد. براساس مبحث شانزدهم مقررات ملی ساختمان انجام تست در هر بخش از سیستم فاضلاب باید با حداقل فشار سه متر ستون آب انجام پذیرد، با این حال در سیستم های پوش فیت پلی ران به دلیل کیفیت بالای اتصالات و حلقه های آب بند، می توان تست را با حداکثر ۷ متر فشار ستون آب نیز انجام داد. قالب تمامی اتصالات پوش فیت پلی ران توسط شرکت اتریشی IFW، از معتبرترین قالب سازان جهان، با دقتی در اندازه ۰.۰۱ میلی متر طراحی و ساخته شده است که این موضوع ضامن عملکرد مطمئن و پایدار سیستم پوش فیت پروتکت پلی ران می باشد.

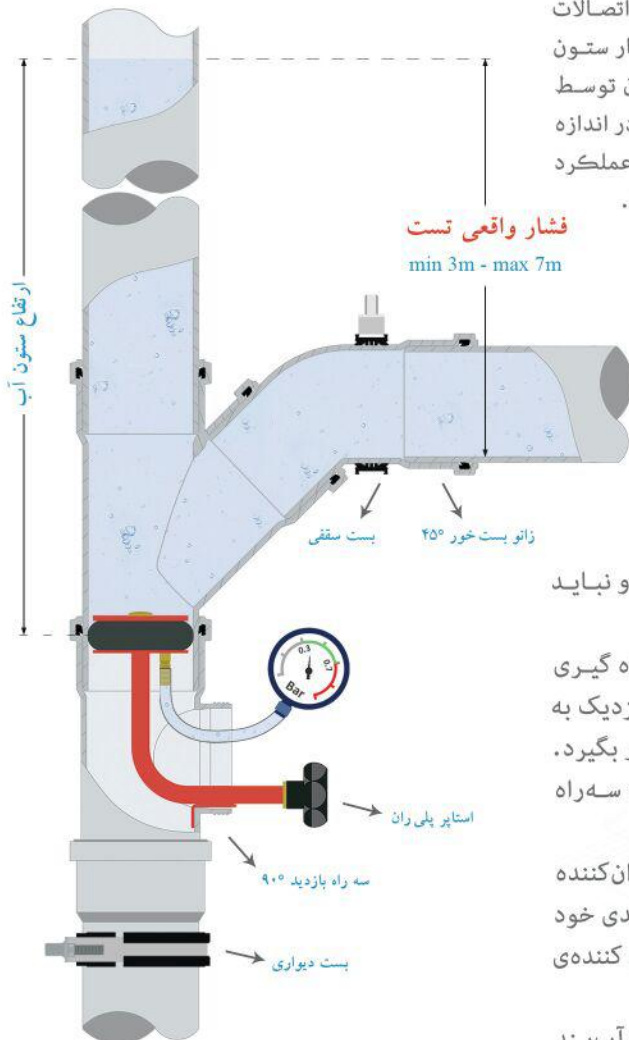

دریافت راهنمای تست سیستم فاضلاب و فرم انجام تست :

[poliran.org](http://poliran.org)

[t.me/poliran\\_official](https://t.me/poliran_official)

### توجه :

- تست سیستم فاضلاب باید با روش آب بند انجام گردد و نباید از روش تست آب رو استفاده کرد.
- فشار تست باید با ارتفاع ستون آب از شاخه افقی اندازه گیری شود، این موضوع به ویژه در جایی که سه راه بازدید نزدیک به کف طبقه پایینی نصب شده است باید مورد توجه قرار بگیرد.
- توصیه می شود برای دستیابی به فشار مناسب تست، سه راه بازدید دقیقاً زیر انشعاب افقی طبقات نصب گردد.
- در سیستم پوش فیت تنها برای تسهیل کار اجرا از مواد روان کننده استفاده می گردد. یک سیستم استاندارد برای حفظ آب بندی خود در شرایط تست، نیازی به استفاده از هیچگونه ماده یا روان کننده ای ندارد.
- سیستمی که با اتکا به استفاده از مواد روان کننده ویژه آب بند می شود، پس از مدتی و با از بین رفتن اثر این مواد آب بندی خود را از دست خواهد داد.
- فرم مناسب پروفیل رزوه و تلورانس آن در قسمت دریچه نقش به سزایی در آب بندی و گازبندی در بلند مدت دارد.





دریچه بازدید	قطر (میلی متر)	کد کالا	تعداد در کارتن	قیمت (ریال)
	۵۰ (دریچه ۶۳)	۷۱۶-۰۵۰-۰۰۰	۶۰	۲۸۴,۵۶۰
	۷۵ (دریچه ۶۳)	۷۱۶-۰۷۵-۰۰۰	۴۰	۳۵۶,۹۸۰
	۱۱۰	۷۱۶-۱۱۰-۰۰۰	۲۰	۶۸۸,۸۱۰
	۱۲۵ (دریچه ۱۱۰)	۷۱۶-۱۲۵-۰۰۰	۱۴	۱,۰۵۲,۳۹۰
	۱۶۰ (دریچه ۱۱۰)	۷۱۶-۱۶۰-۰۰۰	۹	۱,۳۲۲,۵۶۰
<b>New Product</b>	۲۰۰ (دریچه ۱۱۰)	۷۱۶-۲۰۰-۰۰۰	۵	۱,۳۵۷,۳۹۰



تبدیل	قطر (میلی متر)	کد کالا	تعداد در کارتن	قیمت (ریال)
	۵۰ / ۴۰	۷۱۳-۰۵۰-۴۰	۱۲۷	۲۸۵,۰۰۰
	۷۵ / ۵۰	۷۱۳-۰۷۵-۵۰	۱۰۸	۴۲۸,۶۴۰
	۱۱۰ / ۵۰	۷۱۳-۱۱۰-۵۰	۴۰	۶۹۴,۸۵۰
	۱۱۰ / ۷۵	۷۱۳-۱۱۰-۷۵	۴۰	۷۴۲,۱۹۰
	۱۲۵ / ۱۱۰	۷۱۳-۱۲۵-۱۱	۲۰	۱,۰۷۶,۴۰۰
	۱۶۰ / ۱۲۵	۷۱۳-۱۶۰-۱۲	۱۲	۱,۸۸۵,۲۱۰
	۲۰۰ / ۱۶۰	۷۱۳-۲۰۰-۱۶	۱	۲,۳۲۳,۱۵۰



چهارراه ۶۷°	قطر (میلی متر)	کد کالا	تعداد در کارتن	قیمت (ریال)
	۱۱۰	۷۱۷-۱۱۰-۶۷	۶	۲,۸۹۸,۹۱۰



طراحی ویژه این اتصال با قابلیت اتصال دو شاخه فرعی در یک نقطه، سبب تسهیل اجرا در فضاهای محدود یا مسیرهای خاص می باشد.

**کاربرد ویژه :**

- ۱ - اتصال شاخه های افقی به رایزر در سرویس های دوقلو
- ۲ - اتصال دو شاخه ی فرعی به شاخه ی افقی اصلی در فضاهای دارای محدودیت

سال طراحی و ساخت : ۱۳۸۶

رابط پوش فیت	قطر (میلی متر)	کد کالا	تعداد در کارتن	قیمت (ریال)
	۴۰	۷۱۲-۰۴۰-۰۰۰	۱۲۶	۳۱۹,۹۳۰
	۵۰	۷۱۲-۰۵۰-۰۰۰	۹۵	۳۶۵,۵۳۰
	۷۵	۷۱۲-۰۷۵-۰۰۰	۳۰	۵۷۵,۹۱۰
	۱۱۰	۷۱۲-۱۱۰-۰۰۰	۱۲	۱,۲۱۲,۳۵۰
	۱۲۵	۷۱۲-۱۲۵-۰۰۰	۱۰	۱,۶۳۴,۴۵۰
	۱۶۰	۷۱۲-۱۶۰-۰۰۰	۵	۲,۳۷۷,۰۱۰

درپوش تست پوش فیت	قطر (میلی متر)	کد کالا	تعداد در کارتن	قیمت (ریال)
	۴۰	۷۸۱-۰۴۰-۰۰۰	۵۳۶	۷۸,۴۹۰
	۵۰	۷۸۱-۰۵۰-۰۰۰	۳۳۶	۷۹,۹۰۰
	۷۵	۷۸۱-۰۷۵-۰۰۰	۱۳۰	۱۷۱,۱۵۰
	۱۱۰	۷۸۱-۱۱۰-۰۰۰	۹۲	۲۹۶,۵۱۰
	۱۲۵	۷۸۱-۱۲۵-۰۰۰	۵۳	۳۵۵,۱۴۰
	۱۶۰	۷۸۱-۱۶۰-۰۰۰	۳۲	۶۰۵,۶۴۰
	۲۰۰	۷۸۱-۲۰۰-۰۰۰	۱۷	۱,۳۸۱,۶۵۰

علمک	قطر (میلی متر)	کد کالا	تعداد در کارتن	قیمت (ریال)
	۵۰ - ۷۵	۷۵۵-۰۵۰-۰۰۰	۵	۴۱۴,۰۳۰
	۱۱۰ - ۱۲۵	۷۵۵-۱۱۰-۰۰۰	۵	۱,۰۹۱,۴۸۰

لیست قیمت پوش فیت پروتکت

Telegram: @polliran-official آخرین لیست قیمت در





سیفون بازدید (فاضلاب شهری)	قطر (میلی متر)	کد کالا	تعداد در کارتن	قیمت (ریال)
	۱۱۰	۷۵۱-۱۱۰-۰۰۰	۲	۶,۵۴۵,۱۴۰
	۱۲۵	۷۵۱-۱۲۵-۰۰۰	۲	۹,۲۷۸,۱۸۰
	۱۶۰	۷۵۱-۱۶۰-۰۰۰	۲	۲۰,۲۰۱,۱۱۰



سیفون یک تکه	قطر (میلی متر)	کد کالا	تعداد در کارتن	قیمت (ریال)
علمک بلند	۵۰ - ۷۵	۷۵۳-۰۵۰-۰۰۰	۵	۶۱۶,۴۳۰
	۷۵ - ۷۵	۷۵۳-۰۷۵-۰۰۰	۵	۸۲۶,۲۴۰
	۱۱۰ - ۱۱۰	۷۵۳-۱۱۰-۰۰۰	۵	۱,۷۶۸,۴۴۰
	۱۱۰ - ۱۲۵	۷۵۳-۱۲۵-۱۱	۵	۲,۲۲۹,۵۲۰



L=65cm : علمک بلند  
L=23cm : علمک کوتاه

علمک کوتاه	۵۰ - ۷۵	۷۵۴-۰۵۰-۰۰۰	۵	۴۷۹,۴۰۰
	۷۵ - ۷۵	۷۵۴-۰۷۵-۰۰۰	۵	۶۵۲,۶۹۰
	۱۱۰ - ۱۲۵	۷۵۴-۱۲۵-۱۱	۵	۱,۸۵۵,۰۸۰

این نوع سیفون در صورت نیاز با طول علمک سفارشی نیز تولید می گردد.

سیفون سوکت دار	قطر (میلی متر)	کد کالا	تعداد در کارتن	قیمت (ریال)
	۵۰	۷۵۹-۰۵۰-۰۰۰	۲۰	۴۸۳,۱۴۰
	۷۵	۷۵۹-۰۷۵-۰۰۰	۲	۸۷۴,۶۰۰
	۱۱۰ - ۱۲۵	۷۵۹-۱۱۰-۰۰۰	۲	۲,۵۴۸,۱۷۰



سیفون از جنس پلی اتیلن همراه با موفه پلی ران

مشکل :

با گسترش روش های جدید نصب وسایل بهداشتی و استفاده از کف خواب های پلیمری، سیفون های علمک دار قدیمی دیگر جوابگوی نیاز پروژه ها نبودند چرا که نصب این تجهیزات نیازمند استفاده از سیفون هایی دارای سوکت در قسمت ورودی بود.

راه حل پلی ران :

برای حل این مشکل پلی ران با اتکا به سال ها تجربه در طراحی و تولید سیستم فاضلابی پلی اتیلن جوشی و با استفاده از موفه پلی اتیلن، سیفون های سوکت دار را طراحی و تولید کرده است. موفه در سیستم پلی اتیلن، مانند سوکت در سیستم پوشفیت، قطعه ای است که با کمک حلقه آب بندی خود، نصب ساده تر وسایل بهداشتی دارای خروجی استاندارد را ممکن کرده است.

کاربرد ویژه :

- ۱ - مناسب برای نصب کف خواب های پلیمری
- ۲ - نصب یونیت های دندان پزشکی و تجهیزات بیمارستانی

سال طراحی و ساخت : ۱۳۸۸





قطر (میلی متر)	کد کالا	تعداد در کارتن	قیمت (ریال)
۷۵	۷۵۰-۰۷۵-۰۰۰	۸	۵,۰۴۸,۱۷۰
۱۱۰ - ۱۲۵	۷۵۰-۱۱۰-۰۰۰	۳	۹,۲۳۷,۳۰۰



### Competitive Advantages :

سیفون با دریچه بازدید پلی‌ران امکان رفع گرفتگی‌های احتمالی، قبل یا بعد از بهره‌برداری را فراهم آورده و با طراحی منحصر به فرد و مبتکرانه خود، مشکلات شایع در نمونه‌های سنتی سیفون را مرتفع کرده است.

مشکل :

گرفتگی سیفون‌ها یکی از اصلی‌ترین مشکلاتی است که در زمان ساخت پروژه‌های ساختمانی به وجود می‌آید و معمولاً هم‌زمان با بهره‌برداری از ساختمان خود را نشان می‌دهد. شرایط محیط کارگاه، بی‌دقتی‌ها هنگام اجرای عملیات‌های ساختمانی و ریخته شدن مصالح و نخاله‌ها درون سیستم فاضلاب باعث ایجاد گرفتگی‌های شدیدی می‌شود که رفع آنها تا پیش از ابداع سیفون با دریچه بازدید پلی‌ران کاری بسیار مشکل و پرهزینه بوده است. پیش از این سازندگان مجبور بوده‌اند با استفاده از روش‌های نادرستی مانند سیخ‌زنی با میلگرد این مشکل را برطرف کنند که غالباً منجر به آسیب دیدن سیفون و نیاز به تعویض آن می‌شد که خود نیازمند تخریب و صرف زمان و هزینه بسیار بود.

علاوه بر آن به تجربه ثابت شده است که امکان ایجاد گرفتگی‌های غیرعادی در کاربری‌های خاصی مانند بیمارستان‌ها یا هتل‌ها بسیار زیاد است که در صورت استفاده از سیفون‌های قدیمی رفع این گرفتگی‌ها بدون تخریب و تعویض سیفون عملی نمی‌باشد.

راه حل پلی‌ران:

سیفون با دریچه بازدید، طراحی شده توسط واحد تحقیق و توسعه (R&D) پلی‌ران و ثبت شده در اداره کل مالکیت صنعتی ایران، با طراحی دو تکه و قابلیت باز شدن قسمت زیرین خود رفع شدیدترین گرفتگی‌ها را نیز ممکن کرده است و با توجه به طراحی خاص خود و جنس پلی‌پروپیلن استفاده شده در ساخت آن، حداقل صدای ممکن را نسبت به دیگر سیفون‌ها انتقال می‌دهد.

کاربرد ویژه :

هتل‌ها، بیمارستان‌ها، مجتمع‌های مسکونی و ...

از ۱۳۵۲

لیست قیمت  
پوش فیت  
پروتکت

Telegram: @polliran-official آخرین لیست قیمت در



قسمت بالایی

قسمت زیرین

ثبت اختراع در اداره کل مالکیت صنعتی به شماره ۶۹۳۳۸

سال طراحی و ساخت : ۱۳۹۲



تصویر برش

- ◆ آب‌بندی پایدار و قابل اطمینان
- ◆ امکان تطبیق با طول علمک مورد نیاز
- ◆ قابلیت دسترسی و رفع گرفتگی‌های احتمالی
- ◆ طراحی اختصاصی برای سیستم فاضلابی پوش فیت
- ◆ تنها سیفون دارای دریچه بازدید از جنس پلی‌پروپیلن
- ◆ دارای سطح مقطع یکسان در تمامی طول مسیر جریان
- ◆ دارای عمق آب هوا بند مناسب برابر مقررات ملی و بین‌المللی
- ◆ دارای شیب ۸۷ درجه در خروجی خود جهت تسهیل اجرا و شیب بندی
- ◆ تسهیل اجرا و شیب بندی به دلیل داشتن ابعاد مناسب در طول و ارتفاع
- ◆ امکان مهار مناسب و مطمئن به دلیل در نظر گرفتن محل بست در زیر سوکت
- ◆ مناسب برای نصب کف خواب‌های پلیمری به دلیل سوکت دار بودن ورودی سیفون



قیمت (ریال)	کد کالا	نام کالا	لوله و اتصالات سایز ۲۰۰ میلی‌متر
۶,۹۸۱,۳۵۰	۷۳۱-۲۰۰-۴۵	زانو ۴۵° (دست‌ساز)	
۳۱,۳۵۰,۰۰۰	۷۱۴-۲۰۰-۴۵	سه‌راه ۴۵°	
۲۰,۲۳۵,۰۰۰	۲۰۰-۱۶۰-۴۵	سه‌راه تبدیل ۴۵° (۱۶۰-۲۰۰)	
۱۰,۳۷۵,۹۵۰	۷۱۵-۲۰۰-۹۰	سه‌راه بازدید ۹۰°	
۲,۳۲۳,۱۵۰	۷۱۳-۲۰۰-۱۶	تبدیل (۱۶۰-۲۰۰)	
۱,۳۵۷,۳۹۰	۷۱۶-۲۰۰-۰۰۰	دریچه بازدید ۲۰۰ (دریچه ۱۱۰)	New Product
۱,۳۸۱,۶۵۰	۷۸۱-۲۰۰-۰۰۰	درپوش تست	
۳,۸۴۶,۶۵۰	۷۰۰-۲۰۰-۰۵	لوله یک‌سر سوکت (۰.۵ متری)	
۶,۸۴۴,۸۳۰	۷۰۰-۲۰۰-۱۰	لوله یک‌سر سوکت (۱ متری)	
۱۲,۹۷۷,۶۷۰	۷۰۰-۲۰۰-۲۰	لوله یک‌سر سوکت (۲ متری)	
۱۹,۰۱۶,۵۴۰	۷۰۰-۲۰۰-۳۰	لوله یک‌سر سوکت (۳ متری)	
۵,۳۳۵,۱۴۰	۷۰۲-۲۰۰-۰۵	لوله دو سر سوکت (۰.۵ متری)	
۸,۷۴۲,۱۵۰	۷۰۲-۲۰۰-۱۰	لوله دو سر سوکت (۱ متری)	
۱۷,۴۲۸,۸۱۰	۷۰۲-۲۰۰-۲۰	لوله دو سر سوکت (۲ متری)	
۲۶,۰۳۸,۱۳۰	۷۰۲-۲۰۰-۳۰	لوله دو سر سوکت (۳ متری)	



لیست قیمت پوش فیت پروتکت

Telegram: @polliran\_official آخرین لیست قیمت در

**Competitive Advantages :**

استفاده از لوله و اتصالات پوش فیت با سایز ۲۰۰ میلی‌متر در خطوط جمع آوری پروژه‌های بزرگ، سبب اجرای یکپارچه و همگن سیستم، پایداری و حفظ آب‌بندی سیستم در درازمدت و حذف مشکلات اجرا و انطباق با دیگر سیستم‌ها خواهد شد.

**مشکل :**

پیش از این و با عدم دسترسی به لوله و اتصالات پوش فیت با سایز ۲۰۰ میلی‌متر، در خطوط جمع‌آوری پروژه‌های بزرگ و دارای حجم بالای تخلیه فاضلاب، طراح و مجری پروژه ناچار به ایجاد تغییرات در نقشه‌ها و یا استفاده از دیگر سیستم‌ها در ترکیب با سیستم پوش فیت بودند. این موضوع با برهم زدن یکنواختی سیستم، سبب ایجاد مشکلاتی در اجرا و انطباق سیستم‌ها و به خطر انداختن آب‌بندی می‌گردید.

**راه حل پلی‌ران:**

پلی‌ران تنها تولیدکننده لوله سایز ۲۰۰ میلی‌متر پوش فیت در ایران می‌باشد.





قیمت (ریال)	تعداد در بسته	کد کالا	طول (سانتی‌متر)	قطر (میلی‌متر)	لوله یک سر سوکت
۱۷۷,۵۶۰	۱۸	۷۰۰-۰۴۰-۰۳	۳۰	۴۰	
۳۲۶,۳۲۰	۱۸	۷۰۰-۰۴۰-۰۵	۵۰		
۵۱۶,۵۳۰	۱۸	۷۰۰-۰۴۰-۱۰	۱۰۰		
۹۶۶,۹۱۰	۱۸	۷۰۰-۰۴۰-۲۰	۲۰۰		
۱,۳۸۰,۸۱۰	۱۸	۷۰۰-۰۴۰-۳۰	۳۰۰		

۲۹۲,۰۷۰	۱۰	۷۰۰-۰۵۰-۰۳	۳۰	۵۰	
۳۹۱,۶۶۰	۱۰	۷۰۰-۰۵۰-۰۵	۵۰		
۶۲۰,۸۶۰	۱۰	۷۰۰-۰۵۰-۱۰	۱۰۰		
۱,۱۹۳,۳۹۰	۱۰	۷۰۰-۰۵۰-۲۰	۲۰۰		
۱,۷۰۸,۴۸۰	۱۰	۷۰۰-۰۵۰-۳۰	۳۰۰		

۳۵۵,۴۸۰	۱۰	۷۰۰-۰۷۵-۰۳	۳۰	۷۵	
۶۰۶,۵۶۰	۱۰	۷۰۰-۰۷۵-۰۵	۵۰		
۱,۰۴۵,۶۱۰	۱۰	۷۰۰-۰۷۵-۱۰	۱۰۰		
۲,۰۴۶,۰۸۰	۱۰	۷۰۰-۰۷۵-۲۰	۲۰۰		
۲,۹۴۷,۹۳۰	۱۰	۷۰۰-۰۷۵-۳۰	۳۰۰		

۷۵۱,۶۸۰	۶	۷۰۰-۱۱۰-۰۳	۳۰	۱۱۰	
۱,۱۸۸,۹۳۰	۶	۷۰۰-۱۱۰-۰۵	۵۰		
۲,۱۴۵,۲۷۰	۶	۷۰۰-۱۱۰-۱۰	۱۰۰		
۴,۲۳۷,۰۳۰	۶	۷۰۰-۱۱۰-۲۰	۲۰۰		
۶,۲۵۳,۱۴۰	۶	۷۰۰-۱۱۰-۳۰	۳۰۰		





لیست قیمت پوشفیت پروتکت





قیمت (ریال)	تعداد در بسته	کد کالا	طول (سانتی‌متر)	قطر (میلی‌متر)	لوله یک سر سوکت
۹۱۳,۸۶۰	۴	۷۰۰-۱۲۵-۰۳	۳۰	۱۲۵	
۱,۵۷۱,۸۹۰	۴	۷۰۰-۱۲۵-۰۵	۵۰		
۲,۸۴۵,۸۴۰	۴	۷۰۰-۱۲۵-۱۰	۱۰۰		
۵,۵۰۵,۷۳۰	۴	۷۰۰-۱۲۵-۲۰	۲۰۰		
۸,۱۷۰,۰۹۰	۴	۷۰۰-۱۲۵-۳۰	۳۰۰		

۱,۵۸۱,۸۳۰	۲	۷۰۰-۱۶۰-۰۳	۳۰	۱۶۰	
۲,۴۰۵,۴۴۰	۲	۷۰۰-۱۶۰-۰۵	۵۰		
۴,۸۰۹,۷۶۰	۲	۷۰۰-۱۶۰-۱۰	۱۰۰		
۹,۶۱۸,۹۴۰	۲	۷۰۰-۱۶۰-۲۰	۲۰۰		
۱۴,۴۲۸,۶۲۰	۲	۷۰۰-۱۶۰-۳۰	۳۰۰		

۳,۸۴۶,۶۵۰	۲	۷۰۰-۲۰۰-۰۵	۵۰	۲۰۰	
۶,۸۴۴,۸۳۰	۲	۷۰۰-۲۰۰-۱۰	۱۰۰		
۱۲,۹۷۷,۶۷۰	۲	۷۰۰-۲۰۰-۲۰	۲۰۰		
۱۹,۰۱۶,۵۴۰	۲	۷۰۰-۲۰۰-۳۰	۳۰۰		

- ◆ امکان تولید لوله‌ها در شاخه‌های ۵ متری به صورت سفارشی وجود دارد.
- ◆ پلی‌ران تنها تولیدکننده لوله پوش فیت با سایز ۲۰۰ میلی‌متر در ایران

# POLLIRAN

از ۱۳۵۲

لیست قیمت پوش فیت پروتکت

آخرین لیست قیمت در Telegram: @polliran\_official



قیمت (ریال)	تعداد در بسته	کد کالا	طول (سانتی‌متر)	قطر (میلی‌متر)	لوله دو سر سوکت
۳۵۴,۴۲۰	۱۸	۷۰۲-۰۴۰-۰۵	۵۰	۴۰	
۶۶۲,۴۷۰	۱۸	۷۰۲-۰۴۰-۱۰	۱۰۰		
۱,۰۵۴,۱۲۰	۱۸	۷۰۲-۰۴۰-۲۰	۲۰۰		
۱,۵۱۱,۶۵۰	۱۸	۷۰۲-۰۴۰-۳۰	۳۰۰		

۵۶۶,۶۸۰	۱۰	۷۰۲-۰۵۰-۰۵	۵۰	۵۰	
۷۸۴,۷۱۰	۱۰	۷۰۲-۰۵۰-۱۰	۱۰۰		
۱,۲۸۸,۳۰۰	۱۰	۷۰۲-۰۵۰-۲۰	۲۰۰		
۱,۸۵۹,۶۱۰	۱۰	۷۰۲-۰۵۰-۳۰	۳۰۰		

۶۷۷,۵۰۰	۱۰	۷۰۲-۰۷۵-۰۵	۵۰	۷۵	
۱,۲۳۵,۶۲۰	۱۰	۷۰۲-۰۷۵-۱۰	۱۰۰		
۲,۱۳۰,۳۲۰	۱۰	۷۰۲-۰۷۵-۲۰	۲۰۰		
۳,۲۰۷,۲۶۰	۱۰	۷۰۲-۰۷۵-۳۰	۳۰۰		

۱,۵۰۲,۷۴۰	۶	۷۰۲-۱۱۰-۰۵	۵۰	۱۱۰	
۲,۳۷۸,۱۹۰	۶	۷۰۲-۱۱۰-۱۰	۱۰۰		
۴,۳۶۰,۸۳۰	۶	۷۰۲-۱۱۰-۲۰	۲۰۰		
۶,۶۶۱,۶۴۰	۶	۷۰۲-۱۱۰-۳۰	۳۰۰		



از ۱۳۵۲

لیست قیمت پوش فیت پروتکت

Telegram: @polliran-official آخرین لیست قیمت در

تولید لوله‌های دو سر سوکت با ابتکاری از پلی‌ران و برای اولین بار در دنیا، با فراهم کردن دو لوله در یک شاخه، میزان هدررفت لوله در پروژه‌ها را به حداقل ممکن کاهش داد.

#### مشکل :

پیش از تولید لوله‌های دو سر سوکت و زمانی که تنها لوله‌های یک سر سوکت در دسترس بودند، زمانی که طولی کمتر از طول شاخه‌های استاندارد مورد نیاز بود، پس از برش لوله قسمت اضافی آن عملاً بدون استفاده باقی می‌ماند.

#### راه حل پلی‌ران:

با ابداع لوله‌های دو سر سوکت، در هر یک شاخه از لوله عملاً دو لوله در اختیار مجری قرار گرفت که پس از بریدن طول مورد نیاز از آن، قسمت باقی مانده به دلیل داشتن سوکت قابل استفاده بود. این ابتکار میزان هدررفت و دور ریز لوله‌ها را به صورت چشمگیری کاهش داد، تا حدی که امروزه برخی شرکت‌های مطرح اروپایی نیز با الگوبرداری از پلی‌ران لوله‌های خود را به صورت دو سر سوکت نیز تولید می‌کنند.

سال طراحی و ساخت : ۱۳۸۵



قیمت (ریال)	تعداد در بسته	کد کالا	طول (سانتی‌متر)	قطر (میلی‌متر)	لوله دو سر سوکت
۱,۷۲۴,۲۵۰	۴	۷۰۲-۱۲۵-۰۵	۵۰	۱۲۵	
۳,۱۹۵,۷۳۰	۴	۷۰۲-۱۲۵-۱۰	۱۰۰		
۵,۸۰۱,۰۹۰	۴	۷۰۲-۱۲۵-۲۰	۲۰۰		
۸,۴۵۱,۰۶۰	۴	۷۰۲-۱۲۵-۳۰	۳۰۰		

۲,۷۸۸,۳۹۰	۲	۷۰۲-۱۶۰-۰۵	۵۰	۱۶۰
۵,۱۲۹,۷۶۰	۲	۷۰۲-۱۶۰-۱۰	۱۰۰	
۱۰,۰۷۰,۱۸۰	۲	۷۰۲-۱۶۰-۲۰	۲۰۰	
۱۵,۱۰۴,۶۰۰	۲	۷۰۲-۱۶۰-۳۰	۳۰۰	

۵,۳۳۵,۱۴۰	۲	۷۰۲-۲۰۰-۰۵	۵۰	۲۰۰
۸,۷۴۲,۱۵۰	۲	۷۰۲-۲۰۰-۱۰	۱۰۰	
۱۷,۴۲۸,۸۱۰	۲	۷۰۲-۲۰۰-۲۰	۲۰۰	
۲۶,۰۳۸,۱۳۰	۲	۷۰۲-۲۰۰-۳۰	۳۰۰	

♦ پلی‌ران تنها تولیدکننده لوله پوش فیت با سایز ۲۰۰ میلی‌متر در ایران

از ۱۳۵۲

لیست قیمت  
پوش فیت  
پروتکت

تولید لوله‌های دو سر سوکت با ابتکاری از پلی‌ران و برای اولین بار در دنیا، با فراهم کردن دو لوله در یک شاخه، میزان هدررفت لوله در پروژه‌ها را به حداقل ممکن کاهش داد.

#### مشکل :

پیش از تولید لوله‌های دو سر سوکت و زمانی که تنها لوله‌های یک سر سوکت‌دار در دسترس بودند، زمانی که طولی کمتر از طول شاخه‌های استاندارد مورد نیاز بود، پس از برش لوله قسمت اضافی آن عملاً بدون استفاده باقی می‌ماند.

#### راه حل پلی‌ران:

با ابداع لوله‌های دو سر سوکت، در هر یک شاخه از لوله عملاً دو لوله در اختیار مجری قرار گرفت که پس از بریدن طول مورد نیاز از آن، قسمت باقی مانده به دلیل داشتن سوکت قابل استفاده بود. این ابتکار میزان هدررفت و دور ریز لوله‌ها را به صورت چشمگیری کاهش داد، تا حدی که امروزه برخی شرکت‌های مطرح اروپایی نیز با الگوبرداری از پلی‌ران لوله‌های خود را به صورت دو سر سوکت نیز تولید می‌کنند.

سال طراحی و ساخت : ۱۳۸۵







عصائی پشت بام	قطر (میلی متر)	کد کالا	قیمت (ریال)
	۵۰	۷۵۶-۰۵۰-۰۰۰	۳۸۵,۱۸۰
	۷۵	۷۵۶-۰۷۵-۰۰۰	۸۴۸,۲۰۰
	۱۱۰	۷۵۶-۱۱۰-۰۰۰	۱,۸۸۹,۱۸۰
	۱۲۵	۷۵۶-۱۲۵-۰۰۰	۳,۰۳۵,۸۲۰
	۱۶۰	۷۵۶-۱۶۰-۰۰۰	۴,۳۷۴,۷۸۰



کفشور سیفون دار	نوع	کد کالا	تعداد در کارتن	قیمت (ریال)
-----------------	-----	---------	----------------	-------------

کرم یا طوسی	۷۷۰-۰۵۰-۱۰	۴۸	۱,۱۸۳,۷۷۰
آبکاری کروم	۷۷۱-۰۵۰-۱۰	۴۸	۲,۰۲۱,۸۸۰



خروجی عمودی



کرم یا طوسی	۷۷۲-۰۵۰-۱۰	۵۵	۱,۲۷۸,۹۸۰
آبکاری کروم	۷۷۳-۰۵۰-۱۰	۵۵	۲,۰۲۱,۸۸۰



خروجی افقی



- ◆ کفشور سیفون دار از جنس ABS و با ابعاد صفحه 10 x 10 cm
- ◆ مناسب برای اجرا در فضاهای دارای محدودیت ارتفاعی
- ◆ سال طراحی و ساخت: ۱۳۸۶

بوگیر	قطر (میلی متر)	کد کالا	قیمت (ریال)
	۵۰	۷۶۰-۰۵۰-۰۰۰	۲۳۷,۳۴۰



Competitive Advantages :

رابط لاستیکی با طراحی ویژه دارای دو لبه داخلی جهت اتصال خروجی لوازم بهداشتی با لوله های سایز ۲۵ ، ۳۲ و یا ۴۰ میلی متری به لوله پوش فیت سایز ۵۰ میلی متر و جلوگیری از نفوذ بو و ورود حشرات به فضای داخلی.

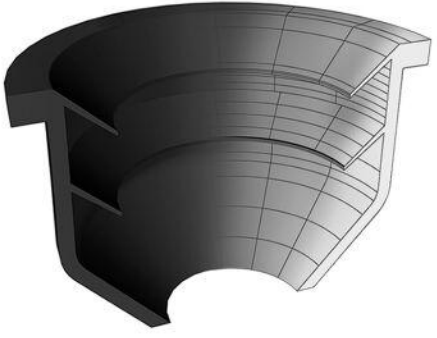

کاربرد ویژه :  
اتصال خروجی سینک ، روشویی ، ماشین لباسشویی یا ظرفشویی و ...

قیمت (ریال)	تعداد در کارتن	کد کالا	قطر (میلی متر)
۳۶۰,۷۰۰	۶۳	۰۸۶-۰۵۰-۰۰۳	۵۰
۴۰۹,۶۲۰	۴۴	۰۸۶-۰۶۳-۰۰۳	۶۳
۴۶۶,۲۸۰	۴۰	۰۸۶-۰۷۵-۰۰۳	۷۵
۵۳۶,۰۱۰	۳۰	۰۸۶-۰۹۰-۰۰۳	۹۰
۷۷۴,۴۴۰	۲۸	۰۸۶-۱۱۰-۰۰۳	۱۱۰
۹۳۹,۸۱۰	۲۳	۰۸۶-۱۲۵-۰۰۳	۱۲۵
۱,۳۵۱,۱۹۰	۱۴	۰۸۶-۱۶۰-۰۰۳	۱۶۰



دیواری



۴۲۱,۷۶۰	۶۰	۰۸۶-۰۵۰-۰۰۴	۵۰
۴۵۶,۲۸۰	۴۴	۰۸۶-۰۶۳-۰۰۴	۶۳
۵۳۱,۹۷۰	۳۰	۰۸۶-۰۷۵-۰۰۴	۷۵
۵۸۰,۷۰۰	۲۸	۰۸۶-۰۹۰-۰۰۴	۹۰
۸۷۲,۴۵۰	۲۴	۰۸۶-۱۱۰-۰۰۴	۱۱۰
۱,۰۶۹,۰۹۰	۲۲	۰۸۶-۱۲۵-۰۰۴	۱۲۵
۱,۵۱۸,۵۵۰	۱۴	۰۸۶-۱۶۰-۰۰۴	۱۶۰



سقفی جوشی



از ۱۳۵۲

لیست قیمت پوش فیت پروتکت

### Competitive Advantages :

طراحی ویژه بست های پایدار با دو نیم حلقه نامساوی موجب استقرار بهتر لوله و اتصالات و جلوگیری از ایجاد هرگونه دوپهنی در لوله ها می گردد. همچنین لاستیک EPDM به کار رفته در بست با طراحی منحصر به فرد خود مانند یک فنرین لوله و دیوار یا سقف عمل می کند و با جذب ارتعاشات ناشی از عبور جریان مانع انتقال صدای سیستم فاضلاب به محیط داخلی می گردد.

### ویژگی ها :

- کاهش چشمگیر میزان انتقال صدای سازه برد به گواهی موسسه فرانوفر آلمان
- طراحی دقیق شکل لاستیک که بدون استفاده از چسب روی بست قرار می گیرد و در اثر انبساط و انقباض لوله ها از جای خود خارج نمی شود
- ساخته شده از ورق فولاد گالوانیزه و مقاوم در برابر خوردگی و زنگ زدگی
- تایید عملکرد بی نظیر در کاهش انتقال صدا توسط موسسه فرانوفر آلمان
- سرعت و سهولت در نصب بدون نیاز به آچار، با استفاده از مهره فلنجی آج دار
- ارائه شده در ۴ مدل دیواری، جوشی، آویز و قابل تنظیم متناسب با روش اجرا
- مناسب برای دیگر سیستم های فاضلابی پلیمری یا فلزی

نیم حلقه بالایی



نیم حلقه پایینی



### حالت بسته

استقرار کامل لاستیک روی بست و مهار مناسب لوله با حداقل سطح تماس

### حالت باز

طراحی ویژه سطح مقطع لاستیک و نحوه قرارگیری آن روی بدنه فلزی بست







بست پایدار Poliran RC

قیمت (ریال)	تعداد در کارتن	کد کالا	قطر (میلی متر)
۳۹۵,۴۷۰	۵۶	۰۸۶-۰۵۰-۰۰۵	۵۰
۴۴۷,۳۱۰	۳۲	۰۸۶-۰۶۳-۰۰۵	۶۳
۴۸۷,۶۷۰	۳۲	۰۸۶-۰۷۵-۰۰۵	۷۵
۵۶۳,۸۷۰	۲۲	۰۸۶-۰۹۰-۰۰۵	۹۰
۸۰۴,۸۳۰	۲۴	۰۸۶-۱۱۰-۰۰۵	۱۱۰
۹۸۶,۴۶۰	۲۰	۰۸۶-۱۲۵-۰۰۵	۱۲۵
۱,۳۶۲,۲۳۰	۱۴	۰۸۶-۱۶۰-۰۰۵	۱۶۰



سقفی قابل تنظیم



۴۰۹,۲۳۰	۶۳	۰۸۶-۰۵۰-۰۰۶	۵۰
۴۶۵,۸۹۰	۴۲	۰۸۶-۰۶۳-۰۰۶	۶۳
۵۱۱,۹۶۰	۲۸	۰۸۶-۰۷۵-۰۰۶	۷۵
۵۷۷,۶۵۰	۲۸	۰۸۶-۰۹۰-۰۰۶	۹۰
۸۴۹,۵۲۰	۲۵	۰۸۶-۱۱۰-۰۰۶	۱۱۰
۱,۰۲۷,۸۶۰	۲۱	۰۸۶-۱۲۵-۰۰۶	۱۲۵
۱,۳۹۵,۰۰۰	۱۴	۰۸۶-۱۶۰-۰۰۶	۱۶۰



سقفی آویز



از ۱۳۵۲

لیست قیمت پوش فیت پروتکت

Competitive Advantages :

طراحی ویژه بست های پایدار با دو نیم حلقه نامساوی موجب استقرار بهتر لوله و اتصالات و جلوگیری از ایجاد هرگونه دوپهنی در لوله ها می گردد. همچنین لاستیک EPDM به کار رفته در بست با طراحی منحصر به فرد خود مانند یک فنرین لوله و دیوار یا سقف عمل می کند و با جذب ارتعاشات ناشی از عبور جریان مانع انتقال صدای سیستم فاضلاب به محیط داخلی می گردد.



بست پایدار پلی ران مدل Ultra-P

مقاومت چشمگیر در برابر خوردگی

بست پایدار مدل Ultra-P با مقاومتی بسیار بیشتر در برابر خوردگی، محصول جدید پلی ران است که به طور ویژه برای استفاده در محیط های با رطوبت بالا مانند مناطق شمالی و جنوبی کشور، استخرها، مجموعه های ورزشی و... و همچنین محیط های با میزان خوردگی بالا مانند پروژه های صنعتی و آزمایشگاهی ارائه می گردد.

ویژگی ها :

- دارای پوشش Zinc Flake مطابق با استاندارد EN 13858 و ISO 10683
- مناسب برای شرایط محیطی و آب و هوایی C1 تا C4 بر اساس استانداردهای ISO 12944-2 و EN 14713
- عملکرد عالی در ۶۰۰ ساعت تست پاشش نمک (Salt Spray) بر اساس استاندارد ASTM B117-18 با کمتر از ۲ درصد زنگ زدگی قرمز
- قابلیت استفاده در خارج از ساختمان و فضای آزاد
- ارائه شده در ۴ مدل دیواری، جوشی، آویز و قابل تنظیم متناسب با روش اجرا

برای دریافت اطلاعات بیشتر در مورد بست های مدل Ultra-P با دفتر مرکزی پلی ران تماس بگیرید.

Telegram: @polliran-official آخرین لیست قیمت در





بست روکش دار	قطر (میلی متر)	کد کالا	تعداد در کارتن	قیمت (ریال)
 <p>دیواری</p>	۵۰	۰۸۶-۰۵۰-۰۰۰	۱۴۴	۲۹۳,۵۰۰
	۶۳	۰۸۶-۰۶۳-۰۰۰	۱۰۰	۳۳۲,۷۷۰
	۷۵	۰۸۶-۰۷۵-۰۰۰	۸۰	۴۱۴,۰۶۰
	۹۰	۰۸۶-۰۹۰-۰۰۰	۶۴	۴۷۰,۲۶۰
	۱۱۰	۰۸۶-۱۱۰-۰۰۰	۴۰	۵۷۱,۶۸۰
	۱۲۵	۰۸۶-۱۲۵-۰۰۰	۲۵	۷۱۲,۳۴۰
	۱۶۰	۰۸۶-۱۶۰-۰۰۰	۲۰	۸۲۷,۴۶۰
	۲۰۰	۰۸۶-۲۰۰-۰۰۰	۸	۱,۷۳۹,۳۱۰

 <p>سقفی جوشی</p>	۴۰	۰۸۶-۰۴۰-۰۰۱	۱۶۰	۱۸۹,۶۶۰
	۵۰	۰۸۶-۰۵۰-۰۰۱	۱۴۷	۲۹۴,۰۶۰
	۶۳	۰۸۶-۰۶۳-۰۰۱	۱۰۰	۳۵۶,۴۵۰
	۷۵	۰۸۶-۰۷۵-۰۰۱	۸۴	۴۴۶,۷۳۰
	۹۰	۰۸۶-۰۹۰-۰۰۱	۷۰	۴۸۶,۱۱۰
	۱۱۰	۰۸۶-۱۱۰-۰۰۱	۴۷	۵۶۴,۰۲۰
	۱۲۵	۰۸۶-۱۲۵-۰۰۱	۳۰	۷۹۵,۹۹۰
	۱۶۰	۰۸۶-۱۶۰-۰۰۱	۲۵	۹۲۵,۶۲۰

 <p>سقفی قابل تنظیم</p>	۵۰	۰۸۶-۰۵۰-۰۰۲	۷۲	۳۱۳,۶۸۰
	۶۳	۰۸۶-۰۶۳-۰۰۲	۶۴	۳۶۷,۳۸۰
	۷۵	۰۸۶-۰۷۵-۰۰۲	۴۸	۴۵۳,۷۸۰
	۹۰	۰۸۶-۰۹۰-۰۰۲	۴۸	۴۷۸,۴۰۰
	۱۱۰	۰۸۶-۱۱۰-۰۰۲	۳۲	۵۸۳,۵۵۰
	۱۲۵	۰۸۶-۱۲۵-۰۰۲	۱۸	۷۲۶,۷۰۰
	۱۶۰	۰۸۶-۱۶۰-۰۰۲	۱۶	۹۱۷,۳۹۰
	۲۰۰	۰۸۶-۲۰۰-۰۰۲	۷	۱,۷۷۳,۰۷۰

- ♦ دارای روکش ویژه از جنس PVC که سبب جلوگیری از تماس مستقیم لوله‌ها با فولاد و ایجاد هرگونه خط و خش و آسیب روی آنها می‌گردد.
- ♦ روکش PVC ویژه به کار رفته، تقویت شده با تیتانیوم دی اکسید، دارای استحکام و طول عمری بالا و مقاومت مناسب در برابر مواد شیمیایی مختلف می‌باشد.
- ♦ ساخته شده از ورق فولاد گالوانیزه و مقاوم در برابر خوردگی و زنگ زدگی.





قیمت (ریال)	کد کالا	قطر (میلی متر)	نام محصول	ابزار
۸,۵۰۴,۸۰۰	۴۰۱-۱۶۰-۴۰	۴۰-۲۰۰	کونیک‌کن	

◆ کاربرد: ایجاد پخ روی لوله‌های بریده شده

۳,۶۳۹,۱۰۰	۴۱۰-۱۶۰-۴۰	تمامی قطرها	آچار تسمه‌ای	
-----------	------------	-------------	--------------	---

◆ کاربرد: سهولت در نصب یا خارج کردن لوله‌ها و اتصالات

قیمت (ریال)	کد کالا	قطر (میلی متر)	نام محصول	ابزار
	۴۰۵-۰۰۲-۰۰	۴۰ تا ۵۰	لوله‌بر	
	۴۰۵-۰۰۵-۰۰	۱۲۵ تا ۵۰		

◆ کاربرد: برش دقیق و مناسب لوله‌ها بدون ایجاد هیچگونه زائده یا پلیسه

قیمت (ریال)	کد کالا	قطر (میلی متر)	نام محصول	ابزار
۴,۲۰۵,۰۰۰	۴۱۵-۰۷۵-۰۰	۷۵	استاپر ۹۰ درجه	
۵,۰۷۱,۳۰۰	۴۱۵-۰۹۰-۰۰	۹۰		
۵,۶۰۳,۵۰۰	۴۱۵-۱۱۰-۰۱	۱۱۰		
۶,۶۰۱,۹۰۰	۴۲۵-۱۲۵-۹۰	۱۲۵		

◆ کاربرد: جداسازی و ایزوله کردن یک بخش از سیستم جهت انجام تست آب‌بند

◆ طراحی شده در تطابق با سه‌راه بازدید ۹۰ درجه پلی‌ران

۱۵,۵۰۳,۷۰۰	۴۳۵-۱۶۰-۰۱	۱۶۰	استاپر ۴۵ درجه	
------------	------------	-----	----------------	---

◆ کاربرد: جداسازی و ایزوله کردن یک بخش از سیستم جهت انجام تست آب‌بند

◆ طراحی شده در تطابق با سه‌راه بازدید ایجاد شده از ترکیب سه راه ۴۵ درجه و دریچه بازدید

سایز ۱۶۰ میلی‌متر پلی‌ران





قیمت (ریال)	کد کالا	قطر (میلی متر)	نام محصول	ابزار
۴۷,۱۶۸,۰۰۰	۵۰۰-۱۲۵-۴۰	۴۰ - ۱۲۵	لوله بر چند منظوره	
۵۲,۹۰۹,۳۰۰	۴۵۰-۱۶۰-۴۰	۴۰ - ۱۶۰		

- ◆ لوله بر چند منظوره ابزاری ویژه است که پس از بررسی و نظرسنجی‌های مستمر در بخش نصب و اجرا، برای اولین بار توسط واحد تحقیق و توسعه (R&D) پلی ران طراحی و به بازار ارائه گردیده است.
- ◆ این ابزار با فراهم کردن امکان برش و پخ کردن همزمان لوله‌ها موجب تسهیل و افزایش سرعت کار اجرا می‌گردد.
- ◆ همراه این لوله بر یک جعبه ابزار نیز ارائه می‌گردد که درون آن یاتاقان‌های سایزهای مختلف، یک عدد متر، ست آچار آلن، آچار یک سر تخت یک سر رینگ و دفترچه راهنمای استفاده از لوله بر قرار دارد.
- ◆ قطعات یدکی لوله بر چند منظوره به صورت جداگانه نیز قابل ارائه می‌باشد.

از ۱۳۵۲

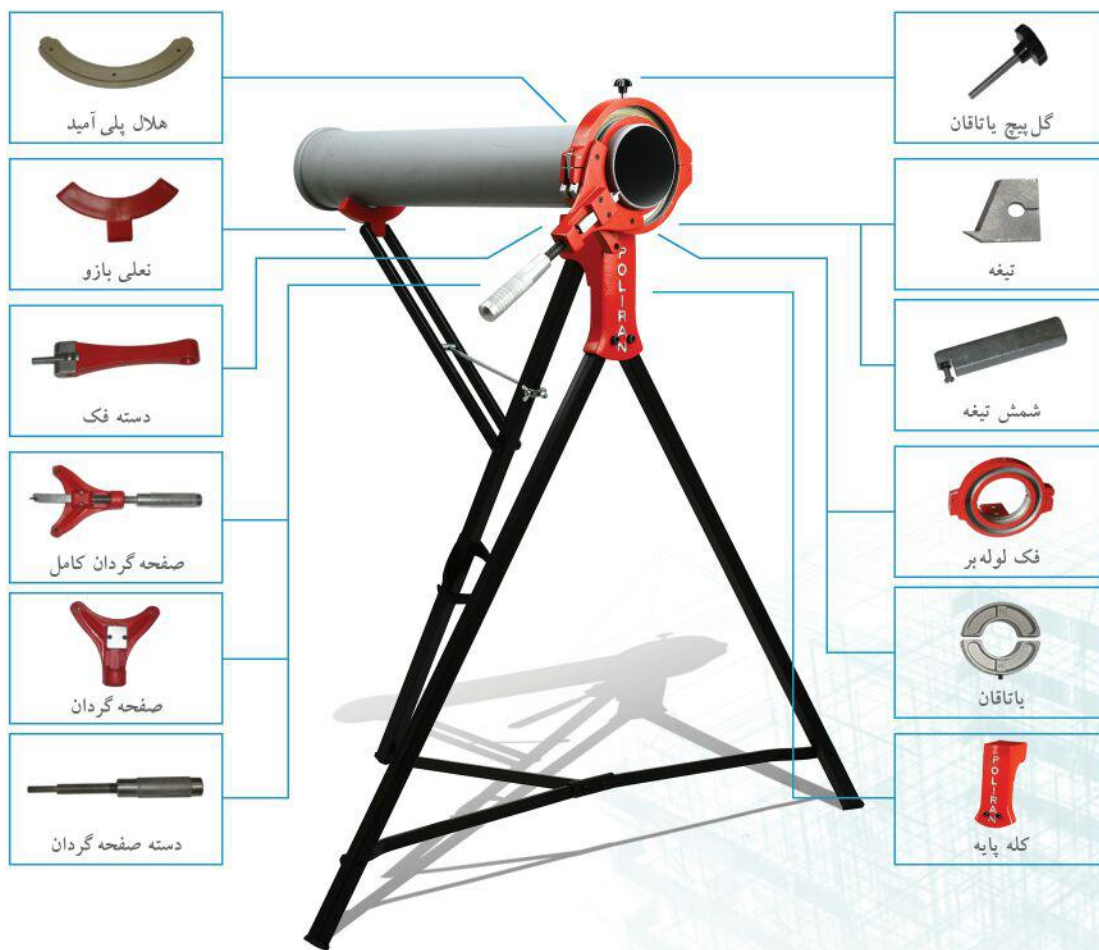

لیست قیمت پوش فیت پروتکت

Telegram: @polirran\_official آخرین لیست قیمت در

