

به نام خدا

دانشگاه صنعتی بیرجند

گروه مهندسی کامپیوتر و فناوری اطلاعات

جزوه درس مبانی کامپیوتر و برنامه نویسی

وحیده بابائیان

vahidebabaiyan@yahoo.com

vahidebabaiyan.blogfa.com

❖ جایگاه این درس در رشته مهندسی کامپیوتر و مهندسی IT

این درس اولین درس دانشگاهی رشته می باشد و نقطه شروعی برای ورود به دنیای جالب برنامه نویسی و علم و فن کامپیوتر هست . بنابراین یاد گیری اصول اولیه برنامه نویسی در این درس از جایگاه ویژه ای برخوردار است.

این درس پایه و اساس برنامه نویسی است که جزء اصول این رشته می باشد و این اصول را به فرگیران یاد می دهد . بنابراین یادگیری دقیق این درس به همراه ارائه پروژه های عملی که لازمه این درس می باشد جزء اهم مسائل می باشد .

❖ اهداف درس

- الگوریتمی برای حل مسئله ارائه دهد.
- اصول و مبانی اولیه نرم افزار و سخت افزار را بشناسد.
- اهداف و مفاهیم زبانهای برنامه نویسی را بداند.
- مفاهیم اولیه برنامه نویسی ساخت یافته را بداند و اصول لازم را در مرحله اجراء بکار ببرد .
- دستورات زبان C++ را در برنامه ها بکار ببرد.
- از توابع و روال های استاندارد زبان C++ در صورت لزوم استفاده نماید.
- از توابع ، روال ها برای جدا کردن قطعات برنامه استفاده کند.

جلسه اول: مفاهیم پایه کامپیوتر

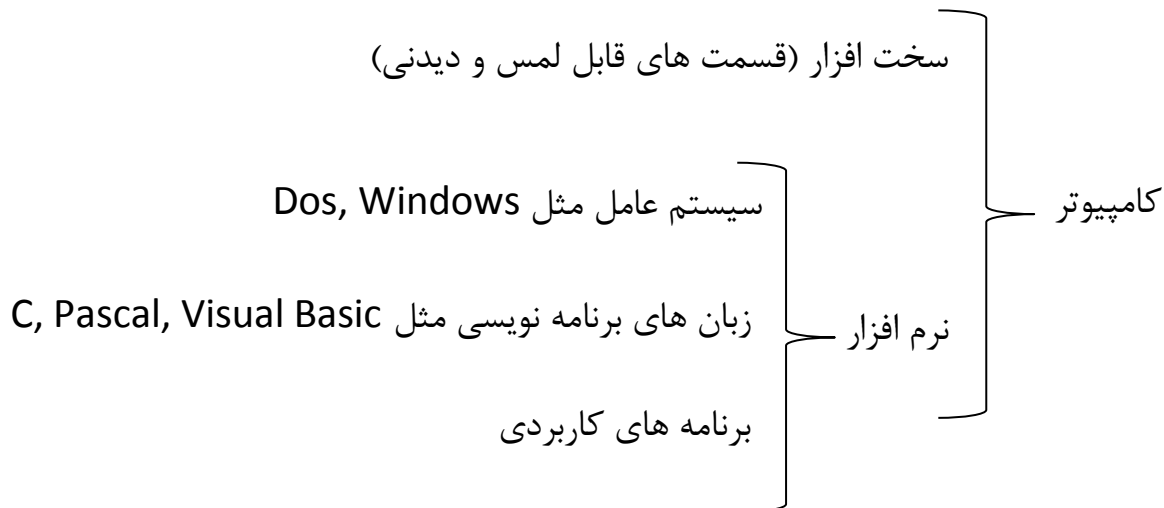

بیت: کوچکترین واحد اطلاعاتی در کامپیوتر که می تواند مقادیر ۰ و ۱ را داشته باشد.

بایت: به مجموع ۸ بیت یک بایت گوئیم. مثلاً: ۰۱۰۰۱۰۱۱

۱ کیلو بایت: ۱۰۲۴ بایت

۱ مگا بایت: ۱۰۲۴ کیلو بایت

۱ گیگا بایت: ۱۰۲۴ مگا بایت

اجزای اصلی یک کامپیوتر

هر سیستم کامپیوتری از چهار قسمت اصلی تشکیل می شود:

(۱) واحد پردازش مرکزی (۲) واحد ورودی (۳) واحد خروجی (۴) حافظه

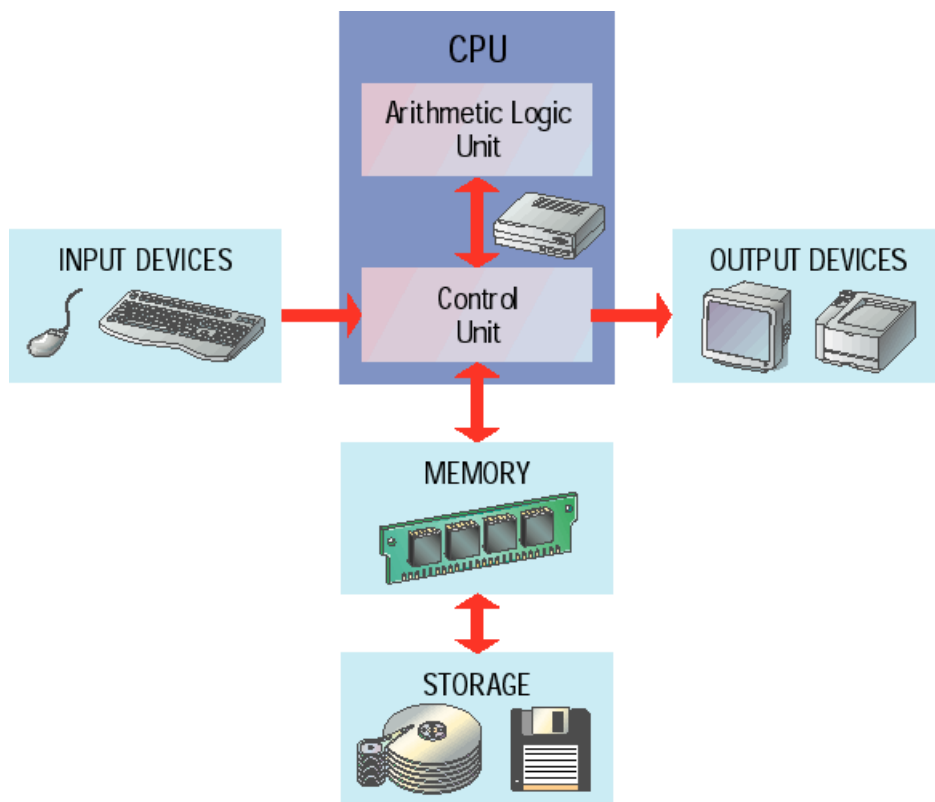

واحد پردازش مرکزی

ریز پردازنده، تراشه‌ی الکترونیکی است که انجام عملیات پردازشی، منطقی، ریاضی و کنترلی را بر عهده دارد. این قسمت اصلی‌ترین بخش و در واقع مغز کامپیوتر محسوب می‌شود. نام دیگر آن Central Processing Unit می‌باشد.

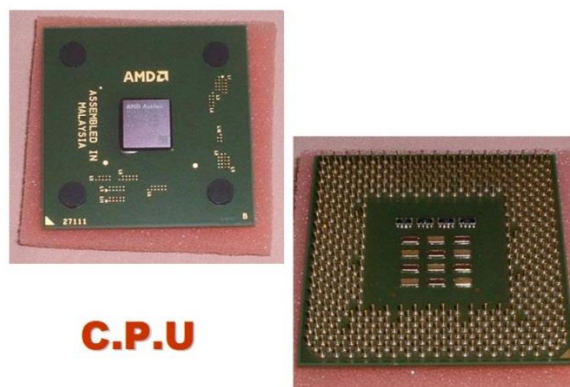

واحد ورودی

واحدهای که داده‌ها را از دستگاه‌های ورودی دریافت کرده و جهت تبدیل آن‌ها به داده‌های قابل فهم کامپیوتر، آن‌ها را به واحد کنترل تحویل می‌دهد. قابل ذکر است که واحد کنترل بخشی از CPU می‌باشد. دستگاه‌های ورودی شامل موس، کیبورد، اسکنر، وسایل بازی و ... هستند.



**CREATIVE
MOUSE**
Optical 3000

Exceptional Precision and Style at an Attractive Price



Mouse



Keyboard

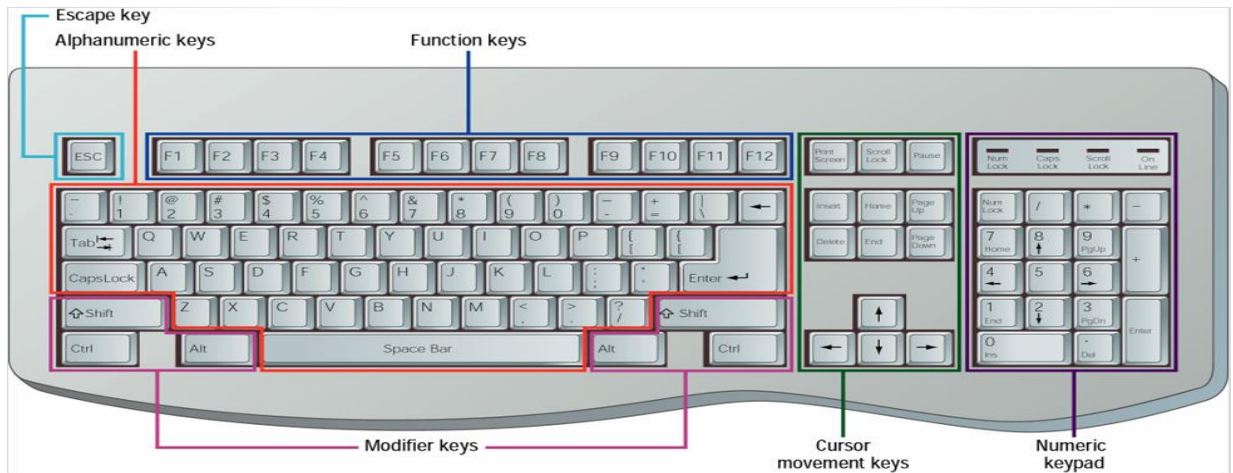

Scanner



Joystick



واحد خروجی

واحدی است که اطلاعات تولید شده توسط کامپیوتر را از حافظه اصلی دریافت کرده و به دستگاه های خروجی منتقل می نماید. دستگاه های خروجی عبارتند از: چاپگر، پلاتر یا نقشه کش، مونیتور یا صفحه نمایش، اسپیکر و ...



حافظه ها

حافظه مکانی است که اطلاعات موقتاً یا دائماً در آن قرار می گیرد. حافظه های درون سیستم به دو دسته ی حافظه های اصلی (Main Memory) و حافظه های جانبی یا ثانویه (Secondary Memory) تقسیم می شوند. هر برنامه برای اجرا ابتدا بایستی در حافظه ی اصلی قرار بگیرد و سپس توسط CPU اجرا شود. پس از اجرای برنامه، برای ذخیره اطلاعات برنامه، آن ها را روی حافظه ی جانبی ذخیره می کنند.

وب سایت

به مجموعه ای از صفحات وب که توسط یک سرور وب، میزبانی می شوند یک وب سایت گوئیم.

مرورگر وب

یک نرم افزار کاربردی است که اسناد فرامتنی وب را پیدا می کند و آن ها را در کامپیوتر کاربر باز می نماید. اولین مرورگر وب Mosaic بود که در سال ۱۹۹۳ شروع به کار کرد.

از انواع دیگر مرورگر های وب می توان به عنوان مثال اینترنت اکسپلورر، موزیلا فایرفاکس و ... را نام برد.

ایمیل

چیزی شبیه سیستم پستی قدیمی می باشد. ما می توانیم به وسیله ی ایمیل پیام خود را کمتر از یک ثانیه به تمام دنیا بفرستیم. صدا، تصویر و فایل های مختلفی می توانند به نامه ی ما پیوست شوند. بر خلاف سیستم تلفن، این سیستم یک سیستم افلاین می باشد. یعنی در زمان ارسال نامه لازم نیست طرف مقابل پشت سیستم خود باشد.

موتور جستجو

از این وسیله برای جستجوی یک تاپیک یا موضوع خاص در اینترنت استفاده می کنیم. این موتورهای جستجو از طریق مرورگرهای وب در دسترس خواهند بود. هر کلمه کلیدی یا عبارتی که وارد کنید با مجموعه ای از نتایج روبرو خواهید شد. در ادامه مثال هایی از چند موتور جستجو آورده شده است:

International search engine examples

Alta Vista <http://www.altavista.com>
Google: <http://www.Google.com>
HotBot <http://www.hotbot.com>
Infoseek/GO <http://www.go.com/>
Lycos <http://www.lycos.com>
MetaCrawler <http://www.metacrawler.com>
MSN Internet Search <http://search.msn.com>
Web Crawler <http://www.webcrawler.com>
Yahoo <http://www.yahoo.com>

سیستم عامل

سیستم عامل یک نرم افزار سیستمی است که در واقع ارتباط بین سخت افزار و نرم افزار کاربردی را کنترل می نماید. به عبارت دیگر به عنوان واسط سخت افزار و برنامه های کاربردی انجام وظیفه می کند.

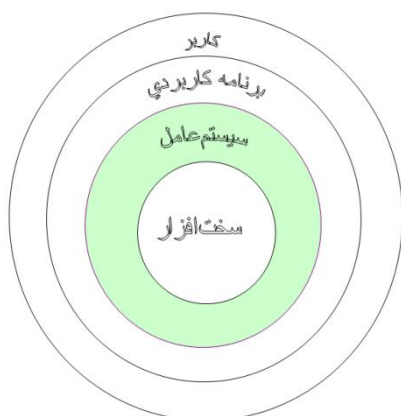

زبان های برنامه نویسی

نرم افزارها توسط زبان های برنامه نویسی نوشته می شوند. زبان های برنامه نویسی، یک سیستم ارتباطی هستند که توسط آن ها می توان دستورات لازم را به ماشین انتقال داد.

هر زبان برنامه نویسی به مجموعه ای از علایم، قواعد و دستورالعمل ها گفته می شود که امکان ارتباط با کامپیوتر را جهت بیان کاری یا حل مسئله ای فراهم می کند.

در حالت کلی زبان های برنامه نویسی را به سه دسته زیر تقسیم بندی می کنند:

- زبان های سطح بالا
- زبان های سطح پایین
- زبان های سطح میانی

کامپایلر برنامه نوشته در یک زبان سطح بالا را به برنامه مقصد تبدیل می کند.



جلسه دوم: آشنایی با سیستم اعداد

مرور سیستم ددهی

- پایه ۱۰ است و ارقام ۰، ۱، ... ۹ می باشند.
- برای اعداد بزرگتر از ۹، یک رقم با اهمیت تر به سمت چپ اضافه کنید. مثلا: $۹ < ۱۹$
- هر محل دارای یک وزن است:

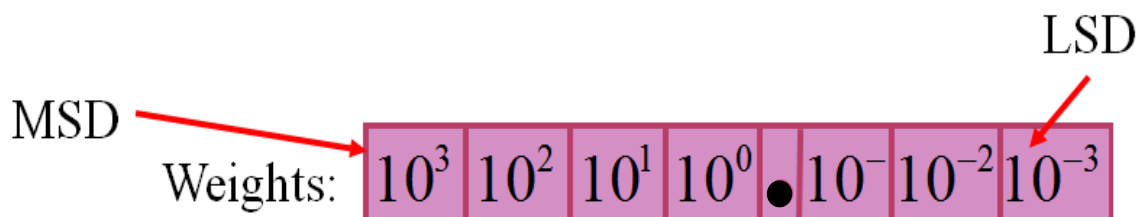

- به عنوان مثال عدد ۱۹۳۶,۲۵ را می توان به صورت زیر نمایش داد:

$$1 \times 10^3 + 9 \times 10^2 + 3 \times 10^1 + 6 \times 10^0 + 2 \times 10^{-1} + 5 \times 10^{-2}$$

سیستم عدد نویسی دودویی

- پایه ۲ است و ارقام ۰، ۱ هستند.
- برای اعداد بزرگتر از ۱، یک رقم با اهمیت تر به سمت چپ اضافه کنید. مثلا: $۱ < ۱۰$
- هر محل دارای یک وزن است:

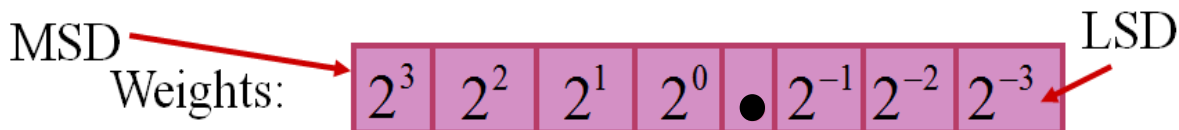

- به عنوان مثال عدد ۱۰۱۱۱,۰۱ را می توان به صورت زیر محاسبه کرد:

$$\begin{aligned} & 1 \times 2^4 + 0 \times 2^3 + 1 \times 2^2 + 1 \times 2^1 + 1 \times 2^0 + 0 \times 2^{-1} + 1 \times 2^{-2} = \\ & = 1 \times 16 + 0 \times 8 + 1 \times 4 + 1 \times 2 + 1 \times 1 + 0 \times 0.5 + 1 \times 0.25 = 23.25 \end{aligned}$$

ارزش مکانی در مبنای 10 توانهای 10 است (یکان، دهگان، صدگان، ...) و ارزش مکانی رقم‌ها (بیتها) در مبنای 2 توانهای 2 است.

$$2^0 = 1 \quad 2^1 = 2 \quad 2^2 = 4 \quad 2^3 = 8 \quad 2^4 = 16$$

$$2^5 = 32 \quad 2^6 = 64 \quad 2^8 = 256 \quad 2^7 = 128 \quad 2^9 = 512 \quad 2^{10} = 1024$$

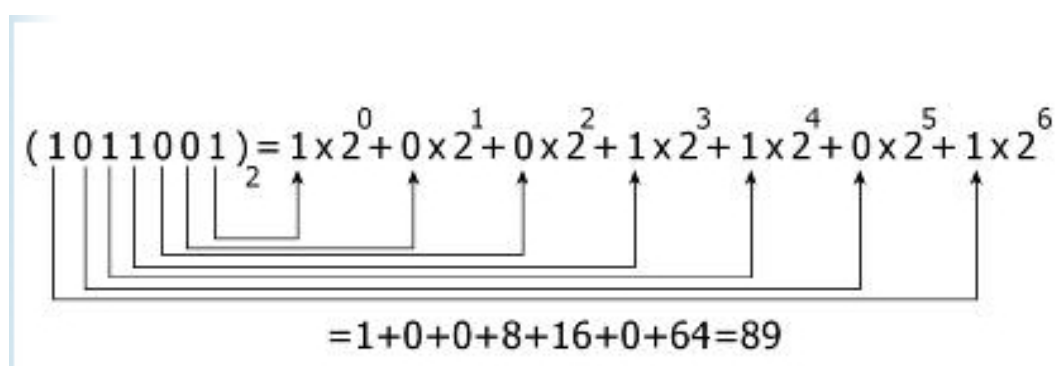

سیستم عدد نویسی دودویی

$$(110000.0111)_2 = (?)_{10}$$

جواب: ۴۸,۴۳۷۵

در دنیای کامپیوتر:

- $2^{10} = 1024$ با K (کیلو) نشان داده می شود.
- $2^{20} = 1048576$ با M (مگا) نشان داده می شود.
- $G = 2^{30}$ (گیگا)
- $T = 2^{40}$ (ترا)

چه تعداد بیت در یک حافظه 16GByte وجود دارد؟

مبناهای ۸ و ۱۶

- مبنا ۸

- پایه ۸ است و رقم‌ها 0, 1, 2, 3, 4, 5, 6, 7 هستند

$$(236.4)_8 = (158.5)_{10} \quad -$$

$$2 \times 8^2 + 3 \times 8^1 + 6 \times 8^0 + 4 \times 8^{-1} = 158.5 \quad -$$

- مبنا ۱۶

- پایه ۱۶ است و رقم‌های 0, 1, 2, 3, 4, 5, 6, 7, 8, 9 از سیستم ده‌دیگی قرض گرفته شده‌اند و از A, B, C, D, E, F به ترتیب برای نمایش رقم‌های ۱۰, ۱۱, ۱۲, ۱۳, ۱۴, ۱۵ استفاده می‌گردد.

$$(D63FA)_{16} = (877562)_{10} \quad -$$

$$13 \times 16^4 + 6 \times 16^3 + 3 \times 16^2 + 15 \times 16^1 + 10 \times 16^0 = 877562$$

تبدیل از دهدهی به دودویی

تبدیل اعداد اعشاری:

معادل دودویی $(0.8542)_{10}$ را تا شش رقم دقت پیدا کنید.

$$0.8542 \times 2 = 1 + 0.7084 \quad a_1 = 1$$

$$0.7084 \times 2 = 1 + 0.4168 \quad a_2 = 1$$

$$0.4168 \times 2 = 0 + 0.8336 \quad a_3 = 0$$

$$0.8336 \times 2 = 1 + 0.6672 \quad a_4 = 1$$

$$0.6672 \times 2 = 1 + 0.3344 \quad a_5 = 1$$

$$0.3344 \times 2 = 0 + 0.6688 \quad a_6 = 0$$

$$(53.8542)_{10} = (\quad ? \quad)_2$$

تبدیل از مبنای ده به مبنای دو به صورت زیر است:

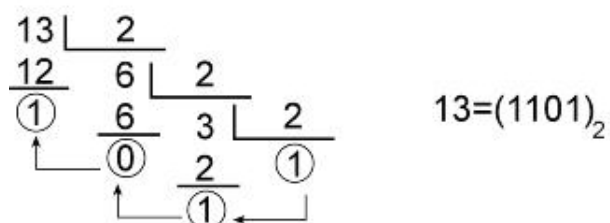
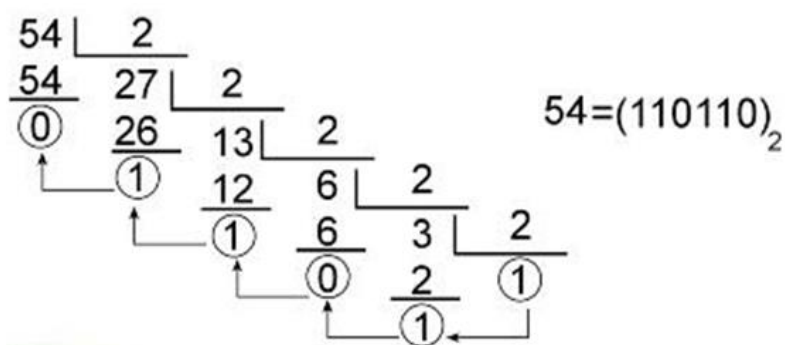

جمع دودویی

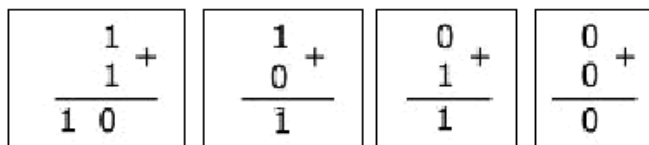

در جمع آخره 1، رقمی نقلی است که با بیت‌های بعدی جمع می‌شود.

مثال: جمع زیر را در مبنای 2 انجام دهید.

$$\begin{array}{r}
 29 = (00011101)_2 \\
 17 = (00010001)_2 \\
 \hline
 ?
 \end{array}
 \quad
 \begin{array}{r}
 11 \\
 00011101 \\
 + 00010001 \\
 \hline
 (00101110)_2
 \end{array}$$

(00101110)₂ = 2 + 4 + 8 + 32 = 46 امتحان نتیجه

جلسه سوم: آشنایی با الگوریتم

هدف های کلی

- شناخت حل مسئله و ارائه الگوریتم
- شناخت اجزاء لازم برای حل مسئله
- بررسی صحت الگوریتم

هدف های رفتاری

دانشجو پس از مطالعه این فصل باید بتواند:

- الگوریتمی را برای حل مسئله ارائه دهد.
- الگوریتم های مختلف برای یک مسئله را مقایسه کند.
- شرط ها و حلقه ها را در الگوریتم بکار ببرد .

در زندگی روزمره، انسان با مسائل مختلفی روبروست و برای هر کدام از این مسائل (حل مشکلات) راه حلی و روشی را بر می‌گزیند. مسائلی از قبیل راه رفتن، غذا خوردن، خوابیدن و غیره که بشر تقریباً هر روز آنها را پیش روی خود دارد.

همه این مسائل نیاز به روشی برای حل کردن دارند مثلاً راه رفتن باید با ترتیب خاصی و مراحل معینی انجام شود. تا مسئله راه رفتن برای بشر حل شود. اصطلاحاً روش انجام کار یا حل مسئله را الگوریتم آن مسئله می‌نامند.

تعریف الگوریتم

هر دستورالعملی که مراحل انجام کاری را با زبانی دقیق و با جزئیات کافی بیان نماید بطوریکه ترتیب مراحل و شرط خاتمه عملیات در آن کاملاً مشخص شده باشد را الگوریتم گویند. به عبارتی دیگر: الگوریتم مجموعه‌ای از دستورالعمل ها، برای حل مسئله می‌باشد که شرایط زیر را باید دارا باشد:

- دقیق باشد
- جزئیات کامل حل مسئله را داشته باشد.
- پایان پذیر باشد.

مراحل الگوریتم

برای حل یک مسئله باید الگوریتم آن مسئله را مشخص کنیم (یا بیابیم). که اصطلاحاً طراحی الگوریتم برای آن مسئله نامیده می‌شود. در طراحی الگوریتم معمولاً سه مرحله زیر را از هم جدا می‌کنند:

- خواندن داده‌ها
- انجام محاسبات
- خروجی‌ها

مثال : الگوریتمی بنویسید که دو عدد از ورودی دریافت کرده مجموع دو عدد را محاسبه و چاپ نماید.

<u>ورودی‌ها</u>	<u>انجام محاسبات</u>	<u>خروجی‌ها</u>
a , b	جمع دو عدد	مجموع دو عدد

0- شروع

۱- a , b را بخوان.

۲- مجموع a , b را محاسبه و در sum قرار بده.

۳- sum را در خروجی چاپ کن

۴- پایان

مثال: الگوریتمی بنویسید که سه عدد از ورودی دریافت کرده مجموع و میانگین سه عدد را محاسبه و چاپ کند.

<u>ورودی‌ها</u>	<u>انجام محاسبات</u>	<u>خروجی‌ها</u>
a , b , c	محاسبه مجموع	چاپ مجموع
	محاسبه میانگین	چاپ میانگین

0- شروع

۱- سه عدد از ورودی بخوان

۲- مجموع سه عدد را محاسبه و در sum قرار بده.

۳- sum را بر سه تقسیم کرده، در ave قرار بده.

۴- sum , ave را در خروجی چاپ کن.

۵- پایان

فلوچارت

معمولاً درک یک الگوریتم با شکل راحت تر از نوشتن آن بصورت متن می باشد. لذا الگوریتم را با فلوچارت (flowchart) نمایش می دهند. فلوچارت از شکل های زیر تشکیل می شود.

۱. علامت های شروع و پایان: که معمولاً از یک بیضی استفاده می کنند:

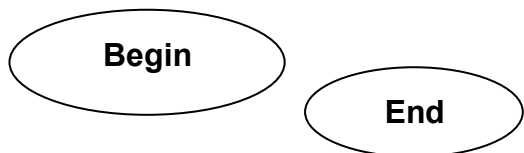

۲. علامت های ورودی و خروجی: که معمولاً از متوازی الاضلاع استفاده می شود:



۳. علامت های محاسباتی و جایگزینی: برای نمایش دستورات جایگزینی و محاسباتی از مستطیل استفاده می کنند:

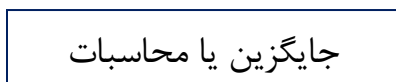

۴. علامت شرط: برای نمایش شرط از لوزی استفاده می شود.

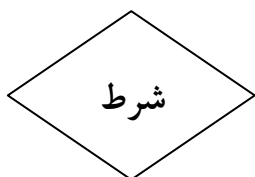

۵. علامت اتصال: برای اتصال شکل های مختلف بهم از فلش های جهت دار استفاده می کنند.

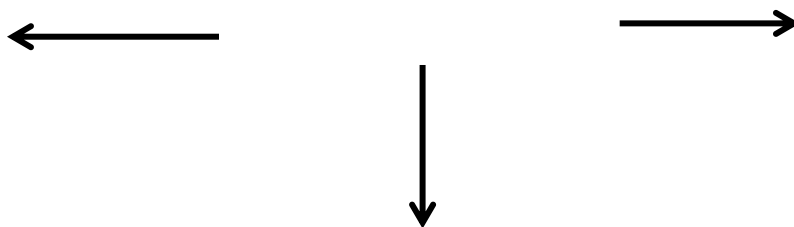

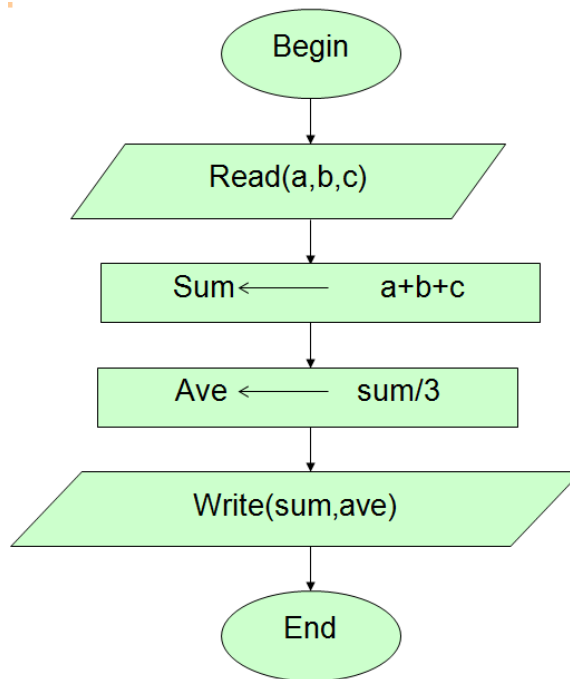

مثال: فلوچارتی رسم نمائید که دو عدد از ورودی دریافت کرده سپس محتویات دو عدد را با هم جابجا نماید.

برای حل این مسئله a , b را دو متغیر که در آن ها دو عدد خوانده شده، قرار می‌گیرد در نظر می‌گیریم. سپس با استفاده از یک متغیر کمکی محتویات این دو عدد را جابجا می‌کنیم:

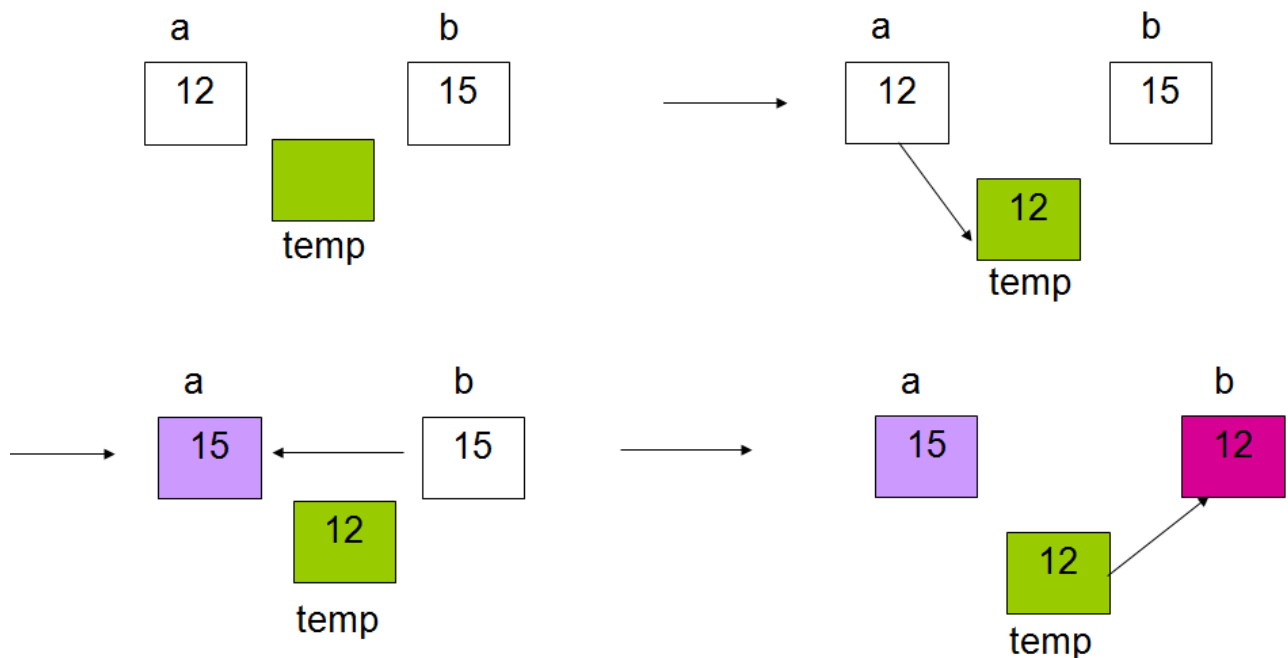

فلوچارت مسئله بالا بصورت زیر خواهد بود:

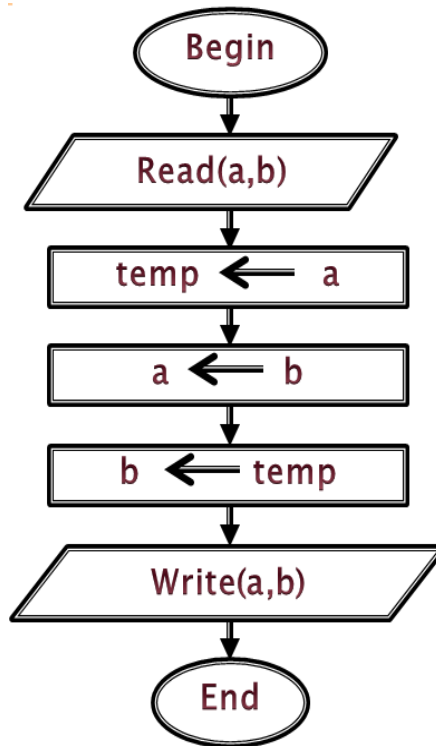

تمرین

۱- فلوچارتی رسم نمائید که طول و عرض مستطیل را از ورودی دریافت کرده محیط و مساحت آنرا محاسبه و چاپ کند.

۲- فلوچارتی رسم نمائید که شعاع دایره‌ای را از ورودی دریافت کرده، محیط و مساحت آنرا محاسبه و چاپ نماید.

۳- فلوچارتی رسم کنید که سه عدد first, second, third را از ورودی دریافت کرده، محتویات آن‌ها را جابجا نموده، حاصل را در خروجی چاپ کند.

۴- فلوچارتی رسم نمائید که دو عدد از ورودی دریافت کرده، سپس محتویات دو عدد را بدون استفاده از متغیر کمکی جابجا کند.

۵- فلوچارتی رسم نمائید که عددی (درجه حرارت برحسب سانتیگراد) را از ورودی دریافت کرده سپس آن را به درجه فارنهایت تبدیل کند.

$$f = \frac{9}{5} c + 32$$

دستورالعمل‌های شرطی

در حل بسیاری از مسائل یا تقریباً تمام مسائل نیاز به استفاده از شروط جزء، نیازهای اساسی محسوب می‌شود. همانطور که ما خودمان در زندگی روزمره با این شرط‌ها سرکار داریم. بطور مثال اگر هوا ابری باشد ممکن است چنین سخن بگوییم:

اگر هوا بارانی باشد سپس چتری ببری. در غیر اینصورت چتر ببری ندارم.

در حالت کلی شرط را بصورت زیر نمایش می‌دهند:

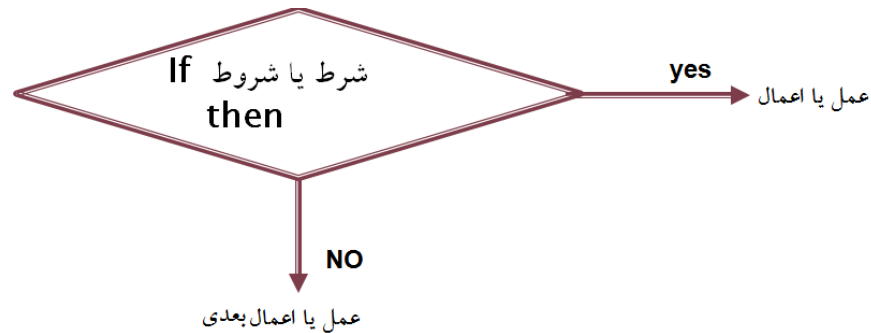

مثال : فلوچارتی رسم نمائید که عددی را از ورودی دریافت کرده، فرد یا زوج بودن آن را تشخیص دهد.

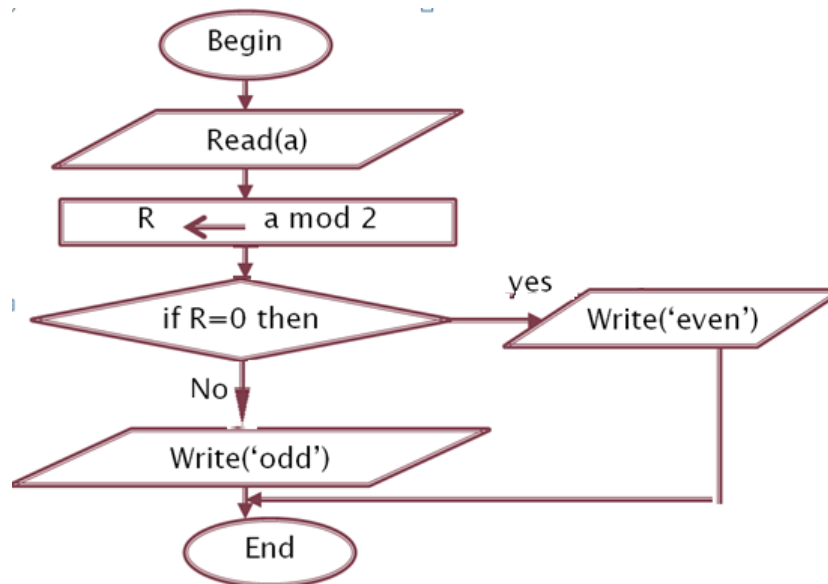

مثال : فلوجارتی رسم کنید که دو عدد از ورودی دریافت کرده بزرگترین عدد را پیدا کرده در خروجی چاپ نماید.

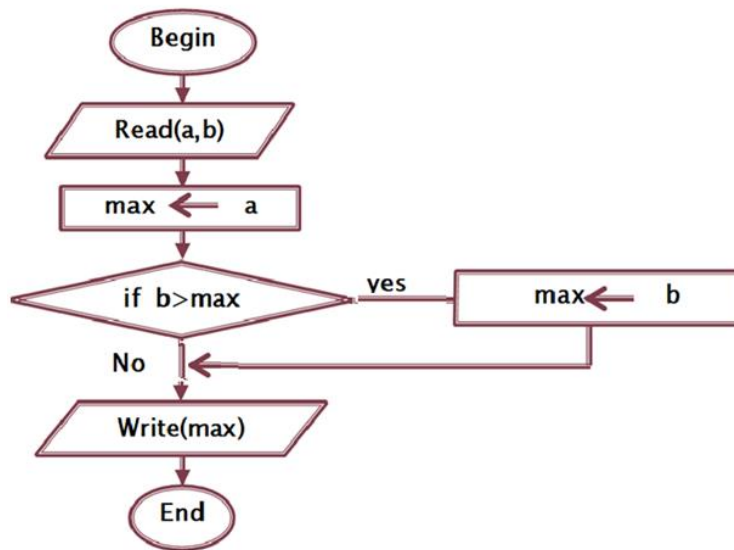

مثال : فلوجارتی رسم نمائید که سه عدد از ورودی دریافت کرده، کوچکترین عدد را یافته در خروجی چاپ نماید:

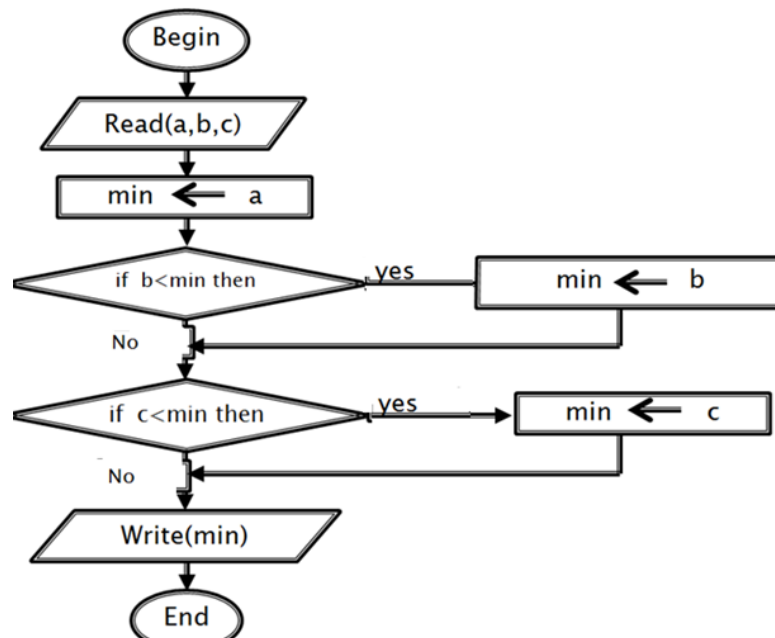

نمونه اجرای فلوجارت بالا بصورت زیر می باشد:

	a	b	c	Min	خروج
1	12	11	17		11
2				12	
3				11	
4				11	
5				11	

۱- فلوچارتی رسم کنید که عددی را از ورودی دریافت کرده، قدر مطلق عدد را در خروجی چاپ کند.

۲- فلوچارتی رسم نمائید که عددی از ورودی دریافت کرده مثبت، منفی یا صفر بودن عدد را تشخیص داده، در خروجی با پیغام مناسب چاپ کند.

۳- فلوچارتی رسم نمائید که عددی را از ورودی دریافت کرده، بخش پذیری آن بر ۳ و ۵ را بررسی نماید.

۴- فلوچارتی رسم نمائید که ضرایب یک معادله درجه دوم را از ورودی دریافت کرده، ریشه‌های آن را محاسبه در خروجی چاپ کند.

حلقه‌ها

در حل بسیاری از مسائل با عملیاتی روبرو می‌شویم، که نیاز به تکرار دارند و عمل تکرار آنها به تعداد مشخصی انجام می‌گیرد. فرض کنید، بخواهیم میانگین ۱۰۰ عدد را محاسبه کنیم، در اینصورت منطقی بنظر نمی‌رسد که ۱۰۰ متغیر مختلف را از ورودی دریافت کنیم سپس آنها را جمع کنیم.

انواع حلقه‌ها

۱. حلقه‌های با تکرار مشخص
۲. حلقه‌های با تکرار نامشخص

حلقه‌های با تکرار مشخص: در این نوع حلقه‌ها تعداد تکرار مشخص می‌باشد این حلقه از اجزاء زیر تشکیل می‌شود:

- ۱- اندیس حلقه
- ۲- مقدار اولیه برای اندیس حلقه
- ۳- مقدار افزایشده یا کاهشده برای اندیس حلقه (معمولاً یک واحد در هر مرحله)
- ۴- مقدار نهایی (تعداد تکرار حلقه)
- ۵- شرطی برای کنترل تعداد تکرار حلقه

این حلقه‌ها را غالباً با فلوجارت بصورت زیر نمایش می‌دهند:

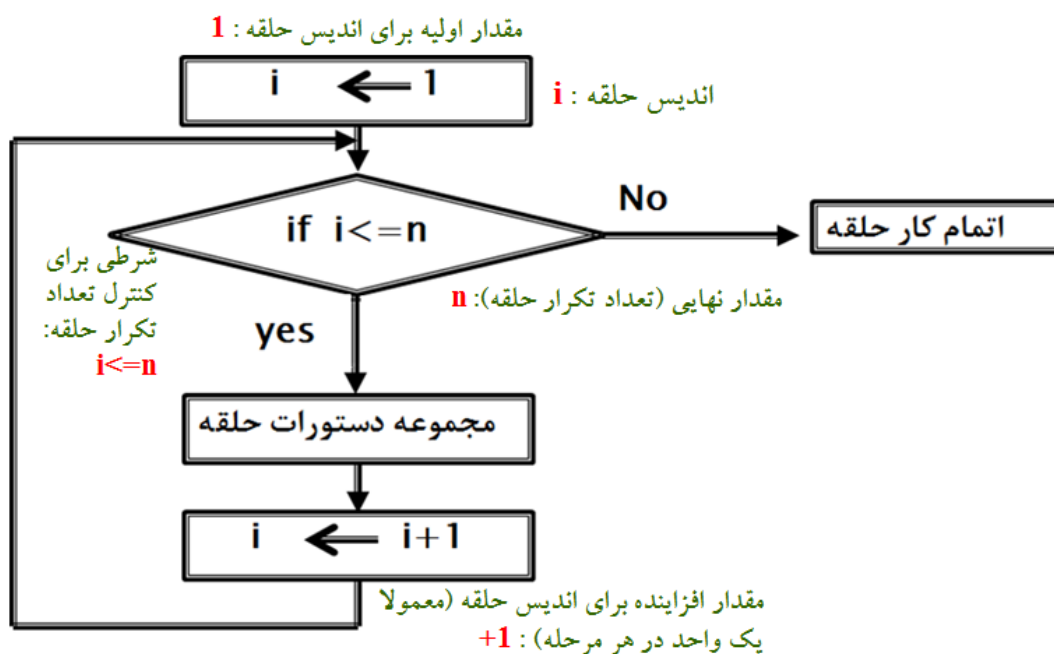

مثال : فلوجارتي رسم نمائيد كه عدد n را از ورودی دریافت کرده، مجموع اعداد از یک تا n را محاسبه کند.

مقدار نهایی n

اندیس حلقه i

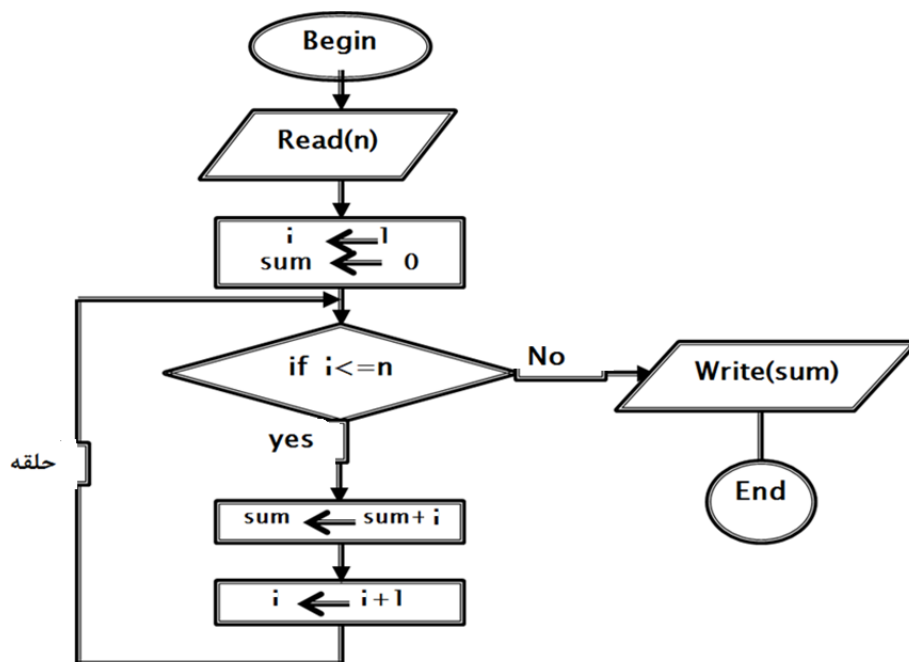

نمونه اجرای فلوجارت بالا بصورت زیر است:

	N	I	sum	خروجی
1	5	1	0	15
2		2	1	
3		3	3	
4		4	6	
5		5	10	
6		6	15	
7				

مثال : فلوجارتي رسم کنید كه عدد n از ورودی دریافت کرده، بزرگترین مقدار از بین n عدد را پیدا کرده در خروجی چاپ نماید.

i اندیس حلقه

n مقدار نهایی

Max بزرگترین مقدار

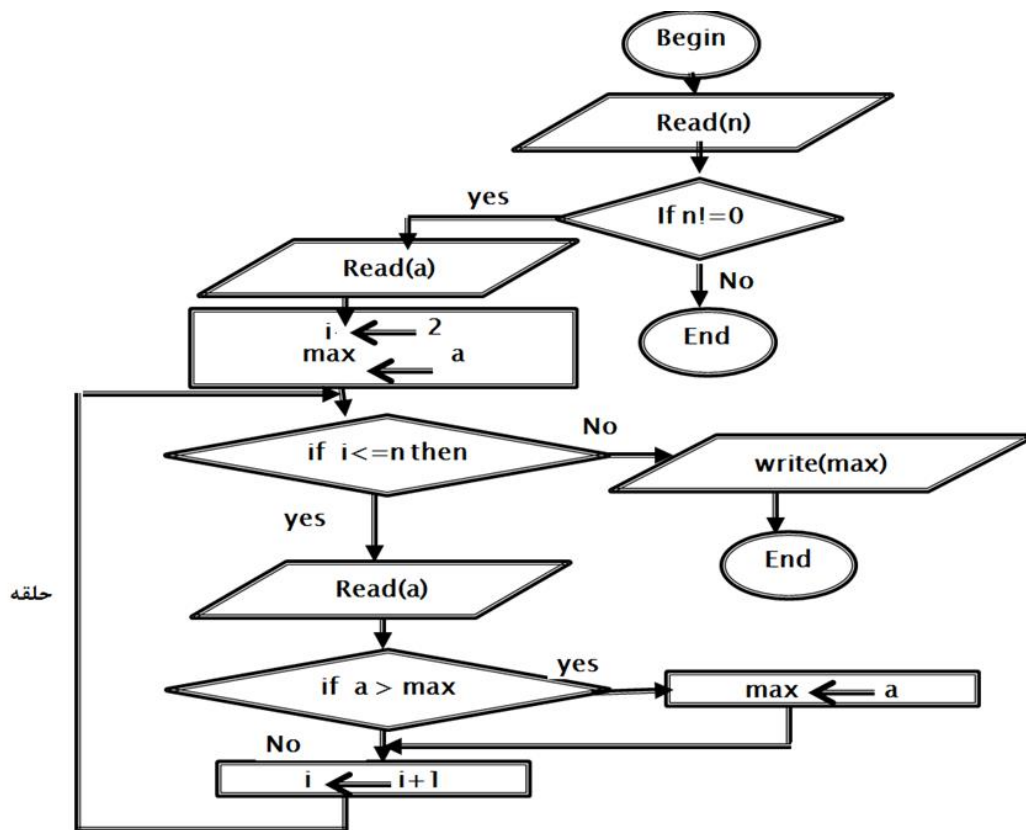

مثال : فلوجارتی رسم نمائید که n , x دو عدد صحیح مثبت را از ورودی دریافت کرده سپس x به توان n را محاسبه کند.

i اندیس حلقه
 n مقدار نهایی
 عدد به توان n
 pow

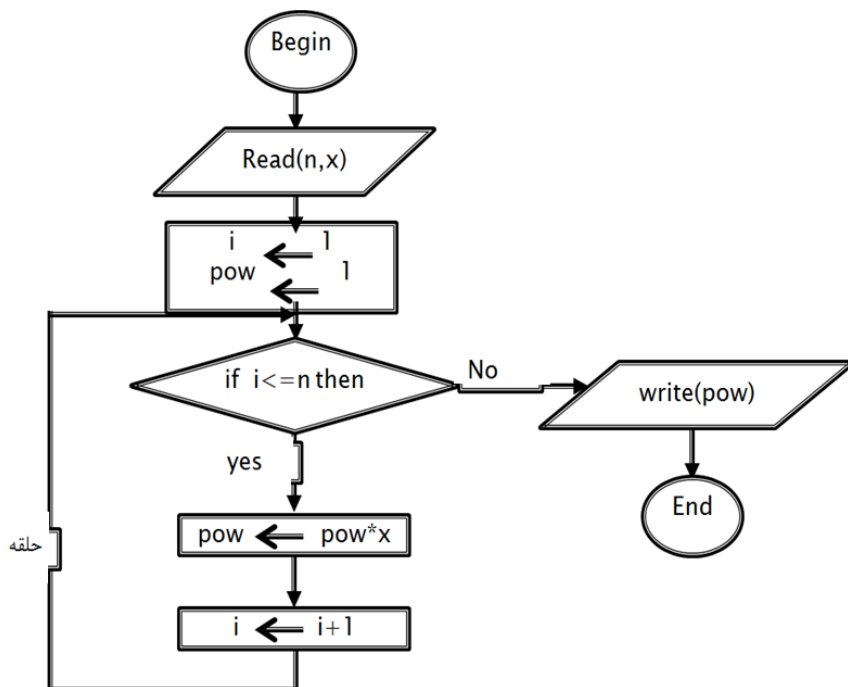

حلقه‌هایی که تعداد تکرار آن‌ها مشخص نیست (در C++ به حلقه while مشهورند).

در این حلقه‌ها با توجه به ورودی، تعداد تکرار مشخص می‌شود. و دقیقاً نمی‌توان تعداد تکرار حلقه را بدون ورودی معین کرد. این حلقه‌ها فقط شامل شرطی هستند که تا زمانیکه برقرار باشد حلقه اجرا می‌شود.

در حالت کلی این نوع حلقه‌ها بصورت زیر نمایش داده می‌شوند:

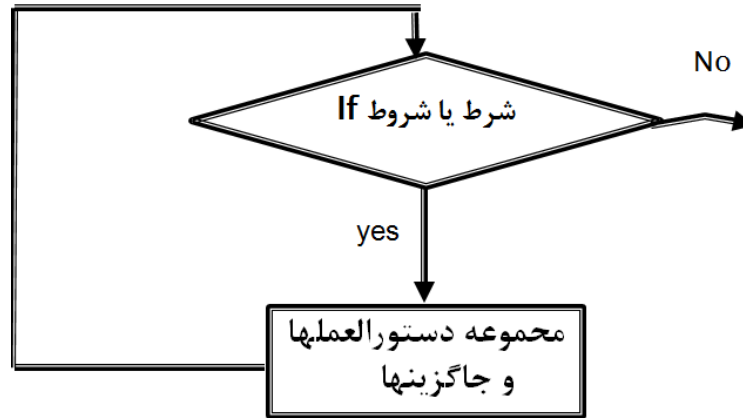

مثال: فلوجارتی رسم کنید که عددی را از ورودی دریافت کرده سپس تعداد ارقام آن را شمرده در خروجی چاپ نماید.

N عدد خوانده شده
 $count$ تعداد ارقام

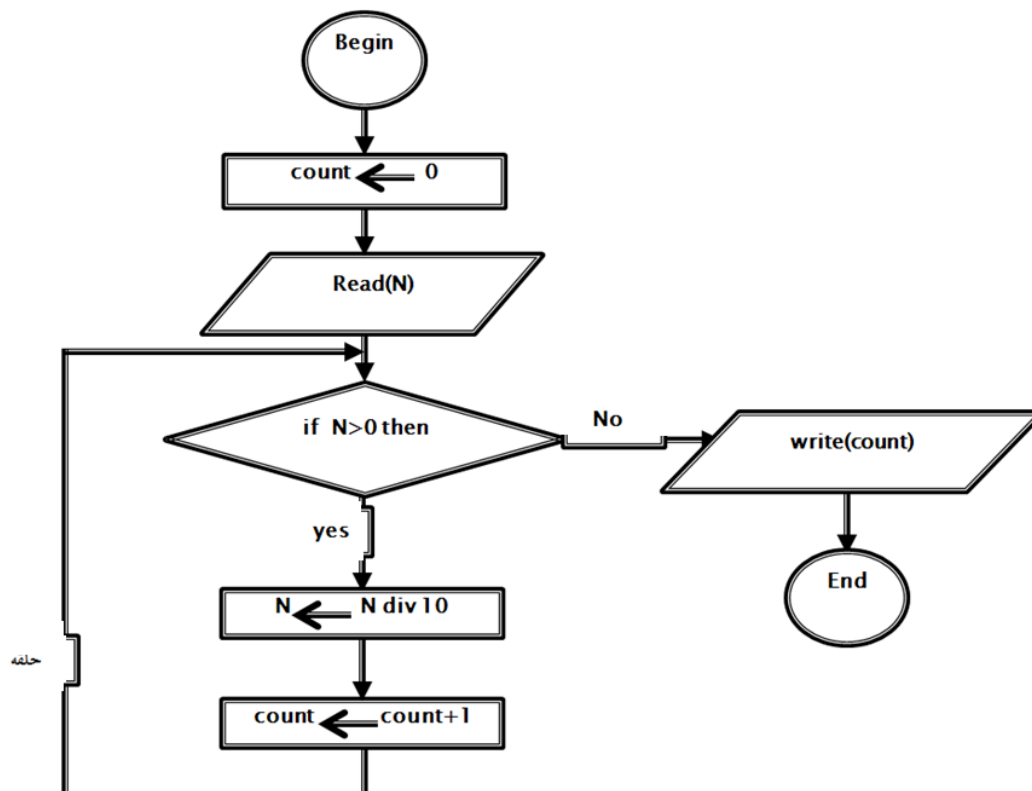

مثال : فلوجارتی رسم نمائید که عددی از ورودی دریافت کرده، سری فیبوناچی قبل از آن را تولید نماید.

$$f_k = f_{k-1} + f_{k-2}$$

N عدد خوانده شده

f_1 جمله اول سری

f_2 جمله دوم سری

f_3 جمله سوم سری

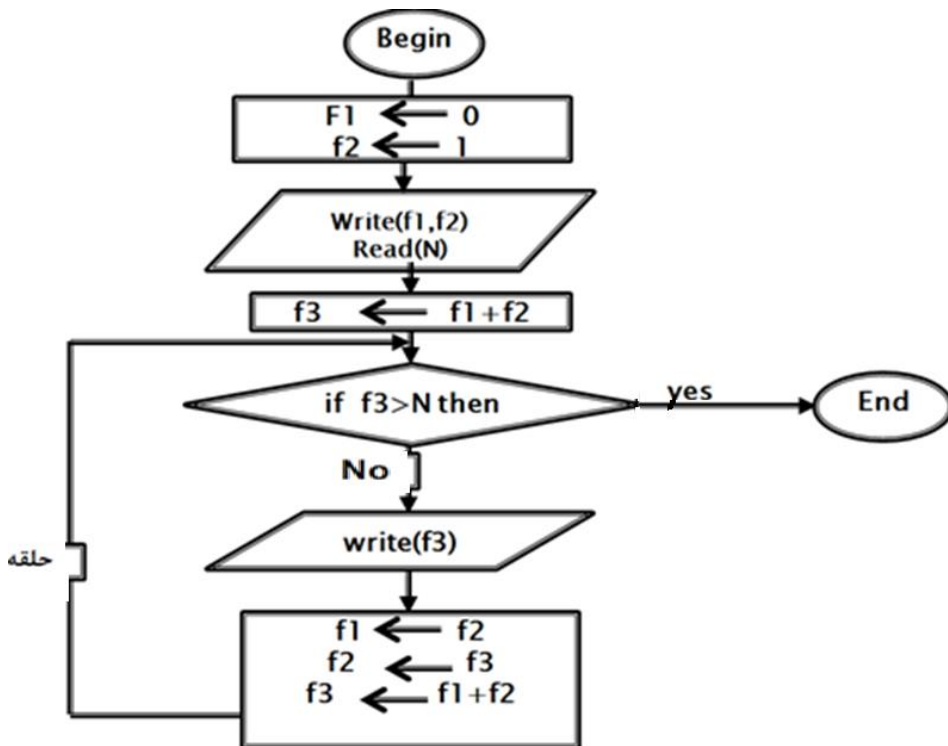

تمرین

۱- فلوجارتی رسم نمائید که عددی از ورودی دریافت کرده، کامل بودن آن را بررسی نماید. (عدد کامل، عددی است که مجموع مقسوم‌علیه‌های آن با خودش برابر باشد).

۲- فلوجارتی رسم کنید که N را از ورودی دریافت کرده، N جمله سری فیبوناچی را تولید نماید.

۳- فلوجارتی رسم نمائید که دو عدد N, M را از ورودی خوانده، بزرگترین مقسوم‌علیه مشترک دو عدد را محاسبه و چاپ کند.

حلقه‌های تودرتو

الگوریتم‌هایی که تا حال بکار بردیم، فقط شامل یک حلقه بودند. در صورتی که در بسیاری از مسائل ممکن است نیاز به استفاده از چند حلقه در داخل هم باشیم. در این نوع حلقه‌ها باید دقت بیشتری به خرج دهیم، تا مشکلی پیش نیاید. اگر از حلقه‌های نوع اول بصورت تودرتو استفاده کنیم در اینصورت برای هر حلقه شرط نهایی و اندیس اولیه جداگانه باید تعریف کنیم.

در حلقه‌های تودرتو به ازای یکبار تکرار حلقه اولیه، حلقه داخلی به اندازه مقدار نهایی خود تکرار می‌شود. در کل اگر حلقه اولیه n بار تکرار شود و حلقه داخلی m بار، در اینصورت کل حلقه n×m بار تکرار خواهد شد.

فلوچارت حلقه‌های تودرتو را می‌توان بصورت روبرو نشان داد:

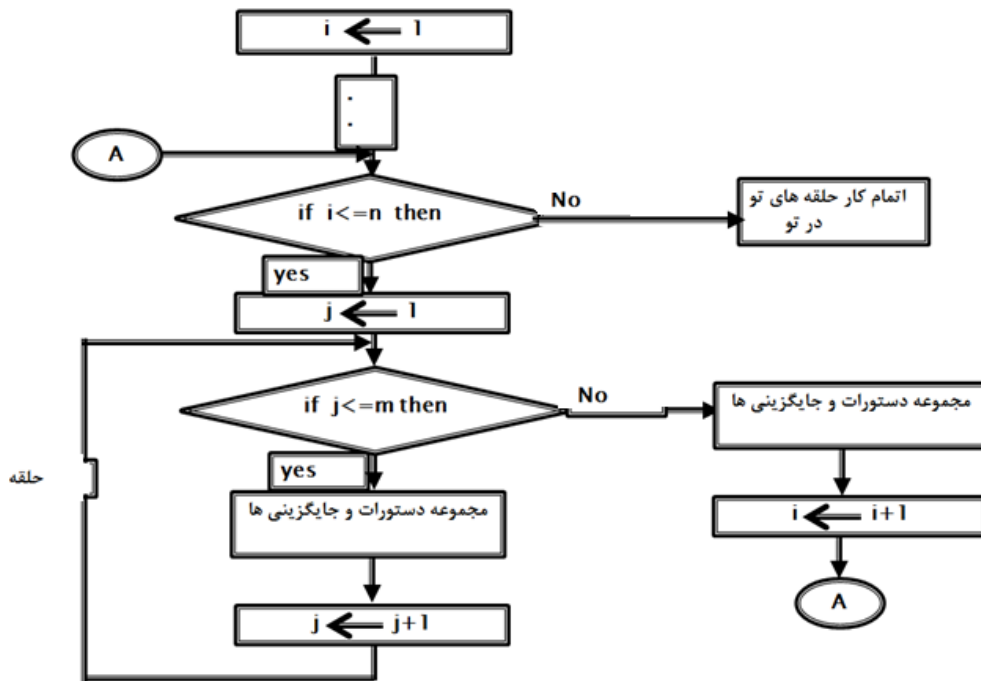

مثال : فلوچارتی رسم نمائید که N را از ورودی دریافت کرده، مجموع سری زیر را محاسبه نماید:

$$S = 1 + \frac{2}{2!} + \frac{3}{3!} + \dots + \frac{N}{N!}$$

I اندیس حلقه اول

N ورودی

fact محاسبه فاکتوریل

j اندیس حلقه داخلی

Sum مجموع

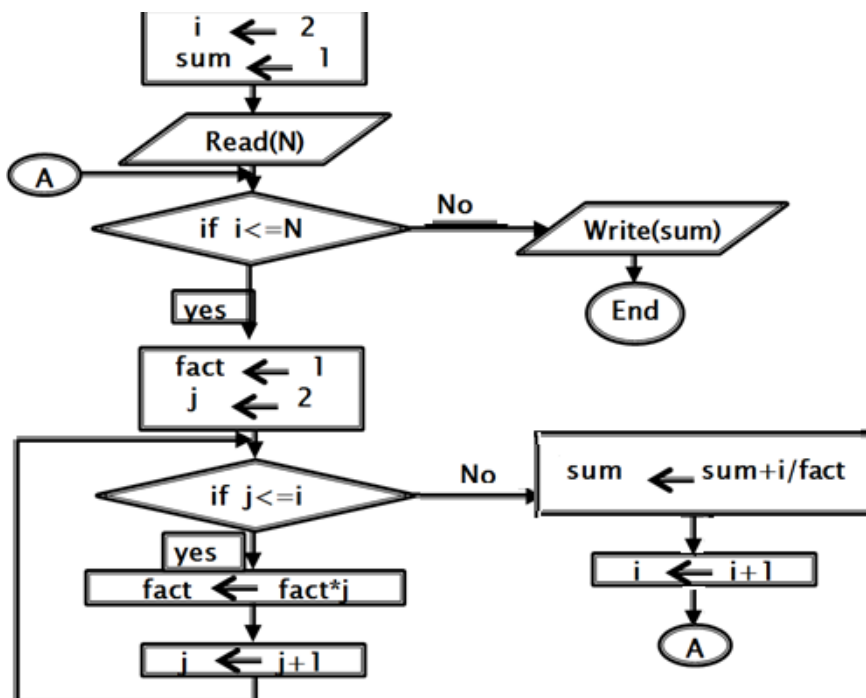

تمرینات آخر فصل

۱- فلوجارتی رسم نمائید که N عدد از ورودی دریافت کرده تعداد اعداد اول و کامل را شمرده در خروجی چاپ نماید.

۲- فلوجارتی رسم نمائید که N, X را از ورودی خوانده مقدار سری زیر را محاسبه کند:

$$S = 1 + \frac{x^2}{2!} + \frac{x^4}{4!} + \dots + \frac{x^n}{N!}$$

۳- فلوجارتی رسم نمائید که عددی را از ورودی دریافت کرده مقلوب عدد را محاسبه و در خروجی چاپ کند.

۴- فلوجارتی رسم کنید که تاریخ تولد شخصی را از ورودی خوانده، سن شخص را با تاریخ روز، محاسبه نموده در خروجی چاپ کند.

۵- فلوجارتی رسم نمائید که N, M ($m > n$) را از ورودی دریافت کرده سری فیبوناچی بین N, M را تولید کرده، در خروجی چاپ کند.

برنامه نویسی به زبان C++

فهرست مطالب:

① فصل اول : مقدمات زبان C++

② فصل دوم : ساختار های تصمیم گیری و تکرار

③ فصل سوم : سایر ساختار های تکرار

④ فصل چهارم : اعداد تصادفی

⑤ فصل پنجم : آرایه ها

⑥ فصل ششم : توابع

⑦ فصل هفتم : ساختارها و رشته ها

فصل اول: مقدمات C++

- تاریخچه مختصر
- قانون نامگذاری شناسه ها
- متغیر ها
- اعلان متغیر
- تخصیص مقادیر به متغیر
- داده های از نوع کرکتر
- کرکتر های مخصوص
- رشته ها
- نمایش مقادیر داده ها
- دریافت مقادیر
- عملگر انتساب
- عملگر های محاسباتی
- عملگر های افزایش و کاهش
- عملگر sizeof
- عملگر های جایگزینی محاسباتی
- اولویت عملگرها
- توضیحات (Comments)
- توابع کتابخانه
- برنامه در C++

تاریخچه مختصر C++:

این زبان در اوائل دهه ۱۹۸۰ توسط Bjarne Stroustrup در آزمایشگاه بل طراحی شده. این زبان عملاً توسعه یافته زبان برنامه نویسی C می باشد که امکان نوشتن برنامه های ساخت یافته شیء گرا را می دهد.

قانون نامگذاری شناسه ها:

(۱) حروف کوچک و بزرگ در نامگذاری شناسه ها متفاوت می باشند.

بنابراین `xy`، `xY`، `XY`، `Xy` چهار شناسه متفاوت از نظر C++ می باشد.

(۲) در نامگذاری شناسه ها از حروف الفباء، ارقام و زیر خط (underscore) استفاده می شود و حداکثر طول شناسه ۳۱ می باشد و شناسه بایستی با یک رقم شروع نگردد.

(۳) برای نامگذاری شناسه ها از کلمات کلیدی نبایستی استفاده نمود. در زیر بعضی از کلمات کلیدی داده شده است.

And	Sizeof	then	xor	Template
Float	False	Friend	While	continue
extern	Private	Switch	Default	Const
delete	typedef	if	this	Virtual

لیست کامل کلمات کلیدی

متغیر، مکانی در حافظه اصلی کامپیوتر می‌باشد که در آنجا یک مقدار را می‌توان ذخیره و در برنامه از آن استفاده نمود. قانون نامگذاری متغیرها همان قانون نامگذاری شناسه‌ها می‌باشد.

انواع داده‌ها

نوع داده	حافظه لازم
int	۴ بایت
unsigned int	۴ بایت
long int	۴ بایت
unsigned long int	۴ بایت
char	۱ بایت
unsigned char	۱ بایت
float	۴ بایت
double	۸ بایت

اعلان متغیرها:

قبل از آن که در برنامه به متغیرها مقداری تخصیص داده شود و از آن‌ها استفاده گردد بایستی آن‌ها را در برنامه اعلان نمود.

چند مثال از اعلان متغیرها :

برای اعلان متغیر x از نوع `int` :

`int x;`

برای اعلان متغیرهای p و q از نوع `float` که هر کدام چهار بایت از حافظه را اشغال می‌کنند:

`float p, q ;`

برای اعلان متغیر `next` از نوع `char` که می‌توان یکی از ۲۵۶ کرکتر را به آن تخصیص داد و یک بایت را اشغال می‌کند.

`char next ;`

تخصیص مقادیر به متغیرها

با استفاده از عملگر = می توان به متغیرها مقدار اولیه تخصیص نمود.

مثال :

✓ در دستورالعمل `int x=26;` ، x را از نوع `int` با مقدار اولیه 26 اعلان نموده .

✓ در دستورالعمل `long int a=67000 , b=260;` ، متغیرهای `a` و `b` را از نوع `long int` تعریف نموده با مقادیر بترتیب 260 و 67000 مقدار دهی کرده ایم.

داده های از نوع کرکتر

برای نمایش داده های از نوع `char` در حافظه کامپیوتر از جدول ASCII استفاده می شود. جدول اسکی به هر یک از ۲۵۶ کرکتر یک عدد منحصر بفرد بین ۰ تا ۲۵۵ تخصیص می دهد.

کرکترهای مخصوص

کامپایلر C++ بعضی از کرکترهای مخصوص که در برنامه می توان از آنها برای فرمت بندی استفاده کرد را تشخیص می دهد. تعدادی از این کرکترهای مخصوص به همراه کاربرد آنها در ادامه آورده شده است .
بعنوان مثال از کرکتر `\a` می توان برای ایجاد صدای `beep` استفاده نمود.

`Char x = '\a' ;`

<code>\n</code>	Newline	<code>\a</code>	Beep sound	<code>\0</code>	Null character
<code>\t</code>	Tab	<code>\"</code>	Double quote	<code>\?</code>	Question mark
<code>\b</code>	Backspace	<code>\'</code>	Single quote	<code>\\</code>	Back slash

رشته ها

رشته یا `string` عبارتست از دنباله ای از کرکترها که بین " " قرار داده می شود. در حافظه کامپیوتر انتهای رشته ها بوسیله `\0` ختم می گردد.

مثال:

✓ `"BOOK STORE"` یک رشته ده کرکتری می باشد که با توجه به کرکتر `\0` که به انتهای آن در حافظه اضافه می شود جمعاً یازده بایت را اشغال می کند.

✓ دقت نمایید که "w" یک رشته می باشد که دو بایت از حافظه را اشغال می کند در حالیکه 'w' یک کرکتر می باشد که یک بایت از حافظه را اشغال می نماید.

نمایش مقادیر داده ها

برای نمایش داده ها بر روی صفحه مانیتور از cout که بدنبال آن عملگر درج یعنی << قید شده باشد استفاده می گردد. بایستی توجه داشت که دو کرکتر < پشت سر هم توسط C++ بصورت یک کرکتر تلقی می گردد.

مثال:

✓ برای نمایش پیغام good morning بر روی صفحه نمایش :

```
cout << "good morning";
```

✓ برای نمایش مقدار متغیر X بر روی صفحه نمایش :

```
cout << x ;
```

دریافت مقادیر متغیرها

به منظور دریافت مقادیر برای متغیرها در ضمن اجرای برنامه از صفحه کلید، از cin که بدنبال آن عملگر استخراج یعنی >> قید شده باشد می توان استفاده نمود.

مثال:

```
int x;
```

```
cout << "Enter a number:" ;
```

```
cin >> x;
```

عملگر انتساب

عملگر انتساب = می باشد که باعث می گردد مقدار عبارت در طرف راست این عملگر ارزیابی شده و در متغیر طرف چپ آن قرار گیرد.

مثال:

```
x=a+b;
```

```
x=35 ;
```

```
x=y=z=26 ;
```

از عملگرهای انتساب چندگانه نیز می توان استفاده نمود. که مقدار سه متغیر Z و Y و X برابر با 26 می شود.

در C++ پنج عملگر محاسباتی وجود دارد که عبارتند از :

جمع	+
تفریق	-
ضرب	*
تقسیم	/
باقیمانده	%

این عملگرها دو تائی می‌باشند زیرا روی دو عملوند عمل می‌نمایند. از طرف دیگر عملگرهای + و - را می‌توان بعنوان عملگرهای یکتائی نیز در نظر گرفت.

عبارت	نتیجه
$5 + 2$	7
$5 * 2$	10
$5 - 2$	3
$5 \% 2$	1
$5 / 2$	2

✓ مثال ۱:

در حالتی که هر دو عملوند عملگرهای +، -، *، /، %، از نوع صحیح باشد نتیجه عمل از نوع صحیح می‌باشد.

عبارت	نتیجه
$5.0 + 2$	7.0
$5 * 2.0$	10.0
$5.0 / 2$	2.5
$5.0 - 2$	3.0
$5.0 / 2.0$	2.5

✓ مثال ۲:

در صورتیکه حداقل یکی از عملوندهای عملگرهای +، -، *، /، %، از نوع اعشاری باشد نتیجه عمل از نوع اعشاری می‌باشد.

عملگرهای افزایش و کاهش

در C++، افزایش یک واحد به مقدار یک متغیر از نوع صحیح را افزایش و بطور مشابه کاهش یک واحد از مقدار یک متغیر از نوع صحیح را کاهش می‌نامند.

عملگر کاهش را با -- و عملگر افزایش را با ++ نمایش می‌دهند. چون عملگرهای ++ و -- فقط روی یک عملوند اثر دارند این دو عملگر نیز جزء عملگرهای یکتائی می‌باشند.

سه دستور العمل :

```
++x;  
x++;  
x=x+1;
```

معادل می‌باشند و بطریق مشابه سه دستورالعمل زیر نیز معادل می‌باشند.

```
-- y;  
y=y-1;  
y- - ;
```

از عملگرهای ++ و -- می‌توان بدو صورت پیشوندی و پسوندی استفاده نمود. در دستورالعمل‌های پیچیده عملگر پیشوندی قبل از انتساب ارزیابی می‌شود و عملگر پسوندی بعد از انتساب ارزیابی می‌شود.

مثال:

```
int x=5;  
y=++x * 2;
```

پس از اجرای دستورالعمل‌های فوق : $y=12$

```
int x=5;  
y=x++ * 2;
```

پس از اجرای دستورالعمل‌های فوق: $y=10$

عملگر sizeof

sizeof از عملگرهای یکتائی می‌باشد و مشخص کننده تعداد بایت هائی است که یک نوع داده اشغال می‌کند.

مثال :

```
int x;  
cout << sizeof x ;           مقدار ۴ نمایش داده می‌شود.  
cout << sizeof(float) ;     مقدار ۴ نمایش داده می‌شود.
```

برای ساده‌تر نوشتن عبارت‌ها در ++C، می‌توان از عملگرهای جایگزینی محاسباتی استفاده نمود.

`+=` `-=` `*=` `/=` `%=`

اولویت عملگرها

ارزیابی مقدار یک عبارت ریاضی براساس جدول اولویت عملگرها انجام می‌گردد. در ذیل جدول اولویت عملگرها براساس بترتیب از بیشترین اولویت به کمترین اولویت داده شده است.

()	پرانتزها	چپ به راست
- + -- ++ sizeof	عملگرهای یکتایی	راست به چپ
* / %	عملگرهای ضرب و تقسیم و باقیمانده	چپ به راست
+ -	عملگرهای جمع و تفریق	چپ به راست
<< >>	عملگرهای درج و استخراج	چپ به راست
= += -= *= /= %=	عملگرهای جایگزینی و انتساب	راست به چپ

مثال ۱ :

$$(5+2) * (6+2*2) / 2 = ?$$

با توجه به جدول اولویت عملگرها داریم که

7 *(6+2*2)/2
 7*(6+4)/2
 7* 10 /2
 70 /2
 35

مثال ۲ :

```
int a=6 , b=2, c=8, d=12;
d=a++ * b/c ++;
cout << d << c << b << a;
```

خروجی: 1 9 2 7

توضیحات (Comments)

توضیحات در برنامه باعث خوانائی بیشتر و درک بهتر برنامه می شود. بنابراین توصیه بر آن است که حتی الامکان در برنامه‌ها از توضیحات استفاده نماییم. در C++، توضیحات بدو صورت انجام می‌گیرد که در اسلایدهای بعد به آن اشاره شده است.

الف: این نوع توضیح بوسیله // انجام می‌شود. که کامپیوتر هر چیزی را که بعد از // قرار داده شود تا انتهای آن خط اغماض می‌نماید.

مثال :

```
c=a+b; //c is equal to sum of a and b
```

ب: توضیح نوع دوم با /* شروع شده و به /* ختم می‌شود و هر چیزی که بین /* و /* قرار گیرد اغماض می‌نماید .

مثال :

```
/* this is a program  
to calculate sum of  
n integer numbers */
```

توابع کتابخانه

زبان C++ مجهز به تعدادی توابع کتابخانه می‌باشد. بعنوان مثال تعدادی توابع کتابخانه برای عملیات ورودی و خروجی وجود دارند. معمولاً توابع کتابخانه مشابه ، بصورت برنامه‌های هدف (برنامه ترجمه شده بزبان ماشین) در قالب فایل های کتابخانه دسته بندی و مورد استفاده قرار می‌گیرند. این فایل ها را فایل‌های header می‌نامند و دارای پسوند h. می‌باشند.

نحوه استفاده از توابع کتابخانه ای

برای استفاده از توابع کتابخانه خاصی بایستی نام فایل header آنرا در ابتدای برنامه در دستور #include قرار دهیم.

```
#include < اسم فایل header >
```

فایل هدر	شرح	نوع	تابع
stdlib.h	قدر مطلق i	int	abs(i)
math.h	کسینوس d	double	cos(d)
math.h	e^x	double	exp(d)
math.h	$\log_e d$	double	log(d)
math.h	$\text{Log}_{10} d$	double	log10(d)
math.h	سینوس d	double	sin(d)
math.h	جذر d	double	sqrt(d)
string.h	تعداد کرکترهای رشته s	int	strlen(s)
math.h	تانژانت d	double	tan(d)
stdlib.h	کداسکی کرکتر c	int	toascii(c)
stdlib.h	تبدیل به حروف کوچک	int	tolower(c)
stdlib.h	تبدیل به حرف بزرگ	int	toupper(c)

برنامه در C++

اکنون با توجه به مطالب گفته شده قادر خواهیم بود که تعدادی برنامه ساده و کوچک به زبان C++ بنویسیم. برای نوشتن برنامه بایستی دستورالعمل ها را در تابع main() قرار دهیم و برای اینکار می توان به یکی از دو طریقی که در ادامه آمده است، عمل نمود.

روش اول :	روش دوم:
<pre>using namespace std; #include < > int main() { دستورالعمل ۱ ; دستورالعمل ۲ ; . . دستورالعمل n ; }</pre>	<pre>using namespace std; #include < > void main() { دستورالعمل ۱ ; دستورالعمل ۲ ; . . دستورالعمل n ; return 0 ; }</pre>

نکات:

به خطاهای برنامه نویسی error می گویند. ما در برنامه نویسی دو نوع خطا داریم:

- خطاهای دستوری (syntax error)
- خطاهای منطقی (logical error).

در خطاهای دستوری (syntax error)، کد برنامه دارای اشکال است که معمولاً خود کامپایلر با پیغامی خطا در زمان کامپایل، آن خطا را به ما تذکر می دهد و تا زمانی که آن خطا را برطرف نکنیم برنامه اجرا نمی شود. (به این خطا، خطای زمان کامپایل نیز می گویند.) به عنوان مثال فرض کنید دستور cout را به صورت cout بنویسید، در این صورت کامپایلر با پیغامی، این خطا را به شما هشدار می دهد. اما در خطای منطقی (logical error)، کد برنامه مشکلی ندارد، ولی الگوریتم برنامه دارای مشکل است، رایج ترین خطای منطقی، خطای تقسیم بر صفر است. (زیرا اگر هر عدد بر صفر تقسیم شود، حاصلی مبهم دارد) این نوع خطاها توسط کامپایلر تشخیص داده نمی شود، و حتی ممکن است برنامه اجرا شود، ولی پس از اجرا، برنامه نتایجی به همراه دارد که با پیش بینی ما از برنامه متفاوت خواهد بود و حتی ممکن است در خروجی برنامه مشکل ایجاد کند.

در این قسمت به مفاهیم اولیه کدنویسی به زبان C++ می پردازیم.

ما برای کدنویسی برنامه هایمان، به نرم افزارهای دیگری نیاز داریم تا کدهای برنامه را درون آن بنویسیم و نتایج آن ها را برایمان نمایش بدهد، به این برنامه ها مترجم (Compiler) گفته می شود، که عبارتند از:

Microsoft visual studio, Borland C++, Turbo C++, Notepad ++

که من استفاده از Microsoft visual studio 2010 را پیشنهاد می کنم، زیرا نوشتن و ویرایش کد در این محیط راحت تر است.

ابتدا به روش ساختن یک پروژه جدید در Visual Studio 2010 می پردازیم:

پس از باز کردن نرم افزار Visual Studio 2010 همانند شکل زیر بر روی گزینه File کلیک کرده، سپس با رفتن به روی دکمه New، گزینه Project را انتخاب می کنیم:

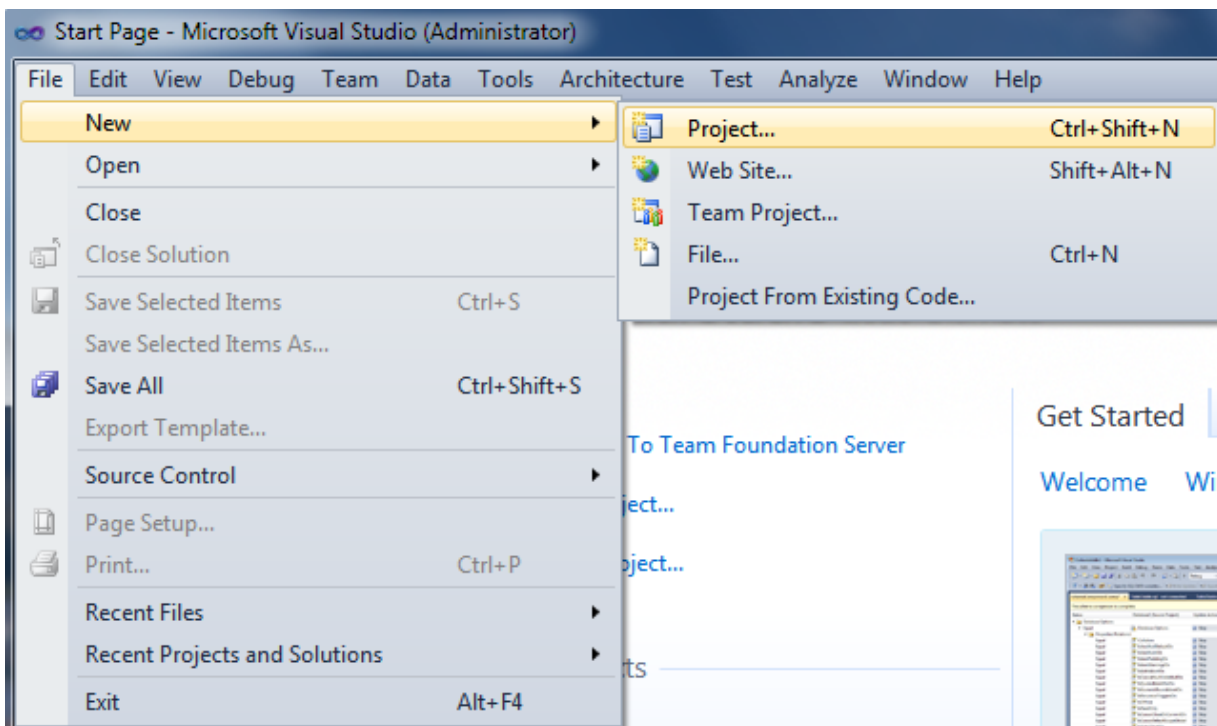

سپس در سمت چپ قسمت Visual C++ را انتخاب کرده و از قسمت سمت راست گزینه Empty Project را انتخاب می‌کنیم، همچنین در پایین در کادر name یک نام به پروژه‌ی خود اختصاص دهید و محل ذخیره پروژه را با استفاده از دکمه‌ی browse مشخص کنید:

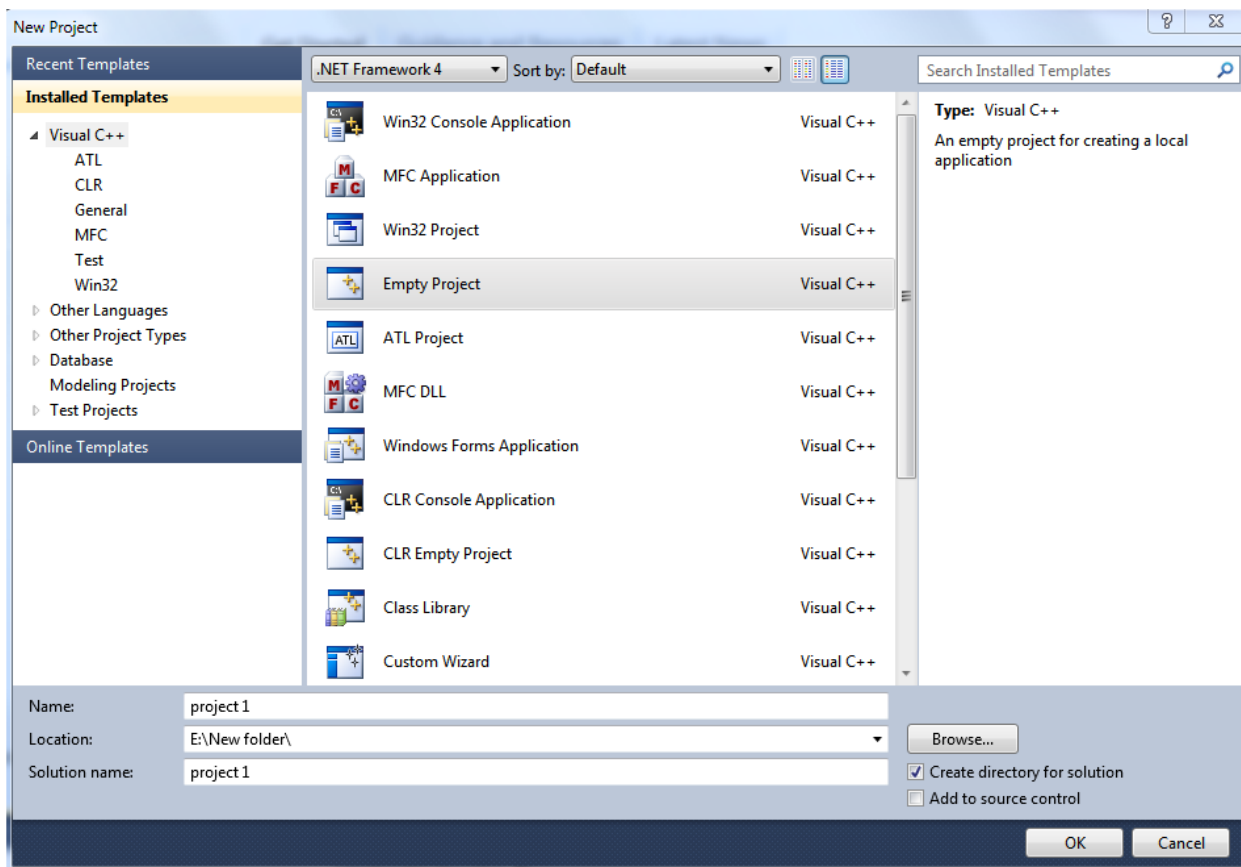

پس از درست شدن پروژه جدید همانند شکل زیر بر روی Source Files کلیک راست کرده و گزینه New item را انتخاب می‌کنیم:

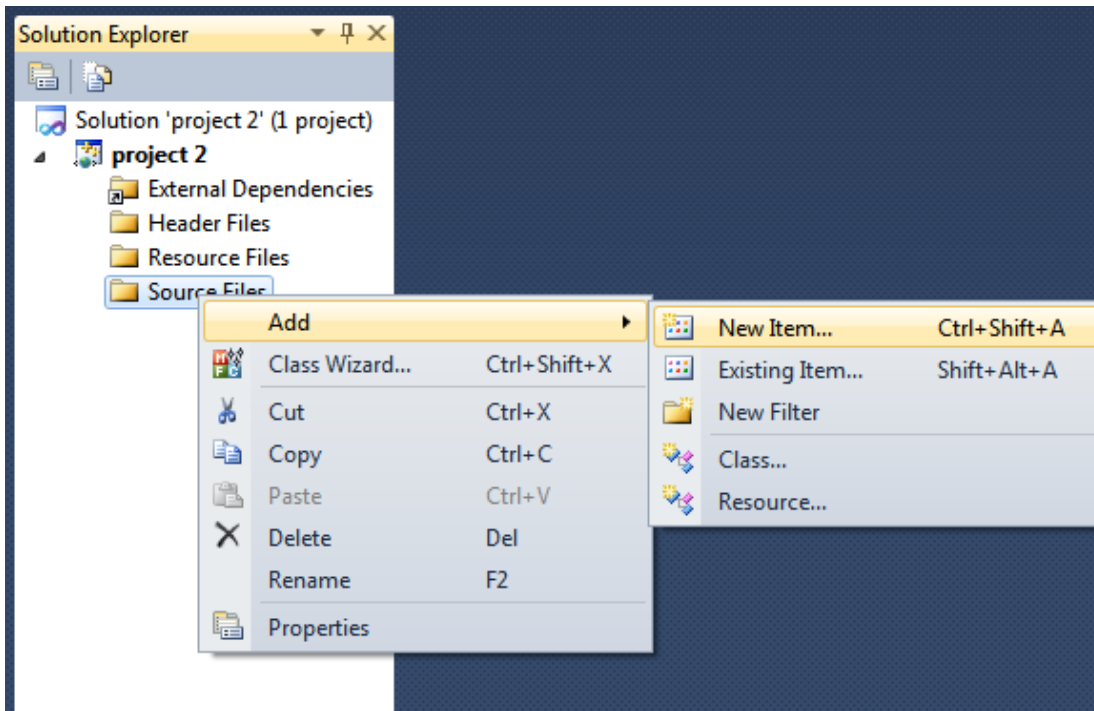

سپس در پنجره‌ی باز شده در سمت راست همانند شکل زیر روی گزینه‌ی C++ File(.cpp) کلیک می‌کنیم و نام مناسب منبع کد را نیز در قسمت name (پایین صفحه) مشخص می‌کنیم:

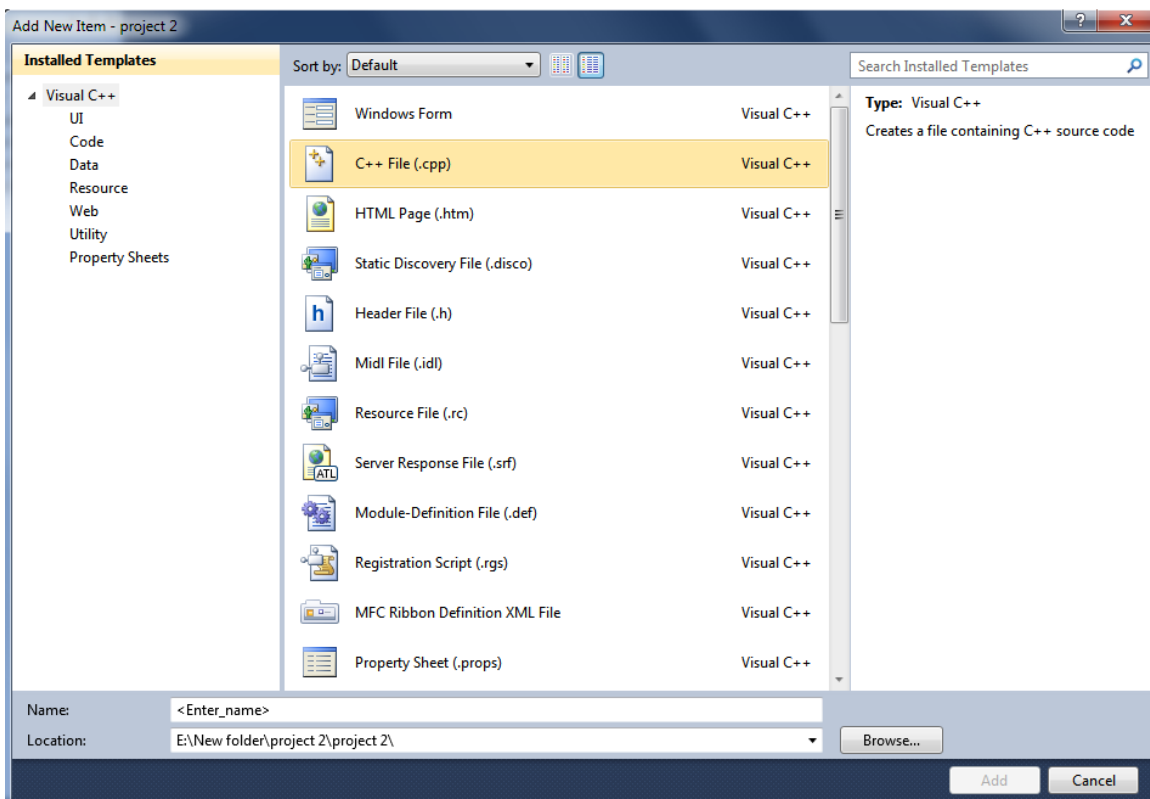

در نهایت همانند شکل زیر محیط سفید رنگ کد نویسی باز می‌شود، که شما در اینجا کدهای خود را می‌نویسید:

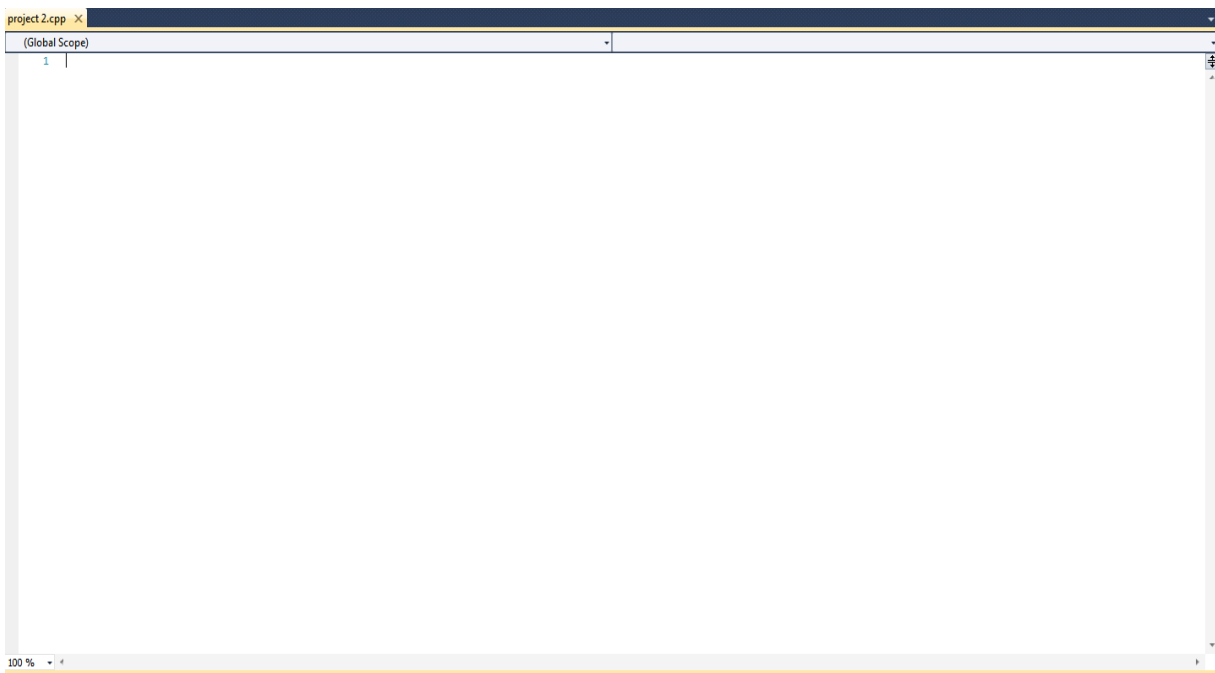

در شکل زیر کد یک برنامه وجود دارد که پیغام `welcome to c++!` را برای ما در مانیتور، چاپ می‌کند:

```
1 #include <iostream> // allows program to output data to the screen
2 #include <conio.h>
3
4 using namespace std;
5
6 int main()
7 {
8     cout<< "welocome to c++!"; // display message
9
10    getch();
11    return 0; // indicate that program ended successfully
12 }
13
14
```

حال به توضیح قسمت های مختلف کد بالا می‌پردازیم:

نتیجه اجرای این کد نمایش جمله‌ی `Welcome to c++!` است.

خط ۱ و ۲ دستورهای پیش پردازنده است، یعنی قبل از کامپایل (کار تبدیل کدهای برنامه به دستورهای قابل فهم کامپیوتر) برنامه این خط اجرا می‌شود، به عبارت دیگر هر خطی که با `#` شروع می‌شود یک دستور پیش پردازنده است.

دستور خط ۱ به پیش پردازنده می‌گوید که محتوای سرفایل جریان ورودی/ خروجی را در برنامه قرار دهد.

عبارت سبز رنگی که با علامت // شروع می‌شود، توسط کامپایلر نادیده گرفته می‌شود، زیرا از این نوع خطوط برای وضوح بخشیدن به برنامه استفاده می‌شود، همان طور که مشاهده می‌کنید، روبروی خط ۱ توضیحی برای علت استفاده از این خط نوشته شده است. (در این باره در نکات تکمیلی توضیح می‌دهم)

خط ۳ یک خط خالی است که کامپایلر آن را نادیده می‌گیرد؛ در کل خطوط خالی در کامپایلر برنامه خللی ایجاد نمی‌کند و همچنین به خوانایی کد کمک می‌کند.

خط ۴ به این معنی است که ما از دستورهای استاندارد استفاده می‌کنیم، که باید در تمام برنامه‌ها وجود داشته باشد.

از خط ۶ تا ۱۲، بدنه‌ی اصلی برنامه را تشکیل می‌دهد، که هر برنامه‌ی ما حداقل باید یک بدنه‌ی اصلی داشته باشد.

کلماتی که به رنگ آبی نمایش داده شده است، دستورهای اصلی C++ هستند، دستور int نوع متغیر است. (که در قسمت‌های بعد توضیح داده خواهد شد.)

دستور main() یک تابع است که نمایانگر بدنه‌ی اصلی برنامه است، که گیومه خالی به این علت است که برنامه مقداری را بر نمی‌گرداند، همین طور بدنه‌ی اصلی باید بین دو کروشه باز و بسته {} (خطوط ۷ و ۱۲) قرار گیرد. (البته در قسمت‌های بعد به توضیح این تابع می‌پردازیم.) در حالت کلی دستورهای شامل گیومه، تابع هستند.

خط ۸، خطی است که جمله‌ی Welcome to c++ را در مانیتور نمایش می‌دهد. (این همه خط کد برای نمایش همین چند یه جمله!) دستور cout همراه با علامت << قسمت بعد از این علامت را در خروجی نمایش می‌دهد، که می‌تواند شامل متن (همانند این مثال)، یک متغیر و ... باشد، همچنین دستور \n باعث می‌شود، مکان نما به خط جدید برود. (درباره‌ی این نوع دستورها در نکات تکمیلی توضیح خواهم داد)

خط ۱۰ به این دلیل به کار می‌رود تا پنجره‌ای که خروجی برنامه را نمایش می‌دهد تا زمانی که ما کاری برای بستن آن انجام ندهیم، بسته نشود، حتما الان این سوال را از خود پرسیده‌اید که مفهوم بسته نشدن برنامه یعنی چه؟ ببینید به علت اینکه حاصل نتایج کار شما بر روی یک صفحه سیاه! نمایش داده می‌شود و به عبارت دیگر خروجی برنامه به حالت dos است شما باید از پایه تمام کارهای برنامه را بنویسید (همون طور که در قسمت قبل به دقتی بودن کدهای برنامه اشاره کردم)، به همین دلیل باید این دستور هم برای بسته نشدن پنجره بنویسید. (برای درک بهتر می‌توانید این کد را یک بار حذف کرده و نتیجه را ببینید، البته میدانم که یه کم فهم این قسمت سخته به همین دلیل شما فقط برای بسته نشدن پنجره این دستور رو در هر حالت بنویسید!)

خط ۱۱، دستوری است که نشان می‌دهد برنامه به پایان رسیده است، و عملیات ترجمه کد باید خاتمه یابد، البته این خط بیشتر زمانی به کار می‌رود که قرار است شما برنامه‌ی خود را بر روی فضایی اجرا کنید که دارای حافظه‌ی بسیار محدود است، ولی با توجه به اینکه فضای کامپیوتر شما بسیار زیاد است می‌توانید این کد را ننویسید.

نکات تکمیلی

۱. C++ به بزرگی و کوچکی حروف حساس است، یعنی main و Main دو معنی جدا از هم دارند، که تمام دستوره‌های C++ با حروف کوچک نوشته می‌شوند.

۲. تمام دستوره‌های C++ با علامت ; (سِمی کالِن) به پایان می‌رسند، به جز دستوره‌های پیش پردازنده.

۳. تفاوت “ و ’ : هرگاه متنی بین ” ” (دابل کوتیشن) بیاید به آن رشته یا لیترال گفته می‌شود، ولی بین ‘ ‘ (کوتیشن) یک متن نمی‌تواند بیاید، زیرا این علامت برای نمایش یک کاراکتر به کار می‌رود.

۴. به کاراکتر \ کاراکتر کنترلی یا کاراکتر گریز گفته می‌شود، که نشان‌دهنده‌ی کاراکتر خاصی بر روی خروجی است (این کاراکترها در دستور cout استفاده می‌شوند)، که چند نمونه از این نوع کاراکترها عبارتند از:

\n خط جدید: مکان نما را به ابتدای خط بعد منتقل می‌کند.

\t جدول بندی افقی: مکان نما را به محل ستون بعدی (به اندازه‌ی ۴/۱ اینچی) می‌برد.

\r برگشت به اول سطر: مکان نما را در ابتدای خط فعلی قرار می‌دهد ولی آن را تا خط بعد جلو نمی‌برد.

\a زنگ: صدای سیستم به صدا در می‌آید. (عموما برای نوشتن کد خطا به کار می‌رود، البته استفاده‌های دیگه‌ای هم دارد که میتونید خودتون پیدا کنید!)

۵. دستورهای جریان ورودی/ خروجی به ترتیب شامل دستوره‌های cin/cout هستند، که استفاده از این دستورها را در برنامه‌های بعدی که می‌نویسیم، توضیح خواهیم داد، البته این دستورها را با این علامت‌ها به کار می‌روند: cout<< و cin>>

۶. برای اینکه کدی که شما می‌نویسید خوانا باشد و اگر روزی آن را به شخص دیگری بدهید، بتواند آن را بخواند، بهتر است از علامت‌های توضیحی استفاده کنید که شامل // و /* */ است، علامت // برای توضیح یک خطی به کار می‌رود و علامت‌های /* */ برای توضیح چند خطی به کار می‌روند، که توضیح‌های چند خطی با علامت /* شروع و با علامت */ به پایان می‌رسد، یعنی هر عبارتی بین این دو علامت قرار بگیرد، توسط برنامه توضیح تلقی می‌شود.

۷. دستورهایی که با علامت # شروع می‌شوند، که به آنها پیش پردازنده می‌گویند، در اصل هرکدام از آنها یک کتابخانه (library) سی پلاس پلاس را فراخوانی می‌کنند. حال کتابخانه چیست؟ منظور از کتابخانه در C++ یعنی مجموعه تابع ها و دستورهایی که ما با فراخواندن یکی از دستورهای پیش پردازنده آن ها را در اختیار برنامه قرار می‌دهیم، به بیان ساده‌تر، وقتی شما یک دستور پیش پردازنده مثل iostream را در برنامه به عنوان کد پیش پردازنده می‌نویسید، تمام دستورها و تابع های مربوط به کتابخانه ورودی/خروجی در اختیار برنامه قرار می‌گیرد (همون طور که در توضیح خط ۱ کد گفتم، محتوای سرفایل ورودی/خروجی، منظورم همین بود!) به عنوان مثالی دیگر اگر دستور پیش پردازنده math.h را به صورت زیر در برنامه قرار دهید، تمام تابع ها و عملگرهای ریاضی مثل توان، سینوس، کسینوس و... در برنامه قرار می‌گیرد: #include <math.h>

مثال: برنامه زیر یک حرف انگلیسی کوچک را گرفته به حرف بزرگ تبدیل می‌نماید.

```
using namespace std;
#include <iostream >
#include <stdlib. h>
int main( )
{
    char c1 , c2;
    cout << "Enter a lowercase letter:"
    cin >> c1;
    c2 = toupper(c1);
    cout << c2 << endl;
    return 0; }
```

مثال: دو عدد از نوع اعشاری را گرفته مجموع و حاصلضرب آن ها را محاسبه و نمایش می‌دهد.

```
using namespace std;
#include <iostream >
int main( )
{
    float    x,y,s,p ;
    cin >> x >> y ;
    s= x+y ;
    p=x*y;
    cout << s <<endl << p;
    return 0 ;
}
```

فصل دوم: ساختارهای تصمیم گیری و تکرار

- عملگرهای رابطه ای
- عملگرهای شرطی
- عملگرهای منطقی
- عملگر کاما
- دستورالعمل For

عملگرهای رابطه ای

= =	مساوی
! =	مخالف
>	بزرگتر
> =	بزرگتر یا مساوی
<	کوچکتر
< =	کوچکتر یا مساوی

از این عملگرها برای تعیین اینکه آیا دو عدد با هم معادلند یا یکی از دیگری بزرگتر یا کوچکتر می باشد استفاده می گردد. عملگرهای رابطه ای عبارتند از:

عملگر شرطی

شکل کلی عملگر شرطی بصورت زیر می باشد:

expression _ test ? expression _ true : expression _ false

عملگر شرطی تنها عملگری در C++ می باشد که دارای سه عملوند می باشد.

مثال ۱:

```
int x=10,y=20,b;
```

```
b=(x>y) ? x : y ;
```

این دو دستورالعمل باعث می شوند که ماکزیمم مقادیر x و y در b قرار بگیرد.

```
x>=10 ? cout << "passed" : cout << "failed" ;
```

اگر مقدار x بزرگتر یا مساوی ده باشد رشته `passed` در غیر اینصورت رشته `failed` نمایش داده می شود.

دستورالعمل شرطی

توسط این دستور شرطی را تست نموده و بسته به آنکه شرط درست یا غلط باشد عکس العمل خاصی را نشان دهیم.

if (عبارت)

```
{  
  دستورالعمل 1  
  ...  
  دستورالعمل n  
}  
else  
{  
  دستورالعمل 1  
  ...  
  دستورالعمل n  
}
```

مثال ۱:

```
if(x != y)  
  { cout << x ; ++ x ; }  
else  
  { cout << y ; -- y ; }
```

در این مثال اگر x و y مخالف هم باشند، x را نمایش داده و سپس به x یک واحد می افزاید. در غیر این صورت یعنی زمانی که x و y مساوی هم هستند، مقدار y را نمایش داده و از y یک واحد کم می کند.

مثال ۲:

برنامه زیر یک عدد اعشاری را از ورودی گرفته جذر آن را محاسبه می نماید.

```
using namespace std;  
#include <iostream >  
#include <math . h>  
int main( )  
{  
  float x,s;  
  cin >> x ;  
  if( x < 0 )  
    cout << " x is negative" << endl ;  
  else  
  {  
    s = sqrt(x) ;  
    cout << s << endl ;  
  }  
  return 0;  
}
```

عملگر کاما

تعدادی عبارت را می‌توان با کاما بهم متصل نمود و تشکیل یک عبارت پیچیده‌تری را داد. این عبارت‌ها به ترتیب از چپ به راست ارزیابی شده و مقدار عبارت معادل عبارت n می‌باشد.

(عبارت n , ... , عبارت 3 , عبارت 2 , عبارت 1)

مثال: اگر داشته باشیم `int a=2 , b=4 , c=5` ; عبارت زیر را در نظر بگیرید:

`(++ a , a+b , ++ c , c+b)`

ابتدا به a یک واحد اضافه شده، سپس a و b جمع می‌شوند، بعد از آن به c یک واحد اضافه می‌شود و در نهایت c و b با هم جمع می‌شوند. مقدار عبارت حاصل برابر است با $b+c$ که معادل 10 می‌باشد.

عملگرهای منطقی

با استفاده از عملگرهای منطقی می‌توان شرط‌های ترکیبی در برنامه ایجاد نمود. عملگرهای منطقی عبارتست از :

AND

OR

NOT

که در C++ به ترتیب بصورت `&&` ، `||` و `!` نشان داده می‌شود.

جدول درستی سه عملگر شرطی

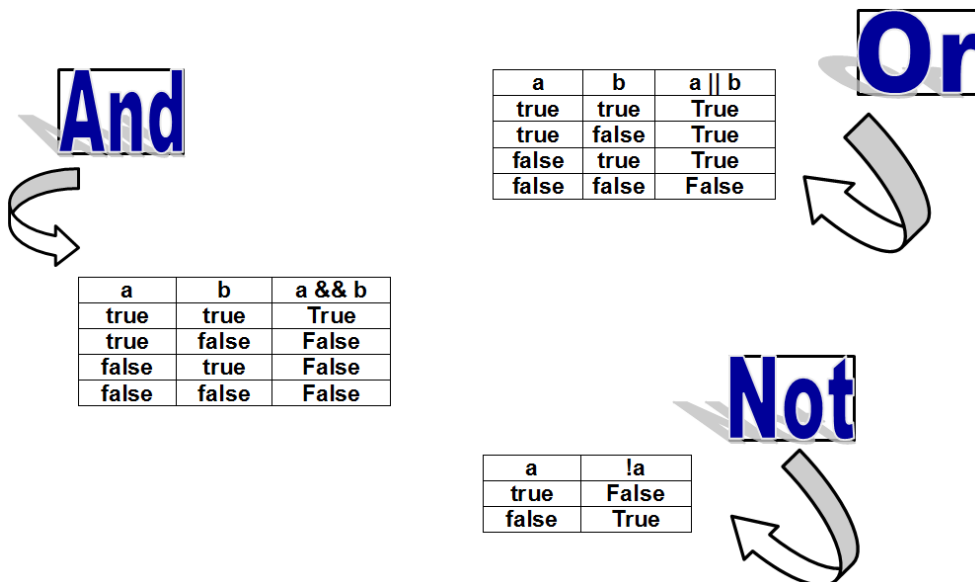

```
if ((x = 5) || (y != 0))
    cout << x << endl ;
```

اگر x برابر با 5 یا y مخالف صفر باشد مقدار x نمایش داده شود.

```
if(x)
    x = 0 ;
```

اگر مقدار x مخالف صفر باشد، آنگاه x برابر با صفر شود.

برنامه زیر طول سه پاره خط را از ورودی گرفته مشخص می نماید که آیا تشکیل یک مثلث می دهد یا خیر؟

```
using namespace std;
#include <iostream >
int main( )
{
float a, b, c;
cout << "Enter three real numbers" << endl ;
cin >> a >> b >> c;
if(( a < b + c) &&(b < a+c) &&(c < a+b))
cout << "It is a triangle" ;
else
cout << "Not a triangle" ;
return 0 ;
}
```

دستورالعمل For

از دستورالعمل for برای تکرار دستورالعمل ها استفاده می شود. شکل کلی دستور for بصورت زیر می باشد:

```
(عبارت 3 ; عبارت 2 ; عبارت 1) for
{
    دستورالعمل 1 ;
    دستورالعمل 2 ;
    .
    .
    .
    دستورالعمل n ;
}
```

ساختار for:

معرفی کنترل گر حلقه

(گام حرکت ; شرط حلقه ; مقداردهی اولیه کنترل گر حلقه) for

```
{
    مجموعه دستورات بدنه حلقه ;
}
```

```
int i;
for (i=1; i<=3; i++)
{
    cout << "hello \n";
}
```

مثال

```
void main()
{
cout << "hello \n";
cout << "hello \n";
cout << "hello \n";
}
```



```
void main()
{
int i;
for (i=1; i<=3; i++)
{
cout << "hello \n";
}
```

نکات:

- لزومی ندارد که کنترل گر حلقه حتماً از ۱ شروع شود.

```
int i;

for (i=5; i<=7; i++)
{
cout << "hello \n";
}
```

- مقدار دهی اولیه کنترل گر حلقه می تواند خارج از دستور for باشد.

```
int i=1;

for ( i; i<=3; i++)
{
cout << "hello \n";
}
```

- مقدار دهی اولیه کنترل گر حلقه می تواند خارج از دستور for باشد. در این صورت می توان جمله اول موجود در عبارت for را خالی گذاشت.

```
int i=1;

for ( i; i<=3; i++)
{
    cout << "hello \n";
}
```

=

```
int i=1;

for ( ; i<=3; i++)
{
    cout << "hello \n";
}
```

- گام حرکت می تواند در بدنه دستور for تعریف شود.

```
int i=1;

for ( i; i<=3; )
{
    cout << "hello \n";
    i++;
}
```

- معرفی کنترل گر حلقه می تواند در داخل دستور for باشد.

```
for (int i= 1; i<=3; i++)
{
    cout << "hello \n";
}
```

- در دستور for اگر قسمت شرط خالی باشد، حلقه همیشه اجرا خواهد شد. به عبارتی هیچ شرطی برای توقف نداریم

```
for (int i= 1; ; i++)
{
    cout << "hello \n";
}
```

- وقتی هیچ شرطی نداریم، دو قسمت دیگر دستور for نیز می توانند خالی باشند.

```
for ( ; ; )
{
    cout << "hello \n";
}
```

- لزومی ندارد که گام حرکت بصورت افزایشی باشد بلکه می تواند بصورت کاهش می نیز باشد.

```
for (int i= 3; i >= 1; i--)
{
    cout << "hello \n";
}
```

تمرین: اعداد ۱۰۰ تا ۱ را به صورت نزولی چاپ نمایید. (با گام حرکت افزایشی و کاهش می جداگانه بنویسید)

- گام حرکت می تواند افزایش یا کاهش بیش از ۱ واحد را داشته باشد.

مثال: چاپ اعداد فرد بین ۱ تا ۱۰۰

```
for (int k= 1; k <= 100; k=k+2)
{
    cout << k << "\n";
}
```

- کنترل گر حلقه می تواند اعشاری یا کاراکتری باشد، لزومی ندارد که حتما عدد صحیح در نظر بگیریم.

```
for (char ch= 'a'; ch <= 'z'; ch++)
{
    cout << ch << "\n";
}
```

برنامه زیر عدد صحیح و مثبت n را از ورودی گرفته فاکتوریل آن را محاسبه و نمایش می دهد.

```
using namespace std;
#include <iostream>
int main( )
{
    int n, i;
    long fact = 1 ;
    cout << "Enter a positive integer number";
    cin >> n;
    for( i=1; i<=n; ++i)
        fact *= i;
    cout << fact << endl;
    return 0 ;
}
```

برنامه زیر مجموع اعداد صحیح و متوالی بین ۱ تا n را محاسبه نموده و نمایش می دهد.

```
using namespace std;
#include <iostream>
int main( )
{
int n, i=1 ;
long s = 0 ;
cin >> n ;
for(; i<=n; i++)
    s += i;
cout << s ;
return 0 ; }
```

برنامه زیر ارقام 0 تا 9 را نمایش می دهد.

```
using namespace std;
#include <iostream>
int main( )
{
int j=0 ;
for( ; j <= 9 ; )
    cout << j++ << endl;
return 0 ;
}
```

تمرینات:

- برنامه ای که اعداد زوج بین ۱ تا ۱۰۰۰ را چاپ کند.
- برنامه ای که ۱۰۰ عدد را خوانده، مجموع را محاسبه و چاپ کند.
- برنامه ای که حاصلضرب اعداد ۱ تا ۵۰ را چاپ کند.
- برنامه ای که ۵۰ کاراکتر از صفحه کلید خوانده و تعیین کند که کدام یک حرف کوچک است.
- برنامه ای که ۱۰۰ عدد صحیح را خوانده max و min را چاپ کند.
- برنامه ای که کاراکترهایی که کد آن ها بین ۱۰۰ تا ۲۰۰ هست، را چاپ نماید.

کاربرد دستور break در دستور for

اگر در بدنه for از جمله ی break; استفاده شود، ادامه ی اجرای حلقه متوقف شده و حلقه خاتمه می یابد.

```
int i , x;  
for(i=1;i<=100;i++)  
{cin>>x;  
if (x==50) break;  
}
```

قطعه کد فوق حداکثر ۱۰۰ عدد صحیح از ورودی می گیرد، ولی اگر در بین اعداد ورودی عدد ۵۰ وارد شود بدون بررسی شرط حلقه از ادامه اجرای دستورات for اجتناب کرده و از حلقه خارج می شود.

مثال:

قطعه کدی که تعدادی کاراکتر از صفحه کلید خوانده، بعد از فشردن دکمه ی E تعداد آن ها را مشخص کند:

```
char ch;  
int i;  
for(i=0; ;i++)  
{cin>>ch;  
if (ch=='E') break;  
}  
cout<<i;
```

حلقه for تودرتو

می توان داخل بدنه ی دستور for هر دستور دلخواه دیگری نوشت. به عنوان مثال می توان از یک دستور for در بدنه دستور for استفاده کرد.

قطعه کد زیر عبارت Hello را ۱۵ بار اجرا می کند:

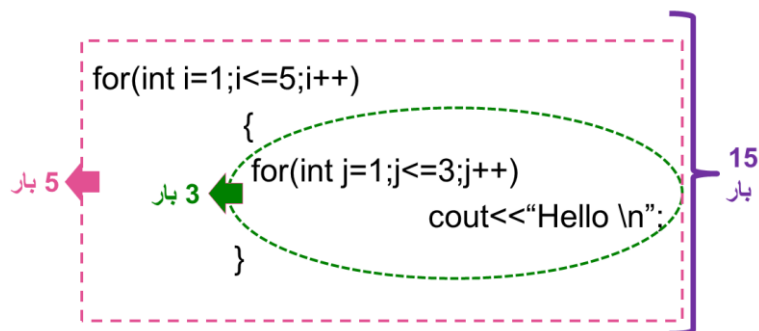

برنامه زیر کلیه اعداد سه رقمی که با ارقام 1، 2، 3 ایجاد می‌شوند را نمایش می‌دهد.

```
using namespace std;
#include <iostream>
int main( )
{
int i,j,k,n;
for(i=1; i<=3; ++i)
    for(j=1; j<=3; ++j)
        for(k=1; k<=3; ++k)
            {
n=i*100 + j*10+k;
cout << n << '\n' ;
            }
return 0 ;
}
```

مثال: چاپ جدول ضرب اعداد

```
using namespace std;
#include <iostream>
int main()
{int i,j;
for(int i=1;i<=10;i++)
    for(int j=1;j<=10;j++)
        { cout<<i*j<<" ";
if (j==10) cout<<"\n";
        }
return 0;
}
```

مثال: برنامه ای که ۲۰ عدد را خوانده و برای هرکدام مجموع اعداد ۱ تا آن عدد را محاسبه کند.

```
using namespace std;
#include <iostream>
int main()
{
int i,j,x,sum;
for(int i=1;i<=20;i++)
    {sum=0; cin>>x;
for(int j=1;j<=x;j++)
        sum+=j;
cout<<"sum of 1 to "<<x<<" :"<<sum<<endl;
    }
return 0;
}
```

کاربرد حلقه for با دو اندیس

مثال: برنامه ای بنویسید که ستون اعداد زیر را چاپ کند:

روش اول:

```
for(int i=1;i<=20;i++)  
    cout<<i<<" " <<21-i<<endl;
```

```
1, 20  
2, 19  
3, 18  
4, 17  
.  
.  
.  
20, 1
```

روش دوم:

```
for(int i=1, j=20; i<=20; i++, j--)  
    cout<<i<<" " <<j<<endl;
```

دستور continue در for

اگر دستور continue در حلقه for استفاده شود، جملاتی از حلقه که هنوز اجرا نشده اند، بدون اجرا مانده و ادامه اجرا از انتهای حلقه آغاز خواهد شد.

```
int main()  
{  
    int x, p=1;  
    for(int i=1; i<=20; i++)  
        {cin>>x;  
         if (!x) continue;  
         p*=x;  
        }  
    cout<<p;  
    return 0;  
}
```

برنامه فوق ۲۰ عدد از ورودی خوانده و حاصلضرب اعداد غیر صفر را در متغیر p محاسبه کرده و در نهایت نمایش می دهد.

فصل سوم: سایر ساختارهای تکرار

- دستورالعمل while
- دستورالعمل continue
- عملگر (<>) static_cast
- دستورالعمل do while
- دستورالعمل switch
- جدول اولویت عملگرها
- دستورالعمل break
- تابع cin.get()

دستورالعمل while

از این دستورالعمل مانند دستورالعمل for برای تکرار یک دستورالعمل ساده یا ترکیبی استفاده می‌گردد. شکل کلی این دستورالعمل بصورت زیر می‌باشد.

```
while( شرط )
{
    دستورالعمل ۱ ;
    دستورالعمل ۲ ;
    .
    .
    دستورالعمل n ;
}
```

تفاوت دستورهای while و for

دستورالعمل for زمانی استفاده می‌شود که تعداد دفعات تکرار از قبل مشخص و معین باشد. در صورتیکه تعداد دفعات تکرار مشخص نباشد بایستی از دستورالعمل while استفاده نمود. دقت کنید با پیاده سازی مکانیزم های خاصی می توان بدون توجه به دفعات تکرار از هر دو دستور بصورت مشابه استفاده کرد.

مثال:

```
int x=0
while(x<5)
cout << x ++<< endl;
```

با اجرای قطعه برنامه فوق مقادیر فوق نمایش داده می شود :

```
0
1
2
3
4
```

- نکته: همانند دستور for اگر داخل بدنه دستور while فقط یک جمله باشد می توان { و } را حذف کرد.

```
int main( )
{
int j = 0;
while(j<=100)
    cout<<j++<<endl;

return 0 ;
}
```

مثال: نمایش اعداد ۰ تا ۱۰۰:

تمرین: برنامه زیر را تفسیر کنید:

```
int main( )
{
int j = 0;
while(j<10)
    J++;
    cout<<j;
return 0 ;
}
```

مثال: برنامه فوق n مقدار از نوع اعشاری را گرفته میانگین آن ها را محاسبه و در متغیر avg قرار می دهد.

```
using namespace std;
#include <iostream>
int main( )
{
int count = 0 , n;
float x, sum = 0 , avg ;
cin >> n ; /* تعداد مقادیر ورودی n*/
while(count < n){
cin >> x ;
sum += x ;
++ count ; }
avg = sum / n ;
cout << avg << endl;
return 0 ; }
```

دستورالعمل do while

این دستورالعمل نیز برای تکرار یک دستورالعمل ساده یا ترکیبی استفاده می‌شود.

معرفی کنترل گر حلقه
مقدار دهی اولیه کنترل گر حلقه

شکل کلی این دستورالعمل بصورت روبرو می‌باشد.

```
do
{ دستورالعمل ۱ ;
  دستورالعمل ۲ ;
  .
  .
  دستورالعمل n ;
  گام حرکت ;
} while(شرط);
```

تفاوت دستورهای while و do while

```
using namespace std;
#include <iostream>
int main()
{
  int count = 0;
  do
  cout << count ++ << endl ;
  while(count <= 9);
  return 0 ; }
```

در دستورالعمل while ابتدا مقدار شرط ارزیابی شده اما در دستورالعمل do while ابتدا دستورالعمل اجرا شده سپس مقدار شرط ارزیابی می‌گردد. بنابراین دستورالعمل do while حداقل یک بار انجام می‌شود .

مثال: برنامه فوق، ارقام 0 تا 9 را روی ده خط نمایش می‌دهد.

دستورالعمل break

این دستورالعمل باعث توقف دستورالعمل‌های تکرار (for , while ,do while) شده و کنترل به خارج از این دستورالعمل‌ها منتقل می‌نماید.

چند مثال:

```
int main( )
{
float x, s=0.0 ;
cin >> x ;
while(x <= 1000.0) {
if(x < 0.0){
cout << "Error-Negative Value" ;
break;
}
s += x ;
cin >> x ;}
cout << s << endl ;
return 0 ; }
```

جمع تعدادی عدد که بین 0 و 1000 هستند. اگر بین اعداد وارد شده عدد منفی وارد شود، بواسطه دستور break حلقه خاتمه می‌یابد.
اگر عدد وارد شده بزرگتر از 1000 باشد نیز شرط حلقه برآورده نشده و حلقه خاتمه می‌یابد

```
int main( )
{
int count = 0 ;
while( 1 )
{
count ++ ;
if(count > 10 )
break ;
}
cout << "counter : " << count << "\n";
return 0 ;
}
```

counter : 11

```

void main( )
{
int count;
float x, sum = 0;
cin >> x ;
for(count = 1; x < 1000 . 0; ++ count )
{
if(x < 0.0) {
cout << "Error – Negative value " << endl;
break ;
}
sum += x ;
cin >> x ; }
cout << sum << '\n' ; }

```

```

int main( )
{
float x , sum = 0.0 ;
do
{
cin >> x ;
if(x < 0.0)
{
cout << "Error – Negative Value" << endl ;
break ;
}
sum += x ;
} while(x <= 1000.0);
cout << sum << endl ;
return 0 ; }

```

جمع تعدادی عدد اعشاری که بیشتر از 0 و کمتر از 1000 هستند را محاسبه می کند. اگر بین اعداد وارد شده عدد منفی وارد شود، بواسطه دستور break؛ حلقه خاتمه می یابد. اگر عدد وارد شده بزرگتر یا مساوی 1000 باشد نیز شرط حلقه برآورده نشده و حلقه خاتمه می یابد.

جمع تعدادی عدد که بین 0 و 1000 هستند. اگر بین اعداد وارد شده عدد منفی وارد شود، بواسطه دستور break؛ حلقه خاتمه می یابد. اگر عدد وارد شده بزرگتر از 1000 باشد نیز شرط حلقه برآورده نشده و حلقه خاتمه می یابد. نکته: این حلقه حداقل یک بار اجرا می شود... حتی اگر عدد اول بزرگتر از 1000 باشد نیز در مجموع شرکت داده خواهد شد. سپس از حلقه خارج خواهیم شد.

دستورالعمل continue

از دستورالعمل continue می توان در دستورالعمل های تکرار do while ، while ، for استفاده نمود. این دستورالعمل باعث می شود که کنترل به ابتدای دستورالعمل های تکرار منتقل گردد.

چند مثال:

```

int main( )
{
float x, sum = 0.0 ;
Do
{
cin >> x ;
if(x < 0 . 0)
{
cout << "Error" << endl ;
continue ;
}
sum += x ;
} while(x <= 1000.0);
cout << sum ;
return 0 ; }

```

جمع تعدادی عدد که کوچکتر و مساوی 1000 هستند را بدست می آورد. اگر بین اعداد وارد شده عدد منفی وارد شود، در حاصل جمع شرکت نخواهد کرد و اجرای دستورالعمل ها به انتهای حلقه هدایت خواهد شد. اگر عدد وارد شده بزرگتر از 1000 باشد نیز شرط حلقه برآورده نشده و حلقه خاتمه می یابد. نکته: این حلقه حداقل یک بار اجرا می شود... حتی اگر عدد اول بزرگتر از 1000 باشد نیز در مجموع شرکت داده خواهد شد سپس از حلقه خارج خواهیم شد.

```

int main( )
{
int n , navg = 0 ;
float x, avg, sum = 0 ;
cin >> n ; /* عبارت از تعداد اعداد ورودی n */
for(int count = 1 ; count <=n; ++ count )
{
cin >> x ;
if(x == 0 ) continue ;
sum += x ;
++ navg ;
}
avg = sum / navg;
cout << avg << endl ;
return 0 ;
}

```

n عدد از ورودی خوانده. در صورتیکه صفر نباشد آن را در مجموع اعداد شرکت می دهد. در نهایت میانگین اعداد غیر صفر را محاسبه می کند

دستورالعمل switch

همانطور که می دانید از دستورالعمل شرطی (if else) می توان بصورت تودرتو استفاده نمود ولی از طرفی اگر عمق استفاده تو در تو از این دستورالعمل زیاد گردد، درک آنها مشکل می شود. برای حل این مشکل C++ ، دستورالعمل switch که عملاً یک دستورالعمل چند انتخابی می باشد را ارائه نموده است.

شکل کلی دستورالعمل Switch:

```

switch(عبارت)
{
case valueone : statement;
break;
case valuetwo: statement;
break;
:
case valuen : statement;
break;
default: statement ;
}

```

```
void main( )
{
  unsigned int n;
  cin >> n ;
  switch(n) {
    case 0:
    case 1:
    case 2:
      cout << "Less Than Three" << endl;
      break;
    case 3:
      cout << "Equal To Three" << endl ;
      break;
    default:
      cout << "Greater Than Three" << endl;
  }
}
```

```
void main( )
{
  unsigned int n ;
  cin >> n;
  switch(n)
  {
    case 0:
      cout << "ZERO" << endl ;
      break;
    case 1:
      cout << "one" << endl ;
      break ;
    case 2:
      cout << "two" << endl ;
      break;
    default :
      cout << "default" << endl;
  } /* end of switch statement */
}
```

این تابع یک کرکتر را از صفحه کلید می‌گیرد. برای استفاده از این تابع در ابتدای برنامه بایستی داشته باشیم:

```
#include <iostream >
```

مثال: قطعه برنامه ذیل یک کرکتر را از صفحه کلید گرفته و نمایش می‌دهد.

```
char x;
x = cin.get();
cout << x ;
```

مثال: برنامه ذیل یک سطر متن انگلیسی که به `CTRL Z` ختم می‌شود را گرفته دقیقاً نمایش می‌دهد.

```
#include <iostream >
int main( )
{
char x;
while((x = cin.get()) !=EOF)
cout << x ;
return 0 ;
}
```

EOF به معنی End of File می‌باشد که در `iostream.h` تعریف شده و مقدار آن برابر با `-1` می‌باشد. مقدار آن در سیستم عامل DOS عبارتست از `ctrl z`.

مثال: در قطعه برنامه ذیل از تابع `cin.get()` و دستور `switch` استفاده شده است.

```
char x;
x = cin.get();
switch(x) {
case ' r ':
case ' R ':
    cout << "RED" << "\n" ;
    break ;
case ' b ':
case ' B ':
    cout << "BLUE" << endl ;
    break ;
case ' y ':
case ' Y ':
    cout << "YELLOW" << endl;
}
```

مثال: برنامه ذیل یک سطر متن انگلیسی را گرفته کرکترهای خالی (blank) آن را حذف نموده و نمایش می دهد.

```
using namespace std;
#include <iostream >
int main( )
{
char next;
while((next = cin.get( ) ) !=EOF)
if(next != ' ')
cout << next ;
return 0 ;
}
```

عملگر static_cast

از این عملگر برای تبدیل موقت یک نوع data به نوع دیگر استفاده می شود. این عملگر یک عملگر یکتائی می باشد.

مثال ۱:

```
int x = 25 ;
float y ;
y = static_cast < float >(x) ;
```

مقدار x موقتاً بصورت اعشاری در می آید و در نتیجه مقدار y برابر با 25.0 می شود. بایستی توجه داشت که نوع متغیر x عوض نمی شود بلکه موقتاً مقدار آن بصورت اعشاری در آمده است.

مثال ۲:

```
float x = 14.75 ;
cout << static_cast < int >(x) << endl;
cout << x ;
```

ابتدا مقدار ۱۴ نمایش داده می شود و سپس مقدار ۱۴,۷۵ نمایش داده می شود.

جدول اولویت عملگرها

()	چپ به راست
Static_cast < >() ++ -- + - sizeof	راست به چپ
* / %	چپ به راست
+ -	چپ به راست
<< >>	چپ به راست
< <= > >=	چپ به راست
== !=	چپ به راست
? :	راست به چپ
= += -= *= /= %=	راست به چپ
,	چپ به راست

تمرینات:

۱. برنامه ای که یک سکه ۱۰۰ ریالی را به سکه های ۵ و ۱۰ و ۲۰ و ۵۰ ریالی خرد کند.

۲. برنامه ای که خروجی زیر را چاپ کند:

```
*
**
***
****
*****
*****
*****
*****
*****
```

۳. برنامه ای که حاصل عبارت زیر را بدست آورد:

$$S = 1 + \frac{2}{2!} + \frac{3}{3!} + \dots + \frac{N}{N!}$$

فصل چهارم: اعداد تصادفی

➤ تعریف نوع داده (typedef)

➤ تولید اعداد تصادفی

➤ داده های از نوع شمارشی

اعداد تصادفی

مقادیر تصادفی یا شانس در اکثر برنامه‌های کاربردی در زمینه شبیه سازی و بازی های کامپیوتری نقش مهمی را ایفا می‌نمایند. برای ایجاد یک عدد تصادفی صحیح بین 0 و ۳۲۷۶۷ بایستی از تابع rand() استفاده نمائیم.

مثال: برنامه زیر 10 عدد تصادفی بین 0 و 32767 را ایجاد می‌نماید.

```
using namespace std;
#include <iostream >
int main( )
{
for(int j=1; j<=10; ++j)
cout << rand( ) << '\n' ;
return 0 ;
}
```

اگر برنامه فوق را چندبار اجرا نمائیم جواب یکسانی را از کامپیوتری می‌گیریم. برای تصادفی کردن اعداد می‌بایستی از تابع srand() استفاده نمائیم. این تابع به یک آرگومان صحیح از نوع unsigned نیاز دارد. به این آرگومان seed گفته می‌شود.

مثال: برنامه زیر 10 عدد تصادفی بین 0 و 32767 را ایجاد می‌نماید. (srand())

```
using namespace std;
#include <iostream >
int main( )
{
unsigned seed;
cout << "Enter seed value : " ;
cin >> seed ;
srand(seed);
for(int j=1; j<=10; ++j)
cout << rand( ) << '\n ' ;
return 0 ;
}
```

مثال: برنامه زیر نتیجه پرتاب دو تاس را نمایش می دهد.

```
using namespace std;
#include <iostream >
int main( )
{
unsigned seed, d1, d2;
cout << "Enter seed: " ;
cin >> seed ;
srand(seed) ;
d1= 1+rand( )% 6 ;
d2= 1+rand( )% 6 ;
cout << d1 << " " << d2 ;
return 0 ;
}
```

مثال: برنامه زیر 10 اعداد شانسی بین 0 و 1 را نمایش می دهد.

```
using namespace std;
#include <stdlib.h>
#include <iostream >
int main( )
{
unsigned seed ;
cout << "Enter seed: " ;
cin >> seed ;
srand(seed) ;
for(int i=1; i<=10; ++i)
cout << rand( ) / 32768.0 << endl ;
return 0 ;
}
```

تعریف نوع داده (typedef)

از typedef می توان برای تعریف نوع داده های جدید که معادل نوع داده های موجود باشد استفاده نمود. شکل کلی عبارتست از:

typedef type newtype;

↓ ↓

نشان دهنده نوع داده موجود اسم جدید

مثال:

```
typedef int integer;
```

integer x,y;

حال می توان x و y را بصورت روبرو تعریف نمود:

داده های از نوع شمارشی

بمنظور معرفی داده های از نوع شمارشی از کلمه enum استفاده می گردد.

مثال :

```
enum color {red, blue, green, yellow, brown} ;
```

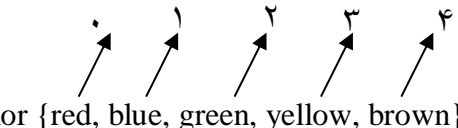

color یک نوع داده شمارشی می باشد.

چند مثال:

```
enum status {married, devorced, vidow, single};    status a;    a= single ;  
enum days {sat, sun, mon, tue, wed, thr, fri};
```

نکته:

بایستی در نظر داشت که داده های از نوع شمارشی در عملیات ورودی و خروجی شرکت نمی نمایند. به عبارت دیگر مقادیر داده های از نوع شمارشی بایستی در برنامه تعیین نمود. دستورات عمل های ورودی و خروجی مانند cin و cout در مورد داده های شمارشی نمی توان استفاده نمود.

فصل پنجم: آرایه ها

➤ آرایه یک بعدی

➤ آرایه دو بعدی (ماتریس ها)

آرایه یک بعدی:

آرایه یک فضای پیوسته از حافظه اصلی کامپیوتر می باشد که می تواند چندین مقدار را در خود جای دهد.

کلیه عناصر یک آرایه از یک نوع می باشند.

عناصر آرایه بوسیله اندیس آن ها مشخص می شوند.

در C++ ، اندیس آرایه از صفر شروع می شود.

آرایه ها در برنامه نویسی در مواردی کاربرد دارند که بخواهیم اطلاعات و داده ها را در طول اجرای برنامه حفظ نماییم.

مثال:

ایجاد آرایه یک بعدی از نوع int

```
int x[5];
```

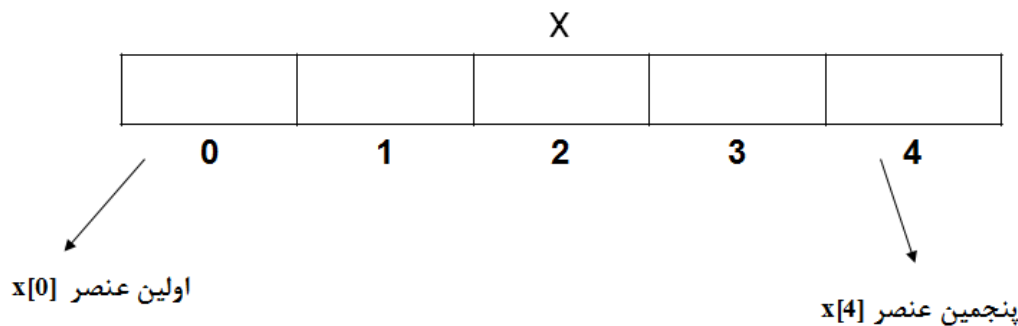

تخصیص مقادیر اولیه به عناصر آرایه :

```
int x[5]= {4, 2, 5, 17, 30};
```

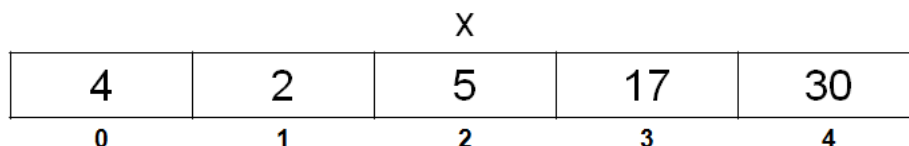

دریافت مقادیر عناصر آرایه :

```
int x[5];  
for(int i=0; i<=4; ++i)  
cin >> x[ i ] ;
```

نمایش مقادیر عناصر آرایه :

```
for (int i=0; i<5; ++i) cout << x[ i ] ;
```

نکته: اگر تعداد مقادیر اولیه کمتر از تعداد عضوهای آرایه باشد عضوهای باقیمانده بطور اتوماتیک، مقدار اولیه صفر می گیرند.
مثال:

```
int x[5] = {12, 5, 7};
```

x				
12	5	7	0	0
0	1	2	3	4

نکته: بایستی توجه داشت که آرایه‌ها به صورت ضمنی مقدار اولیه صفر نمی گیرند. برنامه نویس باید به عضو اول آرایه، مقدار اولیه صفر تخصیص دهد تا عضوهای باقی مانده بطور اتوماتیک، مقدار اولیه صفر بگیرند.

```
int x[5] = {0} ;
```

x				
0	0	0	0	0
0	1	2	3	4

دستور زیر یک آرایه یک بعدی شش عنصری از نوع float ایجاد می نماید.

```
float x[ ] = {2.4, 6.3, -17.1, 14.2, 5.9, 16.5} ;
```

x					
2.4	6.3	-17.1	14.2	5.9	16.5
0	1	2	3	4	5

برنامه زیر 100 عدد اعشاری را گرفته تشکیل یک آرایه می دهد سپس مجموع عناصر آرایه را مشخص نموده نمایش می دهد.

```
using namespace std;  
#include <iostream >  
int main( )  
{  
const int arrsize = 100 ;  
float x[ arrsize], tot = 0.0 ;  
for(int j=0; j<arrsize; j++)  
cin >> x[ j ] ;  
for(j=0; j<arrsize; j++)  
tot += x[ j ] ;  
cout << tot ;  
return 0 ;  
}
```

برنامه زیر 20 عدد اعشاری را گرفته تشکیل یک آرایه داده سپس کوچکترین عنصر آرایه را مشخص و نمایش می‌دهد.

```
using namespace std;
#include <iostream >
#include <conio.h>
int main( )
{
float x[20], s;
int j ;
for(j=0; j<20 ; ++j) cin >> x[ j ];
s = x[0 ] ;
for(j=1; j<20; ++j)
if (x[ j ] <s) s = x[ j ];
cout << s << endl;
return 0;
}
```

برنامه زیر 100 عدد اعشاری را گرفته بروش حبابی (Bubble sort) بصورت صعودی مرتب می‌نماید.

```
using namespace std;
#include <conio.h>
#include <iostream>

int main ( )
{
const int n=10;
float x[n] , temp;
int i,j ;
for(i=0; i<n; ++i)
    cin >> x[i];
for(i=n-1; i>0; i--)
    for(j=0 ; j<i; j++)
        if(x[j] > x[j+1])
        {
            temp = x[j] ;
            x[j] = x[j+1];
            x[j+1] = temp ;
        }
for(i=0; i< n ; i++)
    cout << x[i] << endl;
getch();
return 0 ;
}
```

آرایه‌های دوبعدی (ماتریس‌ها)

ماتریس‌ها بوسیله آرایه‌های دوبعدی در کامپیوتر نمایش داده می‌شوند.

```
int a[3][4];
```

	ستون 0	ستون 1	ستون 2	ستون 3
سطر 0	a[0][0]	a[0][1]	a[0][2]	a[0][3]
سطر 1	a[1][0]	a[1][1]	a[1][2]	a[1][3]
سطر 2	a[2][0]	a[2][1]	a[2][2]	a[2][3]

تخصیص مقادیر اولیه به عناصر آرایه:

```
int a[3][4]={ {1,2,3,4}, {5,6,7,8}, {9,10,11,12} } ;
```

	0	1	2	3
0	1	2	3	4
1	5	6	7	8
2	9	10	11	12

نکته ۱:

```
int a[3][4]= { {1}, {2,3}, {4,5,6} } ;
```

	0	1	2	3
0	1	0	0	0
1	2	3	0	0
2	4	5	6	0

نکته ۲:

```
int a[3][4]= {1, 2, 3, 4, 5 } ;
```

	0	1	2	3
0	1	2	3	4
1	5	0	0	0
2	0	0	0	0

نکته ۳:

در یک آرایهٔ دواندیس، هر سطر، در حقیقت آرایه‌ای یک اندیس است. در اعلان آرایه‌های دواندیس ذکر تعداد ستون‌ها الزامی

است.

```
int a[ ][4]={1,2,3,4,5};
```

	0	1	2	3
0	1	2	3	4
1	5	0	0	0

مثال: برنامه زیر یک ماتریس 3*4 را گرفته مجموع عناصر آن را مشخص نموده و نمایش می دهد.

```
using namespace std;
#include <iostream >
#include <conio.h>
int main( )
{
float x[3][4], total= 0.0;
int i, j ;
// generate matrix x.
for(i=0; i<3; ++i)
for (j=0; j<4; j++)
cin >> x[ i ][ j ];
// calculate the sum of elements.
for(i=0; i<3; ++i)
for(j=0; j<4; j++)
total += x [ i ][ j ];
cout << "total = " << total << endl;
return 0 ;
}
```

تمرین:

برنامه ای بنویسید که دو ماتریس را از ورودی خوانده و حاصلضرب آن را محاسبه و چاپ نماید. توجه کنید که دو ماتریس زمانی قابل ضرب هستند که تعداد ستون های ماتریس اول با تعداد سطرهای ماتریس دوم برابر باشد.

راهنمایی: ابعاد ماتریس بایستی با مقادیر ثابت در نظر گرفته شوند.
مثلاً با دستورات زیر می توان ماتریسی با اندازه بعد m ساخت.

```
const int m = 5;
int array [m];
```

$$[\cdot]_{m \times n} \times [\cdot]_{n \times p} = [\cdot]_{m \times p}$$

فصل ششم: توابع

- تعریف تابع
- انتقال پارامترها از طریق ارجاع
- تابع بازگشتی
- کلاس های حافظه (storage classes)
- توابع درون خطی
- سربارگذاری توابع

تعریف توابع

استفاده از توابع در برنامه‌ها به برنامه‌نویس این امکان را می‌دهد که بتواند برنامه‌های خود را به صورت قطعه قطعه برنامه بنویسد. تا کنون کلیه برنامه‌هایی که نوشته‌ایم فقط از تابع `main()` استفاده نموده‌ایم. شکل کلی توابع بصورت زیر می‌باشند:

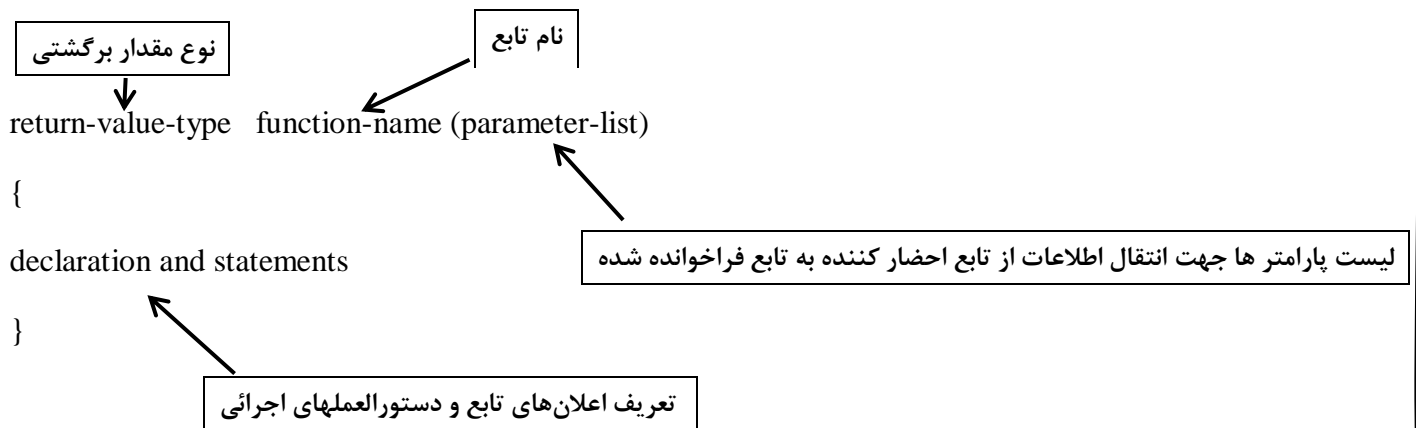

مثال: تابع زیر یک حرف کوچک را به بزرگ تبدیل می‌نماید.

```
char low_to_up(char c1)
{
  char c2;
  c2 = (c1>='a' && c1<='z')?('A'+c1-'a'):c1;
  return (c2);
}
```

Labels in the diagram:

- نوع مقدار برگشتی** (Return type) points to `char`.
- نام تابع** (Function name) points to `low_to_up`.
- پارامتری از نوع char** (Parameter of type char) points to `char c1`.

برنامه کامل که از تابع قبل جهت تبدیل یک حرف کوچک به بزرگ استفاده می‌نماید.

```
#include <iostream >
char low_to_up(char c1)
{
char c2;
c2=(c1 >= ' a ' && c1 <= ' z ')?(' A '+c1-' a '): c1;
return c2;
}
int main( )
{
char x;
x=cin.get( );
cout << low_to_up(x) ;
return 0;
}
```

آرگومان

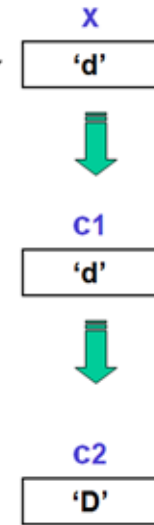

تابع maximum دو مقدار صحیح را گرفته بزرگ ترین آن ها را برمی گرداند.

```
int maximum(int x, int y)
{
int z ;
z=(x >= y)? x : y;
return z;
}
```

برنامه کامل که از تابع maximum جهت یافتن ماکزیمم دو مقدار صحیح استفاده می نماید.

```
#include <iostream >
int maximum(int x , int y)
{
int z ;
z=(x > y)? x : y ;
return z;
}
int main( )
{
int a, b ;
cin >> a >> b ;
cout << maximum(a,b);
return 0;
}
```

a, b آرگومانهای تابع maximum

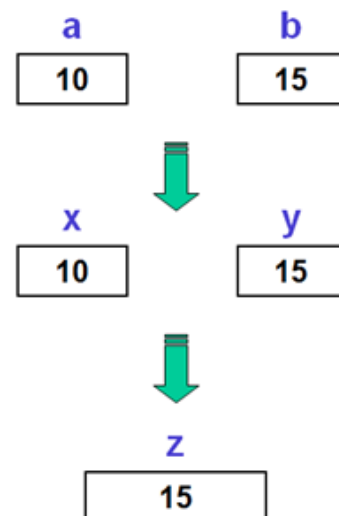

نکته: اسامی پارامترها و آرگومان های یک تابع می توانند هم نام باشند.

برنامه زیر یک مقدار مثبت را گرفته فاکتوریل آن را محاسبه نموده نمایش می دهد.

$$x! = 1 * 2 * 3 * 4 * \dots * (x-1) * x$$

```
#include <iostream>
long int factorial(int n)
{
    long int prod=1;
    if(n>1)
    for(int i=2; i<=n; ++i)
    prod *=i;
    return(prod);
}
int main( )
{
    int n;
    cin >> n ;
    cout << factorial(n) ;
    return 0 ;
}
```

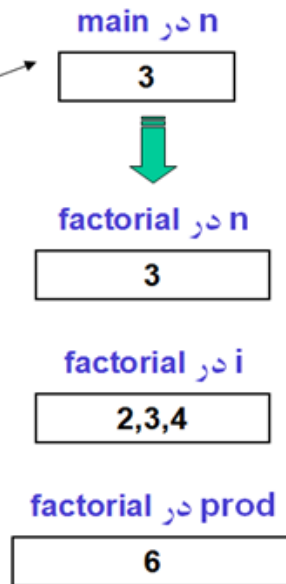

نکته: وقتی در تابعی، تابع دیگر احضار می گردد بایستی تعریف تابع احضار شونده قبل از تعریف تابع احضار کننده در برنامه ظاهر گردد.

نکته: اگر بخواهیم در برنامه ها ابتدا تابع main ظاهر گردد بایستی prototype تابع یعنی پیش نمونه تابع که شامل نام تابع، نوع مقدار برگشتی تابع، تعداد پارامترهایی را که تابع انتظار دریافت آن را دارد و انواع پارامترها و ترتیب قرارگرفتن این پارامترها را به اطلاع کامپایلر برساند.

مثال:

```
using namespace std;
#include <iostream >
#include <conio.h>
long int factorial(int); // function prototype
int main( )
{
    int n;
    cout << "Enter a positive integer" << endl;
    cin >> n;
    cout << factorial(n) << endl;
    return 0 ;
}
```

```

long int factorial(int n)
{
long int prod = 1;
if(n>1)
for (int i=2; i<=n; ++i)
prod *= i;
return(prod);
}

```

نکته: در صورتی که تابع مقداری بر نگرداند نوع مقدار برگشتی تابع را void اعلان می کنیم. و در صورتیکه تابع مقداری را دریافت نکند بجای parameter- list از void یا () استفاده می گردد.

مثال:

```

#include <iostream>
#include <conio.h>
void maximum(int , int);
int main()
{
int x, y;
cin >> x >> y;
maximum(x,y);
return 0;
}
void maximum(int x, int y)
{
int z ;
z=(x>=y) ? x : y ;
cout << "max value \n" << z<< endl;
return ;
}

```

تابع مقداری بر نمی گرداند.

احضار بوسیله مقدار (Call By Value)

```

#include <iostream>
int modify(int);
int main()
{
int a=20;
cout << a << endl;
modify(a);
cout << a << endl;
return 0 ;
}
int modify(int a)
{
a *= 2;
cout << a << endl;
return 0;
}

```

main در a

20

modify در a

20

modify در a

40

خروجی برنامه :

20
40
20

در این نوع احضار تابع حافظه‌های مورد استفاده آرگومان‌ها و پارامترها از هم متمایزند و هرگونه تغییر در پارامترها باعث تغییر در آرگومان‌های متناظر نمی‌گردد.

تابع بازگشتی (recursive functions)

توابع بازگشتی یا recursive توابعی هستند که وقتی احضار شوند باعث می‌شوند که خود را احضار نمایند.

مثال ۱: نحوه محاسبه فاکتوریل از طریق تابع بازگشتی

$$n! = 1 * 2 * 3 * \dots * (n-1) * n$$

$$f(n) = n!$$

$$f(n) = \begin{cases} 1 & \text{اگر } n=0 \\ n * f(n-1) & \text{در غیر اینصورت} \end{cases}$$

$$n! = 1 * 2 * 3 * \dots * (n-2) * (n-1) * n$$

$$n! = (n-1)! * n$$

پیاده سازی تابع بازگشتی محاسبه ی فاکتوریل:

```
# include <iostream >
long int factorial(int) ;
int main( )
{
    int n ;
    cout << " n= " ;
    cin >> n ;
    cout << endl << " factorial = " << factorial(n) << endl;
    return 0 ;
}
long int factorial(int n)
{
    if(n<=1)
        return(1);
    else
        return(n *factorial(n-1) ) ;
}
```

مثال ۲: نحوه محاسبه n امین مقدار دنباله فیبوناچی از طریق تابع بازگشتی

0 , 1, 1, 2, 3, 5, 8, 13, 21 , 34, ...

$$\text{fib}(n) = \begin{cases} 1 & \text{اگر } n=1 \\ 1 & \text{اگر } n=2 \\ \text{fib}(n-1)+\text{fib}(n-2) & \text{در غیر اینصورت} \end{cases}$$

برنامه زیر n امین مقدار دنباله فیبوناچی (fibonacci) را مشخص و نمایش می دهد.

```
# include <iostream >
long int fib(long int); // forward declaration
int main( )
{
    long int r ;
    int n ;
    cout << " Enter an integer value " << endl ;
    cin >> n ;
    r = fib(n) ;
    cout << r << endl ;
    return 0 ;
}
long int fib(long int n)
{
    if (n==0) return 0;
    if(n == 1 || n == 2)
        return 1 ;
    else
        return(fib(n-1) + fib(n-2) ) ;
}
```

مثال ۳: برنامه زیر یک خط متن انگلیسی را گرفته آن را وارون نموده نمایش می دهد.

```
# include <iostream >
void reverse(void) ; // forward declaration
int main( )
{
    reverse( ) ;
    return 0 ;
}
```

```

void reverse(void)
// read a line of characters and reverse it
{
    char c ;
    if(( c=cin.get( )) != '\n ')
        reverse( );
    cout << c ;
    return ;
}

```

نکته: استفاده از آرایه‌ها بعنوان پارامتر تابع مجاز است.

مثال: در برنامه زیر تابع modify آرایه a را بعنوان پارامتر می‌گیرد.

```

#include <iostream >
void modify(int [ ]); // forward declaration
int main( )
{
    int a[5];
    for(int j=0; j<=4; ++j)
        a[ j ] = j+1 ;
    modify(a) ;
    for(int j=0; j<5; ++j)
        cout << a[ j ] << endl ;
    return 0 ;
}
void modify(int a[ ]) // function definition
{
    for(int j=0; j<5; ++j)
        a[ j ] += 2 ;
    for(int j=0; j<5; ++j)
        cout << a[ j ] << endl ;
    return ;
}

```

خروجی :

3
4
5
6
7
3
4
5
6
7

نکته: در این مثال از فراخوانی با مقدار استفاده نشده است. برای همین تغییرات انجام شده در تابع modify() باعث تغییر در مقادیر آرایه در تابع اصلی یا main() شده است. این مبحث، تحت عنوان فراخوانی از طریق ارجاع در ادامه توضیح داده می‌شود.

مثال: در صورتیکه آرایه بیش از یک بعد داشته باشد بعدهای دوم به بعد بایستی در تعریف تابع و پیش نمونه تابع ذکر گردد.

```
#include <iostream>
void printarr(int [ ][ 3 ]);
int main( )
{
    int arr1 [2][3] = { {1,2,3}, {4,5,6} } , arr2 [2][3]= {1,2,3,4,5} , arr3 [2][3]={ {1,2}, {4} };
    printarr(arr1);
    cout << endl ;
    printarr(arr2);
    cout << endl ;
    printarr(arr3);
    return 0 ;
}
void printarr(int a[ ][3] )
{
    for(int i=0; i<2; i++)
    {
        for(int j=0; j<3; j++)
            cout << a[ i ][ j ] << ' ' ;
        cout << endl ;
    }
}
```

خروجی:

1	2	3
4	5	6
1	2	3
4	5	0
1	2	0
4	0	0

توابع درون خطی (inline)

کلمه `inline` بدین معنی است که به کامپایلر دستور می دهد که یک کپی از دستورات عمل های تابع در همان جا (در زمان مقتضی) تولید نماید تا از احضار تابع ممانعت بعمل آورد.

اشکال توابع inline

بجای داشتن تنها یک کپی از تابع ، چند کپی از دستورات عمل های تابع در برنامه اضافه می شود که باعث بزرگ شدن اندازه یا طول برنامه می شود. بنابراین از `inline` برای توابع کوچک استفاده می گردد.

مثالی از توابع درون خطی:

```
#include <iostream >
inline float cube(const float s) {return s*s*s;}
int main( )
{
float side ;
cin >> side ;
cout << side << cube(side) << endl ;
return 0 ;
}
```

انتقال پارامترها از طریق ارجاع

تاکنون وقتی تابعی را احضار می‌کردیم یک کپی از مقادیر آرگومان‌ها در پارامترهای متناظر قرار می‌گرفت. این روش احضار بوسیله مقدار یا call by value نامیده شد. در انتقال پارامترها از طریق ارجاع در حقیقت حافظه مربوط به آرگومان‌ها و پارامترهای متناظر بصورت اشتراکی مورد استفاده قرار می‌گیرد. این روش call by reference نامیده می‌شود.

در این روش پارامترهایی که از طریق call by reference عمل می‌نمایند در پیش نمونه تابع قبل از نام چنین پارامترهایی از & استفاده می‌شود. واضح است که در تعریف تابع نیز به همین طریق عمل می‌شود.

```
#include <iostream>
int vfunc(int);
void rfunc(int &);
int main( )
{
int x=5, y=10;
cout << x << endl << vfunc(x) << endl << x << endl ;
cout << y << endl ;
rfunc(y);
cout << y << endl ;
return 0 ;
}
int vfunc(int a)
{
return a *= a ;
}
void rfunc(int &b)
{
b *= b ;
}
```

مثال :

x	y
5	10

خروجی :

5
25
5
10

← مقدار آرگومان x تغییر نمی‌کند.

x	y b
5	10 100

ادامه خروجی :

100

نکته: وقتی پارامتری بصورت call by reference اعلان می‌گردد این بدان معنی است که با تغییر مقدار این پارامتر در تابع احضار شده مقدار آرگومان متناظر نیز تغییر می‌نماید.
مثال: برنامه‌زیر با استفاده از fswap دو مقدار اعشاری را مبادله می‌نماید.

```
#include <iostream >
void fswap(float & , float & );
int main( )
{
float a=5.2, b=4.3;
cout << a << endl << b ;
fswap( a , b ) ;
cout << a << endl << b ;
return 0 ;
}
void fswap(float &x , float & y)
{
float t;
t = x ;
x = y ;
y = t ;
}
```

کلاس‌های حافظه (storage classes)

متغیرها به دو طریق متمایز مشخص می‌شوند: یکی بوسیله نوع (type) آن‌ها و دیگری بوسیله کلاس حافظه آن‌ها.

نوع متغیر قبلاً اشاره شد. بعنوان مثال int ، float ، double ، ... ولی کلاس حافظه یک متغیر در مورد طول عمر و وسعت و دامنه متغیر بحث می‌نماید.

بطور کلی کلاس حافظه متغیرها به چهار دسته تقسیم می‌گردد :

۱. automatic

۲. static

۳. external

۴. register

automatic: متغیرهای automatic در درون یک تابع تعریف می‌شوند و در تابعی که اعلان می‌شود بصورت متغیرهای محلی برای آن تابع می‌باشند. حافظه تخصیص داده شده به متغیرهای automatic پس از اتمام اجرای تابع از بین می‌رود به عبارت دیگر وسعت و دامنه متغیرهای از نوع automatic تابعی می‌باشد که متغیر در آن اعلان گردیده است.

Static: متغیرهای static نیز در درون توابع تعریف می‌شوند و از نظر وسعت و دامنه شبیه متغیرهای automatic هستند ولی در خاتمه اجرای تابع، حافظه وابسته به این نوع متغیرها از بین نمی‌رود بلکه برای فراخوانی بعدی تابع باقی می‌ماند.

بایستی توجه داشت که اگر در توابع به متغیرهای از نوع static مقدار اولیه تخصیص ندهیم مقدار صفر بصورت اتوماتیک برای

آن‌ها در نظر گرفته می‌شود.

```
#include <iostream>
// program to calculate successive fibonacci numbers
long int fib(int);
int main()
{
    int n ;
    cout << " how many fibonacci numbers?" ;
    cin >> n ;
    cout << endl ;
    for(int j=1; j<=n; ++j )
        cout << j << " " << fib(j) << endl ;
    return 0 ;
}
long int fib(int count)
{
    static long int t1 = 1, t2=1;
    long int t ;
    t=(count <3) ? 1 : t1 + t2 ;
    t2 = t1 ;
    t1 = t ;
    return(t);
}
```

External: متغیرهای از نوع external متغیرهائی هستند که در بیرون از توابع اعلان می‌شوند و وسعت و دامنه فعالیت آن‌ها کلیه توابعی می‌باشد که در زیر دستور اعلان متغیر قرار دارد.

مثال:

```
# include <iostream >
int w; // external variable
functa(int x, int y)
{
    cout << w ;
    w = x + y ;
    cout << endl << w << endl;
    return x%y ;
}
```

```

int main( )
{
int a, b, c, d;
cin >> a >> b ;
c=functa(a, b) ;
d=functa(w, b+1);
cout << endl << c << endl << d << endl << w ;
return 0 ;
}

```

بایستی توجه داشت که اگر در توابع به متغیرهای از نوع external مقدار اولیه تخصیص ندهیم مقدار صفر بصورت اتوماتیک برای آن‌ها در نظر گرفته می‌شود.

Register: وقتی متغیری از نوع register اعلان می‌شود از کامپیوتر عملاً درخواست می‌شود که به جای حافظه از یکی از رجیسترهای موجود استفاده نماید.

کاربرد کلاس register معمولاً از نوع رجیستر برای شاخص‌های دستور تکرار و یا اندیس‌های آرایه‌ها استفاده می‌شود. بایستی توجه داشت که متغیرهای از نوع رجیستر قابل استفاده در دستور cin نمی‌باشند.

سربار گذاری توابع (function overloading)

در C++ این امکان وجود دارد که در یک برنامه بتوانیم از چند توابع هم نام استفاده نمائیم مشروط بر این که پارامترهای این توابع متفاوت باشند. (از نظر تعداد پارامتر و یا نوع پارامترها و ترتیب آن‌ها)

مثال:

```

#include <iostream >
float addf(float , int);
int addf(int , int);
int main( )
{int a=5, b=10 ;
float d=14.75 ;
cout << addf(a , b) << endl;
cout << addf(d , b) << endl;
return 0 ;}

int addf(int x, int y)
{return x+y ;}

float addf(float x, int y)
{return x+y ;}

```

تمرینات:

۱. برنامه ای بنویسید که ۳ عدد اعشاری را خوانده و به تابعی ارسال کند و تابع میانگین آن ها را محاسبه کرده و برگرداند.
۲. برنامه ای که ضرایب معادله ی درجه دومی را خوانده، آن ها را به تابعی ارسال کند. تابع معادله را حل کند و جواب ها را در خروجی چاپ کند. (تابع جواب ها را به تابع اصلی بر نمی گرداند.)
۳. برنامه ای بنویسید که عددی را از ورودی خوانده و هریک از ارقام آن را در یک سطر چاپ کند. تفکیک و چاپ ارقام توسط تابع بازگشتی صورت گیرد.
۴. برنامه ای بنویسید که حاصلضرب دو عدد صحیح را به کمک جمع کردن محاسبه کند. برای این کار از تابع بازگشتی استفاده کنید.

$$\left. \begin{array}{l} \text{اگر } b=1 \quad a \\ \text{اگر } b>1 \quad a \times (b-1) + a \end{array} \right\} = a \times b$$

فصل هفتم: ساختارها

➤ رشته ها و توابع مربوطه

➤ ساختارها

➤ Union ها

ساختارها

ساختارها شبیه آرایه‌ها بوده بدین صورت که یک نوع داده گروهی است که فضای پیوسته از حافظه اصلی را اشغال می‌نماید.

اما عناصر ساختار الزاماً از یک نوع نمی‌باشند بلکه اعضای یک ساختار می‌توانند از نوع‌های مختلفه از قبیل `float` ، `int` ، `char` ، ... باشند.

تعریف ساختار:

```
struct time
{
  int hour ; // 0 – 23
  int minute ; // 0 – 59
  int second; //
};
```

نام ساختار

اعضا ساختار

struct account

```
{
  int acc_no ;
  char acc_type;
  char name[80] ;
  float balance ;
};
```

ساختار account دارای چهار عضو می‌باشد:

acc_no شماره حساب از نوع int

acc_type نوع حساب از نوع char

name مشخصات صاحب حساب از نوع رشته 80 کرکتری

balance مانده حساب از نوع float

به دو صورت می‌توان اعلان یک متغیر از نوع ساختار را نمایش داد :

روش دوم	روش اول
<pre> struct account { int acc_no ; char acc_type; char name[80]; float balance; }; account cust1, cust2, cust3; </pre>	<pre> struct account { int acc_no; char acc_type; char name[80]; float balance; } cust1, cust2, cust3; </pre>

به ساختارها می توان مقدار اولیه نیز تخصیص داد:

```
account cust = {4236, 'r', "Nader Naderi" , 7252.5};
```

دسترسی به عناصر یک ساختار: به منظور دسترسی به عناصر یک ساختار از عملگر . استفاده می گردد. عملگر . جزء عملگرهای یکتائی می باشد.

مثال:

```

cust .acc_no = 4236
cust .acc_type = 'r'
cust . name = "Nader Naderi"
cust . balance = 7252.5

```

نکته: عضو یک ساختار خود می تواند یک ساختار دیگر باشد.

```

struct date {
    int month;
    int day;
    int year;
};
struct account {
    int acc_no ;
    char acc_typer;
    char name[80];
    float balance ;
    date lastpay ;
};

```

اگر داشته باشیم

```
account x, y ;
```

آنگاه عضو lastpay بوسیله

```

x.lastpay.day
x.lastpay.month
x.lastpay.year

```

مشخص می گردد.

نکته: می توان آرایه ای تعریف نمود که هر عضو آن یک ساختار باشد و حتی به آن ها مقادیر اولیه تخصیص نمود.

```
struct struc1 {
    char name[40];
    int pay1;
    int pay2;
};
struc1 cust[ ]= {"nader", 3000 , 40000,
                "sara", 4200, 6000,
                "susan", 3700, 25000,
                "saman", 4800 , 2000, };
```

برنامه زیر هر عدد مختلط را بصورت یک ساختار در نظر گرفته، دو عدد مختلط را می گیرد و مجموع آن ها را مشخص و نمایش می دهد.

```
#include <iostream>
int main()
{
    struct complex{
        float a;
        float b; } x, y, z;
    cout << "enter 2 complex numbers" << endl ;
    cin >> x.a>>x.b;
    cout << endl;
    cin >> y.a >> y.b;
    z.a = x.a + y.a ;
    z.b = x.b + y.b ;
    cout << endl << z.a << " " << z.b;
    return 0 ;
}
```

Union

union از نظر ساختاری شبیه struct می باشد. با این تفاوت که عضوهای که تشکیل union می دهد همگی از حافظه مشترکی در کامپیوتر استفاده می نمایند. تمام اعضای داده ای در یونیون از یک محل شروع می شوند. بنابراین استفاده از union باعث صرفه جوئی در حافظه می گردد.

مثال:

```
union id
{
    char color [10];
    int size;
} x, y;
```

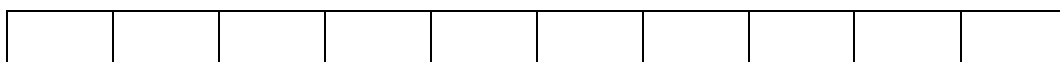

← ----- color ----- →

← .. size .. →

هر کدام از متغیرهای x و y یک رشته 10 کرکتری یا یک مقدار از نوع int می‌باشد و کامپیوتر یک بلوک حافظه که بتواند رشته ۱۰ کرکتری را در خود جای دهد، برای color و size در نظر می‌گیرد.

مثال:

```
union xpq
{
int x ;
char y[2] ;
} p ;
```

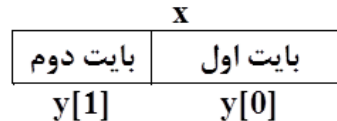
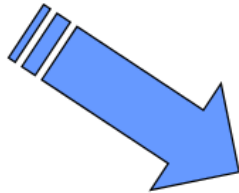

رشته‌ها و توابع مربوطه

رشته‌ها در C++، آرایه‌ای از کرکترها می‌باشند که با کرکتر '\0' ختم می‌شوند.

```
char name[ ]= " sara";
```

s
a
r
a
\0

نحوه رفتار با رشته‌ها همانند رفتار با آرایه‌ها می‌باشد ولی یک تفاوت اساسی در انتهای رشته‌ها می‌باشد که

یک علامت نشان‌دهنده انتهای رشته‌ها می‌باشد ولی در آرایه‌ها هیچ علامتی انتهای آرایه‌ها را مشخص نمی‌کرد.

علامت '\0' انتهای رشته‌ها مشخص می‌کند. مثلاً در دستور

```
char S [10];
```

و اگر رشته را با 'computer' مشخص نماییم به صورت زیر در حافظه جا می‌گیرد.

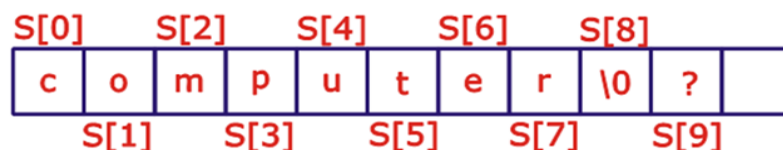

```
char S1[ ] = "IT";
```

```
char S2[10] = "is";
```

```
char S3[ ] = {'N', 'e', 'w', ' ', 'L', 'i', 'v', 'e', '\0'};
```

اگر همانند دو دستور اول عمل کنیم، خود کامپایلر اتوماتیک در آخر رشته '\0' قرار می دهد ولی در حالت سوم باید خودمان به رشته '\0' بدهیم.

نکته: رشته ها همیشه به خاطر '\0' یک کاراکتر بیشتر فضا می گیرند.

خواندن و نوشتن رشته:

برای خواندن رشته ها از ورودی طبق رویه زیر عمل می کنیم.

```
char str[51];
```

```
cin >> str;
```

```
cout << "string is : " << str;
```

در این مثال یک رشته با طول ۵۰ فرض کردیم (یک کاراکتر بخاطر '\0' در نظر نگرفتیم) و بوسیله *cin* از ورودی

خواندیم و با تابع *cout* در خروجی چاپ نمودیم.

کاربر اگر کلید *Enter* را در مثال فشار دهد رشته *str* مقدار می گیرد یا اگر *space* یا *tab* را فشار دهد دوباره

cin مقدار می گیرد.

تابع *get* را می‌توان به شکل زیر بکار برد.

cin.get ([' جداکننده '] و طول رشته و نام رشته)

قسمت ' جداکننده ' اختیاری می‌باشد و می‌تواند نباشد. این قسمت یک کارکتر را به عنوان انتهای رشته مشخص

می‌کند.

طول رشته: طول حداکثر مکانی است که رشته می‌تواند بگیرد.

مثلاً:

```
char str[30];
```

```
cin.get(str, 10);
```

```
cin.get(str, 10, '.');
```

در دستور دوم حداکثر می‌توانیم با طول ۱۰ به *str* از ورودی مقدار دهیم و دستور سوم بجای *Enter* که آخر رشته

باشد با '.' مشخص می‌شود.

تفاوت *cin* و *get*

همانگونه که گفته شد انتهای ورودی دستور *cin* را یا *Enter* مشخص می‌کند یا *space* ولی در *cin*

می‌توانیم فاصله و *tab* را نیز به رشته بدهیم. مثلاً

```
char S[101];
```

```
cin.get(S, 50);
```

```
cin >> S;
```

اگر کاربر رشته *'IT is now live'* را به برنامه بدهد تابع () *get* همه را در *C* جا می‌دهد ولی *cin* فقط *'IT'* را

در *S* قرار می‌دهد.

انتساب رشته ها:

دو رشته را نمی توان بصورت مستقیم در داخل یکدیگر بریزیم.

دستور $strcpy(S1, S2)$ مقدار $S2$ را در داخل $S1$ کپی می نماید.

```
char S1[ ]="computer";
```

```
char S2[20];
```

```
strcpy(S2, S1);
```

مقایسه ی رشته ها:

برای مقایسه رشته نمی توانیم به این صورت عمل نماییم. $if(S1==S2)$

چون $S2, S1$ اشاره گر به رشته می باشند ولی دستوری بنام

$strcmp(S1, S2)$ وجود دارد که دو رشته $S2, S1$ را مقایسه می نماید.

$S_1 S_2$	$S_1 = S_2$	$S_1 > S_2$	$S_1 < S_2$
$strcmp(S_1, S_2)$	*	عدد مثبت	عدد منفی

عدد برگردانده شده از تابع $strcmp$ طبق جدول بالا می باشد. منظور از اینکه دو رشته از هم کوچکتر باشد

یا بزرگتر به این صورت می باشد که سمت چپ ترین کاراکتر را با کد اسکی مقایسه می کند اگر بزرگتر بود که آن

رشته از رشته دوم بزرگتر می باشد. اگر کوچکتر بود، آن رشته کوچکتر می باشد و اگر مساوی بود کاراکتر بعدی را

نگاه می کند.

الحاق دو رشته:

برای الحاق دو رشته از تابع $strcat(S1, S2)$ استفاده می نماییم. این تابع $S2$ را به انتهای $S1$ وصل می نماید.

مثال: برنامه ذیل پنج اسم را بصورت 5 رشته در نظر گرفته آن ها را به ترتیب حروف الفباء مرتب نموده نمایش می دهد.

```
using namespace std;
#include <string.h>
#include <conio.h>
#include <iostream>

void sort(char [ ][10]);
int main( )
{
char name[5][10] = {"sara", "afsaneh", "babak", "saman", "naser" };
sort(name); // display sorted strings
for(int i=0; i<5; ++i)
    cout << name[ i ] << endl;
getch();
return 0;
}
void sort(char name[ 5][ 10])
{
char t[10];
for(int i=4; i>0;i--)
for(int j=0; j<i; j++)
if(strcmpi(name[j], name[j+1])> 0)
    { // interchange the two strings
    strcpy(t, name[j]);
    strcpy(name[j], name[j+1]);
    strcpy(name[j+1], t);
    }
return ;
}
```

تابع strcmpi(s1, s2)

رشته‌های s1 و s2 را با هم مقایسه نموده (بدون توجه به حروف کوچک و بزرگ) اگر رشته s1 برابر با رشته s2 باشد مقدار صفر و اگر رشته s1 کوچکتر از رشته s2 باشد یک مقدار منفی در غیر اینصورت یک مقدار مثبت بر می‌گرداند.

```
char s1[10] = "ALI";  
char s2[10]="ali";  
cout << strcmpi(s1, s2) << endl;
```

0

تابع strcmp(s1, s2)

رشته‌های s1 و s2 را با هم مقایسه نموده اگر s1 برابر با s2 باشد مقدار صفر و اگر رشته s1 کوچکتر از رشته s2 باشد یک مقدار منفی در غیر اینصورت یک مقدار مثبت بر می‌گرداند.

```
char s1[10]= "ALI";  
char s2[10]="ali";  
cout << strcmp(s1, s2) << endl;
```

-1

تابع strncmp(s1, s2,n)

حداکثر n کرکتر از رشته s1 را با n کرکتر از رشته s2 مقایسه نموده در صورتیکه s1 کوچکتر از s2 باشد یک مقدار منفی، اگر s1 مساوی با s2 باشد مقدار صفر در غیر اینصورت یک مقدار مثبت بر می‌گرداند.

```
char s1[10]= "ali reza";  
char s2[10]="ali";  
cout << strncmp(s1, s2,3) << endl;
```

0

```
char s1[10]= "ali reza";  
char s2[10]="ali";  
cout << strncmp(s1, s2,4) << endl;
```

32

تابع strcat(s1, s2)

دو رشته s1 و s2 را بعنوان آرگومان گرفته رشته s2 را به انتهای رشته s1 اضافه می نماید. کرکتر اول رشته s2 روی کرکتر پایانی '\0' رشته s1 نوشته می شود و نهایتاً رشته s1 را برمی گرداند.

```
char s1[20]= "ali ";
char s2[20]="reza";
cout << strcat(s1, s2) << endl;
```

A black rectangular box containing the text "ali reza" in white font, representing the output of the strcat function.

تابع strncat(s1, s2, n)

دو رشته s1 و s2 و مقدار صحیح و مثبت n را بعنوان آرگومان گرفته، حداکثر n کرکتر از رشته s2 را در انتهای رشته s1 کپی می نماید. اولین کرکتر رشته s2 روی کرکتر پایانی '\0' رشته s1 می نویسد و نهایتاً مقدار رشته s1 را برمی گرداند.

```
char s1[20]= "ali ";
char s2[20]="reza";
cout << strncat(s1, s2, 2) << endl;
```

A black rectangular box containing the text "ali re" in white font, representing the output of the strncat function with n=2.

تابع strlen(s)

رشته s را بعنوان آرگومان گرفته طول رشته را مشخص می نماید.

```
char s1[10]= "ali";
cout << strlen(s1);
```

A black rectangular box containing the number "3" in white font, representing the output of the strlen function for the string "ali".

```
char s1[10]= "ali ";
cout << strlen(s1);
```

A black rectangular box containing the number "4" in white font, representing the output of the strlen function for the string "ali " (including the space).

تابع strcpy(s1,s2)

دو رشته s1 و s2 را بعنوان آرگومان گرفته رشته s2 را در رشته s1 کپی می نماید و نهایتاً مقدار رشته s1 را بر می گرداند.

```
char s1[20]= "ali ";  
char s2[10]="reza";  
cout << strcpy(s1, s2) << endl;
```

reza

```
char s1[20];  
char s2[10]="ali";  
cout << strcpy(s1, s2) << endl;
```

ali

تابع strncpy(s1, s2,n)

دو رشته s1 , s2 و مقدار صحیح و مثبت n را بعنوان آرگومان گرفته، حداکثر n کرکتر را از رشته s2 در رشته s1 کپی نموده، نهایتاً مقدار رشته s1 را برمی گرداند.

```
char s1[20]= "ali ";  
char s2[10]="reza";  
cout << strncpy(s1, s2,3) << endl;
```

rez

```
char s1[20];  
char s2[10]="amir ali";  
cout << strncpy(s1, s2,4) << endl;
```

amir

نکته: برای استفاده از توابع مربوط به رشته ها بایستی حتماً در ابتدا برنامه <string.h> #include را قرار دهیم.

مثال:

```
#include <iostream >
#include <string.h>
#include <conio.h>
int main()
{
char s1[30]= "happy birthday";
char s2[30]= "happy holidays ";
cout << strcmp(s1, s2) << endl;
cout << strncmp(s1, s2, 7) << endl ;
return 0;
}
```



-1
-6

مثال:

```
#include <iostream >
#include <string.h>
#include <conio.h>
int main()
{
char s[10] = "sara";
cout << strlen(s);
return 0;
}
```



4

تابع زیر معادل تابع کتابخانه strcmp می باشد.

```
int nikstrcmp(char s[] , char t[] )
{
int i=0;
while (s[i]==t[i] )
    if ( s[i++]=='\0' )
        return 0;
return (s[i]-t[i]);
}
```