

راهنما

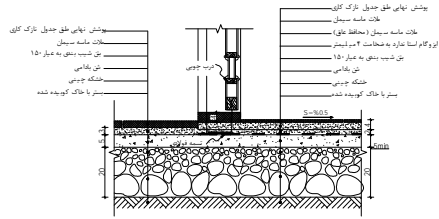

جزئیات اتصال درب چوبی به کف سرویس

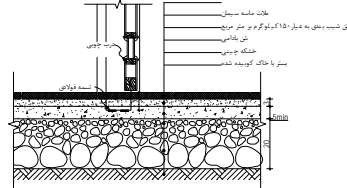

جزئیات اتصال درب چوبی به کف خشک

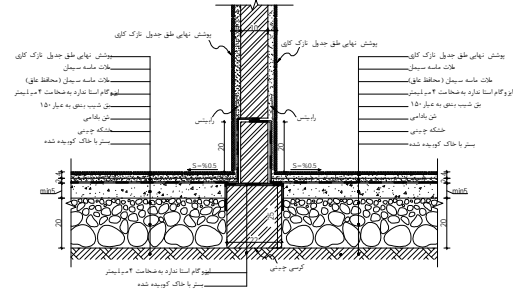

جزئیات اجرایی کف و دیوار حد فاصل سرویس هلی بهداشتی

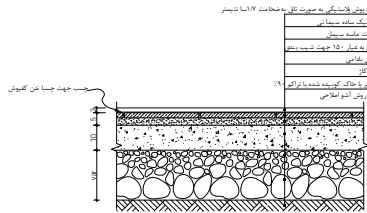

جزئیات گنبدی آسفالتی تانکر

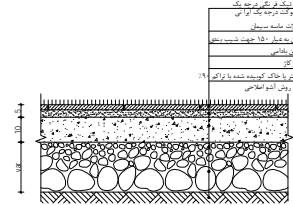

جزئیات گنبدی نمازخانه

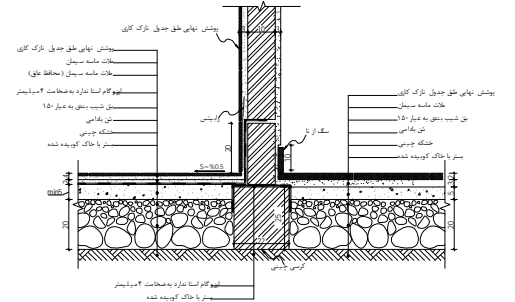

جزئیات اجرایی کف و دیوار حد فاصل فضای اداری و سرویس

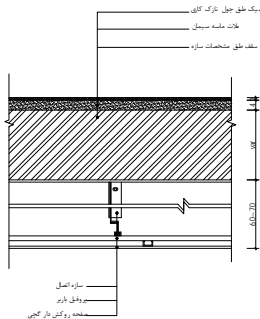

جزئیات اجرایی گنبدی با سرامیک در طبقات

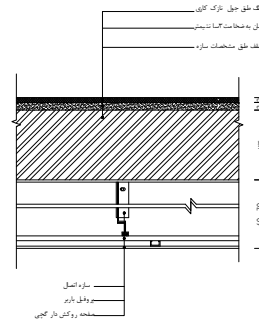

جزئیات اجرایی گنبدی با سنگ در طبقات

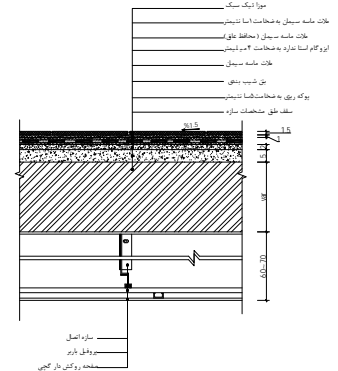

جزئیات اجرایی گنبدی رهی تراس

شماره نقشه	01	تعداد	1	مقیاس	1:30
تاریخ	1403	محل	ساختمان اداری شهرستان خانی آباد	معماری	مهندس
<p>سازمان مسکن و شهرسازی استان خراسان رضوی</p> <p>ساختمان اداری شهرستان خانی آباد</p> <p>جزئیات اجرایی</p>					
ردیف	تاریخ	محل	معماری	مهندس	
1	1403	ساختمان اداری شهرستان خانی آباد	معماری	مهندس	
2	1403	ساختمان اداری شهرستان خانی آباد	معماری	مهندس	
3	1403	ساختمان اداری شهرستان خانی آباد	معماری	مهندس	
4	1403	ساختمان اداری شهرستان خانی آباد	معماری	مهندس	
5	1403	ساختمان اداری شهرستان خانی آباد	معماری	مهندس	

راهنما

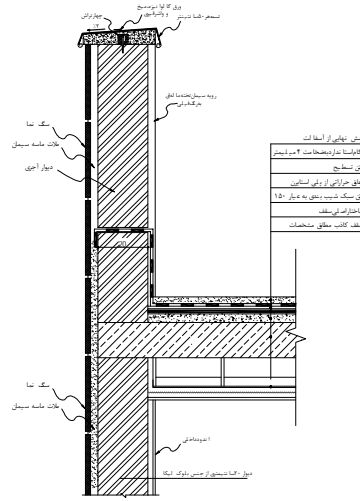

جزئیات اجرایی گنبدی بام و دست انداز

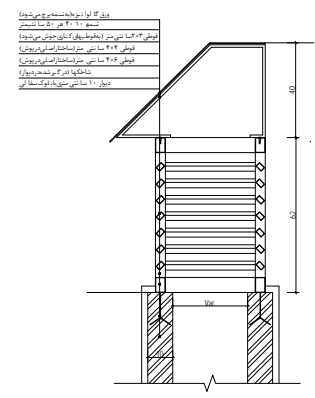

پوشش داخلی از ابتدا تا انتهای سقف
دیوار آجری
سقف سیمانی
سقف کاذب
سقف کاذب سیمانی
دیوار آجری
سقف سیمانی
سقف کاذب
سقف کاذب سیمانی

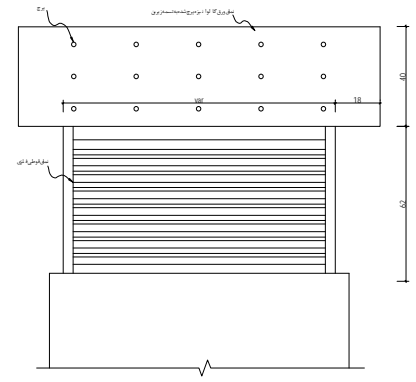

جزئیات اجرایی در پوشش داکت

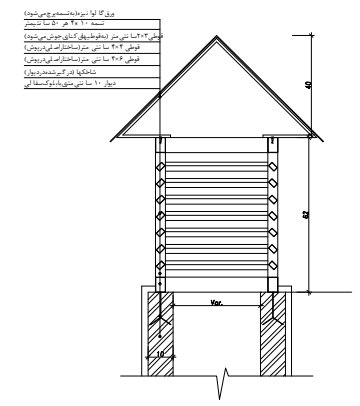

پوشش داخلی از ابتدا تا انتهای سقف
دیوار آجری
سقف سیمانی
سقف کاذب
سقف کاذب سیمانی
دیوار آجری
سقف سیمانی
سقف کاذب
سقف کاذب سیمانی

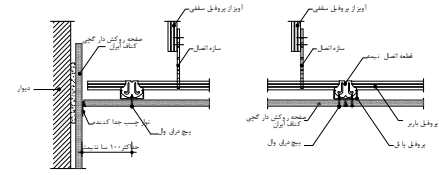

اتصال سقف کاذب به پوشش دیوار / نحوه اجرای سقف گنبدی

جزئیات اجرایی سقف کاذب غیر مدولار از جنس گنبد با خواص آکوستیک

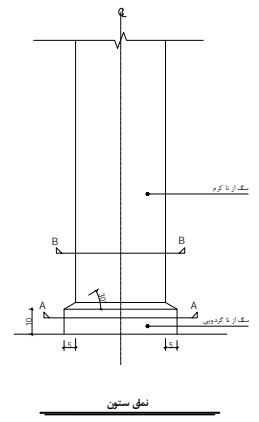

نقشه سینی

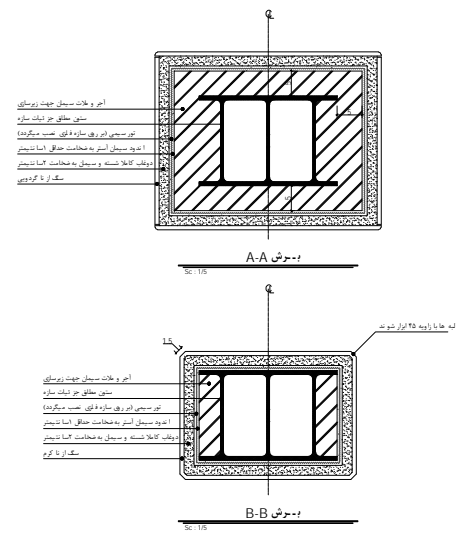

سقف سیمانی
سقف کاذب
سقف کاذب سیمانی
دیوار آجری
سقف سیمانی
سقف کاذب
سقف کاذب سیمانی
دیوار آجری

سقف سیمانی
سقف کاذب
سقف کاذب سیمانی
دیوار آجری
سقف سیمانی
سقف کاذب
سقف کاذب سیمانی
دیوار آجری

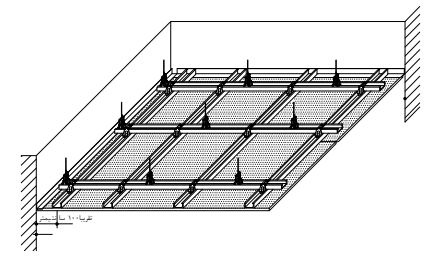

جزئیات اجرایی سقف کاذب مدولار از جنس گنبد با خواص آکوستیک

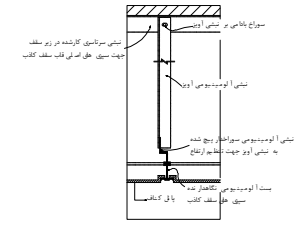

ردیف	تاریخ	شرح تغییرات	توسط	تایید
1	1398/05/01	تکمیل نقشه	مهندس	مهندس
2	1398/05/15	اصلاح جزئیات	مهندس	مهندس
3	1398/06/01	تکمیل نقشه نهایی	مهندس	مهندس

سازمان مسکن و شهرسازی استان خراسان رضوی
ساختمان اداری شهرستان خاباد
جزئیات اجرایی

ردیف	تاریخ	شرح تغییرات	توسط	تایید
1	1398/05/01	تکمیل نقشه	مهندس	مهندس
2	1398/05/15	اصلاح جزئیات	مهندس	مهندس
3	1398/06/01	تکمیل نقشه نهایی	مهندس	مهندس

راهنما

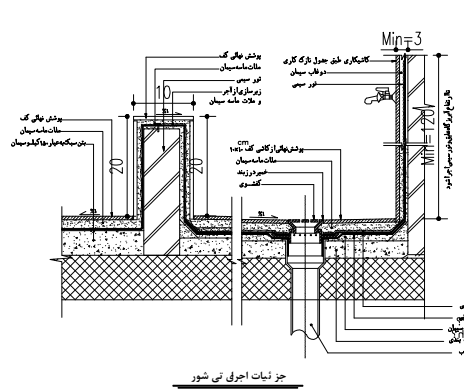

جزئیات اجزای تی شور

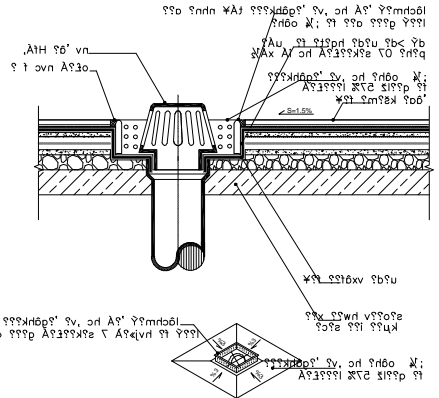

جزئیات اجزای کششور بام

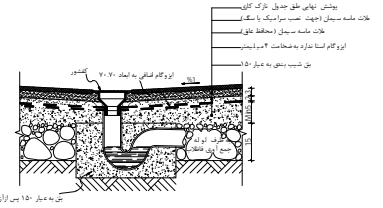

جزئیات اجزای کششور همکف

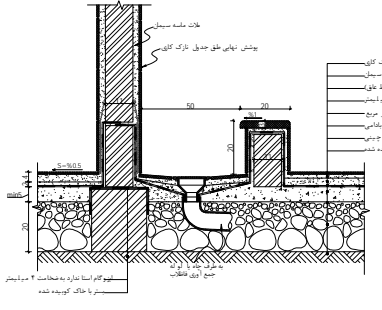

جزئیات اجزای تی شور

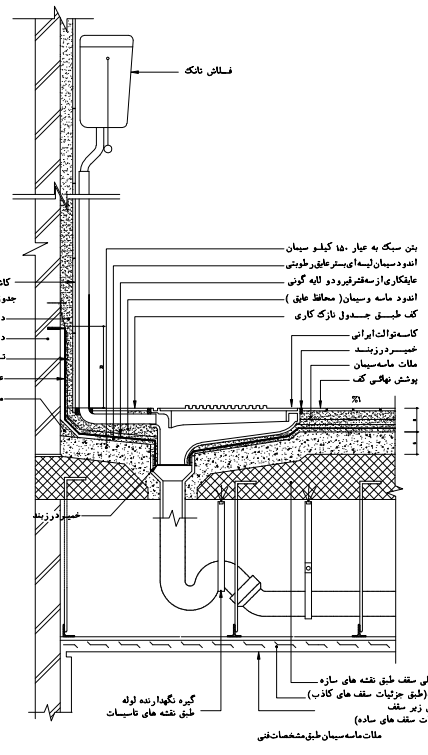

جزئیات اجزای سگ توالی آبرایی

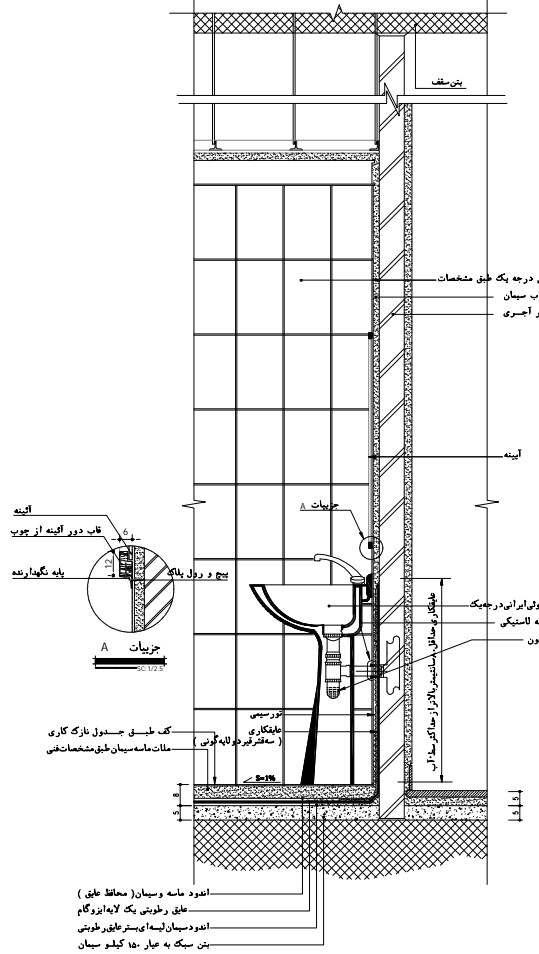

جزئیات نصب دستشویی

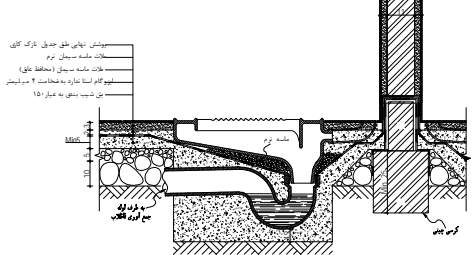

جزئیات اجزای سگ توالی آبرایی

ردیف	تاریخ	شرح تغییرات	توسط	تایید
1	1397/05/01	تکمیل نقشه	مهندس	مشاور
2	1397/05/15	اصلاح جزئیات	مهندس	مشاور

سازمان مسکن و شهرسازی استان خراسان رضوی
ساختمان اداری شهرستان خالی آباد
جزئیات اجزای

ردیف	تاریخ	شرح تغییرات	توسط	تایید
1	1397/05/01	تکمیل نقشه	مهندس	مشاور
2	1397/05/15	اصلاح جزئیات	مهندس	مشاور

راهنما

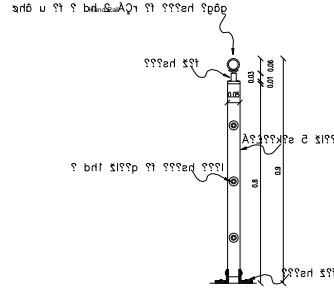
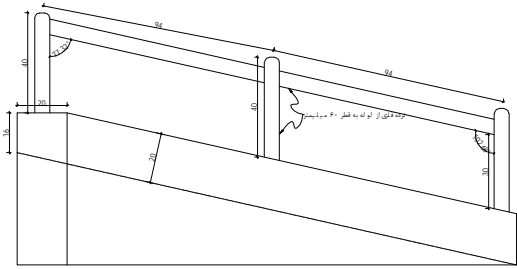

پودش کف مطابق جدول بارکاف کنونی
 حالت نامنه سیمپل جهت نصب سرآرمینگ یا سنگ
 طبق نقشه مکانی به عمق ۱۵۰ میلی‌متر در سطح
 من باقی‌مانده
 خشکه چوبی
 دستگیر یا خاک کوبیده شده

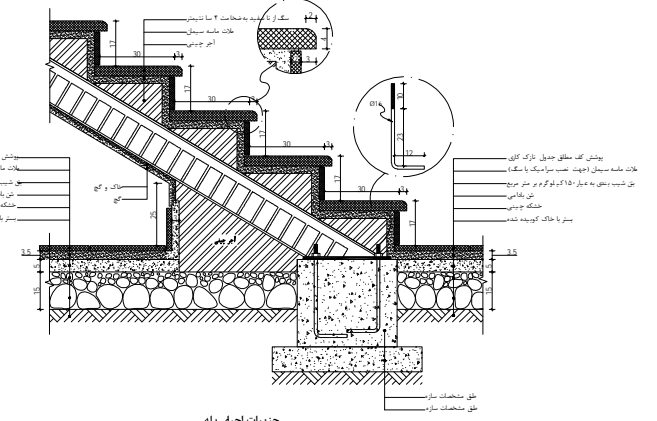

پودش کف مطابق جدول بارکاف کنونی
 حالت نامنه سیمپل جهت نصب سرآرمینگ یا سنگ
 طبق نقشه مکانی به عمق ۱۵۰ میلی‌متر در سطح
 من باقی‌مانده
 خشکه چوبی
 دستگیر یا خاک کوبیده شده

جزئیات اجرایی رمپ

جزئیات اجرایی دست انداز پله

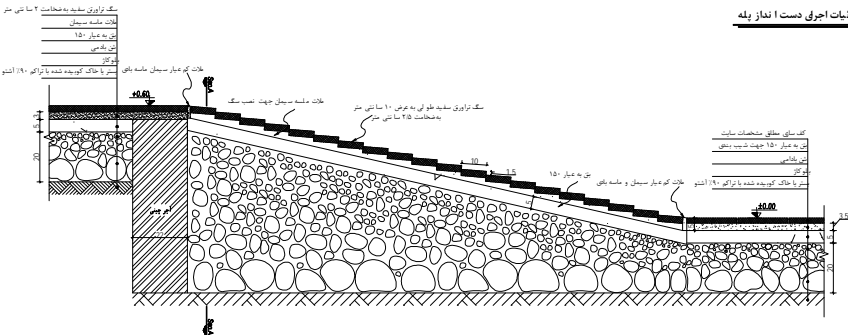

سنگ تراشیده سیمپل به ضخامت ۲ سانتی‌متر
 حالت نامنه سیمپل
 طبق نقشه مکانی
 طبق نقشه مکانی
 طبق نقشه مکانی
 طبق نقشه مکانی
 طبق نقشه مکانی
 طبق نقشه مکانی
 طبق نقشه مکانی
 طبق نقشه مکانی
 طبق نقشه مکانی
 طبق نقشه مکانی

کف طبق مطابق مشخصات سیمان
 طبق به عمق ۱۵۰ جهت نصب سیمپل
 طبق نقشه مکانی
 طبق نقشه مکانی
 طبق نقشه مکانی
 طبق نقشه مکانی
 طبق نقشه مکانی
 طبق نقشه مکانی
 طبق نقشه مکانی
 طبق نقشه مکانی
 طبق نقشه مکانی

جزئیات اجرایی پله

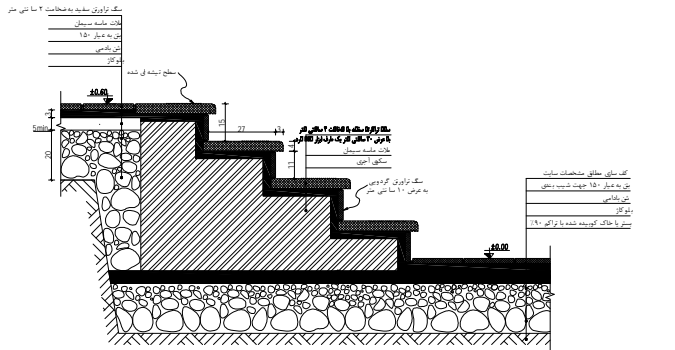

کف طبق مطابق مشخصات سیمان
 طبق به عمق ۱۵۰ جهت نصب سیمپل
 طبق نقشه مکانی
 طبق نقشه مکانی
 طبق نقشه مکانی
 طبق نقشه مکانی
 طبق نقشه مکانی
 طبق نقشه مکانی
 طبق نقشه مکانی
 طبق نقشه مکانی
 طبق نقشه مکانی

جزئیات اجرایی رمپ

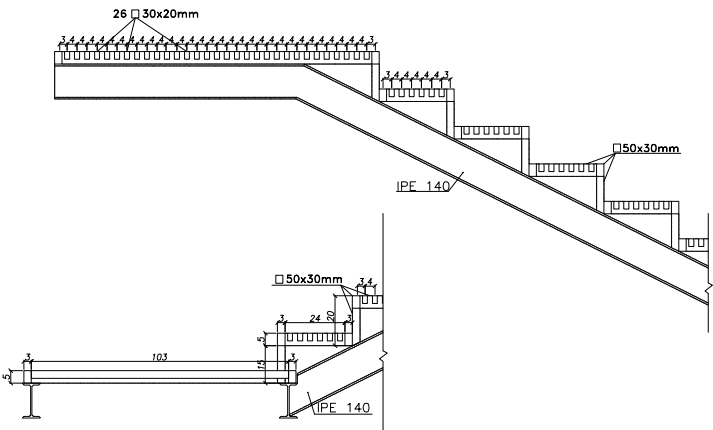

جزئیات اجرایی پله فلزی

جزئیات اجرایی پله محوطه

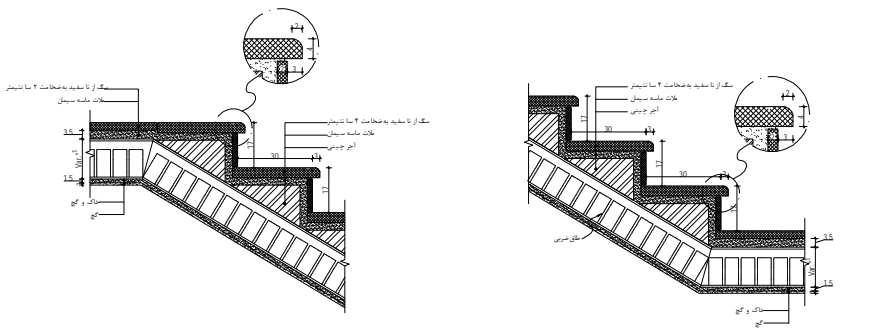

جزئیات اجرایی پله در محل اتصال با یاکرد

جزئیات اجرایی پله در محل اتصال با هانکف یا یاکرد

ردیف	شرح	مقدار	واحد
۱	سنگ تراشیده سیمپل	۱۵۰	میلی‌متر
۲	سیمپل	۱۵۰	میلی‌متر
۳	سیمپل	۱۵۰	میلی‌متر
۴	سیمپل	۱۵۰	میلی‌متر
۵	سیمپل	۱۵۰	میلی‌متر
۶	سیمپل	۱۵۰	میلی‌متر
۷	سیمپل	۱۵۰	میلی‌متر
۸	سیمپل	۱۵۰	میلی‌متر
۹	سیمپل	۱۵۰	میلی‌متر
۱۰	سیمپل	۱۵۰	میلی‌متر
۱۱	سیمپل	۱۵۰	میلی‌متر
۱۲	سیمپل	۱۵۰	میلی‌متر
۱۳	سیمپل	۱۵۰	میلی‌متر
۱۴	سیمپل	۱۵۰	میلی‌متر
۱۵	سیمپل	۱۵۰	میلی‌متر
۱۶	سیمپل	۱۵۰	میلی‌متر
۱۷	سیمپل	۱۵۰	میلی‌متر
۱۸	سیمپل	۱۵۰	میلی‌متر
۱۹	سیمپل	۱۵۰	میلی‌متر
۲۰	سیمپل	۱۵۰	میلی‌متر
۲۱	سیمپل	۱۵۰	میلی‌متر
۲۲	سیمپل	۱۵۰	میلی‌متر
۲۳	سیمپل	۱۵۰	میلی‌متر
۲۴	سیمپل	۱۵۰	میلی‌متر
۲۵	سیمپل	۱۵۰	میلی‌متر
۲۶	سیمپل	۱۵۰	میلی‌متر
۲۷	سیمپل	۱۵۰	میلی‌متر
۲۸	سیمپل	۱۵۰	میلی‌متر
۲۹	سیمپل	۱۵۰	میلی‌متر
۳۰	سیمپل	۱۵۰	میلی‌متر
۳۱	سیمپل	۱۵۰	میلی‌متر
۳۲	سیمپل	۱۵۰	میلی‌متر
۳۳	سیمپل	۱۵۰	میلی‌متر
۳۴	سیمپل	۱۵۰	میلی‌متر
۳۵	سیمپل	۱۵۰	میلی‌متر
۳۶	سیمپل	۱۵۰	میلی‌متر
۳۷	سیمپل	۱۵۰	میلی‌متر
۳۸	سیمپل	۱۵۰	میلی‌متر
۳۹	سیمپل	۱۵۰	میلی‌متر
۴۰	سیمپل	۱۵۰	میلی‌متر
۴۱	سیمپل	۱۵۰	میلی‌متر
۴۲	سیمپل	۱۵۰	میلی‌متر
۴۳	سیمپل	۱۵۰	میلی‌متر
۴۴	سیمپل	۱۵۰	میلی‌متر
۴۵	سیمپل	۱۵۰	میلی‌متر
۴۶	سیمپل	۱۵۰	میلی‌متر
۴۷	سیمپل	۱۵۰	میلی‌متر
۴۸	سیمپل	۱۵۰	میلی‌متر
۴۹	سیمپل	۱۵۰	میلی‌متر
۵۰	سیمپل	۱۵۰	میلی‌متر

راهنما

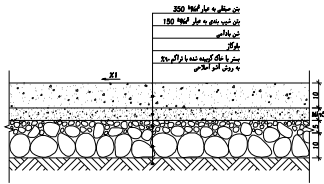

جزئیات کنسای اتاق تاسیسات

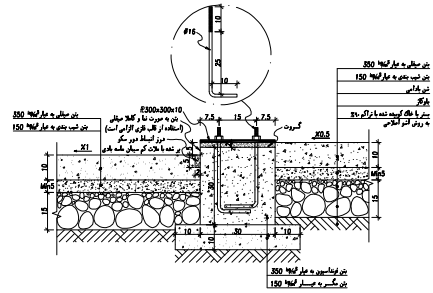

جزئیات فونداسیون آبروآش در همکف

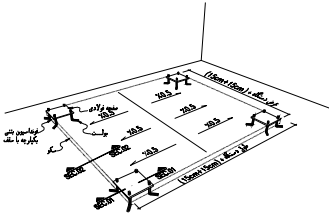

تفصیلات فونداسیون آبروآش

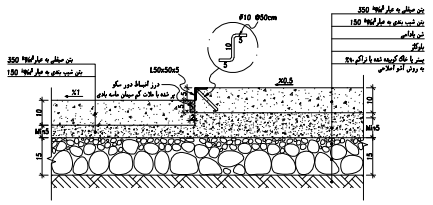

جزئیات فونداسیون آبروآش در همکف

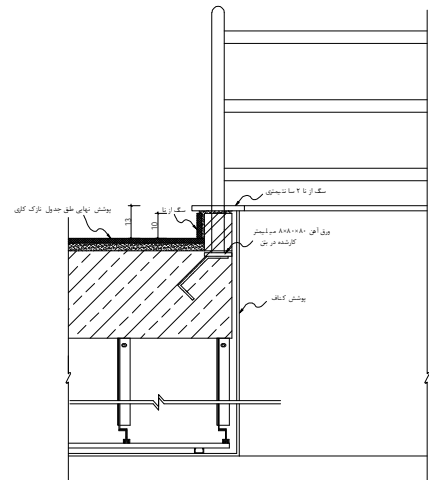

جزئیات نرده وید

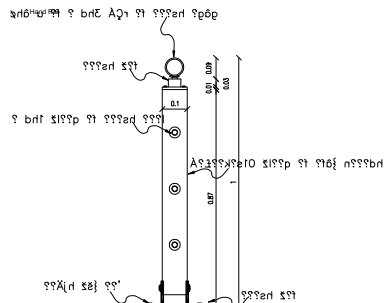

جزئیات اجرایی دست انداز وید

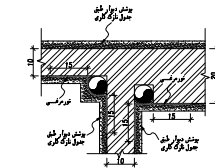

جزئیات نحوه قرارگیری لوله های تاسیساتی در دیوار

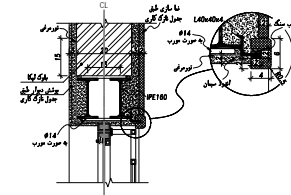

جزئیات نعل درگاه بر روی دیوار ۱۰ سانتیمتری

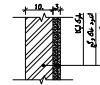

دیوار داخل سبی (خشک)

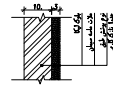

دیوار داخل سبی (سروسی)

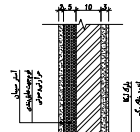

دیوار بین اتاق تاسیسات و اداری

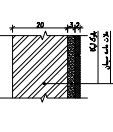

دیوار خارجی سبی (نعل سنگ سبی)

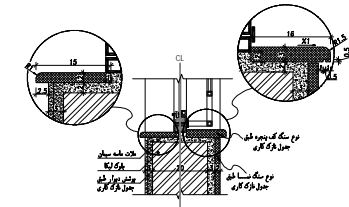

جزئیات در دیوار ۱۰ سانتیمتری

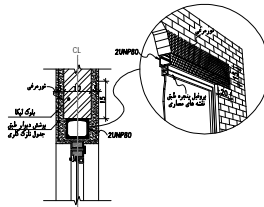

جزئیات نعل درگاه بر روی دیوار ۱۰ سانتیمتری (داخلی)

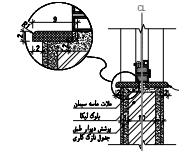

جزئیات در دیوار ۱۰ سانتیمتری (داخلی)

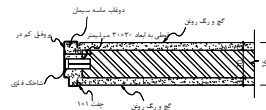

جزئیات اجرایی اتصال کیم به دیوار داخلی

سازمان مسکن و شهرسازی استان خراسان رضوی	
ساختمان اداری شهروستان خدای آباد	
جزئیات اجرایی	
ردیف	شرح
1	معماری
2	سازه
3	مکانیک
4	برق
5	گرمایش
6	تهویه مطبوع
7	آب و فاضلاب
8	امنیت
9	سایر

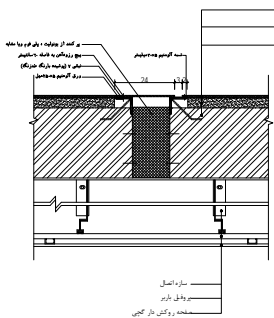

جزئیات اجرایی درز آ نینساز در سقف

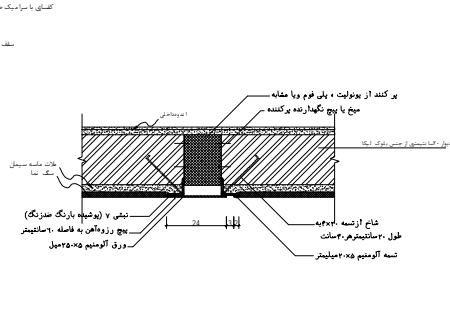

جزئیات اجرایی درز آ نینساز در نما

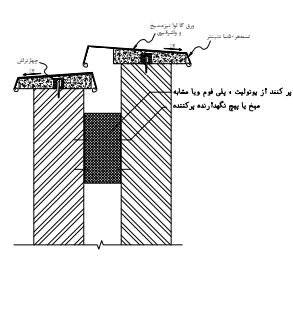

جزئیات اجرایی درز آ نینساز دیوار جون بنیاد

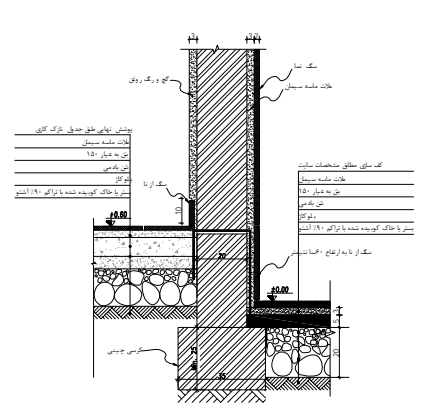

جزئیات اتصال دیوار خارجی به کف عمومی خشک

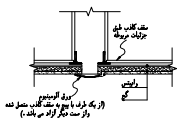

جزئیات اجرایی درز آ نینساز در سقف کاذب

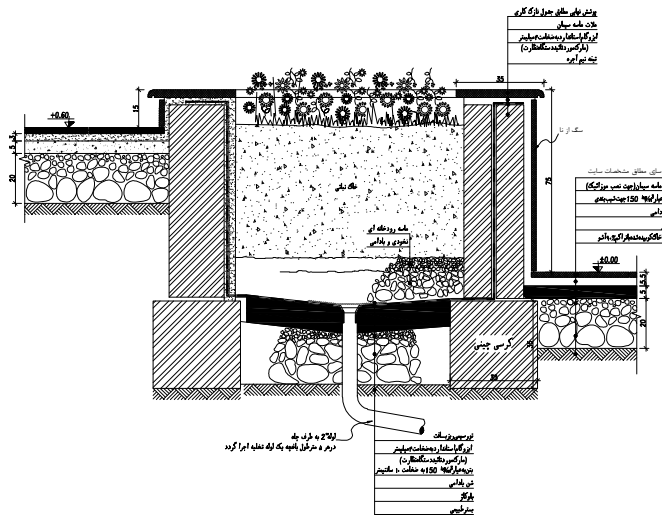

جزئیات اجرا نی با لایحه محوطه

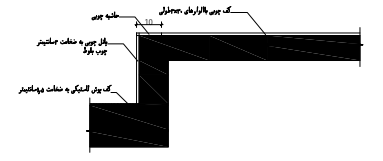

پوشش چوبی سفید آغشی تاتو

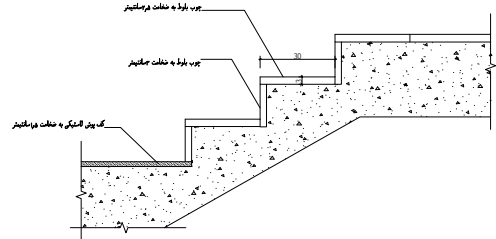

پوشش چوبی ربله سفید آغشی تاتو

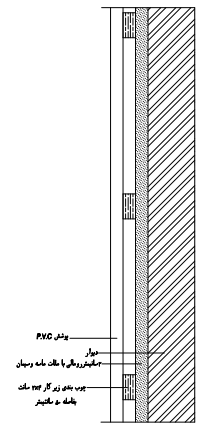

پوشش دیوار سفید آغشی تاتو

ردیف	شرح	مقدار	واحد
1	سازه های فلزی		
2	سازه های بتنی		
3	سازه های چوبی		
4	سازه های گچ و سیمان		
5	سازه های کاشی و سرامیک		
6	سازه های شیشه ای		
7	سازه های دیگر		

سازمان مسکن و شهرسازی استان خراسان رضوی
 ساختمان اداری شهرستان خانی آباد
 جزئیات اجرایی

راهنما

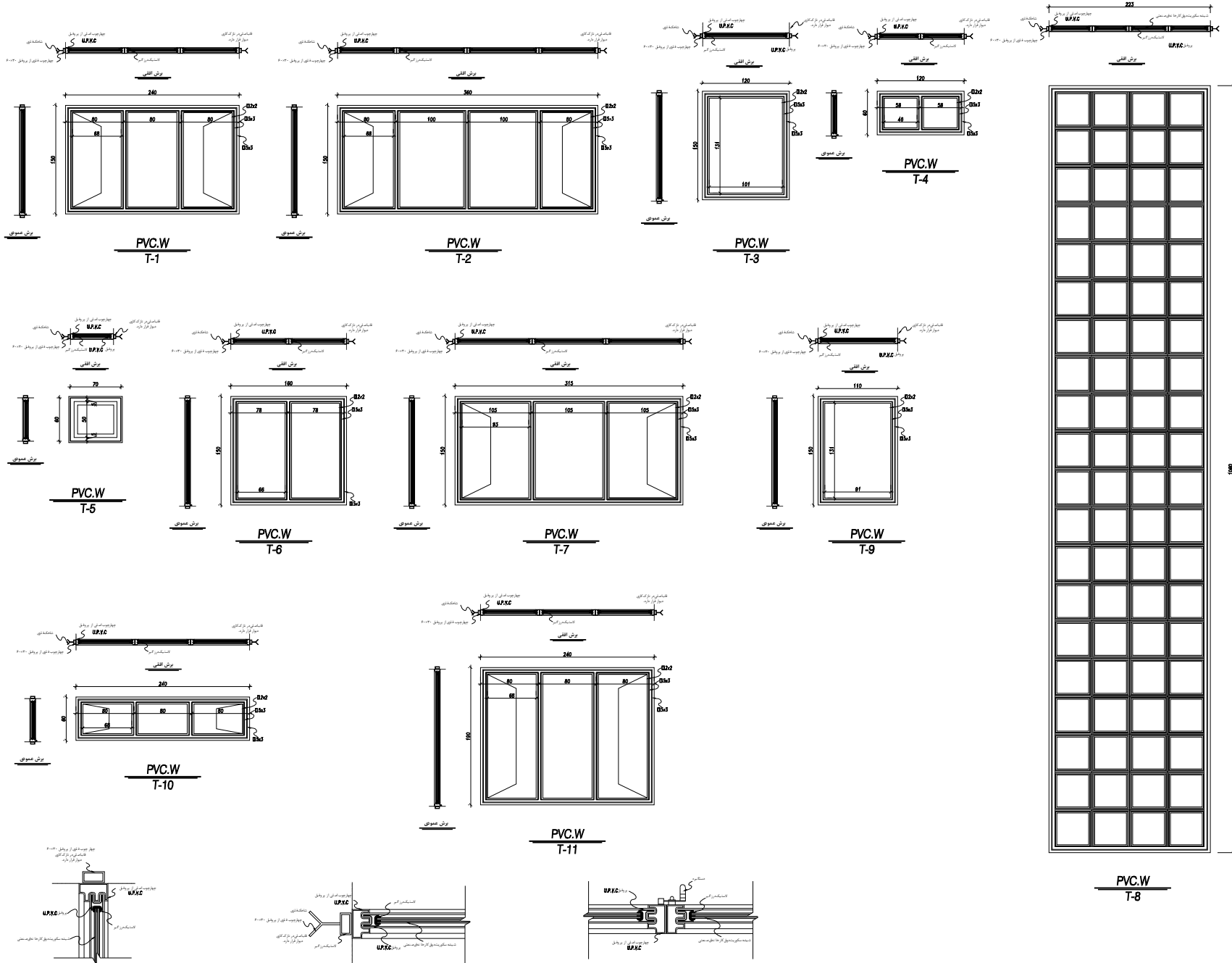

ردیف	تاریخ	شرح تغییرات	توسط	تایید

سازمان مسکن و شهرسازی استان خراسان رضوی

ساختمان اداری شهرستان خالی آباد

محل نصب: ...

جزئیات نصب پنجره ها

ردیف	شرح	تاریخ	توسط	تایید
1	معماری			
2	سازه			
3	دروازه و پنجره (Door & Window)			
4	مکانیک			
5	برق			
6	آب و فاضلاب			
7	گرمایش			
8	سایر			

راهنما

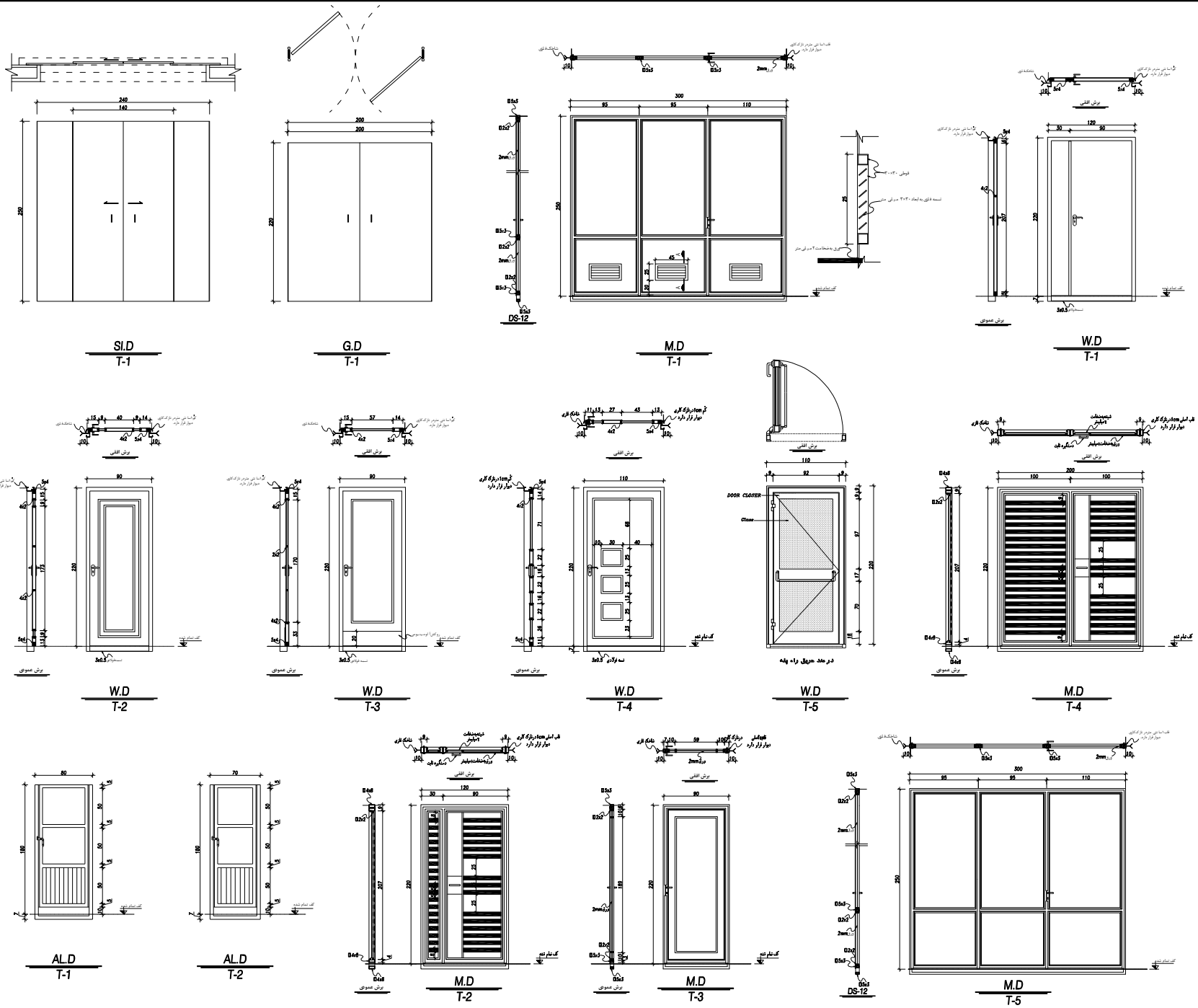

ردیف	شرح	مقدار	واحد	ملاحظات
1	پروفیل در و پنجره			
2	شیشه			
3	پشم شیشه			
4	پشم سنگ			
5	پشم کف			
6	پشم پشم			
7	پشم پشم			
8	پشم پشم			
9	پشم پشم			
10	پشم پشم			
11	پشم پشم			
12	پشم پشم			
13	پشم پشم			
14	پشم پشم			
15	پشم پشم			
16	پشم پشم			
17	پشم پشم			
18	پشم پشم			
19	پشم پشم			
20	پشم پشم			
21	پشم پشم			
22	پشم پشم			
23	پشم پشم			
24	پشم پشم			
25	پشم پشم			
26	پشم پشم			
27	پشم پشم			
28	پشم پشم			
29	پشم پشم			
30	پشم پشم			
31	پشم پشم			
32	پشم پشم			
33	پشم پشم			
34	پشم پشم			
35	پشم پشم			
36	پشم پشم			
37	پشم پشم			
38	پشم پشم			
39	پشم پشم			
40	پشم پشم			
41	پشم پشم			
42	پشم پشم			
43	پشم پشم			
44	پشم پشم			
45	پشم پشم			
46	پشم پشم			
47	پشم پشم			
48	پشم پشم			
49	پشم پشم			
50	پشم پشم			
51	پشم پشم			
52	پشم پشم			
53	پشم پشم			
54	پشم پشم			
55	پشم پشم			
56	پشم پشم			
57	پشم پشم			
58	پشم پشم			
59	پشم پشم			
60	پشم پشم			
61	پشم پشم			
62	پشم پشم			
63	پشم پشم			
64	پشم پشم			
65	پشم پشم			
66	پشم پشم			
67	پشم پشم			
68	پشم پشم			
69	پشم پشم			
70	پشم پشم			
71	پشم پشم			
72	پشم پشم			
73	پشم پشم			
74	پشم پشم			
75	پشم پشم			
76	پشم پشم			
77	پشم پشم			
78	پشم پشم			
79	پشم پشم			
80	پشم پشم			
81	پشم پشم			
82	پشم پشم			
83	پشم پشم			
84	پشم پشم			
85	پشم پشم			
86	پشم پشم			
87	پشم پشم			
88	پشم پشم			
89	پشم پشم			
90	پشم پشم			
91	پشم پشم			
92	پشم پشم			
93	پشم پشم			
94	پشم پشم			
95	پشم پشم			
96	پشم پشم			
97	پشم پشم			
98	پشم پشم			
99	پشم پشم			
100	پشم پشم			