

قدرت اعجاب انگیز

لهذا

برای سلامتی و شادی

دکتر آرام
آر. هری



بِسْمِ اللَّهِ



قدرت اعجاز انگیز اهرام

تجسم خلاق

آرام

سرشناسه : هاری . ا ا ر Hari, A. R
 عنوان و نام پدیدآور : قدرت اعجاز انگیز اهرام / ای. آر. هری : ترجمه جمشید هاشمی
 مشخصات نشر : تهران: تجسم خلاق، ۱۳۸۶.
 مشخصات ظاهری : ۲۱۶ ص .
 شابک : ۹۷۸-۹۶۴-۸۵۶۱-۵۹-۳
 وضعیت فهرست نویسی: فیبا
 یادداشت : عنوان اصلی : Pyramid for health & happiness
 موضوع : اهرام - عجایب
 موضوع : اهرام - طرح و ساختمان.
 شناسه افزوده : هاشمی، جمشید، ۱۳۴۹ - ، مترجم
 رده بندی کنگره : ۱۳۸۶ ق ۴ هـ ۱۹۹۹ / BF
 رده بندی دیویی : ۰۰۱/۹۴
 شماره کتابشناسی ملی : ۱۱۶۳۲۶۱



قدرت اعجاز انگیز اهرام
 هاری . ا ا ر / دکتر آرام (جمشید هاشمی)

چاپ اول: پائیز ۱۳۸۷

تیراژ: ۳۰۰۰

قیمت: ۲۵۰۰ تومان

دیگر آثار مترجم

۱. انرژی درمانی مقدماتی
۲. انرژی درمانی پیشرفته
۳. روان درمانی پرانایی
۴. کریستال درمانی
۵. محصل ممتاز
۶. کندالینی و چاکراها
۷. بدن جادویی
۸. هیپنوتیزم کاربردی
۹. پرانا
۱۰. یادگیری خلاق
۱۱. حرکات انرژی‌زا
۱۲. مغناطیس درمانی
۱۳. هنر شفای مغناطیسی
۱۴. هیپنوتیزم پیشرفته
۱۵. دستبندهای مغناطیسی
۱۶. راز
۱۷. خوشبخت باشید
۱۸. رهایی از چاقی
۱۹. آرزوهایتان را برآورده کنید
۲۰. رهایی از اعتیاد
۲۱. سلامتی
۲۲. خاطرات و افکار مزاحم
۲۳. شاد زیستن
۲۴. خودشناسی باورهای آدمی
۲۵. برنامه ریزی ذهنی

۲۶. آدمک ذهنی
۲۷. در جستجوی تعادل
۲۸. رویا بینی - قدرت رویاها
۲۹. قدرت شگفت انگیز دعا
۳۰. مدی تیشن دو قلب
۳۱. راهبر درون
۳۲. خلوتگاه درون
۳۳. دوست داشتن بدن
۳۴. شفای کودک درون
۳۵. آلفای ذهنی
۳۶. از بین بردن ترس و اعتماد بنفس
۳۷. مدیریت استرس - نیاز به آرامش
۳۸. پاندول - ارتباط با ناخودآگاه
۳۹. فکر شفا بخش
۴۰. یادگیری خلاق و بنخاطر سپاری
۴۱. خلق واقعیت ها - جذب ثروت
۴۲. نقش کریستالها
۴۳. پرواز روح
۴۴. مدیریت زمان
۴۵. آهنگ زندگی
۴۶. تجسم خلاق
۴۷. خلاق باشیم
۴۸. قدرت اعجاز انگیزاھرام

جهت چگونگی دریافت محصولات فوق با مرکز تماس بگیرید

در مورد مترجم

جمشید هاشمی ملقب به آرام در زمینه های متافیزیک و انرژی های زیستی تحقیقاتی را داشته اند. ایشان با تحقیقاتی که در مورد انرژی درمانی انجام داده اند اقدام به ترجمه کتاب های انرژی درمانی و برگزاری دوره های کارگاهی جهت علاقه مندان نموده اند. در ضمن ایشان بر روی ایجاد جلسه و روش های هیپنوتیزمی تحقیقاتی داشته اند که نتیجه آن به صورت کتاب هیپنوتیزم کاربردی و هیپنوتیزم پیشرفته بوده که به صورت تکنیک های هیپنوتیزمی بصورت CD خودآموز در اختیار همگان قرار داده شده است. ایشان باروش های خاص ایجاد امواج تا در تکنیک های تجسم خلاق است به تهیه CD هایی در این زمینه همت گماشته اند.

CD های تجسم خلاق که در دوره تجسم خلاق در مرکز نیز برگزار می گردد به صورت کاملا عملی بر روی جلسه های مختلف شخصیت و خودشناسی کار نموده است.

کتاب حاضر به دنبال مطالعاتی است که ایشان در زمینه انرژی و هرم های تولید انرژی انجام داده اند. اهرام مصر همیشه به دیده اعجاز به آنها نگاه شده است همه افراد دوست دارند که چنین ابزاری داشته باشند. از آنجایی که مصریان قدیم از این تکنولوژی

استفاده نموده‌اند و ایجاد و طرز کارکردن با آنها بسیار مهم می باشد، این کتاب به ما کمک می کند تا اندازه‌ساختن آن را بتوانیم دقیق بدست آوریم و آن را در زندگی به کار گیریم. کتاب قدرت اعجاز انگیز اهرام می‌تواند به ما کمک کند تا در زندگی روزمره از هرم به صورت ساده استفاده کنیم.

هرم‌ها علاوه بر اینکه در تولید انرژی حیات می‌توانند به ما کمک کنند. در سلامتی نیز نقش مهمی دارند بدلیل اینکه انرژی حیات در هرمها افزایش می‌یابد، هرم‌ها در تمام زمینه‌های انرژی‌کی قابل استفاده می‌باشد. باشد که این کتاب بتواند شما را در این زمینه کمک کند.

چنانچه علاقمند به مشورت در زمینه فوق یا زمینه‌های مطالعاتی مترجم (انرژی درمانی، هیپنوتیزم، مدی‌تیشن و متافیزیک) می‌باشید، می‌توانید با مرکز تماس گرفته و در جلسات ایشان شرکت کنید.

پیشگفتار

دو سال پیش کتابی در مورد اهرام نوشتم. از آن زمان به بعد تعداد افراد علاقمند به اهرام به طور قابل توجهی افزایش یافته است. این آگاهی تا حدود زیادی به خاطر گسترش و محبوبیت روز افزون انرژی‌درمانی در هند بوده است که از انرژی هرم استفاده کنند. دلیل دیگر این علاقه آن است که مردم بیشتر به وجود میدان‌های انرژی مختلف و وسایلی که بتوان آنها را تولید کرد و مزایای آنها پی برده‌اند. طبقه تحصیلکرده هند مدرن آگاهی بالایی در این زمینه دارند و برای بررسی روش‌های جدید شفابخشی و کسب انرژی از ذهن بازتر و تمایل بیشتری برخوردار هستند. مطمئناً چنین پیشرفتی خوب، و در جهت سلامتی انسان نوید بخش جامعه ما است.

در کشورهای توسعه یافته از قبیل ایالات متحده و اروپا، مردم به سرعت به مزایای اهرام پی برده‌اند و از آنها به عنوان ابزاری ضروری برای غنی سازی زندگی‌های خود استفاده می‌کنند.

کتابی که در دست دارید، مسائل جدیدی مطرح بیان می‌کند. پیشرفت‌ها و تحقیقاتی که اخیراً توسط دانشمندان غربی در این زمینه صورت گرفته است، نشان می‌دهند که انرژی هرم را می‌توان به روش‌های مختلف تولید کرد. بعضی از این روش‌ها استفاده از اهرام بلورین، اهرام مجازی و اهرام چارچوب هستند که در این کتاب در مورد آنها بحث می‌شود.

نحوه قرار دادن هرم همیشه در دسر ساز و ابهام برانگیز بوده است. این کتاب به طور شفاف روش‌های قرار دادن اهرام را توصیف می‌کند. در مقال از میدان‌های انرژی مرموز درون ساختمان‌های سنگی و کاربرد اهرام مجازی در این زمینه سخن می‌رود. امید که خواننده از تلاش‌هایی که صورت گرفته راضی و این مطالب برای او سودمند باشد. همواره از نظرات و پیشنهادات شما استقبال می‌کنیم.

- مؤلف ژوئن ۲۰۰۰

فهرست مطالب

فصل ۱ ۱۳

مطالبی در ارتباط با هرم بزرگ

منشأ کلمه هرم- هرم بزرگ مصر- نظریه‌های مختلف- کاربردهای عملی

فصل ۲ ۱۷

هرم بزرگ

هرم قیزه، ابعاد، نحوه قرار دادن- مناطق داخلی- اسرار کشف شده در تحقیقات پیرامون اهرام

فصل ۳ ۲۳

نقبی به گذشته

اهمیت کشفیات- گزینش- مومیایی کرد- استفاده از هرم در زندگی روزمره

فصل ۴ ۲۷

میدان‌های انرژی هرم

انفجار بزرگ- نیرو- ای نظری- جهان- میدان انرژی- روش کل نگر شفابخشی- ویژگی‌های مثبت انرژی هرم

فصل ۵ ۳۳

نحوه قرار دادن هرم

نحوه قرار دادن هرم- روش‌های قرار دادن هرم- روش وجهی قرار دادن هرم- روش قطری قرار دادن هرم- قطب‌نمای مغناطیسی- ساخت هرم مدل- مواد مناسب- روش‌های ساخت هرم- مونتاژ- نحوه استفاده از قطب‌نما- بررسی توان هرم

فصل ۶ ۵۷

نحوه کار هرم

اهمیت جهت‌گیری گوشه‌ها- جریان انرژی و جهات آن- اصول واستو- اشکال مذکر و مؤنث انرژی- جریان‌های انرژی و فعل و انفعالات آن- آزاد سازی نیروی زیستی- آزاد سازی انرژی داخل هرم

فصل ۷

انجام آزمایش با هرم ۷۵

برپا کردن هرم- آزمایشات- تقویت انرژی هرم- مومیایی کردن

فصل ۸ ۸۱

کاربرد اهرام در سلامتی و بیماری

نکاتی چند هنگام استفاده از هرم- انواع انرژی که از یک هرم بیرون می‌آید- روش‌های ثابت کردن اهرام- نحوه قرار دادن اهرام- استفاده از اهرام در بیماری‌های مختلف- بی خوابی- ترشیدگی معده- مشکلات سینوس- مشکلات دندان- میگرن- مشکلات قفسه سینه- کمر درد- زانو درد- پا درد- زمان خوابیدن روی هرم

فصل ۹ ۹۳

اهرام و تله پاتی

تله پاتی و نحوه کار آن - اهمیت تله پاتی - استفاده از اهرام در تله پاتی -
آونگ - نحوه استفاده از آونگ و هرم در تله پاتی

فصل ۱۰ ۹۹

استفاده از اهرام در اصلاحات واستو

نواقص واستو - استفاده از اهرام برای اصلاح واستو - نصب اهرام - تعیین
مرکز گرانش توسط روش های مختلف - دلایل تغییر شکل

فصل ۱۱ ۱۱۵

کاربرد اهرام در تحقق آرزو

نیروی هرم برای دستیابی به اهداف - استفاده از آونگ - ترکیب اهرام

فصل ۱۲ ۱۲۱

اهرام چارچوب

کشفیات صورت گرفته در غرب - مزایای اهرام چارچوب - اهرام چارچوب
مونتاز - مسی - نحوه قرار دادن - رأس

فصل ۱۳ ۱۲۹

ساخت هرم به اندازه انسان

اندازه های مناسب - انتخاب مواد - ورقه سیمانی - ساخت هرم ۶ فوت -
اهرام متشکل از تخته چندلا - جزئیات مربوط به اهرام به اندازه های ۴ فوت
در ۱۰ فوت و ۴ فوت در ۸ فوت - مونتاز - تهویه هوا - قرار دادن تکیه
گاه - برپایی هرم - نحوه قرار دادن - روش وجهی - روش قطری - روشنایی

فصل ۱۴ ۱۵۱

اهرام بلورین

توصیف- ساخت- نصب وسایل تولید کننده یون و اهرام- مزایای هوای
یونیزه شده- استفاده از این وسیله در درون هرم

فصل ۱۵ ۱۵۷

اثر ساختمان سنگی

فصل ۱۶ ۱۶۷

هرم مجازی و هرم هشت وجهی آستاموگا

فصل ۱۷ ۱۷۳

تجهیزات و انرژی زیستی

ابزار بویس- آنتن لجر- اجزای انرژی زیستی- پرسش‌های بی‌پاسخ

فصل ۱۸ ۱۱۷

آینده انرژی هرم

فصل ۱۹ ۲۰۱

اهرام: پرسش‌ها و پاسخ‌ها

فصل ۲۰ ۲۰۹

غلبه بر نواقص واستو: هرم کاسمو

مطالبی در مورد هرم بزرگ

کلمه هرم (Pyramid) عبارتی یونانی است. پیرا (Pyra) به معنای آتش و مید (Mid) به معنای مرکز است.

بنابراین این کلمه به معنای نوعی انرژی است که از مرکز هرم آزاد می‌شود از آنجا که انرژی را همواره با آتش مرتبط می‌دانند و آتش رایج‌ترین شکل انرژی است، معنای کلمه هرم به خوبی مشخص می‌شود. تعریف ساده‌تر در لغت نامه آمده است. در لغت نامه هرم جسمی سه بعدی و دارای قاعده‌ای مسطح معرفی شده است که وجوه تخت آن به یک نقطه ختم می‌شوند. البته این توصیف بیشتر هندسی است و خیلی مد نظر ما نیست. منظور ما تنها اهرام توخالی هستند.

اکثر شما شنیده‌اید که کلمه هرم با مصر در ارتباط است. اگرچه اهرام در نقاط مختلف جهان یافت می‌شوند، ولی انسان‌ها همواره شیفته اهرام مصر بوده‌اند و تحقیقات زیادی در این زمینه انجام داده‌اند.

در میان اهرام، توجه ماجراجویان، تاریخدانان و دانشمندان معطوف هرم قیزه (Ghizeh) بوده است. در میان عجایب هفت گانه

فقط سر این هرم فاش نشده است، لذا هنوز هم مطالعاتی روی هرم قیزه صورت می‌گیرد تا سرانجام پرده اسرار آن کنار رود.

مصر مهد اهرام غول پیکر مختلف است، ولی هیچیک به اندازه هرم قیزه مورد توجه انسان‌ها واقع نشده است.

این هرم بیشتر جسمی چهار وجهی است که تمامی چهار وجه آن مثلث متساوی الساقین است که قاعده را به صورت مربعی کامل شکل می‌دهند. قرن‌ها است محققان روی این هرم کار می‌کنند و هنوز به دنبال پاسخ به پرسش‌های مختلف مطرح شده هستند. مثلاً هیچ‌کس به طور قطع نمی‌داند چه کسی، چرا و چه زمانی این اهرام را ساخته است. این مسئله، خود معمایی است. هیچیک از نظریات مطرح شده نیز کاملاً قانع کننده نیست. کتاب‌های مختلفی در ارتباط با این موضوع نوشته شده است و در آینده نیز نوشته خواهد شد. احتمالاتی مطرح شده در این زمینه عبارتند از:

۱. اهرام را بیگانگان ساخته‌اند.
۲. اهرام را برای متوازن ساختن مرکز گرانش زمین ساخته‌اند.
۳. اهرام را در جهت منظومه جبار طراحی کرده‌اند.
۴. اهرام برای برگزاری تعلیمات محرمانه مذهبی به کار می‌رفتند.

و نظریاتی شبیه آن. هر مؤلف و محقق با گردآوری مطالب فراوان سعی در اثبات حقیقت یافته‌های خود داشته است. بنابراین پس از طرح هر نظریه، صدها پرسش دیگر به ذهن می‌رسند که همچنان لاینحل باقی می‌مانند. بنابراین مسئله هرم بزرگ، بزرگ‌ترین سر فاش نشده است. هدف این کتاب مطرح ساختن نظریه‌ای جدید یا بحث در

مورد هرم بزرگ نیست. این کار برعهده جامعه تحقیقاتی است. در اینجا بیشتر جنبه‌های عملی هرم مد نظر است. متأسفانه این شاخه از دانش، آنطور که شایسته است، مورد توجه قرار نگرفته است. اگر محققان همان زمانی را که صرف مطالعات مستقل در مورد هرم بزرگ کردند، به این مسئله اختصاص می‌دادند، مطمئناً از جنبه‌های عملی آن بهره‌مند می‌شدیم. نباید فراموش کرد، مطالعات آکادمیک تنها برای بعضی افراد جالب هستند و جای تعجب ندارد که در نظر فردی عادی کسل کننده بیایند. در چنین زمینه‌هایی دست یافتن به جوابی کاملاً واضح و قانع کننده غیرممکن است.

هرم بزرگ

قبل از اینکه در جهت افشای اسرار این هرم گام برداریم، لازم است در ارتباط با هرم بزرگ توضیحاتی بیان کنیم، زیرا مدل هایی که می‌سازیم، بر پایه اندازه‌ها و ابعاد همین هرم است انتظار می‌رود دیگران را نیز در یافتن شگفتی‌های این هرم سهیم کنید.

هرم بزرگ، هرم چیوپس (Cheops) نیز نامیده می‌شود. چیوپس نام پادشاهی است که نام دیگر او فروح (Pharaoh) بود. وی پسر و جانشین سلطنت سنفر (Seneferu) بود. جالب است بدانید باینکه اهرام، مقبره مردگان بوده‌اند، اما در هرم بزرگ جسدی پیدا نکرده‌اند.

هرم بزرگ یک ساختمان گرانیتی غول پیکری است که حدود ۴۵۰ فوت، یعنی تقریباً به اندازه ساختمانی ۴۵ طبقه، ارتفاع دارد اضلاع قاعده این هرم تقریباً ۷۵۰ فوت است و لبه این هرم حالت مورب دارد. هرم بزرگ در جهت شمال- جنوب واقعی قرار گرفته است، به طوری که چهار وجه آن به ترتیب در جهت‌های شمال، شرق، غرب و جنوب قرار دارند.

از آنجا که اکثر خوانندگان احتمالاً با کلمه "شمال واقعی" ناآشنا هستند، در مورد شمال واقعی مطالبی را بیان می‌کنم همانطور که می‌دانید زمین بیشتر حالت کروی دارد یا به عبارت دیگر می‌توان آن را پرتقالی غول پیکر فرض کرد. محور یا خط مرکزی این جسم کروی نقاط بالایی و پایینی را به هم متصل می‌کند که به آن محور واقعی گفته می‌گویند و زمین روی این محور می‌گردد، که در نتیجه آن چرخه روز و شب را حس می‌کنیم. دو نقطه بالایی و پایینی هرم، قطب جغرافیایی نامیده می‌شوند. قطبی که در بالا قرار گرفته است، شمال جغرافیایی و قطبی که در پایین قرار گرفته است، جنوب جغرافیایی نامیده می‌شود.

محوری که زمین گرد آن می‌چرخد، $23/5$ درجه انحراف دارد. بنا به دلایلی نامعلوم، زمین همانند آهن ربایی غول پیکر عمل می‌کند و ویژگی‌های آن را دارا است. هر آهن ربا دو قطب به نام‌های قطب جنوب و قطب شمال دارد. در مورد زمین قطب شمال این آهن ربا، نزدیک قطب جنوب زمین، ولی نه دقیقاً در راستای آن قرار گرفته است. همچنین قطب جنوب این آهن ربای غول پیکر نزدیک به قطب شمال قرار گرفته است. خطی که قطب جنوب و شمال را به هم متصل می‌کند، محور مغناطیسی نامیده می‌شود.

بنابراین زمانی که از عبارت قطب شمال یا قطب جنوب استفاده می‌کنیم، باید برای شناسایی صحیح، محور مرجع را نیز مشخص کنیم. زمانی که عبارت شمال واقعی یا جنوب واقعی را به کار می‌بریم، منظورمان محور جغرافیایی است. در حالیکه منظورمان از شمال جغرافیایی، محور مغناطیسی است. شکل زیر به شما در جهت درک این مفهوم کمک می‌کند.

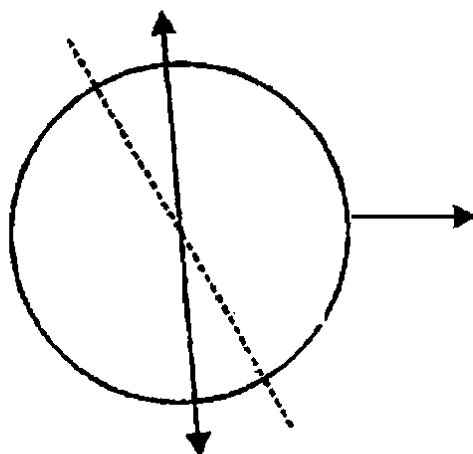

شکل ۱

در فصل‌های آینده در مورد نحوه قرار دادن هرم صحبت و مجدداً از این شکل استفاده می‌کنیم. بنابراین این شکل اهمیت زیادی دارد و می‌بایست آن را کاملاً درک کنید. اگر به مطالب بعدی خیلی اعتقاد و اطمینان ندارید، پاراگراف‌های زیر را دوباره بخوانید.

فعلاً فرض می‌کنیم مفهوم شمال واقعی را می‌دانید. بعدها دوباره در مورد هرم بزرگ توضیح می‌دهیم.

همانطور که قبلاً گفتیم، کل این ساختمان در جهت شمال و جنوب واقعی قرار گرفته است. این مطلب دیگر صحیح نیست و به میزان قابل توجهی تغییر یافته است. محققان اعتقاد دارند، هرم بزرگ قبلاً رأس کاملاً مشخصی داشته است. این هرم در تمامی چهار وجه به سمت ۵۱ درجه و ۵۲ دقیقه متمایل شده است. محققان همچنین اعتقاد دارند، ارتفاع این هرم در زمانی که رأس آن سر جای خود قرار داشت، ۴۸۵ فوت یا بیشتر بوده است.

تغییر جهت این هرم از شمال واقعی حدوداً ۳/۵ درجه است. تغییر جهت هرم بدان خاطر است که شمال واقعی هر سال در حدود ۰/۰۰۳۲ اینچ حرکت می‌کند.

البته حرکت شمال واقعی به تنهایی موجب تغییر جهت هرم نشده است، بلکه عوامل دیگری مثل ذوب شدن یخها، حرکت قاره‌ای و زمین لرزه نیز در این بین مؤثر بوده‌اند. در این مرحله می‌توان تشخیص داد هرم بزرگ دقیقاً روی محور شمال- جنوب واقعی قرار نگرفته است.

بخشی از هرم بزرگ در شکل ۳ نشان داده شده است. حروف نشان داده شده در شکل بیانگر قسمت‌های زیر هستند:

الف. اتاق شاه

ب. سیستم تهویه هوا

ج. اتاق مقابل

د. راهرو

ه. دانال

و. راهرویی منتهی به اتاق ملکه

ز. اتاق ملکه

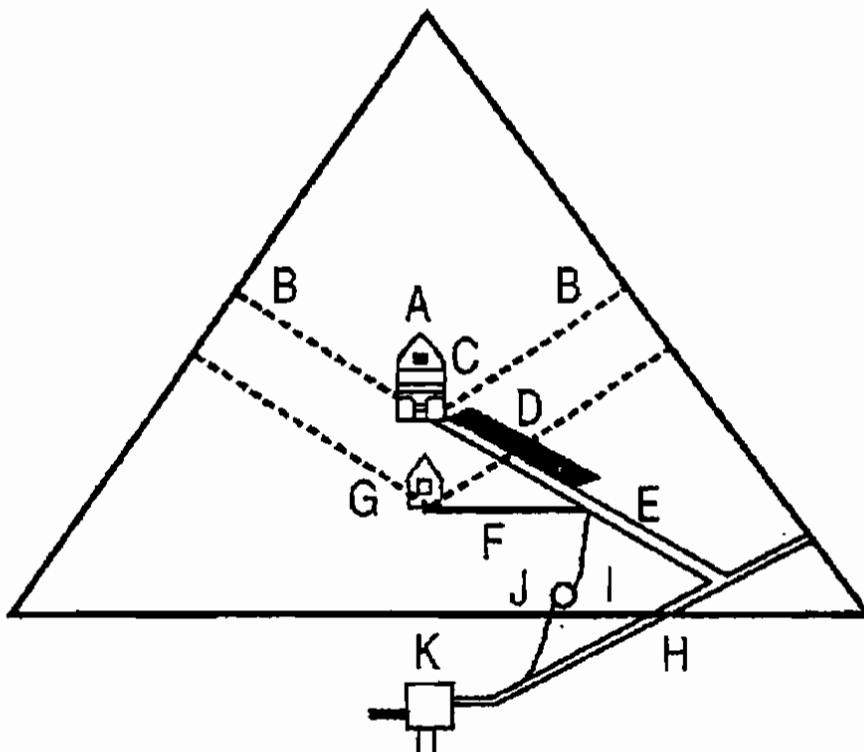

شکل ۲

ح. راهرویی منتهی به سمت پایین

ط. چاه

ی. اتاق حاوی چاه

ک. سرداب

علاوه بر ارتفاع هرم، اطلاعات ذیل نیز بیانگر وجود این هرم در میان عجایب هفتگانه است.

۱. کل مساحت قاعده هرم بیش از ۱۳ آکر است.
۲. این هرم دو میلیون بلوک سنگی گرانیتی در خود جای داده است.
۳. وزن هر بلوک سنگی، چیزی بین ۲ تا ۷۰ تن است.
۴. بلوک‌های گرانیتی با چنان مهارت خاصی به یکدیگر متصل شده‌اند، که حتی یک گوشه آن هم بیرون نزده است.

این هرم دارای دو اتاق است (شکل ۲) که معمولاً به آنها اتاق شاه و اتاق ملکه می‌گویند. لوله‌هایی از دیوارها عبور می‌کنند. کاوش‌های باستان‌شناسانه هنوز هم ادامه دارند و برای کشف اسرار جدید از پیشرفته‌ترین ابزار و امکانات تکنولوژی استفاده می‌کنند. مطمئناً در آینده تصویری واضح از علت ساخت این اهرام و نحوه ایجاد آنها بدست خواهد آمد. از سوی دیگر ظاهراً اسرار هرم بزرگ ابعاد جدیدی پیدا می‌کند. حتی در مورد پرسش‌های اساسی و ابتدایی مثل طول قاعده یا زوایای انحراف تیم‌های تحقیقاتی به پاسخ‌های متفاوتی می‌رسند. منطقی نیست این وضعیت با در دسترس بودن

تکنولوژی پیشرفته همچنان باقی بماند و اسرار فاش نشوند، ولی باید حقیقت را قبول کرد ظاهراً هیبت هرم بزرگ رو به نابودی است و سر آن به زودی فاش می شود.

نقبی به گذشته

یکی از اساسی‌ترین پرسش‌ها که باید به آن پاسخ داده شود نیاز انسان معمولی و عامه مردم به دانستن حقایق اهرام است. اسرار و پرسش‌های پاسخ‌بی‌پاسخ جزء لاینفک هر شاخه علمی، دانش و فلسفه است، اما به هر حال مردم عادی به این نوع مطالعات ویژه علاقه نشان نمی‌دهند. بنابراین تنها افرادی شیفته تحقیق و یافته‌های جدید در این زمینه‌های هستند که در همین زمینه‌ها فعالیت می‌کنند.

هر نوع پیشرفت در هر شاخه دانش محدود به افراد خاصی است و عموم مردم آن را درک نمی‌کنند، البته نه به این دلیل که یابندگان این دانش یافته‌های خود را فاش نمی‌سازند، بلکه بدین علت که افراد معمولی به آن علاقه نشان نمی‌دهند. بنابراین مثلاً پیشرفت در زمینه کنترل آفت فقط برای دانشمندان علوم کشاورزی که روی پروژه‌های مشابه کار می‌کنند، جذاب است. به همین شکل، زمانی که پیشرفتی در زمینه درمان یک بیماری صورت می‌گیرد، فقط جامعه پزشکی و شبیه آن تحت تأثیر خود قرار می‌گیرند.

البته جای تعجب هم ندارد. این مطلب بدان معنا نیست که انسان‌ها کشفیات جدید علاقه ندارند و هیجان زده نمی‌شوند. مشکل،

همواره، سرعت سریع زندگی ما بوده است. اگر به پنجاه سال قبل برگردیم، متوجه می‌شویم، مردم خیلی بیشتر از زندگی خود لذت می‌بردند و زندگی آرامی داشتند. در آن زمان مشکل فقط در دسترس نبودن اطلاعات بود. انسان‌ها آسایش و حوصله کافی داشتند تا به پیشرفت‌های صورت گرفته و کشفیات شاخه‌های مختلف علمی علاقه نشان دهند، ولی در آن زمان ارتباطات به خوبی صورت نمی‌گرفت. حتی مردم نمی‌فهمیدند در شهر یا روستای مجاور چه اتفاقی می‌افتد. در آن زمان رسانه‌ها مانند امروز نبودند و تنها چند روزنامه فعالیت می‌کردند.

مشکل امروز ما آن است که به همه اطلاعات در هر زمینه‌ای در هر جای جهان به سادگی دسترسی داریم، ولی برای پرداختن به آنها زمان کافی نداریم.

روزنامه‌های صبح حاوی مطالب زیادی در زمینه‌های گوناگون هستند. تلویزیون کانال‌های زیادی دارد. علاوه بر سرگرمی، اطلاعات بسیار خوب و جدیدی در مورد اکثر زمینه‌های علمی گوناگون و غیره پخش می‌کنند که برایمان مفید واقع می‌شوند.

با ظهور کامپیوتر و انفجار پدیده ارتباطات می‌توانید تنها با یک کامپیوتر شخصی و از درون اتاقتان به هر جای جهان بروید. مشکل دنیای امروز، محدودیت زمان است. هر روز باید در کلاس موسیقی شرکت کنیم، برای سرگرمی‌های خود وقت بگذاریم، چند روزی گردش برویم، به فرزندانمان در انجام تکالیفشان کمک کنیم، اداره برویم، بخوابیم و غیره. بنابراین امروز اگر به کسی بگویید، به فلان موضوع علاقه نشان دهد و به آن پردازد، اغلب از زبان او می‌شنویم، "وقت ندارم." البته تا حدودی باید این مسئله را قبول کرد.

در هر حال باید پذیرفت گزینه‌های زیادی در دسترس همه قرار دارند. باید دست به گزینش زد و زمینه‌های جدیدی انتخاب کرد تا زندگی خود را بهبود بخشید. در اینصورت تنها افراد خاصی به موضوعاتی مثل هرم بزرگ علاقه نشان می‌دهند و در این زمینه به مطالعه جدی می‌پردازند.

بنابراین تنها اشخاص محدودی علاقمند به جستجوی سر این هرم یا به عبارتی تنها شگفتی باقیمانده در میان عجایب هفت گانه جهان هستند و در پی این که چه کسی، چه زمانی و به چه علتی این هرم را ساخته است.

همانطور که قبلاً گفتم نظریه‌های بیشماری در ارتباط با هرم بزرگ مطرح شده است و کتب جدیدی از تیم‌های تحقیقاتی جدید و افراد مختلف در هر سال منتشر شده و تعداد آنها رو به افزایش است. این نظریه‌ها چه سودی برای من و شما دارند؟ بی‌تعارف بگوییم، هیچ سودی ندارند. می‌خواهید با مؤلف فلان کتاب موافق باشید، که چه کسی و چرا این اهرام را ساخته است و می‌خواهید، نباشید. در نهایت سودی نصیبتان نمی‌شود.

به همین خاطر سعی کرده‌ایم از دیدگاه عملی به این مسئله بنگرم. آیا می‌شود از دانش بدست آمده و بر اساس آزمایشات صورت گرفته روی مدل اهرام، در زندگی روزمره خود بهره ببریم؟ آیا همه صرفنظر از مذهب، مرام یا حرفه خود از آن سود می‌برند؟ آیا می‌توانیم از اهرام برای بهبود زندگی روزمره خود بهره ببریم؟

پاسخ تمامی این پرسش‌ها مثبت است. بنابراین این موضوع برای ما اهمیت بیشتری پیدا می‌کند، زیرا از دیدگاهی فردی به آن می‌نگریم. حتماً نباید محققى ورزیده باشیم تا از این دانش سود ببریم.

این دانش در دسترس تمامی ما است و می‌تواند برای همگان مفید باشد.

خوشبختانه اهرام جنبه عملی نیز دارند. بعضی محققان اهرامی ساخته‌اند که هم اندازه هرم بزرگ هستند. این شاخه از دانش با آزمایشات و مشاهدات یکی از دانشمندان در اتاق پادشاه و در طول حفاری و کاوش‌های باستان‌شناسی در هرم بزرگ شروع شد. این دانشمند، جسد گربه‌ای را پیدا کرد که مومیایی شده بود. اگر تاکنون کلمه مومیایی به گوش‌تان نخورده است، باید گفت، با این روش بدن گربه نپوسیده و فقط خشک شده بود. معمولاً زمانی که حیوانی می‌میرد، فرآیند تجزیه شروع می‌شود. عامل تجزیه باکتری‌هیا است که گوشت را می‌خورند و سرانجام اسکلت جاندار را باقی می‌گذارند. بدن مومیایی شده، کاملاً خشک و بدون آب می‌شود و هیچ گندیدگی در آن رخ نمی‌دهد.

دانشمندی که گربه مومیایی را یافته بود، خیلی شگفت زده شده بود و علت مسئله را نمی‌فهمید. پیش خود فکر کرد احتمالاً درون هرم، فضایی ویژه حاکم است که مانع گندیدگی می‌شود. او ماکتی دقیقاً در ابعاد هرم بزرگ ساخت و تأثیر آن را روی نگهداری گوشت، سبزیجات و غیره مورد مطالعه قرار داد. با نهایت شگفتی ملاحظه کرد، در تمام آزمایشات، هرم باعث توقف گندیدگی می‌شود و گوشت و سبزیجات قرار گرفته در درون آن فقط خشک می‌شود. این مسئله نشان داد، ماکت هرم که متناسب با ابعاد هرم بزرگ ساخته می‌شود، فضای خاصی در درون خود دارد. همین کشف سیل عظیمی از محققان را بر آن داشت تا روی جنبه‌های عملی ماکت اهرام و کاربرد آنها در زندگی روزمره کار کنند.

میدان‌های انرژی درون هرم

اکنون زمان آن فرا رسیده تا مطالبی در ارتباط با میدان‌های انرژی مطرح شود. عبارت انرژی چیز جدیدی نیست. معمولاً زمانی که صحبت از انرژی می‌شود، منظورمان سلامتی بالا است. وقتی می‌گوییم او از خودش انرژی ساطع می‌کند، منظورمان شخصی است که پر از سرزندگی و شور و حرارت است. همچنین افرادی را می‌یابیم که می‌گویند پیاده روی صبحگاهی باعث می‌شود خیلی پر انرژی شوند یا برخی می‌گویند تمرین یوگا چنین خاصیتی دارد. همه اینها از نظر ما نشانگر سلامتی خوب است.

باید مفهوم انرژی جهانی را به طور عمیق‌تر درک کنیم. معنای دقیق این کلمه چیست؟

بینیم علوم مدرن در ارتباط با خلقت و پیدایش این جهان چه می‌گویند؟ در زمان‌های بسیار قدیم، زمین، ستاره، خورشید و انسانی نبود. در این نیستی، جسمی کوچک که همه چیز در آن بود منفجر شد که به این پدیده انفجار بزرگ گفته می‌شود.

همین انفجار نقطه پیدایش خلقت و به شکل اولیه آن یعنی شکل گازی شد. این جرم حاصل شده از انفجار به طور مارپیچی دور

خودش می‌گشت و روز به روز گسترش پیدا می‌کرد. این فرآیند همچنان ادامه دارد. از این جسم گازی شکل، ستارگان، سیارات، خرد سیاره‌ها، ستارگان دنباله دار و غیره بوجود آمدند. سپس کهکشان‌ها شکل گرفتند. هر کهکشان میلیون‌ها ستاره را در خود جای داده است. در عالم میلیون‌ها کهکشان وجود دارد. هر ستاره به طور مداوم و از طریق تشعشع از خود انرژی ساطع می‌کند.

این پرتوها، که شامل پرتوهای کیهانی، تشعشعات رادیو اکتیویته مثل آلفا، بتا و گاما هستند، گرما و نور تولید می‌کنند. بنابراین سیستم‌های ستاره‌ای مختلفی که به طور مداوم از خود انرژی ساطع می‌کنند، ما را احاطه کرده‌اند. خورشید ما مهم‌ترین و تأثیر گذارترین ستاره است که در زندگی ما نقش مهمی ایفا کرده و حیات زمین وابسته به آن است. خورشید به ما گرما و نور می‌دهد و البته سایر پرتوها و تشعشعاتی که از آنها صحبت کردیم نیز، از طریق خورشید به ما می‌رسند. انواع مختلف تشعشعاتی که از طریق کیهان دریافت می‌کنیم، تشعشع کیهانی نامیده می‌شود.

اکنون فضای بسیار بزرگی را در ذهن مجسم کنید که همه ستارگان، سیارات و سایر اجرام موجود در آن از خود پرتو افکنی می‌کنند و هسته مرکزی آن، به طور مداوم، سیستم سیاره‌ای ایجاد می‌کند. آنگاه مشاهده می‌کنید در احاطه این پرتوها و تشعشعات قرار داریم و در محاصره آنها زندگی می‌کنیم. بعضی از این پرتوها را، مثل گرما، احساس می‌کنیم. بعضی از آنها همانند نور هستند، ولی برخی دیگر را نمی‌بینیم.

در واقع این گفته بدان معنا است که در میان تشعشعات مختلف قرار داریم. پرتو افکنی یا تشعشع، به معنای آزاد شدن انرژی

یا انتقال آن بدون نیاز به محیط واسطه‌ای است. گرما، نور، اشعه فرا بنفش و مادون قرمز، اشعه رادیو اکتیو، اشعه ایکس و غیره جزء این دسته هستند. بنابراین زمانی که می‌گوییم، در میان پرتوها احاطه شده ایم، منظور قرار داشتن درون میدان انرژی است. برای اینکه این موضوع را بهتر درک کنید، این میدان را، میدان انرژی می‌نامیم که در سراسر جهان وجود دارد. در سطوح ظریف‌تر، همین انرژی را در جانداران مختلف از گیاهان گرفته تا حیوانات مشاهده می‌کنیم. این انرژی نیروی حیات یا پرانا نامیده می‌شود.

می‌توانید با کمک الکتریسیته و یا وسیله‌ای برقی، نیروهای ظریف درون هر جاندار و خود جاندار را مقایسه کنید. زمانی که برق به درون وسیله‌ای برقی مثل لامپ تزریق می‌شود، آن وسیله می‌درخشد. حتی اگر لامپ کاملاً سالم باشد، بدون وجود الکتریسیته، درخششی نخواهد داشت. دقیقاً همانطور که جریان الکتریکی به لامپ حیات می‌بخشد، نیروی حیاتی نیز که نوعی انرژی است در سیستم‌های زنده عمل می‌کند. زمانی که این نیرو بدن جاندار را ترک می‌کند، جاندار می‌میرد. این نیرو را با عناوین مختلف مثل پرانا، انرژی زیستی و غیره نامگذاری می‌کنند.

از آنجا که تمامی نیروها پس از تولد جهان آزاد شدند، به سادگی می‌فهمیم، همه انواع انرژی و ماده باید از یک انفجار سرچشمه می‌گیرند، که در واقع همان انفجار بزرگ است. معنی این گفته چیست؟ این بدان معنا است که تمامی مواد هر چند ممکن است غیر زنده و غیر متحرک به نظر برسند، در واقع شکلی دیگر از انرژی هستند. بنابراین، در کل جهان، همه چیز از جنس انرژی است. تبدیل

ماده به انرژی و بالعکس انرژی به ماده، فرآیندی است که پیوسته در جهان آفرینش به وقوع می‌پیوندد.

این موضوع ضمن آزمایشات فیزیکی اخیر به اثبات رسیده است. اینشتین معادله‌ای به صورت $E = mc^2$ مطرح کرد. در اینجا E انرژی آزاد شده در اثر تبدیل جرم " m " به انرژی است. این معادله ارتباط میان ماده و انرژی را نشان می‌دهد. از آنجا که " C " سرعت نور و برابر با ۳۰۰۰۰۰ کیلومتر در ثانیه است، میزان انرژی آزاد شده در اثر تبدیل ماده به انرژی بسیار بسیار بالا است. بنابراین هر تکه ماده‌ای که می‌بینیم در واقع نوعی انرژی متراکم است. پس همه چیز در جهان انرژی است. این انرژی یا به شکل فشرده است، مثل ماده، یا به شکل آزاد شده مثل گرما، نور و غیره.

مفاهیم رایجی مثل انرژی زیستی یا پرانا و یا پیوپلازما که از آنها صحبت می‌کنیم، در واقع نشانگر همین انرژی جهانی است که همه اشکال ماده و انرژی را ایجاد و حفظ می‌کند. از این چشم انداز، هر موجود زنده بخشی از یک مجموعه بزرگ‌تر است و تمامی انسان‌ها به یک منبع واحد انرژی متصل هستند.

بنابراین حیات میزان فراوانی انرژی در خود دارد. سلامتی معیار تعیین مقدار انرژی لازم در حیوان یا انسان است. انرژی حیات، همانند سایر انواع انرژی، عالم هستی را تحت سیطره خود در آورده است. در نقطه مقابل، بیماری، به معنای ناتوانی جاندار در جذب این نوع انرژی و سود بردن از آن است. بنابراین سلامتی اساساً به معنای قابلیت جذب بالای انرژی پرانایی به بدن است. ولی بسیاری افراد به دلیل ناتوانی بدنشان، قادر به جذب انرژی نیستند. خلاصه اینکه در این حالت می‌گوییم فرد، بیمار است.

در سیستم‌های کل نگرانه پزشکی مثل طبیعت درمانی یا همیوپاتی، طبیعت بیماری مهم نیست، چون صرفاً نام است. بسته به عوارض خاص بیماری می‌توان نام‌های مختلفی روی آن گذاشت.

سیستم‌های کل نگر مثل شفابخشی پرانایی، ریکی، شفابخشی یوگا و غیره که به تازگی ظهور پیدا کرده‌اند و روز به روز محبوبیت بیشتری بدست می‌آورند، خود بیماری را شناسایی نمی‌کنند، بلکه صرفاً بیان می‌کنند همه بیماری‌ها در اثر کمبود نوعی انرژی جهانی به نام انرژی پرانایی در بدن هستند.

با این توضیحات حتماً بهتر متوجه خواهید شد که همه ما چه از درون و چه از بیرون در احاطه نوعی انرژی هستیم. سلامتی اساساً هماهنگی و قابلیت بالای جاندار برای جذب بالای انرژی پرانایی یا به عبارت دیگر هماهنگ ساختن بدن با نیروی جهانی است.

بدن چگونه ظرفیت جذب نیروهای پرانایی را بدست آورده و آن را افزایش می‌دهد؟ اگر بتوانیم پاسخی صحیح برای این پرسش پیدا کنیم، مسئله‌ای بسیار مهم را حل کرده‌ایم.

مدتی مدید قدرت فیزیکی را شاخص سلامتی محسوب و به تبع آن، تمرینات بدن سازی شدید توصیه می‌کردند، ولی سلامتی به معنای قدرت بالای جسمانی نیست. همین که شخص نیروهای حیاتی فراوانی داشته باشد کافی است تا بگوییم شخص سالم است. به عبارت دیگر بدن باید بتواند نیروهای پرانایی را جذب کند و مهم‌تر اینکه مقادیر فراوانی از این نیروها باید در دسترس او باشد.

اینجا است که اهرام اهمیت می‌یابند. آزمایشات صورت گرفته روی اهرام نشان می‌دهند که یک هرم دارای دو ویژگی منحصر به فرد اس. ویژگی اول آن است که هرم به خاطر شکل هندسی خود، میدان

پرانایی بسیار قدرتمندی در درون خود آزاد می‌کند. دوم اینکه اگر جاندار را داخل هرم قرار دهیم به گونه‌ای تنظیم می‌شود که می‌تواند این نوع انرژی را جذب کند. این ویژگی هرم مد نظر ما است. به همین خاطر در این کتاب بیشتر روی این دو ویژگی تکیه می‌کنیم.

نحوه قرار دادن هرم

اساساً دو روش برای قرار دادن هرم وجود دارد. یکی از آنها روش وجهی و دیگری روش قطری یا ضربدری است. ابتدا به این مفاهیم می‌پردازیم.

در شکل زیر هرمی مشاهده می‌کنید:

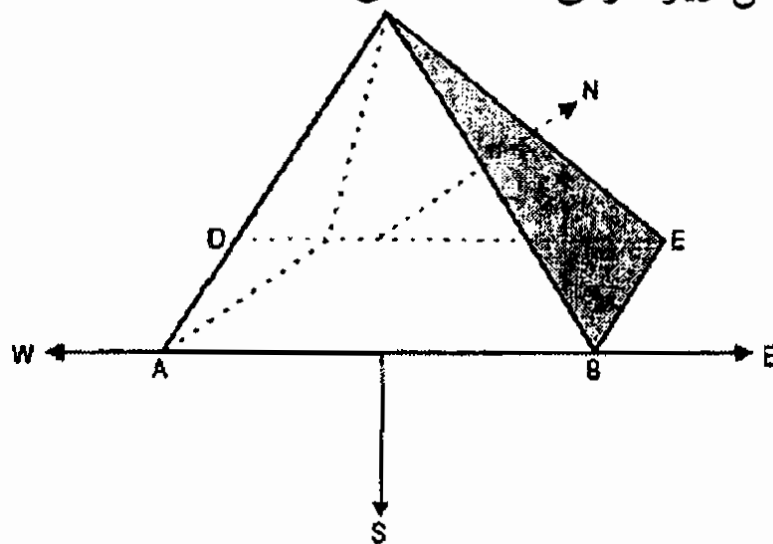

شکل ۳

اگر مداد را بردارید و دور تا دور قاعده خطی بکشید، مربعی

شبيه شکل زیر رسم می‌شود:

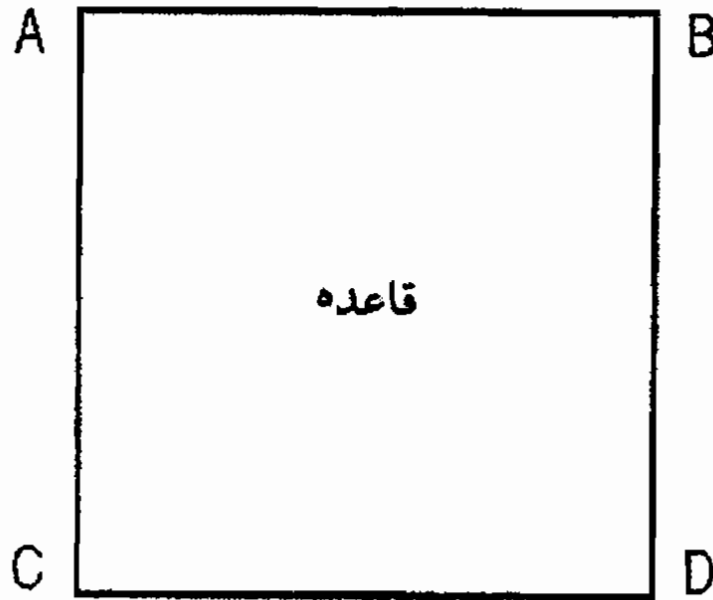

شکل ۴

این مربع را A, B, C, D می‌نامیم. هر ضلع این مربع یعنی AB, BC, CD و DA نشان دهنده یکی از وجوه هرم است. اکنون اگر هرمی را برداریم و آن را به گونه‌ای نگه داریم که یکی از وجوه دقیقاً در جهت شمال مغناطیسی باشد، سه وجه دیگر به ترتیب در جهت‌های جنوب، شرق و غرب قرار خواهند گرفت. شکل زیر را مشاهده کنید:

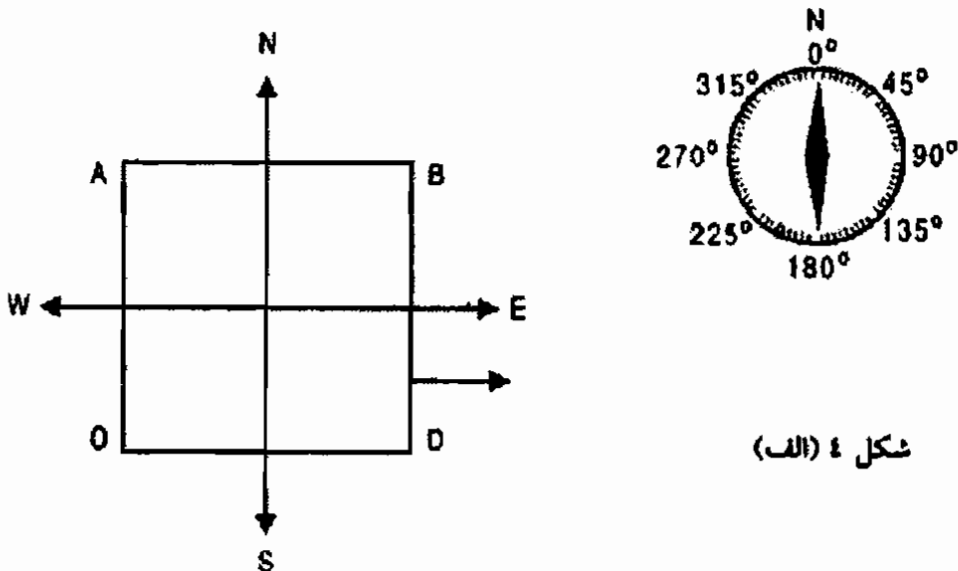

شکل ۴ (الف)

این روش قرار گرفتن، روش وجهی نامیده می‌شود که در آن هر وجه در یکی از جهات اصلی قرار دارد.

برای قرار دادن هرم در این وضعیت، باید از یک قطب نما استفاده کنید که طریقه استفاده از آن را در بخش‌های بعدی کتاب توضیح می‌دهم. قطب نما را روی سطحی صاف قرار دهید. بگذارید عقربه قطب نما از حرکت بایستد. اکنون به آرامی قطب نما را به گونه‌ای بچرخانید که حرف قرمز رنگ "N" زیر عقربه قرار بگیرد. قطب نما اکنون آماده است و عقربه آن شمال مغناطیسی را نشان می‌دهد. با مداد انتهای شمال و جنوب قطب نما را علامت بزنید. قطب نما را برداشته و این دو نقطه را با خطی به هم متصل کنید. این خط را تقریباً به اندازه طول قاعده هرم امتداد دهید. اکنون هرمی بردارید و آن را به گونه‌ای نگه دارید که یکی از وجوه آن موازی با این خط مستقیم باشد. اکنون هرم به صورت وجهی قرار گرفته است. حال می‌توان آزمایش کرد، هرم کار می‌کند یا خیر.

روش دیگر قرار دادن هرم، روش قطری است. در شکل بعدی، قاعده هرم را، که قبلاً رسم کرده بودید، مشاهده می‌کنید. اگر نقاط A و D و B و C را به هم متصل کنید، قطرهای مربع شکل می‌گیرند. چنانچه هرم به گونه‌ای قرار گرفته باشد که قطر AC یا BD در جهت شمال مغناطیسی باشد، هرم را به شیوه قطری قرار داده ایم. در این حالت می‌توانید ببینید که هر وجه در یکی از چهار جهت کنج یعنی شمال شرق، جنوب شرق، شمال غرب و جنوب غرب قرار گرفته است. حال توضیح می‌دهیم، چگونه هرم را به صورت قطری قرار دهیم.

اگرچه به طور قراردادی روش قرار دادن هرم، روش وجهی است، ولی بعضی اوقات متوجه خواهید شد که روش ضربداری یا قطری بسیار بهتر جواب می‌دهد.

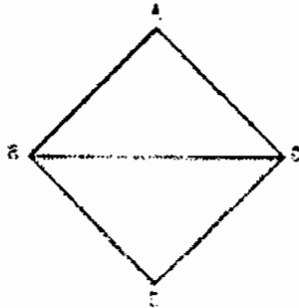

شکل ۷

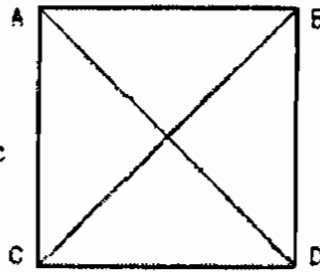

شکل ۶

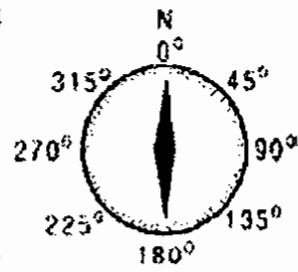

شکل ۵

پیش از هر چیز باید بدانیم که شمال جغرافیایی و شمال مغناطیسی دقیقاً روی یک خط نیستند. دوم اینکه قطب‌ها پیوسته در حال حرکت هستند. سوم اینکه طی دو هزار سالی از زمان ساخت هرم قیزه می‌گذرد، میدان الکترومغناطیسی و تشعشعات دیگر تا حدود بسیار زیادی افزایش یافته‌اند. علاوه بر این در تأسیسات و ساختمان‌های بنا شده در دنیای مدرن، مقدار زیادی فولاد به کار رفته است. معمولاً زمانی که میله‌های فولادی را در راستای محور شمال به جنوب قرار می‌دهید، مغناطیسی می‌شوند. الکتریسیته‌دار شدن ساختمان‌ها و همچنین عبور خطوط مخابراتی و خطوط تلفن نیز تا حدود زیادی روی نیروهای درون هرم اثر می‌گذارند.

همه این مسائل ممکن است تا حدود زیادی الگوی حرکت نیروها را تغییر دهد. شاید به همین خاطر باشد که روش قرار دادن قطری در بعضی موارد بهتر جواب می‌دهد. به همین خاطر هشدار می‌دهیم قبل از انتخاب روش دائم، هر دو را امتحان کنید تا مطمئن شوید کدامیک بهتر جواب می‌دهد. ظاهراً نوع روش انتخابی بیشتر

بستگی به محل هرم دارد. ممکن است در مزارع که آشفتگی محیطی وجود ندارد، روش وجهی بهتر جواب دهد. از طرف دیگر، در پشت بام ساختمانی که در احاطه انبوه ساختمان‌های بتنی قرار گرفته است و سیمی‌های زیادی نیز از اطراف آن عبور می‌کند، روش ضربدری یا قطری بهتر جواب می‌دهد. به همین خاطر قبل از اینکه روشی را برگزینید، ببینید کدامیک بهتر جواب می‌دهد و سپس به همان بچسبید! اکنون یاد می‌گیریم چگونه برای انجام آزمایشات خود هرم بسازیم. پیش از هر چیز باید به تاثیرات هرم اعتقاد پیدا کنید. هر چقدر کتاب بخوانید و دیگران به شما بگویند که واقعاً چنین چیزی وجود دارد، باز هم برای قانع کردن یک ذهن جستجوگر کافی نیست. روش علمیف روشی است که شخصاً آزمایش کنیم و براساس صحت یا سقم شنیده‌ها و خواننده‌های خود نسبت به تاثیرات اهرام اطمینان حاصل کنیم. فقط با به‌کارگیری این روش، دانش ما دانشی حقیقی است. پس لازم است با این شیوه دانشی قابل اعتماد کسب کنیم.

بهترین روش برای انجام این کار، ساختن هرمی کوچک و انجام آزمایشات، داخل منزل است. با انجام این آزمایشات متقاعد می‌شوید، هرم واقعاً پدیده‌ای شگفت‌انگیز است و اسرار بزرگی درون آن نهفته است. سپس توضیحاتی ارائه می‌دهیم تا بفهمیم در درون هرم واقعاً چه اتفاقاتی رخ می‌دهد و چرا هرم دارای چنین ویژگی‌هایی است. بعد از این مرحله هرمی به قد و قواره انسان می‌سازیم تا از آن استفاده‌ای مهم و عملی ببریم.

همانطور که گفتم هرم را می‌توان از مواد مختلف ساخت. برای ساخت یک هرم آزمایشی، موادی پیشنهاد می‌کنم که تهیه آنها برایتان

ساده باشد. سپس در مورد ابعاد هرم صحبت می‌کنم و در نهایت آزمایشاتی ساده صورت می‌دهیم. خودتان هم می‌توانید این کار را انجام دهید. البته این گفته بدان معنا نیست که این آزمایشات ارزش کاربردی چندانی ندارند، بلکه دان معناست که باید خودتان بپذیرید و خودتان قانع شوید که اهرام واقعاً جواب می‌دهند.

موادی مثل مقوا، تخته فشاری، چوب، تخته چندلا و ورق پلاستیکی برای ساخت اهرام، مناسب هستند. از این میان، تخته فشاری به سادگی در دسترس است و تجربیات شخصی نیز نشان می‌دهد این ماده چون محکم‌تر است، بهتر از مقوا جواب می‌دهد. همچنین به سادگی می‌توانیم تخته فشاری را در ابعاد و به شکل مورد نظر ببریم. اگرچه مقوا خوب جواب می‌دهد، ولی خیلی نرم و بعضی مواقع ناهموار است. همچنین زمانی که مقوا را برش می‌دهیم، خط برش اکثر مواقع خیلی مشخص و صاف نیست.

می‌توانید تخته فشاری را از تمامی مغازه‌های فروش ابزار آلات تهیه کنید. همچنین از مغازه‌هایی که موادی مثل تخته، تخته چندلا و تخته سیاه می‌فروشند. معمولاً این تخته‌ها به ابعاد یک متر در یک متر هستند. یک ورقه از این ماده بخرید. البته این مقدار بیش از نیازتان است، اما در هر حال کمتر از این مقدار نمی‌فروشند.

اکثر مغازه‌ها ماشین برش دارند. ورقه را به نه تکه مساوی ببرید. هر تکه تقریباً دارای ابعاد یک فوت در یک فوت است که در شکل زیر این مطلب را مشاهده می‌کنید:

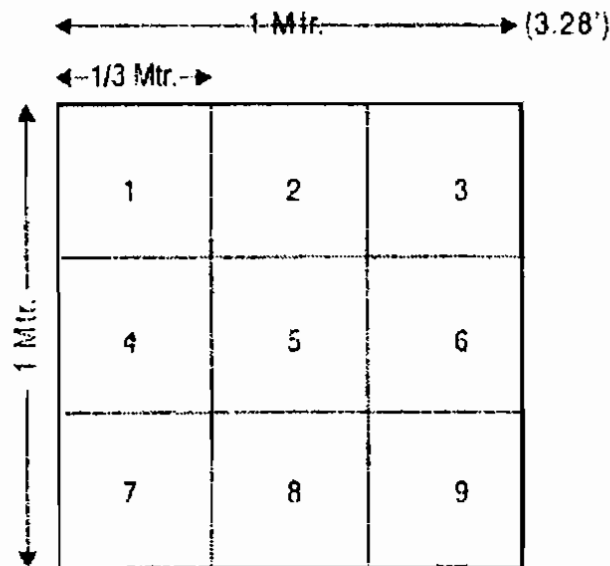

شکل ۸

اکنون مواد اولیه را در اختیار دارید و می‌توانید کار را شروع کنید. البته قبل از ادامه کار، باید دو چیز دیگر داشته باشید. اولاً به چسب فوری و با کیفیت نیاز دارید. با همین وسایل می‌توانید هرم بسازید. به هر حال هنگام استفاده از چسب باید خیلی دقت کنید، چون خیلی سریع خشک می‌شود و به سختی می‌چسبد. اگر چسب بین انگشتان قرار گرفت، فوراً به هم می‌چسبند و دیگر جدا کردن آنها کار حضرت فیل و خیلی درد آور است!

بهترین راه برای جلوگیری از این اتفاق، پوشیدن دستکش است. خریدن دستکش ارزشش را دارد، چون در عوض دستتان کثیف نمی‌شود. یکی از مشکلاتی که هنگام کار کردن با چسب فوری (یا هر چسب دیگر) رخ می‌دهد آن است که هر چقدر هم که دقت کنید مقداری دستتان آغشته به چسب می‌شود و ساییدن و شستن آن زمان بر و خسته کننده است. به همین دلیل به شما پیشنهاد می‌کنم

دستکشی بخرید که اندازه دستتان باشد تا هنگام کار کردن با چسب، مشکلی برایتان پیش نیاید.

دومین چیزی که نیاز دارید، اره شش تیغ است که از تمامی فروشگاه‌های ابزار آلات می‌توانید تهیه کنید. بهتر است تیغه و خود اره را همراه هم تهیه کنید تا کار کردن با آن برایتان ساده باشد. اکنون همه چیز در اختیار دارید و می‌توانید هرم را بسازید.

حال کمی در مورد ابعاد هرمی که می‌خواهیم بسازیم صحبت می‌کنیم. ابعاد مختلفی پیشنهاد شده است، ولی تجربیات شخصی نشان می‌دهد ابعاد پیشنهادی ذیل خوب جواب می‌دهند. من فقط دو اندازه به شما می‌گویم. اندازه هرم معمولاً با نشان دادن طول قاعده یا ارتفاع مرکزی مشخص می‌شود.

طبق تجربیات شخصی اندازه ۱۰ سانتیمتر و ۱۵ سانتیمتر برای انجام آزمایشات شرح داده شده در این کتاب مناسب‌تر هستند. این اعداد اندازه ارتفاع مرکز قاعده تا رأس هستند.

اکنون مطالبی در مورد عبارات هندسی بیان می‌کنیم، زیرا در این کتاب خیلی با آنها سر و کار داریم. احتمالاً بعضی خوانندگان با این عبارات هندسی آشنا نیستند و در کلاس‌های دبیرستان دروس مربوطه را مطالعه نکرده‌اند. در بعضی موارد به علت گذشت زمان ممکن است موضوعی را که قبلاً مطالعه کرده بودید، فراموش کرده باشید. بنابراین ابتدا موضوع باید روشن شود تا هنگام ساختن هرم مشکلی پیش نیاید. این عبارات و معنای آنها را تا حد لزوم شرح می‌دهم.

همانطور که در تصویر زیر مشاهده می‌کنید، مثلث شکلی سه ضلعی است. بسته به نسبت اضلاع، مثلث‌ها نام‌های مختلفی دارند.

شکل ۹ مثلثی است که تمامی اضلاع آن با هم نامساوی هستند. شکل ۱۰ مثلثی است که اضلاع مقابل آن با هم برابر هستند. اگر همه اضلاع با هم مساوی باشند، مثلث، متساوی الاضلاع نام دارد (شکل ۱۱). اگر فقط اضلاع مقابل با هم مساوی باشند (همانند شکل ۱۰)، مثلث، متساوی الساقین نام دارد. این نوع مثلث برای ساخت هرم مد نظر ماست. شکل ۹ را مشاهده کنید. در این شکل مثلثی متساوی الساقین با نام ABC می بینید. نقطه A که در آن خطوط BA و CA به هم می پیوندند، رأس نام دارد. BC قاعده و BA و CA نیز ساق نام دارند. چون به کرات از این عبارات استفاده می کنیم، یادگیری و یادآوری آنها مهم است، مگر اینکه خیلی باهوش باشید تا اشتباه نکنید.

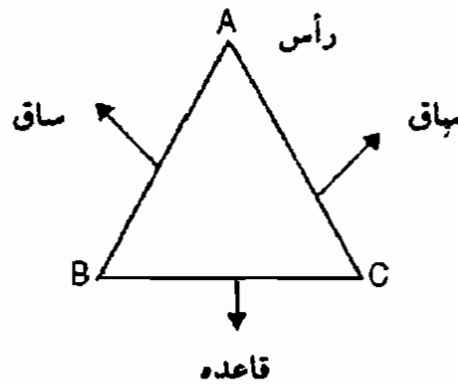

شکل ۹

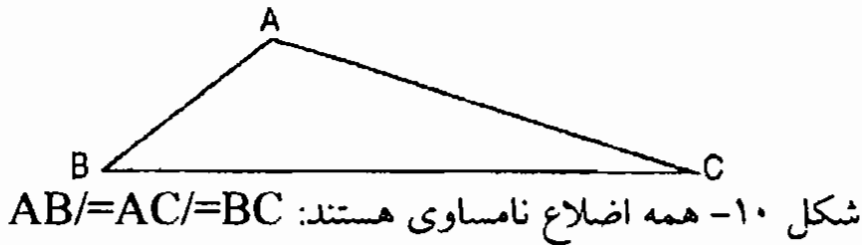

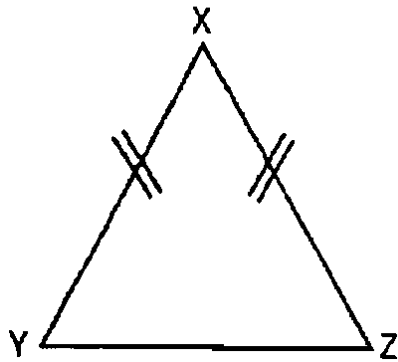

شکل ۱۱- اضلاع مقابل با هم مساوی هستند ($XY=YZ$) (مثلث متساوی

الساقین)

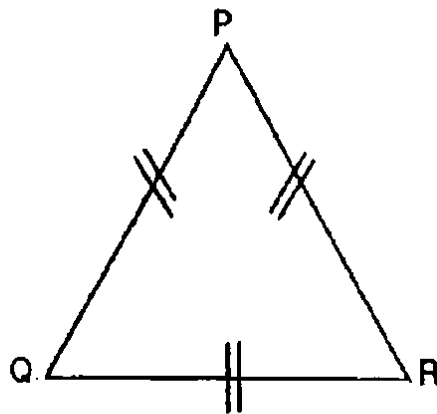

شکل ۱۲- همه اضلاع مساوی هستند (مثلث متساوی الاضلاع)

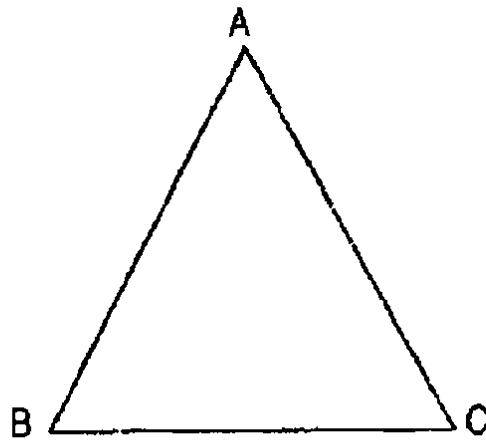

شکل ۱۳- مثلث متساوی الساقین

$$AB=AC$$

$$BC = \text{قاعدہ}$$

$$A = \text{رأس}$$

$$AB, AC = \text{ساق های مثلث}$$

اکنون کار ساخت هرم را شروع می کنیم.

قبل از مونتاژ کردن هرم، چهار مثلث متساوی الساقین نیاز دارید. تصاویر زیر را مرور کنید تا مفاهیم ارتفاع، قاعده و ضلع هرم را درک کنید.

به توضیحات ارائه شده در شکل ۱۴ دقت کنید.

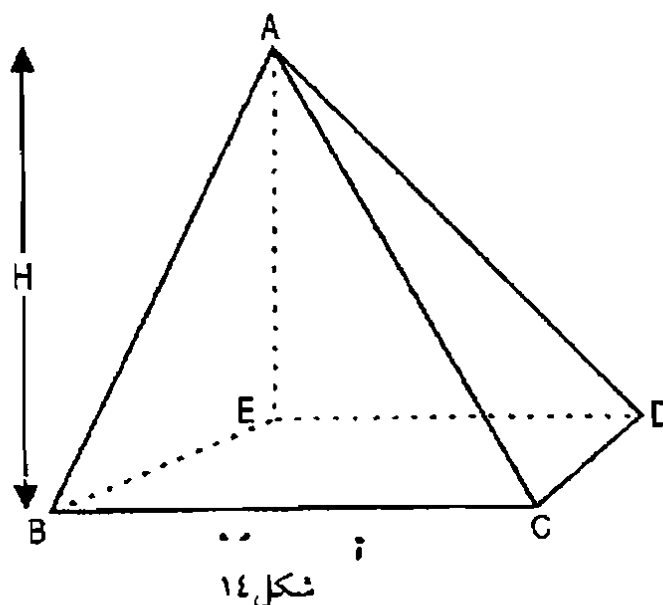

A: رأس هرم

H: ارتفاع هرم

ABC, ACD, AED و ABE: چهار مثلث تشکیل دهنده هرم

برای ساخت هرم، به جدول زیر مراجعه کنید:

اندازه هرم	طول قاعده	طول ضلع
cm ۱۰	cm ۱۵,۷	cm ۱۵
cm ۱۵	cm ۲۳,۵۵	cm ۲۲,۴۵

فقط اندازه‌هایی انتخاب می‌کنیم که برای آزمایش ساده‌تر و کاربردی‌تر هستند. برای این منظور، از ابعاد ۱۰ سانتیمتر و ۱۵

سانتیمتر استفاده می‌کنیم. به عبارت دیگر اهرامی که می‌خواهیم برای آزمایش بسازیم دارای ارتفاع مرکزی ۱۰ سانتیمتر یا ۱۵ سانتیمتر هستند. هرم ۱۵ سانتیمتری برای انجام همه آزمایشات درون منزل مناسب است، و هرم ۱۰ سانتیمتری برای انجام آزمایشاتی مثل تله‌پاتی، که در فصل‌های بعد به طول مفصل پیرامون آن صحبت می‌کنیم، بهتر است هر دو نوع هرم را در اختیار داشته باشید.

ولی برای شروع کار، آزمایشات تجربی ضروری هستند تا از کارکرد هرم مطمئن شوید. جنبه‌های باطنی اهرام را در بخش‌های بعد توضیح می‌دهیم. به همین خاطر ابتدا جنبه‌های علمی را بیان می‌کنیم تا قبول کنید هرم واقعاً وسیله‌ای خاص و حاوی میدان انرژی است. اگر به اهرام اعتقاد پیدا کنید، آزمایشات را با علاقه بیشتری انجام می‌دهید و در نتیجه هیجان بیشتری برایتان به ارمغان می‌آورد.

ولی اگر از همین ابتدای کارا به اثر اهرام شک دارید، انجام آزمایشات پیشرفته روی جنبه‌های باطنی اهرام نتیجه‌ای جز اتلاف وقت دربر ندارد.

خود کلمه "اعتقاد" مهم نیست. با اعتقاد به معنای لغت واز طریق گفته‌ها و خوانده‌ها به نتیجه می‌رسید. وقتی در روزنامه‌ها مطلبی در مورد شفا می‌خوانیم، باور می‌کنیم، فقط به این علت که فلان روزنامه به نظرمان روزنامه‌ای معتبر است و گزارش آن، گزارشی واقعی است. ولی این دانش، دانشی دست اول نیست.

بنابراین اعتقاد همیشه در معرض تغییر است. بالعکس، اگر خودتان را معالجه کنید، دانشی دست اول به دست می‌آورید. مهم نیست روش درمانی جواب بدهد یا ندهد. مهم آن که بر اساس

تجربیات خودتان است به نتیجه‌ای پایدار رسیده‌اید است. دانشی که خودتان کسب کنید، حقیقی و قابل اعتماد است. بنابراین ابتدا به آزمایشات ساده‌ای نظر می‌افکنیم که هر شخص کنجکاو و دارای ذهن باز قادر به انجام آن است. برای ساخت هرمی به ارتفاع ۱۰ سانتیمتر، به چهار تکه مثلث به ابعاد زیر نیاز داریم. شکل یر را مشاهده کنید.

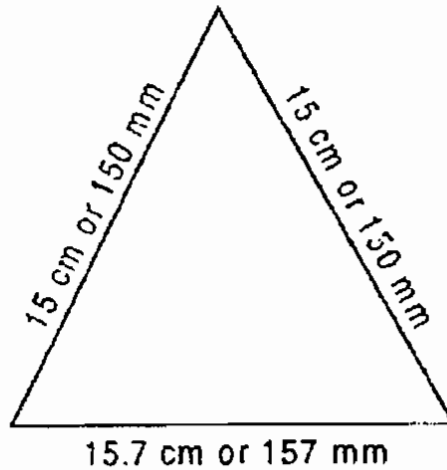

شکل ۱۵- مثلث مورد نیاز برای ساختن یک هرم ۱۰ سانتیمتری

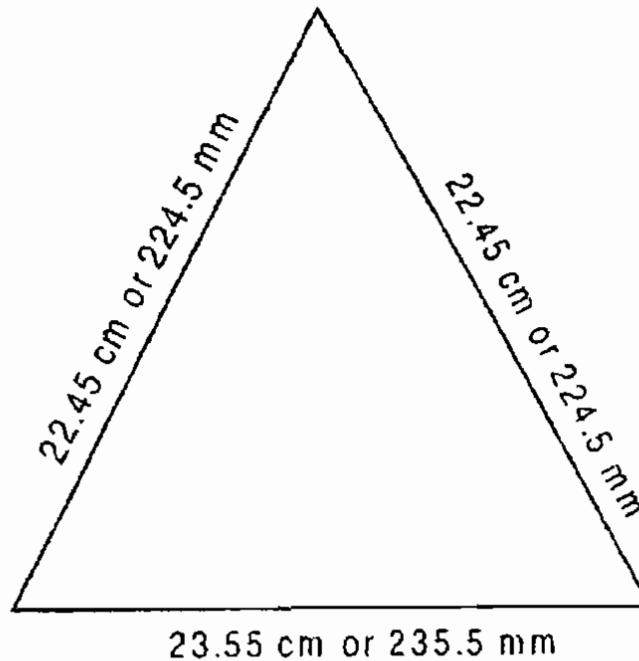

شکل ۱۶- مثلث مورد نیاز برای ساخت یک هرم ۱۵ سانتیمتری

به همین طریق برای ساخت هرمی ۱۵ سانتیمتری، به چهار تکه مثلث به طول قاعده ۲۳/۵۵ سانتیمتر و ساق ۲۲/۴۵ سانتیمتر نیاز خواهید دارید

اکنون دستور العمل ساخت هرم چهار اینچی را توضیح می‌دهیم. روش کار برای ساخت هرم ۱۵ سانتیمتری نیز به همین طریق است.

دستور العمل

یک خط کش پلاستیکی بردارید.

روی یک تکه تخته فشرده (همانطور که می‌دانید ۹ تکه تخته فشاری داریم) به ابعاد ۳۰۰ میلی‌متر در ۳۰۰ میلی‌متر، طول قاعده را که ۱۵/۷ سانتیمتر است علامت بزنید. مرکز قاعده به اندازه ۷/۸۵ سانتیمتر از دو لبه فاصله دارد. این نقطه را نیز علامت بزنید. اکنون قطب‌نمای هندسی را بردارید و خطی عمود بر نقطه مرکزی رسم کنید.

خط کش را بردارید و نقطه صفر آن را در یکی از نقاط قاعده ثابت کنید. خط کش را روی خط عمود ترسیم شده طوری حرکت دهید به طوری که طول ساق روی خط کش دقیقاً برابر با ۱۵ سانتیمتر شود. این نقطه را علامت بزنید و خط کش را بردارید. با استفاده از مداد دو خط از قاعده رسم کنید تا دو نقطه قاعده را به رأس متصل نمایید.

اکنون یک مثلث دارید. با استفاده از اره شش تیغ، تخته فشاری را از روی خطوط رسم شده با دقت ببرید تا تکه‌های مثلثی از بقیه

کار جدا شود. این کار را روی سه مثلث تکرار کنید تا چهار مثلث با ابعاد ذکر شده بدست آورید.

حال دو کتاب درسی سنگین بردارید. آنها را در فاصله حدوداً شش اینچی هم طوری نگه دارید که دو ضلع آنها با هم مساوی باشد. از دوستان بخواهید به شما کمک کند، چون انجام این کار به تنهایی دشوار است. دو مثلث بردارید و آنها را بین دو کتاب قرار دهید، به طوری که کتاب، قاعده مثلث را نگه دارد.

با دقت مثلث‌ها را خم کنید تا در رأس به هم برسند. چسب را بردارید و کمی رأس بمالید تا مثلث‌ها در نقطه رأس به هم بچسبند.

حال تکه سوم را بردارید و در یک طرف این دو مثلث قرار دهید. سه مثلث را با هم تنظیم کنید تا مثلث سوم هر دو را کاملاً بپوشاند. با استفاده از چسب، سه مثلث را از بالا به پایین ثابت کنید. به همین روش چهارمین تکه مثلث را بردارید و آن را نیز با چسب در طرف دیگر ثابت کنید. اکنون هرم شکل گرفته است.

مطمئن شوید که همه نقاط در تمامی اضلاع به چسب آغشته باشند. هرم را حداقل به مدت یک دقیقه در همان حالت نگه دارید تا چسب به طور کامل خشک شود. کتاب‌های نگهدارنده را بردارید و هرم را در دستان خود نگه دارید. قسمت داخلی را بررسی کنید تا ببینید نوری از درزها وارد می‌شود یا خیر. نباید هیچ روزنه‌ای وجود داشته باشد. اگر شکاف یا روزنه‌ای روی اضلاع مشاهده نگردید، کار را درست انجام داده‌اید

مونتاژ هرم A

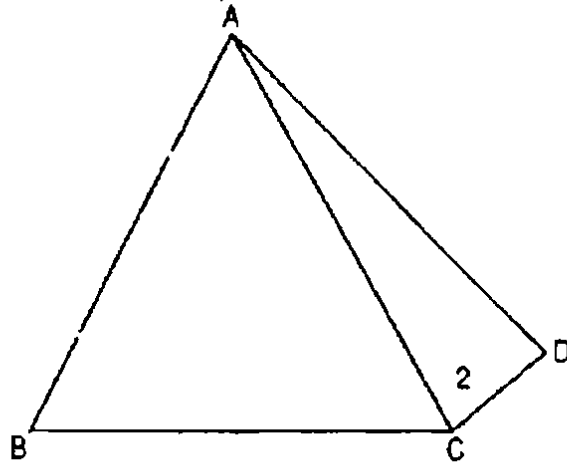

شکل ۱۷- مثلث ABC و ACD به همراه هم روی خط AC با استفاده از چسب، چسبیده‌اند.

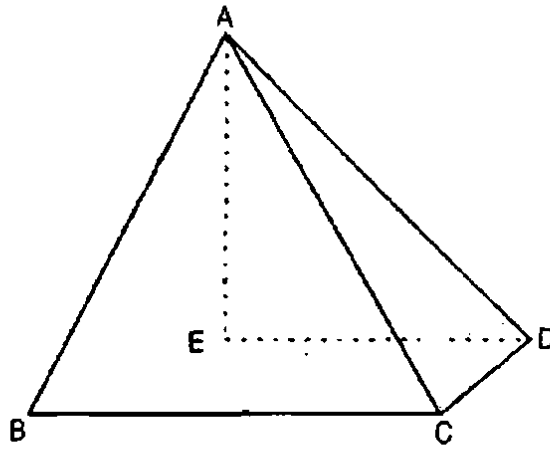

شکل ۱۸- مثلث ADE روی خط AD چسبیده است.

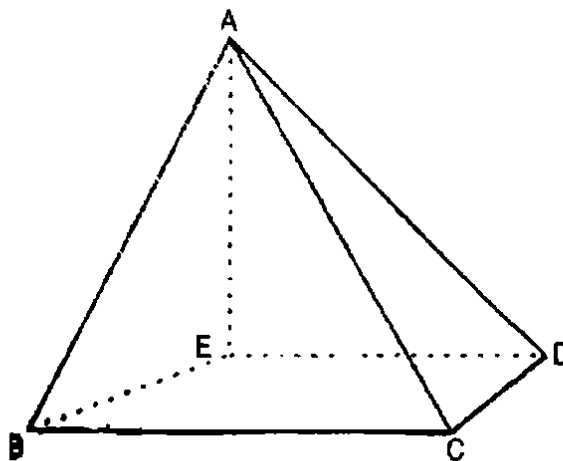

شکل ۱۹- مثلث ABE روی خط AE چسبیده است.

اکنون مثلث ABE روی خط AE چسبیده است. اکنون باید ثابت کنیم، هرم کار می‌کند. بدین منظور روش‌های مختلفی وجود دارند. روش‌های زیر را به سادگی می‌توان انجام داد.

برای بررسی هرم، نیاز به قطب نمای مغناطیسی دارید. قطب نمای مغناطیسی وسیله‌ای کوچک است که برای تعیین جهت شمال واقعی استفاده می‌شود.

قطب نما در شکل نشان داده شده است. این وسیله معمولاً در مغازه‌ها پیدا می‌شود. اگر سری به فروشگاه‌ها بزنید، می‌توانید حتی تجهیزات آزمایشگاه را نیز تهیه کنید. برای آنکه بتوانید آزمایشات را روی اهرام انجام دهید، حتماً باید قطب نما داشته باشید.

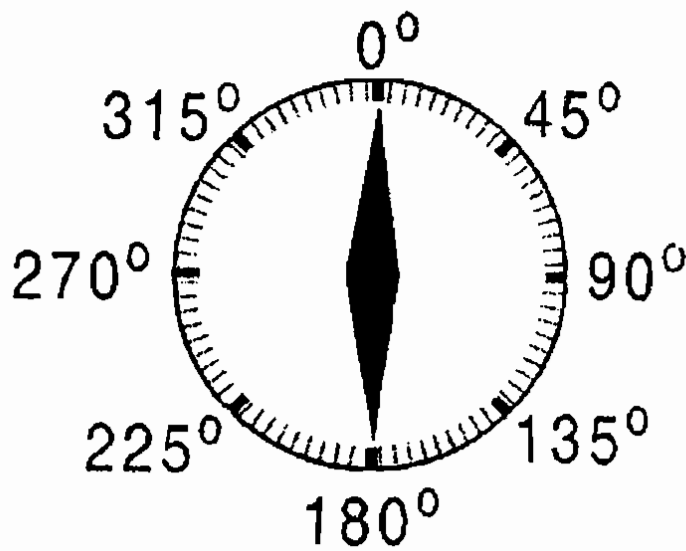

شکل ۲۰

قطب نمای مغناطیسی یک عقربه مغناطیسی دارد که روی محور مرکزی نصب شده است. زیر این محور، دایره‌ای است که از صفر تا ۳۶۰ درجه، درجه بندی شده است. معمولاً یکی از دو انتها

قرمز رنگ است و همیشه جهت شمال مغناطیسی را نشان می‌دهد.
قطب نما .

N- شمال مغناطیسی

NE- شمال شرقی

E- شرق

SE- جنوب شرقی

S- جنوب مغناطیسی

SW- جنوب غربی

W- غرب

NW- شمال غربی

استفاده از قطب‌نما

وقتی قطب نما را روی یک سطح صاف قرار می‌دهید، عقربه آن مدتی نوسان می‌کند و سرانجام می‌ایستد. قطب را آرام بچرخانید تا عقربه قرمز روی حرف N قرار گیرد. اکنون عقربه قرمز رنگ، شمال مغناطیسی را نشان می‌دهد.

همانطور که در فصل قبل گفتیم، زمین دو نوع قطب جغرافیایی و مغناطیسی دارد. همچنین گفتیم که هرم بزرگ روی محور شمال به جنوب جغرافیایی قرار گرفته است.

شمال جغرافیایی نزدیک قطب جنوب مغناطیسی و قطب جنوب جغرافیایی نزدیک قطب شمال مغناطیسی است. عقربه قطب نما به گونه‌ای تنظیم می‌شود که نوک قرمز رنگ آن قطب جنوب مغناطیسی را نشان می‌دهد که نزدیک قطب شمال جغرافیایی است. به

همین علت است که نوک عقربه، انتهای شمال یاب یا قطب شمال نامیده می‌شود.

بهتر است هرم را روی محور جغرافیایی قرار دهیم، ولی آزمایشات صورت گرفته روی ماکت اهرام نشان می‌دهد، محور مغناطیسی به همان اندازه مؤثر عمل می‌کند. به همین خاطر می‌توانید با خیال آسوده از محور مغناطیسی استفاده کنید.

قرار دادن هرم

ابتدا یک میز محکم انتخاب کنید که نلرزد. میز را در جایی از خانه قرار دهید که به مدت طولانی بتوان آن را بدون حرکت سر جای خود حفظ کرد. بهتر است میز را روی زمین ثابت کنیم تا حرکت نکند.

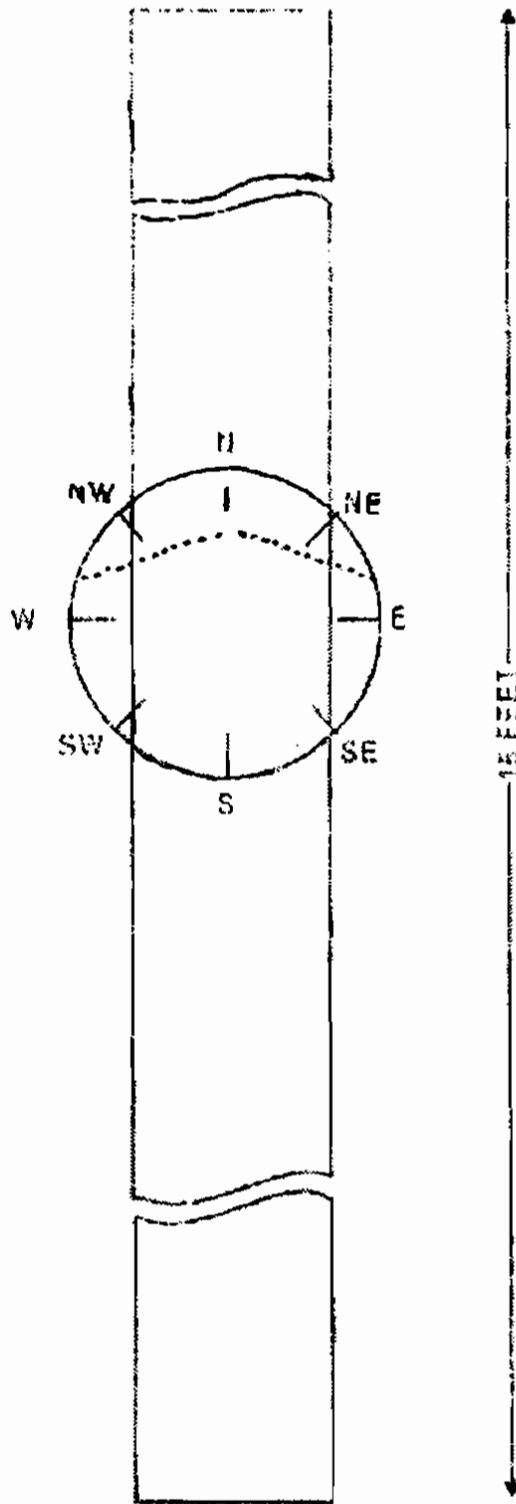

شکل ۲۱- نحوه قرار دادن هرم با استفاده از تخته و قطب نما

این کار را می توان با استفاده از کمی چسب چوب انجام داد که در تمامی ابزار فروشی ها وجود دارد. چسب را به ته چهار پایه میز بمالید. چسب چوب بعد از خشک شدن، سفت شده و پایه میز را به

زمین متصل می‌کند. به این ترتیب جلوی حرکت تصادفی جدول، بنا به هر دلیلی، گرفته می‌شود.

به محض اینکه جدول ثابت شد، یک خط کش پلاستیکی یا هر تکه چوبی صاف به طول تقریبی ۵۰ سانتیمتر بردارید. خط کش را در مرکز میز و قطب را تقریباً در مرکز خط کش قرار دهید.

خط کش را به آرامی حرکت دهید تا نوک قرمز رنگ عقربه که شمال مغناطیسی را نشان می‌دهد، روی حرف N روی خط کش مدور تنظیم شود. یک مداد یا خودکار مشکی بردارید. قطب نما را نیز بدون بر هم زدن جای خط کش بردارید. خط کش را با انگشتان دست چپ خود فشار دهید و در طول خط کش، خطی رسم کنید.

مزیت داشتن میز محکم با محور دایمی آن است که هر بار، هنگام استفاده از هرم، نیاز به تنظیم دوباره ندارد. هرم را باید طوری روی خط ترسیم شده قرار داد که خط قاعده با خط ترسیم شده روی میز منطبق گردد. بدین ترتیب هرم به طور خودکار تنظیم می‌شود و شما می‌توانید همیشه آزمایشات خود را روی آن انجام دهید.

بهترین روش برای بررسی نحوه عملکرد هرم، استفاده از مقداری عسل است. (عسل باید طبیعی باشد نه به صورت بطری). یک فنجان پلاستیکی را پر عسل کنید. فنجان پلاستیکی نباید بیشتر از یک سانتیمتر گودی داشته باشد. اگر گودی آن بیشتر باشد، فنجان را از بالا ببرید.

عسل را درون فنجان پلاستیکی بریزید. هرم را روی خط ترسیم شده قرار دهید تا قاعده یکی از وجوه روی آن قرار گیرد. یعنی یکی از وجوه شمال و دیگری جنوب باشد. دو وجه باقیمانده به ترتیب در جهت شرق و غرب خواهند بود.

مدادی بردارید و آن را دور تا دور قاعده بکشید. هرم را که بردارید، مربعی کامل می‌بینید که با مداد علامت‌گذاری شده است. قطرهای مربع را به هم متصل کنید. نقطه‌ای که قطرهای با هم برخورد می‌کنند، مرکز مربع است. نقطه مرکزی را با نقطه مشخص کنید.

اگر از هرم ۱۰ سانتیمتری استفاده می‌کنید، اتاق شاهان یا نقطه‌ای که انرژی هرم توانمندتر است، در ارتفاع $3/33$ سانتیمتری از این نقطه خواهد بود. اگر هرم ۱۵ سانتیمتری را انتخاب کرده‌اید، در اینصورت این محل در ارتفاع ۵ سانتیمتری بالای این نقطه قرار دارد. دوباره جعبه مقوایی را که به اندازه ۱۰ یا ۱۵ سانتیمتر است، روی نقطه مرکزی قرار دهید. فنجان حاوی عسل را روی این نقطه بگذارید.

هرم را طوری روی آن قرار دهید تا خط قاعده هرم با محور شمال و جنوبی، که روی میز ترسیم کرده‌اید، مماس باشد. هرم را به مدت پنج روز سر جای خود بگذارید و به آن دست نزنید. روز ششم هرم را بردارید و عسل درون فنجان را بررسی کنید. اگر هرم خوب کار کرده باشد، عسل منجمد شده است، به طوری که وقتی فنجان را برعکس می‌کنید، قطره‌ای از آن نمی‌چکد. اگر این آزمایش موفقیت آمیز بود، می‌فهمید هرم واقعاً تأثیر داشته است و کار می‌کند. به هر حال این فرآیند زمان بر است.

روش دوم برای آزمایش هرم استفاده از آونگ است. (به یکی از کتب دیگر همین مؤلف با نام نیروهای اسرارآمیز آونگ مراجعه کنید تا مطالب بیشتری در ارتباط با این موضوع هیجان انگیز یاد بگیرید.)

اگر آونگی را روی رأس هرمی قرار دهید که به درستی سر جای خود قرار گرفته است، امکان ندارد بتوانید نوک آونگ را درست روی رأس هرم تنظیم کنید. آونگ همیشه به یک طرف حرکت می‌کند و همین ثابت می‌کند که نیرویی قوی باعث حرکت همیشگی آونگ می‌شود. به عبارت دیگر، نیرویی روی قله هرم وجود دارد که روی آونگ تأثیر گذاشته و آن را به حرکت در می‌آورد. هر چقدر که تلاش کنید نخواهید توانست آونگ را همیشه روی نقطه رأس قرار دهید. این مسئله نیز نشانگر آن است که هرم جان دارد.

حال وارد فصل بعد می‌شویم و در مورد تجاربی ساده و در عین حال هیجان انگیز با هرم بحث می‌کنیم تا کاملاً از نیروهای این وسیله شگفت انگیز آگاه شوید.

فصل ۶

هرم چگونه کار می‌کند؟

شاید هیچ پرسشی به اندازه این پرسش جامعه علمی و دانشمندان را سر در گم نکرده باشد. این پرسش هم مانند سایر سؤالاتی که در مورد هرم بزرگ می‌پرسند، مثل "چه کسی، چه زمانی و چرا این هرم را ساخته است؟" بی‌پاسخ مانده است.

تاکنون عمیقاً به این موضوع پرداخته نشده است. اگر موضوع دیگری مطرح شده بود، تاکنون شناخته می‌شد. کتب زیادی در این باب نوشته‌اند، ولی تمامی آنها صرفاً حدس و گمان و به ندرت مبتنی بر شواهد معتبر هستند. اگرچه خواندن این مطالب جالب است، ولی بعد از مطالعه مطلب دوباره به سر جای اول بر می‌گردید و همچنان سؤالاتان بی‌پاسخ باقی می‌مانند.

همانطور که قبلاً گفتم، قصد داریم بیشتر به جنبه‌های عملی موضوع بپردازیم. برای سود بردن از مزایای اهرام، نیازی به دانستن پاسخ این نوع سؤالات نداریم. مثلاً برای لذت بردن از برنامه‌های تلویزیون، لازم نیست بدانیم داخل تلویزیون چیست؛ نیازی نیست برای استفاده از یخچال از اصول ایجاد محیط سرما آگاه باشیم.

اما طبیعت انسان به گونه‌ای است که ممکن است وسیله‌ای را به خاطر سود و راحتی که از آن بدست می‌آورد بپذیرد، ولی در مورد مسائل باطنی اینچنین نباشد. باید از ارزش وسیله‌ای که در اختیار دارید، مطمئن باشید و در این مورد فقط شما باید کار را در مورد هرم انجام دهید. بنابراین تکنولوژی خیلی مد نظرتان نیست.

ولی اسباب و ابزار علوم باطنی به همان میزان که واقعی و ملموس به نظر می‌رسند، اسرار آمیز نیز هستند. با فهم همین این در حیرت فرو می‌رویم. ذهن، وسایل آشپزخانه را که از بازار می‌توان تهیه کرد، راحت‌تر از ابزار باطنی و اسرار آمیز می‌پذیرد.

هرچقدر راحت ادعا می‌کنیم، این بعد از زندگی برای کاربر خیلی مهم نیست، ذهن، سخت‌تر این موضوع را می‌پذیرد. اما از سوی دیگر اگر دوستان بدون غرض ورزی پرسد "چگونه چنین ساختمان قدیمی و عجیب دارای نیروهای اسرار آمیز است؟ این ساختمان از چوب ساخته شده است. آیا همین که آن را به شکل خاصی در می‌آورید، می‌توانید ادعا کنید چنین نیروهایی را کسب کرده است؟" آنوقت است که شک وجودتان را فرا می‌گیرد.

واضح است که نمی‌توانید این پرسش‌ها را پاسخ دهید و از اینکه پاسخ آنها را نمی‌دانید، احساس شرمندگی می‌کنید. حداقل این است که شخص مقابلتان را نتوانسته‌اید قانع کنید. همین امر باعث می‌شود احساس حقارت نمایید و در نظر دیگران احمق جلوه کنید. این موضوع بالاخره مسیر حرکتتان را تغییر می‌دهد و به پایه و اساس ایم مساله شک می‌کنید. به نظر نمی‌رسد پاسخی هم داشته باشید.

بنابراین به جای اینکه از داشتن هرم احساس غرور کنید، به جای اینکه افتخار کنید داخل هرم مدیتیشن می‌کنید، از گفتن آن

اجتناب می‌ورزید، چون نمی‌خواهید مسخره دیگران شوید. حتماً این وضعیت را درک می‌کنید.

من با همین هدف این کتاب را نوشته‌ام. تنها هدفم این بوده است، که ابزاری به شما دهم تا در برابر انتقادات دیگران پاسخی داشته باشید و جلوی استهزاء آنها را بگیرید و در نهایت در جدال لفظی با دیگران برنده شوید. در اینصورت احساس خواهید کرد فرد مهمی هستید و بازی را برنده شده‌اید.

قبل از ادامه بحث، برخی عوامل اصلی انرژی جهانی را بررسی می‌کنیم و ببینیم چرا باید این موضوع را دقیق‌تر مطالعه کرد. می‌دانیم کل جهان در نتیجه انفجاری بزرگ پدید آمده است و فرآیند خلقت و نابودی ستارگان و اجسام سماوی مرتبط با آنها فرآیندی همیشگی است، با این حال هنوز کاملاً مشخص نیست طبیعت انرژی‌هایی که جهان را احاطه کرده‌اند چیست.

برخی اشکال انرژی شناخته شده‌اند. مثل انرژی گرانشی، انرژی مغناطیسی، انرژی گرمایی و غیره، زمانی که صحبت از انرژی شناخته شده می‌کنم، منظور این نیست که باید در مورد انرژی‌های شناخته شده همه چیز بدانیم. هنوز خیلی راه پیش رو داریم. ولی به مدد علوم مدرن به اندازه کافی درباره میدان‌های انرژی اطلاعات داریم تا از آنها به شیوه‌ای خردمندانه در جهت رفاه و آسایش خود بهره ببریم.

با اینحال بعضی از اشکال انرژی هنوز شناخته نشده‌اند. از وجود آنها آگاه هستیم، ولی چیز زیادی در مورد آنها نمی‌دانیم. مثلاً نیروی حیات را در نظر بگیرید که با عناوین مختلفی مثل پرانا، چی، پلاسمای زیستی و غیره نامگذاری شده است، ولی کم و بیش کل دانش ما در مورد این نیرو همین است و بس!

همه می‌دانیم این نیرو برای زنده نگه داشتن جانداران ضروری است و ترک این نیرو به معنای مرگ است. پس چه نیرویی است که جاندار را زنده نگه می‌دارد؟ احتمالاً برای این پرسش پاسخی نخواهیم یافت.

با این حال ما می‌توانیم بر اساس مشاهداتی که از محیط اطرافمان داریم، به نتایج کلی دست پیدا کنیم. بهتر است این مشاهدات را "منطقی" بدانیم و نه "علمی". زیرا برای علمی دانستن یک موضوع باید نتایج بدست آمده طبق قوانین آزمایشگاهی و تحت شرایط کنترل شده ثابت شوند. به هیچ وجه نمی‌توانیم مشاهدات خود را در مورد علمی که از آگاه نیستیم، علمی بدانیم.

مشاهدات نشان می‌دهند که همه گیاهان و حیوانات برای زنده ماندن به انرژی نیاز دارند. اگرچه این انرژی به طور فراوان در منظومه شمسی، انرژی باد و غیره وجود دارد، جانداران نمی‌توانند آن را به طور مستقیم جذب کنند. به نظر می‌رسد سطح انرژی لازم، که جاندار می‌تواند آن را جذب کند، از سطح انرژی‌های یاد شده، که به راحتی در دسترس هستند، متفاوت است. بنابراین مکانیزمی در جهان وجود دارد تا انرژی در دسترس را به انرژی قابل جذب تبدیل کند.

مثالی می‌زنیم. انسان برای رشد و زنده ماندن به انرژی نیاز دارد، ولی نمی‌تواند نیاز خود را به طور مستقیم از خورشید برآورده سازد، باینکه انرژی خورشیدی به میزان فراوان در دسترس است. این انرژی باید توسط گیاهان جذب شده و سپس با کمک عناصری مثل آب، هوا و غیره در حبوبات، دانه‌ها، میوه‌جات و سبزیجات بوجود آید. آنگاه ما می‌توانیم شکل فشرده انرژی را جذب کنیم.

از این سخنان نتیجه می‌گیریم، هیچ گیاه یا حیوانی نمی‌تواند از انرژی به همان شکل معمول و در دسترس آن استفاده کند. انرژی خورشیدی یکی از عناصر مورد نیاز گیاهان است، اما و حتی گیاهان نیز نمی‌توانند صرفاً با همین یک نوع انرژی به حیات خود ادامه دهند. انرژی خورشیدی فقط جزئی مهم از کل فعل و انفعالاتی است که در گیاهان رخ می‌دهد.

اگر انرژی موجود در جهان را انرژی ظریف بنامیم، آنگاه خود در سطح فشرده‌تر انرژی قرار می‌گیریم. به عبارت دیگر، انرژی زیستی مورد نیاز برای زنده نگه داشتن و تحرک جانداران در مقایسه با اشکال ظریف انرژی، مثل انرژی خورشیدی، فشرده‌تر است.

هر گونه تبدیل انرژی از یک شکل به شکلی دیگر، در اثر یک فعل و انفعال صورت می‌گیرد. بنابراین باید نیرویی ظریف با نیرویی فشرده فعل و انفعال صورت دهد تا نیرویی حدوسط ایجاد شود. بنابراین انرژی زیستی تنها می‌تواند نتیجه فعل و انفعال نیرویی ظریف باشد که آن را نیروی مثبت می‌نامیم و نیروی فشرده را نیز، نیروی "منفی". فعل و انفعال نیروهای مثبت و منفی، انرژی زیستی، یا پرانا را ایجاد یا آزاد می‌کند.

یکی از قوانین بنیادین فیزیکی بیان می‌کند انرژی را نه می‌توان ایجاد کرد و نه نابود. فقط شکل انرژی تغییر می‌کند. مثلاً انرژی الکتریکی را می‌توان همانند موتور الکتریکی به انرژی مکانیکی تبدیل کرد. همچنین انرژی مکانیکی را می‌توان مثل "ژنراتورها" می‌توان به انرژی الکتریکی تبدیل کرد. بنابراین تبدیل یک شکل از انرژی به شکل دیگر امکان پذیر است، ولی از هیچ چیز، نمی‌توانیم انرژی تولید کنیم.

بنابراین منطق حکم می‌کند، فرض کنیم نیروهای مثبت و منفی برای تولید پرانا وجود دارند. یعنی همانند هر شکل دیگر انرژی که به دو صورت مثبت و منفی دیده می‌شوند. درست شبیه انرژی الکتریکی که برای آزاد شدن به دو پایانه مثبت و منفی نیاز دارد، در اینجا نیز امکان وجود چنین چیزی هست. در اینجا شکل خاص هرم، دو نیروی مثبت و منفی را جذب می‌کند. این دو نیرو داخل محفظه هرم با هم فعل و انفعال صورت می‌دهند تا انرژی زیستی یا پرانا آزاد شود.

اساساً، مبدل، انرژی را از شکلی به شکل دیگر تبدیل می‌کند. مثلاً پنکه، انرژی الکتریکی را به انرژی مکانیکی تبدیل می‌کند. لامپ، انرژی الکتریکی را به انرژی نوری تبدیل می‌کند. بنابراین هرم نیز عناصر تشکیل دهنده انرژی کیهانی را به انرژی زیستی تبدیل می‌نماید.

همانطور که قبلاً گفتم، محققان خارجی نظریه‌هایی در این زمینه مطرح کرده‌اند که بعضی از آنها را بیان می‌کنیم، اما چون استدلالات آنها قانع کننده نیست، آنها را مردود می‌دانم. از سوی دیگر به مدد نظریه کهن هندی، با عنوان واستو (Vaastu)، می‌توان فهمید هرم نیروهای خاص خود را چگونه بدست می‌آورد.

احتمالاً حداقل عبارت واستو را شنیده‌اید، حتی اگر چیزی در این مورد نمی‌دانید. این روزها در اکثر روزنامه‌ها و مجلات از این کلمه سخن می‌رود، ولی برای درک این موضوع باید تا حدودی در مورد واستو اطلاعات داشته باشید. پیشنهاد می‌کنم کتاب "علم شگفت انگیز واستو" را مطالعه کنید. در این کتاب با زبانی ساده علم واستو را

توضیح داده‌ام. وقتی مفهوم واستو را درک کردید، مطمئنم به تاثیرات اشکال هندسی روی انسان‌ها اعتقاد پیدا می‌کنید.

در این کتاب بیش از این در مورد واستو صحبت نمی‌کنیم. در ابتدا کار را با نظریه واستو شروع می‌کنم. در نظریه واستو دو عنصر مطرح می‌شود که یکی از آنها "طرح" و دیگری "ساختار" است.

در اینجا معنای وسیع "طرح" مد نظر است. البته منظورم مساحت یا قطعه زمین وسیع نیست که مالک آن باشیم. معنای این عبارت کل محیط اطراف از جمله ساختار موجود در تمامی جهات است که روی اتفاقات درون طرح تاثیر می‌گذارد. از این دیدگاه، طرح، عناصر تشکیل دهنده میدان را فراهم می‌سازد و ساختار، مبدلی است که نقش ظرف حاوی نیروهای کیهانی را ایفا می‌کند.

زمین نسبت به محور عمود حدوداً $23/5$ درجه متمایل است. اگر به مدل جهان بنگرید، متوجه می‌شوید این انحراف چند درجه‌ای باعث شده است، خط عمودی روی محور شمال-شمال-شرق-جنوب-جنوب-غرب قرار می‌گیرد نه روی محور شمال-جنوب. یعنی حالتی که زمین به طور عمودی روی محور خود قرار می‌گیرد.

شکل صفحه بعد را مشاهده کنید تا معنی این گفته را درک کنید.

شمال شرق اهمیت ویژه‌ای در دانش واستو دارد و به آن جایگاه خدا گفته می‌شود. شاید منظور مردم باستان این بوده باشد که اکثر نیروهای سودمند مورد نیاز برای حفظ حیات در زمین از فضایی خارجی تأمین و وارد زمین می‌گردند، یا زمین این نیروها را در ناحیه شمال شرق دریافت می‌کند.

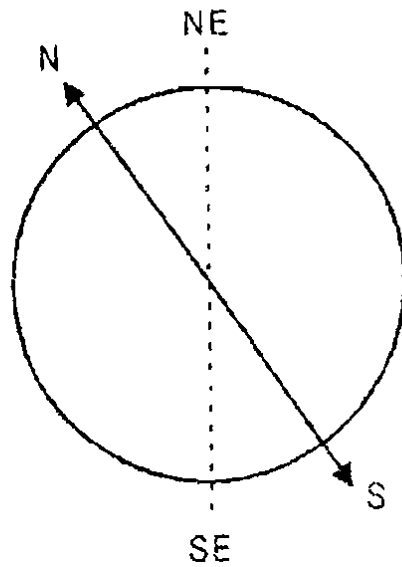

شکل ۲۲

تزیق هر نوع انرژی این حالت تعادل را بر هم زده و به همین خاطر لازم است برای حفظ تعادل، نیرویی منفی با همان اندازه از طرف زمین اعمال شود. در این مورد جنوب غرب به پایانه منفی تبدیل می‌گردد. در فیزیک عملی می‌بینیم که با ایجاد بار مثبت، به طور خودکار بار منفی ایجاد می‌شود.

بنابراین در طبیعت همواره برای هر نوع انرژی نقطه‌ای متضاد وجود دارد. مثلاً ممکن نیست باطری فقط یک پایانه مثبت داشته باشد. همیشه پایانه منفی نیز وجود دارد و وجود توأمان این دو پایانه یا قطب متضاد جریان الکتریکی به وجود می‌آید. اگر باطری فقط یک پایانه، مثلاً پایانه مثبت، داشته باشد، همان بهتر که اصلاً وجود نداشته باشد.

به همین صورت نمی‌توانیم فقط یک قطب مغناطیسی داشته باشیم. همانطور که می‌دانیم هر آهن ربا دارای دو قطب با نام‌های قطب شمال و جنوب است. اگر آهن ربایی را برداریم و آن را از مرکز بشکنیم، بر خلاف انتظار قطب‌ها از هم جدا نمی‌شوند و هر تکه

بوجود آمده نیز خودش آهن ربایی مستقل با قطب‌های جنوب و شمال می شود.

اشکال زیر این مفهوم را به روشنی شرح می دهند.

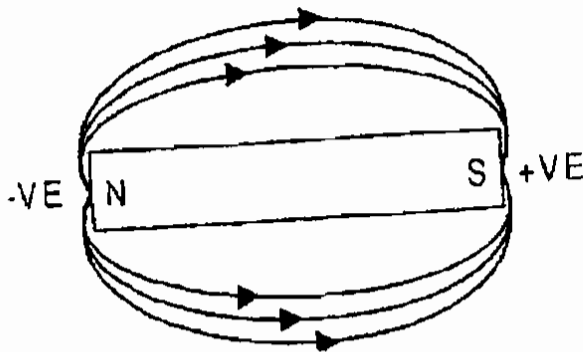

شکل ۲۳

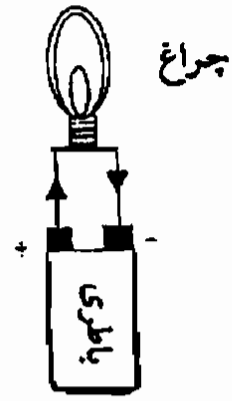

شکل ۲۴

نتیجه اینکه هر نیرو همراه با یک نیروی منفی و با همان قدرت است. قانون طبیعت اینگونه است.

با ذکر این مفهوم می توان دید چگونه فعل و انفعال میان این دو نیرو باعث آزاد شدن نیروی سومی می شود که بهتر است نام پر معنای انرژی زیستی را به آن دهیم.

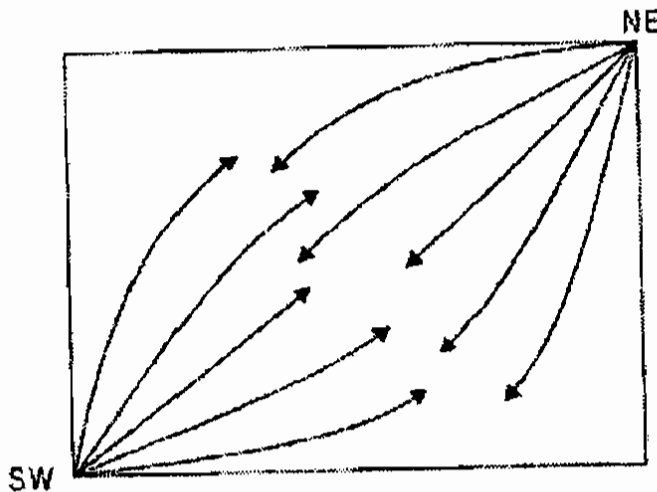

شکل ۲۵- جریان نیروهای ظریف کیهانی داخل یک ساختمان

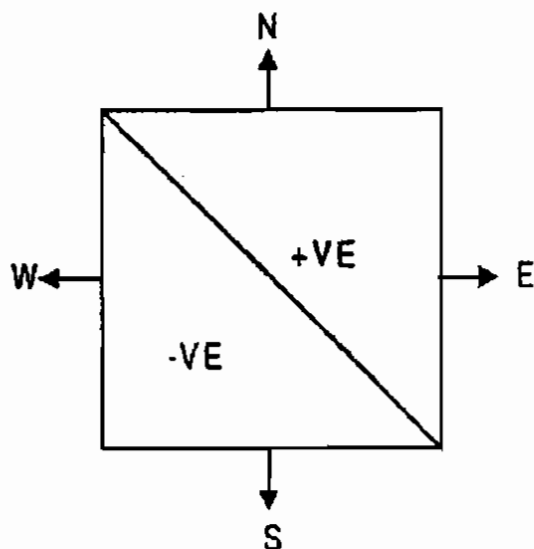

شکل ۲۶- میدانهای درون یک طرح فعل و انفعال بین این نیروها در راستو مطابق با شکل ۲۵ صورت می گیرند.

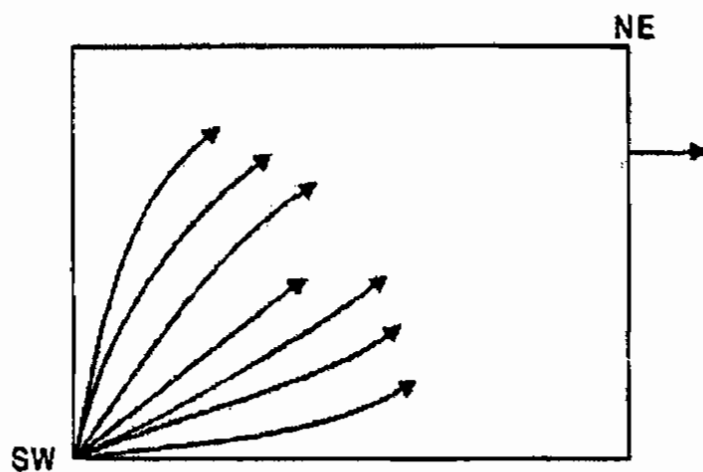

شکل ۲۷- جریان انرژی زیستی

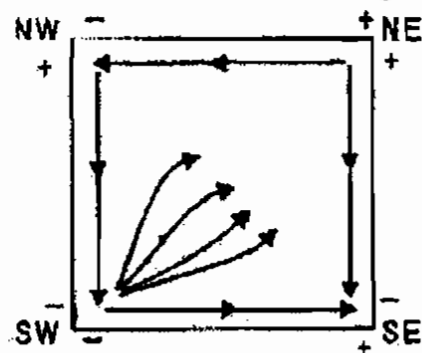

شکل ۲۸- نیروهای ظریف

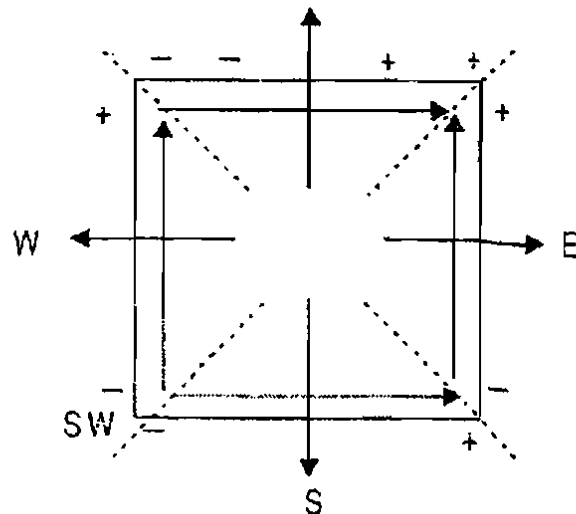

شکل ۲۹- انرژی زیستی

شکل‌های بالا را ببینید. زمانی که روی طرحی مربعی شکلریال دیواری مثلاً به ابعاد پنج فوت می‌سازیم، پایانه‌های آن به گونه‌ای تنظیم می‌شوند که جریان انرژی از شمال شرق به جنوب غرب تسهیل می‌شود. در اینجا باید این نکته را ذکر کنیم که شمال غرب و جنوب شرق دقیقاً مثل چهار راه‌های عبور و مرور عمل می‌کنند. در شمال شرق، دو بخش مثبت را در قسمت شمالی شمال شرق و یک بخش مثبت را در قسمت شرقی شمال شرق مشاهده می‌کنید.

با اینحال، نیروهای مثبت اعمال شده از سوی این تقاطع باز هم جذب بخش بسیار منفی جنوب غربی می‌شوند و سرانجام در اینجا فعل و انفعالات انرژی صورت می‌گیرد و انرژی زیستی آزاد می‌شود. روی سطح طبیعی زمین و ناهمواری‌ها، رودخانه‌ها و کوه‌ها، این پدیده تکرار می‌شود و به همین خاطر حاشیه رودخانه‌ها و دامنه کوه‌ها از لحاظ انرژی زیستی غنی هستند. به همین خاطر این مناطق محبوبیت زیادی برای حفظ و بازیابی سلامتی دارند.

اکنون این مفاهیم را در ارتباط با هرم به کار می‌بریم. متفکران غربی نقاط اصلی را که هرم روی آنها قرار می‌گیرد، نقاطی مهم

می‌دانند، اما این تفکر اشتباه است. نمودار بعدی نشان می‌دهد، اگر از نقطه کنج شمال شرق به نقطه کنج شمال غرب روی خط شمالی حرکت کنید، در واقع از نقطه‌ای مثبت به نقطه‌ای منفی حرکت کرده‌اید. واضح است، برای انجام این کار، میزان مثبت بودن باید کاهش یابد، چون می‌خواهید به نقطه‌ای برسید که دقیقاً برابر صفر است. این نقطه، شمال مرده یا قطب شمال است.

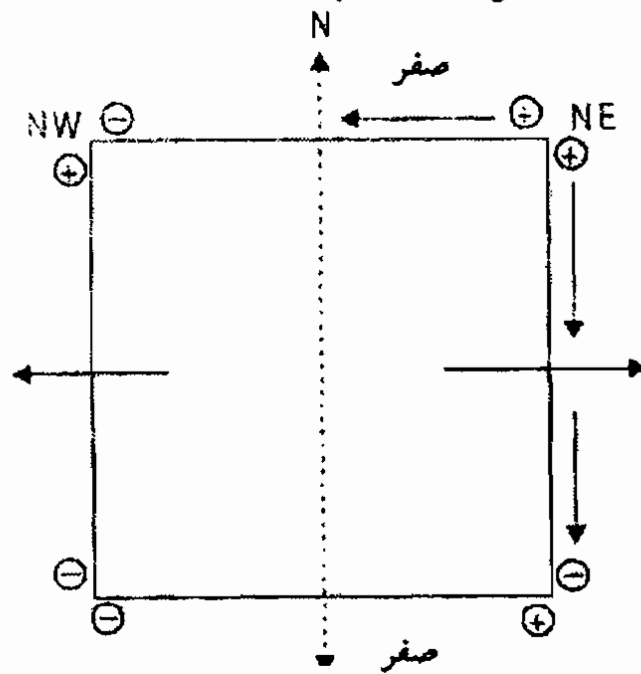

شکل ۳۰

به طور مشابه مرکز شرق، مرکز غرب و مرکز جنوب نقاط دارای انرژی صفر هستند. بنابراین این نقاط برای تحلیل میدان انرژی داخل هرم مهم نیستند.

از سوی دیگر اگر کنج‌های هرم را مشاهده کنیم، متوجه می‌شویم، آنها در معرض انرژی بخش‌های شمال شرق، جنوب غرب، شمال غرب و جنوب شرق قرار دارند. به همین خاطر باید نتیجه می‌گیریم، هرم تنها ساختاری است که دقیقاً با نقاط مرکزی هندسی تنظیم می‌شود. این نقاط را قبلاً در ارتباط با طرح‌های مربعی مشاهده کردیم.

اکنون می‌توان حدس زد داخل هرم چه اتفاقی می‌افتد. بخش سه گوشه که از یک سو در جهت شمال شرق است، نیروهای مثبت را از قسمت شمالی شمال شرق و قسمت شرقی شمال شرق جذب می‌کند.

مرکز گرانش مثلث دقیقاً در ارتفاع یک سوم قاعده و روی خط مرکزی قرار دارد. درون این مرکز گرانش، اوج انرژی و فعالیت است. به طور مشابه در کنج جنوب غربی، انرژی میدان منفی توسط قسمت غربی جنوب غرب و قسمت جنوبی جنوب غرب، انرژی میدان منفی ایجاد می‌کنند که وارد هرم می‌شود. این بخش دقیقاً زیر رأس هرم قرار دارد و ارتفاع آن از قاعده، یک سوم ارتفاع هرم است. به نظر می‌رسد در طبیعت تا حدودی کل این ساختار با نسبت دو سوم و یک سوم ساخته شده است. فصل آخر به طور مفصل به این موضوع می‌پردازیم. دانشمندان معتقدند کوچک‌ترین ذره شناخته شده، یعنی کوارک، ذره‌ای بنیادین است که الکترون، پروتون و نوترون‌ها را می‌سازد و خود این ذره بر مبنای نسبت دو سوم و یک سوم است.

به همین خاطر در اینجا می‌توان گفت، هرم یک وسیله انرژی است که با بنیادی‌ترین ذره انرژی شناخته شده برای بشر هم‌خط است. جالب توجه است که دو سوم کوارک، مثبت و یک سوم آن، منفی به حساب می‌آید.

پرتوهای انرژی دریافت شده از بخش‌های شمال غرب و جنوب شرق متفاوت هستند. در اینجا بخش مثلثی را می‌توان دارای دو پتانسیل متفاوت دانست. یک سوم رو به غرب دارای پتانسیل مثبت و بقیه که رو به شمال است، دارای پتانسیل منفی است. به طور

مشابه در مثلث جنوب شرقی، یک سوم رو به شرق، منفی و نیمه رو به جنوب، مثبت است.

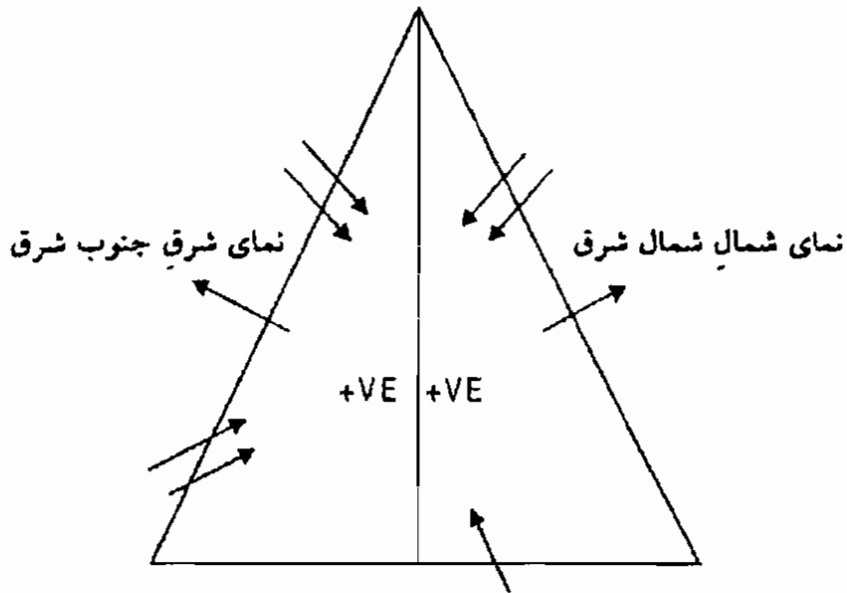

شکل ۳۱- مثلثی که رو به شمال شرق است

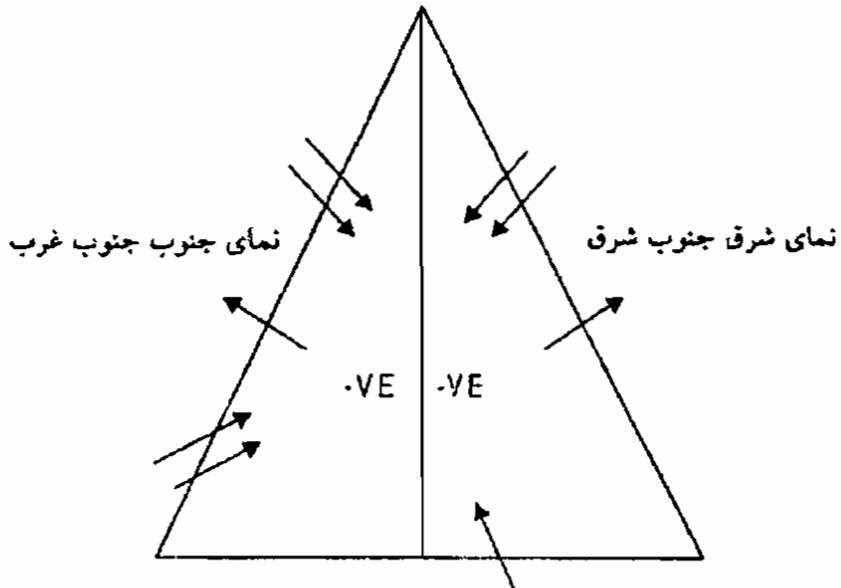

شکل ۳۲- مثلثی که رو به جنوب غرب است

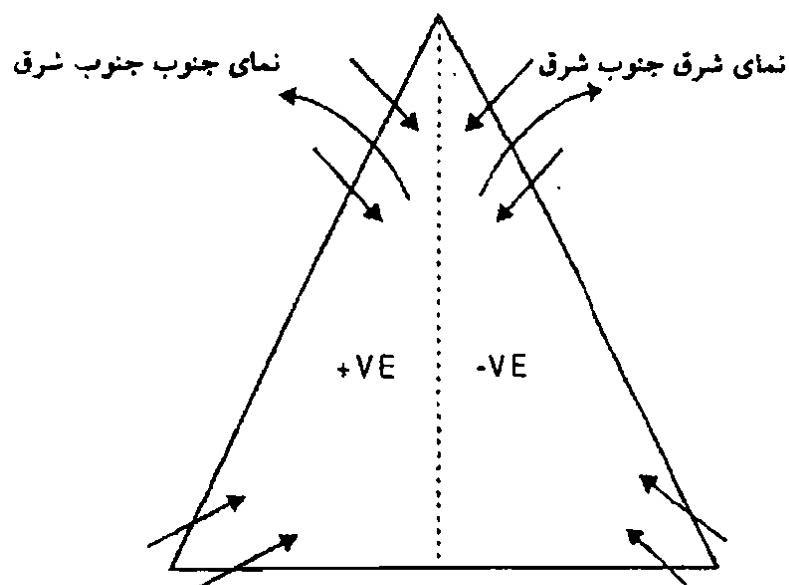

شکل ۳۳- مثلثی که رو به جنوب شرق است

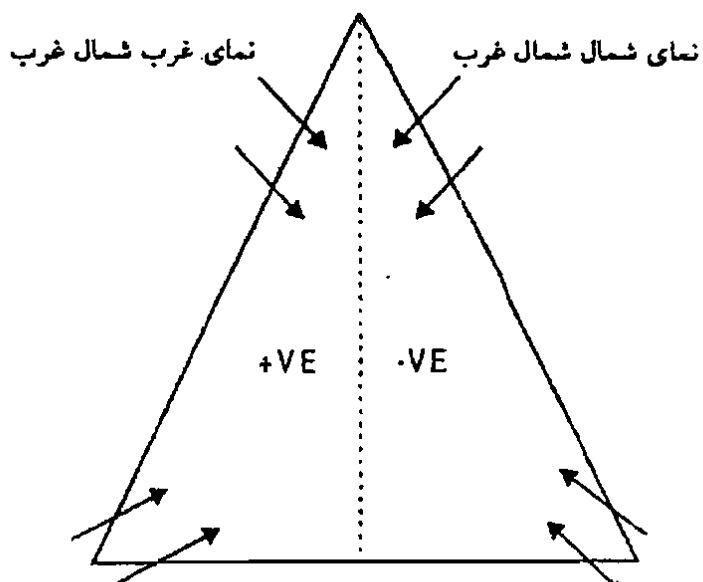

شکل ۳۴- مثلثی که رو به شمال غرب است

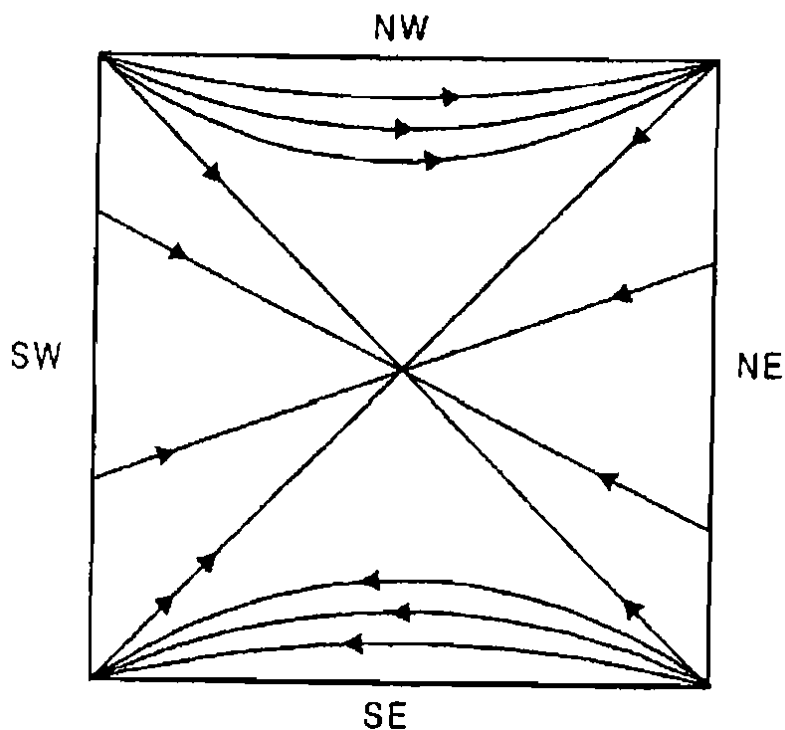

شکل ۳۵- قاعده هرم

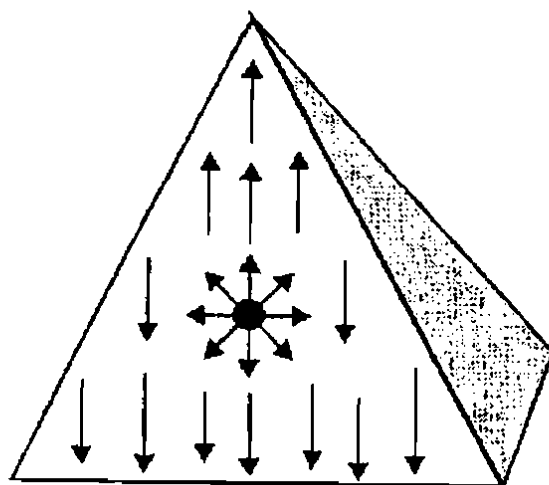

شکل ۳۶- جریان انرژی داخل یک هرم

به هر حال باید به خاطر داشته باشیم بین میدان انرژی درون طرح مربع شکل و میدان انرژی درون هرم تفاوتی مهم وجود دارد. قابل ذکر است کنج‌های قائم جنوب شرق و شمال غرب خطی ایجاد می‌کنند که تقسیم‌کننده این دو بخش انرژی است. همین ویژگی باعث می‌شود جریان انرژی از شمال شرق به تقاطع‌های منفی در این جریان یابد.

به طور مشابه در هرم، جریان انرژی از تقاطع‌های مثبت به سمت منفی است. شاید حالت مورب بودن باعث می‌شود مرکز آزاد سازی انرژی زیستی از جنوب غرب به مرکز هرم انتقال یابد. انرژی زیستی پس از آزاد شدن به سمت رأس جذب می‌شود و آن را تبدیل به نقطه‌ای داغ و مملو از انرژی زیستی می‌کند. این انرژی در قسمت پایین به شکلی سردتر آزاد می‌شود.

پس اگر شخصی دچار کمبود انرژی پرانایی باشد، می‌تواند درون هرم بشیند و از آن لذت ببرد. انرژی داغ سرچشمه گرفته از نقطه رأس، در درمان بیماری‌های ناشی از سردی مؤثر است. انرژی سرد پایین هرم نیز در درمان بیماری‌های ناشی از گرمی سودمند است.

به عقیده من رمز انرژی هرم همین موضوع است. به طور خلاصه، هرم تولید کننده یا ژنراتور انرژی زیستی محل برخورد نیروهای مثبت کیهانی با نیروهای منفی کیهانی است.

هیچ وسیله دیگری نمی‌تواند مانند هرم به این خوبی انرژی را از شکلی به شکل دیگر تبدیل نماید. باید این مطلب را تجربه کنید و از مزایای آن بهره‌مند شوید.

امیدوارم که توضیحات بالا به ذهن کنجکاو شما در فهم نحوه کار هرم کمک کند.

خواننده ممکن است بگوید در کتاب از روش قرار دادن قطری استفاده کرده‌ایم و توضیحات نیز بر همین اساس بوده است. در هر حال با اینکه توضیحات کمی متفاوت است، این نظریات برای روش قرار دادن وجهی هرم نیز کاملاً صدق می‌کند. با اینحال بیش از این در مورد این موضوع صحبت نکرده‌ایم، چون فقط می‌خواستیم بفهمیم،

هرم اساساً تولید کننده انرژی پرانایی است. امید که توضیحات مفید بوده باشد.

فصل ۷

آزمایش روی اهرام

در این فصل طی آزمایشاتی نشان دهیم درون هرم نوعی انرژی وجود دارد که نحوه واکنش جسم با هوا را تغییر می‌دهد.

ابتدا آزمایش مومیایی را انجام می‌دهیم. بدین منظور یک سبی زمینی رسیده، سفت و به رنگ قرمز روشن بردارید. وجود خال روی سبب زمینی نشانه گندیدگی است. بنابراین از این سبب زمینی‌ها استفاده نکنید. سبب زمینی استفاده شده در این آزمایش باید رسیده، ولی سفت باشد.

هرم را از روی میز بردارید و سبب زمینی نمونه را درست در مرکز و در ارتفاعی به اندازه یک سوم ارتفاع کل هرم از قاعده قرار دهید. هرم را روی آن بگذارید. یک هفته یا بیشتر به آن دست نزنید. در این اثنا میز یا هرم نباید حرکت کند. روز هفتم هرم را بردارید و سبب زمینی را آزمایش کنید.

اگر آزمایش طبق دستور العمل گفته شده انجام شده باشد، سبب زمینی چروک شده و همه آب آن، از بین رفته است، اما اثری از گندیدگی یا کپک نیست. حتی مصرف آن ضرری ندارد. مزه اش هم نه تنها تغییری نکرده، بلکه بهتر هم شده است.

همین آزمایش را می‌توان روی یک خوشه انگور سیاه صورت داد. یک خوشه کوچک انگور سیاه رسیده بچینید و آن را طبق روش گفته شده داخل هرم قرار دهید. همان روشی را که در مورد سیب زمینی گفتیم، به کار بگیرید. بعد از اتمام دوره زمانی مورد نیاز مجدداً مشاهده می‌کنید دانه‌های انگور چروک شده‌اند، اما هنوز خوشمزه هستند.

می‌توانید همین آزمایش را برای بررسی تأثیر هرم روی شیر تکرار کنید. لیوانی بردارید و آن را کاملاً تمیز کنید. به خاطر داشته باشید که نباید از فنجان استفاده کنید. بعد از تمیز کردن لیوان آن را کاملاً خشک کنید و سپس شیر را داخل آن بریزید تا سه چهارم فنجان پر شود.

برای انجام این آزمایش لزوماً از هرمی ۱۵ سانتیمتری استفاده کنید، چون هرم ۱۰ سانتیمتری خیلی کوچک است. باز همانطور که شرح دادیم، فنجان شیر را به مدت ۲۴ ساعت داخل هرم قرار دهید. شیر را بیرون بیاورید و آزمایش کنید. باز هم مشاهده می‌کنید، شیر رو به سفتی گذاشته و تبدیل به پنیر شده است.

آزمایش جالب دیگر (که البته باعث صرفه جویی می‌شود) با تیغ اره انجام می‌شود. این روزها بسیاری از اره‌ها دسته پلاستیکی دارند، چون از اره فلزی بهتر است. در بسیاری از مطالعات، تیغ اره دو لبه نسبت به تیغ اره معمولی نتیجه بهتری داده است.

همانطور که می‌دانید، معمولاً تیغ اره دو لبه تا هفت بار خوب کار می‌کند، اما بعد لبه آن کند و کار کردن با آن دشوار می‌شود.

برای انجام این آزمایش کار را با یک تیغ اره نو شروع کنید. پس از اتمام کار با اره، تیغه را زیر شیر آب بشوید و روی آن بدمید

تا همه ذرات آب و رطوبت از آن جدا شود. سپس تیغه را داخل هرم قرار دهید.

برای کسب بهترین نتیجه باید برخی نکات را رعایت کنید. طبق دستوراتی که قبلاً گفتیم، باید میزی محکم باید داشته باشید که محور مغناطیسی روی آن مشخص شده و نقطه مرکزی هرم زیر رأس قرار گرفته باشد.

با فرض اینکه همه دستورات را مو به مو اجرا کرده‌اید، هرم را بردرید و اره را طوری داخل آن قرار دهید که لبه اره دقیقاً در خط مرکزی و در طول محور قرار گیرد. تیغه اره باید نزدیک نقطه مرکزی و زیر رأس قرار گیرد تا در ارتفاع یک سوم، یک نیمه از تیغه به سمت شمال و نیمه دیگر به سمت جنوب قرار باشد.

اره را به همان حال رها کنید و بگذارید هرم همانطور به طرز صحیح روی آن قرار گیرد. اره را بعد از گذشت ۲۴ ساعت، یعنی هنگام استفاده بعدی بردارید. باز هم بعد از اره کردن، آن را بشوید و داخل هرم بگذارید.

اگر این فرآیند به درستی صورت گیرد، تا سی دفعه بدون ایجاد مشکل از اره استفاده کنید. حتی بعضی‌ها گفته‌اند همان اره را یک سال تمام استفاده کرده‌اند. این روش را امتحان کنید. به هر حال این روش، یکی از روش‌هایی است که از طریق آن می‌توانید از مزایای هرم کاملاً بهره‌مند شوید.

آزمایش بعدی، شارژ کردن آب با انرژی هرم است. عبارت "شارژ کردن" زمانی به کار می‌رود که نیرویی خارجی، کیفیت ماده‌ای را تغییر دهد. بنابراین وقتی نیروی الکتریکی خارجی به باتری تزریق می‌شود، می‌گویند باتری "شارژ" شده است.

به همین منوال اگر آب مدتی در معرض میدان مغناطیسی قرار گیرد، خصوصیات آن آشکارا تغییر می‌کند. بنابراین آب با استفاده از قطبی مغناطیسی، مثل قطب شمال مغناطیسی یا قطب جنوب مغناطیسی، شارژ می‌شود.

بعضی اوقات برای شارژ کردن آب به طریق مغناطیسی، هر دو قطب به کار می‌رود. در مطالعات تجربی مختلف، در کشور روسیه، ثابت شده است، اگر از این آب برای آبیاری گیاهان بهره ببریم، سریع‌تر و بهتر رشد می‌کنند و قد و قواره آنها نیز بلندتر می‌شود.

آب مغناطیسی، یکی از روش‌های درمانی محبوب متخصص مغناطیس درمانی است. این نوع آب در درمان بیماری‌های مختلف به ویژه بیماری‌های روده مؤثر است.

شاید شنیده باشید آب با تشعشعات رنگی انرژی خورشیدی شارژ شده است. در این روش آب را در بطری‌های شیشه‌ای با رنگ‌های خاص می‌ریزند و در معرض نور خورشید قرار می‌دهند تا تشعشعات خاصی از خورشید جذب شود. این شیوه نیز در میان متخصص رنگ درمانی محبوبیت زیادی دارد.

به همین منوال آبی که داخل هرم نگهداری شده است، انرژی آزاد شده داخل هرم را جذب می‌کند که به آن "آب شارژ شده هرمی" می‌گویند. گزارشات نشان می‌دهند استفاده منظم از این نوع آب در بهبود بافت پوست مؤثر است. همچنین اعتقاد بر این است که این نوع آب پوست حیوانات را درخشان می‌کند. مصرف منظم این نوع آب، سطوح انرژی را بهبود می‌بخشد و سیستم ایمنی بدن را تقویت می‌کند. بعضی از بیماری‌های معده نیز با این شیوه علاج می‌شوند.

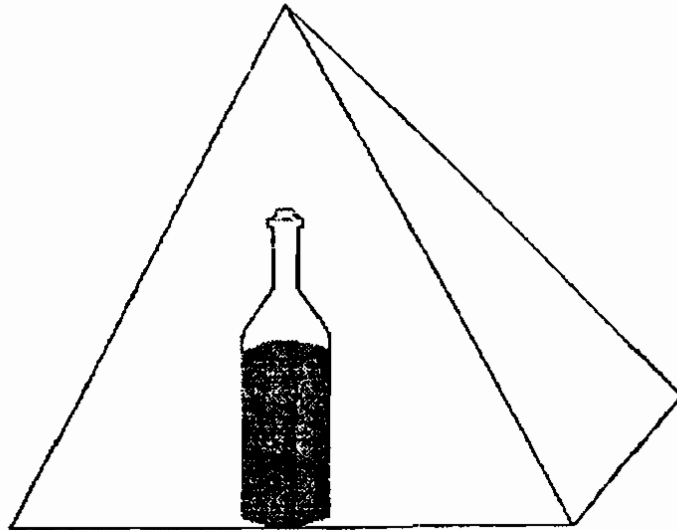

شکل ۳۷- شارژ آب

برای تهیه آب شارژ شده هرمی، به دو هرم به ارتفاع ۱۵ سانتیمتر نیاز دارید. روز اول یک لیوان آب آشامیدنی داخل یکی از اهرام نگه دارید. روز بعد یک یا چند لیوان را در هرم دوم نگه دارید و آب درون هرم اول را مصرف و آب را عوض کنید. روز بعد آب هرم دوم را مصرف کنید و این کار را به همین روال ادامه دهید تا ببینید چه اثراتی روی شما دارد.

همچنین بعضی‌ها گفته‌اند اگر آب هرم را روی مفاصل متورم و غیره قرار بریزید، درد آن تسکین می‌یابد. مطمئناً این روش را امتحان کنید، چون ضرری ندارد.

طرفداران هرم درمانی توصیه می‌کنند صورت را با آب هرم بشوید و این آب را روی پوست سر بریزید تا شوره نزنند. بنابراین در این مطالعه دو هرم نیاز دارید تا از یکی برای تهیه آب مصرفی و از دیگری برای استفاده خارجی (ریختن روی سطح بدن) استفاده کنید.

همچنین می‌توانید از این نوع آب برای ارزیابی تغییرات رخ داده در آن نیز استفاده کنید. دو گلدان بردارید، یکی از آنها را با شن، لجن قرمز و کود پر کنید و جایی قرار دهید که نور خورشید کاملاً به

آن بتابد. در هر دو گلدان چند دانه لوبیا بکارید. یکی از گلدان‌ها را صرفاً با آب شیر معمولی و دیگری را با آب شارژ شده هرمی آبیاری کنید.

مشاهده می‌کنید گیاهی که با آب هرم آبیاری کرده‌اید، سریع‌تر رشد می‌کند و محصول بیشتری نیز می‌دهد.

هدف تمامی این آزمایشات آن است که شما را متقاعد کنیم داخل هرم، میدان انرژی با ویژگی‌هایی خاص وجود دارد که ماده آن را جذب می‌کند. اگر ماده و گیاهان بتوانند این انرژی را جذب کنند، پس ما هم می‌توانیم. فصل بعد در مورد نحوه استفاده از هرم برای سلامتی صحبت می‌کنیم.

تأثیر اهرام روی سلامتی و بیماری

اینجا واقعاً میدانی است که باید با دقت قدم روی آن بگذارید. انرژی هرم خیلی قوی است؛ حتی انرژی هر می کوچک به اندازه ۱۰ یا ۱۵ سانتیمتری نیز اینچنین است. پس هر روز باید اوضاع را بررسی کنید. اگر احساس کردید هرم اثرات منفی ایجاد می‌کند، کار را متوقف کنید.

در این بخش مشاهدات شخصی خود را بیان می‌کنم. لطفاً به این نکته توجه کنید که هیچ اصل علمی این موضوع را تایید نمی‌کند. آزمایشات را شخصاً انجام داده و از پیش نتایجی بدست آورده‌ام. باید پذیرفت برای تایید نتایج، لازم است افراد مختلف تحت شرایط یکسان آزمایشات را انجام دهند به هر حال یک شخص به تنهایی هر چقدر هم این نوع مطالعات را انجام دهد، باز هم نمی‌تواند به این مرحله دست یابد. پس همکاری و کنجکاوی شما برای اعتبار بخشیدن به نتایج و یافته‌هایم ضروری است.

ظاهراً قاعده هرم نوعی انرژی آزاد می‌سازد که اثراتی خنک کننده دارد، در حالیکه انرژی آزاد شده از رأس، طبیعتی گرم دارد. این مسئله را باید هنگام استفاده از اهرام در مقاصد درمانی مد نظر داشت

بعضی افراد عادت دارند اهرام را بعد از خواندن مقاله‌ای در این ارتباط زیر کت خود قرار دهند. این کار هیچ فایده‌ای ندارد. مثلاً اگر هرم را زیر کت شخص مبتلا به یبوست بگذاریم، حالش بدتر می‌شود. اگر دچار بواسیر خونی باشد، باز هم حالش بدتر می‌شود. پس باید در مورد جای قرار دادن هرم دقت کرد.

در مواردی که بیمار دچار گرمی مفرط است و منجر به بروز عوارضی مثل سوزش چشم، یبوست، بواسیر و غیره شده است، توصیه می‌کنیم که هرم را روی کت قرار دهید. برای هرم درمانی بهتر است از کت پشمی استفاده کنید، نه از کت فولادی. همچنین برای درمان زخم معده، هرم را هرگز زیر کت قرار ندهید، زیرا بیماری وخیم‌تر می‌شود.

در تمامی این موارد برای سوار کردن هرم از میله پشه‌بند استفاده کنید. هرم را روی میله پشه‌بند نصب کنید. مثلاً اگر مبتلا به یبوست یا ترشی معده هستید، بهتر است هرم را با استفاده از میله روی شکم قرار دهید.

برای این منظور به تخته‌ای از جنس چوب ساج نیاز دارید که معمولاً در تمامی الوار فروشی‌ها می‌توان آن را تهیه کرد. چوب ساجی به طول ۷ تا ۸ فوت بخرید و با استفاده از اره شش تیغه آن را ببرید، به طوریکه وقتی تخته را روی آن قرار می‌دهید، حدوداً ۲ اینچ از کناره‌های میله بیرون بزند. برای مثال اگر از کتی با عرض ۳ فوت استفاده می‌کنید، طول تخته باید در حدود ۳ فوت و ۴ اینچ باشد.

اکنون دو سوراخ به قطر حدوداً $1/5$ اینچ روی دو انتهای آن ایجاد کنید. حفره باید به اندازه‌ای باشد که نخ پلاستیکی راحت از

درون آن بیرون بیاید. تخته را روی میله قرار دهید تا کناره صاف آن به راحتی روی چارچوب پشه بند قرار گیرد.

تخته را به محلی حرکت دهید که معمولاً شکمتان هنگام خواب آنجاست. نخ را در یک انتها قرار دهید و آن را محکم به چارچوب پشه بند ببندید به طوری که تخته به طرز صحیح در یکی از دو انتها بسته شود.

در مرحله بعد قطب نما را بردارید و آن را تقریباً در مرکز تخته یعنی حدوداً در فاصله ۱/۵ فوتی میله پشه بند نگه دارید. با دقت انتهای شل تخته را، که روی چارچوب قرار گرفته است، حرکت دهید. این کار را طوری انجام دهید که عقربه قطب نما دقیقاً جهت شمال به جنوب را نشان دهد.

سپس، نخ را به چارچوب ببندید تا تخته کاملاً به چارچوب پشه بند بسته شود. اگر فکر می‌کنید این حالت هنگام تمیز کردن تغییر می‌کند، برای پیوند دائمی میله تخته و نخ از چسب چوب استفاده کنید.

سپس هرم را روی تخته و در نزدیکی مرکز قرار دهید، به طوری که تا رأس هرم تقریباً در مرکز چارچوب پشه بند قرار گیرد. البته اگر یک سانتیمتر این طرف یا آن طرف شد، مهم نیست. دو نقطه اصلی را به گونه‌ای قرار دهید که دقیقاً در مرکز عرض تخته قرار گیرند. این نقاط اصلی در واقع رو به شرق و غرب هستند که مثل دو انتهای اصلی شمال و جنوب، آویخته شده‌اند. اکنون در نقاطی که هرم با تخته در تماس است، چسب چوب بمالید و مدتی نگه دارید تا سفت شود. وقتی مطمئن شدید سفت شده است، دستتان را بردارید.

مزایای این روش را می‌توانید خیلی راحت مشاهده نمایید. با توجه به بیماری شخص، می‌توان هرم را به هر نقطه‌ای از بدن او، از پاها گرفته تا سر، حرکت داد. البته اندازه هرم باید مطابق با قد بیمار باشد. برای مثال محل شکم فرد بزرگسال و کودک با هم فرق می‌کند. پس در مورد کودک، باید هرم را در موقعیت مناسب قرار داد.

برای قرار دادن هرم زیر کت، از دستور العمل زیر پیروی کنید:
 قطب نمای خود را بیرون بیاورید. علاوه بر آن به یک تخته ساخته شده از جنس چوب ساج و به طول شش فوت نیاز دارید. تخته را زیر کت، روی کف زمین، هل دهید و آن را طوری تنظیم کنید که تقریباً در وسط کت قرار بگیرد. اگر نقاط پایه‌ها را قبلاً علامت گذاشته‌اید، بهتر است هنگام تنظیم قطب‌نما، کت را به یک طرف هل دهید. در غیر اینصورت باید این کار را زیر کت انجام دهید که البته در اکثر موارد عملی نیست.

به محض اینکه تخته زیر مرکز کت قرار گرفت، قطب نما را در مرکز تخته (یعنی در فاصله سه فوتی از هر دو انتها) نگه داشته و انتهای تخته را طوری حرکت دهید که عقربه قطب نما بالای محور شمال- جنوب قطب‌نما قرار بگیرد. یعنی کل تخته باید روی محور شمال- جنوب قرار بگیرد. شخص دیگری باید تخته را محکم بگیرد و با مداد رنگی یا هر مداد دیگر، خطی رسم کند. اکنون می‌توانید قطب‌نما و تخته را بردارید و بعد از خشک شدن رنگ، کت را به محلی که قبلاً علامت گذاشته بودید هل دهید.

محور مغناطیسی همیشه زیر کت مشخص است. می‌توانید بسته به نیاز بیمار خیلی راحت هرم را روی این خط، جابه‌جا کنید. با

این کار به میزان قابل توجهی در زمان صرفه‌جویی می‌کنید، زیرا دیگر برای تنظیم هرم روی محور مغناطیسی وقت صرف نمی‌کنید. در این مثال به برخی بیماری‌ها اشاره می‌کنیم که شخص مبتلا به آن با خوابیدن زیر هرم بهبود می‌یابد. همچنین محل قرار گیری هرم را نیز توضیح می‌دهیم. البته عدول مختصر از حد مجاز گفته شده، در نتیجه نهایی چندان تأثیرگذار نیست.

بی‌خوابی

درصد قابل توجهی از بیماری‌ها در اثر اختلالات خواب هستند. باینکه اینگونه اختلالات بیماری محسوب نمی‌شوند، ولی بیدار ماندن هنگامی که سایر اعضای خانواده به خواب عمیقی فرو رفته‌اند، خیلی جالب نیست. برای این بیماری روش‌های مختلفی پیشنهاد داده‌اند، باینحال این شیوه‌ها برای همه به یک میزان سودمند نیست. برای مثال همگی شنیده‌ایم دوش آب گرم قبل از رفتن به بستر، مدیتیشن، یوگا، پیاده روی طولانی و غیره همگی راه‌حلی برای رفع مشکل بی‌خوابی هستند.

می‌توانیم هرم درمانی را نیز امتحان کنیم. بدین منظور هرم را مستقیماً روی شبکه خورشیدی قرار دهید. شاید بدانید شکم نقش مهمی در ایجاد حالت آرامیدگی ایفا می‌کند و آرامیدگی، حالت پیش فرض خوابیدن است. پس من باب مثال زمانی که شخص دچار تنش است، تنفس شکمی را، که باعث تنفس کامل می‌شود، پیشنهاد می‌کنیم.

اتمسفر زیر هرم آرام بخش است و روی جداره‌های شکمی بسیار مؤثر است. زیر هرم، آرام می‌شوید و بی‌خوابی را به دست

فراموشی می‌سپارید. بعد از اینکه الگوی خواب منظم شد و به روال عادی بازگشت، می‌توانید استفاده از هرم را رها سازید.

ترشیدگی معده

هرم را در همان محل ذکر شده، در قسمت بالا، قرار دهید. به خاطر داشته باشید، استفاده از هرم، مکمل سایر روش‌های درمانی است که دنبال می‌کنید و نه جایگزین آنها. بنابراین اشتباه نکنید و بلافاصله مصرف دارو را متوقف و به توصیه‌های پزشک خود بی‌اعتنایی نکنید.

به هر حال بیماری مبتلایان به ترشیدگی معده هر چند وقت یک بار، به ویژه بعد از صرف غذای زیاد یا شرکت در میهمانی، عود می‌کند.

یکی از مزایای نگه داشتن هرم در محل ذکر شده آن است که باعث تقویت عضلات شکم و در نتیجه معده در برابر اسید مقاوم می‌شود و ناراحتی معده به راحتی تسکین می‌یابد. آنقدر از هرم استفاده کنید تا آرام شوید.

مشکلات سینوس

صاف روی زمین دراز بکشید. بهتر است روی خط شمال-جنوب دراز بکشید تا بدن‌تان روی محور مغناطیسی قرار بگیرد. هرم را روی صورت قرار دهید، طوری که دو وجه هرم با بدن‌تان هم‌خط باشد. ۱۵ دقیقه در این حالت استراحت کنید. به خاطر داشته باشید که نقطه رأس باید دقیقاً بالای پیشانی قرار گیرد

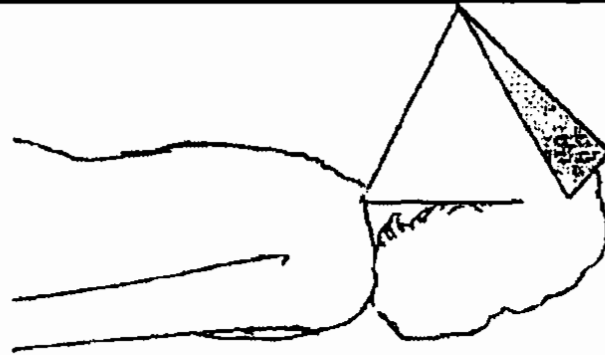

شکل ۲۸

مشکلات دندان

محل قرار گرفتن هرم همانند مشکلات مربوط به سینوس است. تنها باید هرم را کمی حرکت داد تا رأس آن بالای دندانها قرار گیرد.

مشکلات مو، میگرن، سردرد و غیره

آرام روی صندلی بشینید. هرم را، مثل کلاه، روی سرتان بگذارید. در اینجا نیز هرم را طوری قرار دهید که چهار وجه آن در چهار جهت قرار گیرند.
برای گوش درد و سایر مشکلات گوش نیز هرم، به همین شیوه قرار می‌گیرد.

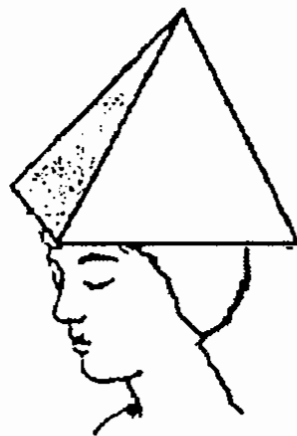

شکل ۲۹

اختلالات قفسه سینه

صاف روی زمین، روی محور شمال به جنوب، دراز بکشید. هرم را طوری روی قفسه سینه خود قرار دهید که محور اصلی روی بدنتان باشد. به خاطر داشته باشید این روش درمانی را در صورتی به کار ببرید که مبتلا به بیماری قلبی نباشید. بنابراین در صورت احساس درد در ناحیه قفسه سینه، با پزشک خود مشورت کنید تا مشکلات قلبی و ریوی شما مشخص و درمان شود. تنها در صورتی که درد مربوط به عضلات یا استخوان‌های جناغ سینه بود، - البته این امر در میانسالی عادی است - در کنار شیوه‌های درمانی که پزشکتان توصیه می‌کند، از هرم نیز استفاده کنید. شکل ۴۰ را مشاهده کنید.

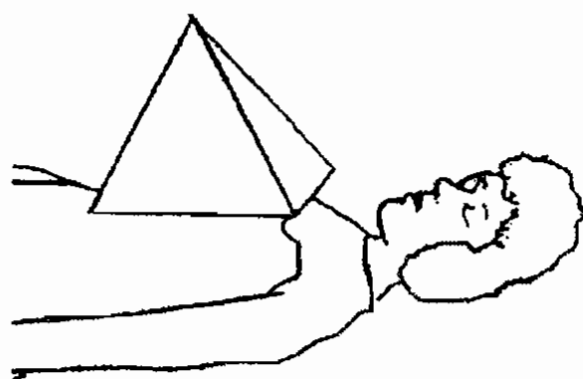

شکل ۴۰

کمر درد

این بیماری در میانسالی رایج است. وضعیت نادرست بدن هنگام نشستن یا ایستادن علت اصلی بروز این مشکل در میانسالی است و اغلب، کارمندان اداره‌جات مبتلا به این بیماری‌اند. ابتدا احتمال وجود دیسک کمر یا هر گونه مشکل ستون فقرات را با مراجعه به متخصص ارتوپدی و انجام معاینات مربوطه بررسی کنید.

فقط در صورتی که مشکل ناشی از فشار عضلانی بود و به دیسک کمر مربوط نمی‌شد، از این روش درمانی استفاده کنید. در صورت ابتلا به دیسک کمر، نیاز به متخصص ارتوپد دارید و هرم به شما کمکی نمی‌کند.

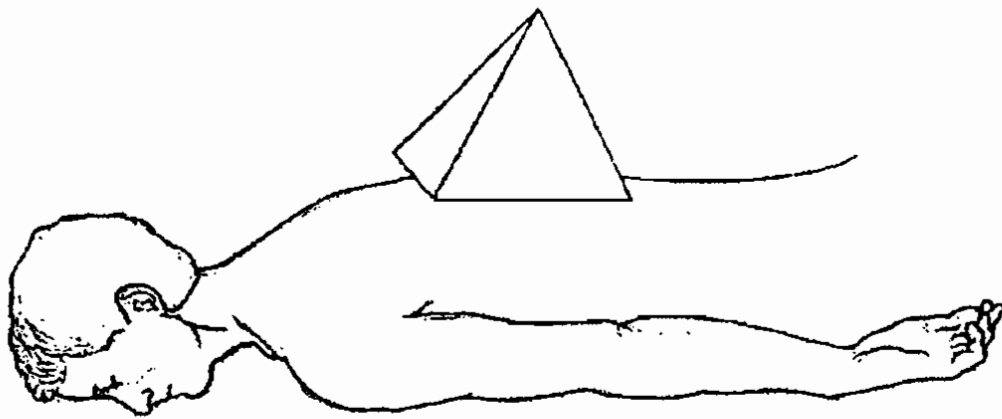

شکل ۴۱

باز هم روی محور شمال-جنوب، صاف، روی شکم خود دراز بکشید.

از یکی از اعضای خانواده بنخواهید هرم را طوری روی کمرتان قرار دهد، که نقطه رأس روی محلی که شدت درد در آن ماکزیمم است، قرار بگیرد. ۱۵ تا ۲۰ دقیقه استراحت کنید. می‌توانید این تمرین را قبل از رفتن به بستر انجام دهید تا نتیجه بهتر، بدست آورید. شکل ۴۱ را مشاهده کنید.

برای درمان مشکلات زانو، درد مفصل زانو، آرتروز زانو، تورم زانو و غیره، روی کمر خود، روی محور مغناطیسی دراز بکشید و از شخصی بنخواهید هرم را روی زانوی شما نگه دارد، به طوری که رأس آن دقیقاً روی زانوی شما قرار گیرد و چهار طرف هرم رو به چهار جهت اصلی باشد.

اگر هر دو زانوی شما درد می‌کند، بهتر است از دو هرم به طور همزمان استفاده کنید یا هرم را به مدت ۲۰ دقیقه و به طور نوبتی روی هر دو زانو قرار دهید. شکل ۴۲ را مشاهده کنید.

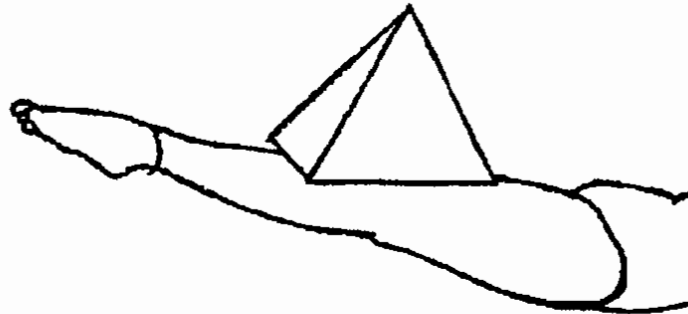

شکل ۴۲

درد ساق پا و صدمات ماهیچه ساق

هرم را روی زمین یا محور N-S-E-W قرار دهید. مدتی روی صندلی بنشینید و ساق‌هایتان را روی یکی از دو طرف هرم نگه دارید تا در فاصله ۵ سانتیمتری زمین قرار گیرند (با فرض اینکه از هرم ۱۵ سانتیمتری استفاده می‌کنید)

اگر درون هرم دراز بکشید، نتیجه بهتری بدست می‌آورید. چون در این موقعیت هرم درست بالای ماهیچه‌های ساق قرار می‌گیرد. در صورتیکه نمی‌توانید به راحتی هرم را روی زانو یا ساق‌ها قرار دهید، برای نگه داشتن هرم، در دو طرف آن آجر بگذارید، چون نگه داشتن هرم طی مدتی طولانی در چنین وضعیتی عملی نیست.

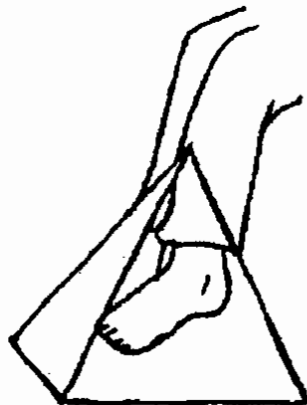

شکل ۴۳

در صورت ابتلا به اختلالات خواب، نگرانیها، ترس بی‌مورد، مشکلات عصبی و غیره، هرم را، مطابق شکل، مستقیماً بالای سر قرار دهید. بدین منظور به دو چفت و بست چوبی نیاز دارید. از نجار بخواهید لولای چفت و بست را طوری بسازد که به طور افقی حرکت کند. زمانی که از بستر بلند می‌شوید، آن را به سمت بالا هل دهید تا کل هرم و لولای آن عقب رود. قبل از اینکه شب به بستر بروید، هرم را روی خود بکشید و بخوابید. اطمینان حاصل کنید هرم درست قرار گرفته است.

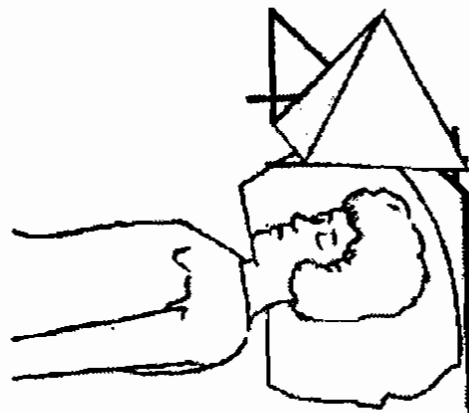

شکل ۴۴

محل قرارگیری اهرام

اهرام را برای درمان بیماری‌هایی نظیر سردی، کوفتگی مفاصل، آرتروز، گرفتگی قفسه سینه و غیره زیر کت قرار می‌دهیم. برای درمان بیماری‌های ناشی از سردی مثل سرماخوردگی معمولی، آنفلوآنزا و غیره، و نیز هنگام سنگین شدن سر و کیپ شدن بینی هرم را زیر سر خود قرار دهید و بخوابید. صبح پس از بیدار شدن از خواب، در سرتان احساس سبکی می‌کنید و سرماخوردگی شما از بین رفته و یا نا حد زیادی کاهش پیدا کرده است.

برای مداوای گرفتگی قفسه سینه، که ویژگی بارز آن شکل‌گیری مایع مخاطی است، باید هرم را زیر لباس قرار دهید. در این مورد هرم را زیر قفسه سینه قرار دهید تا نتیجه بهتری بدست آورید.

به همین منوال برای درمان عفونت روده، باز هم هرم را زیر شکم، پایین لباس، قرار دهید. اگر هرم را زیر مفصل آسیب دیده افراد مبتلا به آرتروز قرار دهیم، اثرات سودمندی بدست می‌آوریم.

خلاصه به خاطر داشته باشید برای درمان بیماری‌های ناشی از گرمی، بالای بدن و برای درمان بیماری‌های ناشی از سردی، مثل درد مفاصل، تورم و غیره، زیر لباس قرار دهید.

احتیاط: اگر روش قرار دادن وجهی هرم جواب نداد، چند روز از روش قطری استفاده کنید.

اهرام و تله‌پاتی

احتمالاً اکثر شما کلمه تله‌پاتی را شنیده‌اید. این کلمه از دو جزء تله به معنای "از راه دور" و "پاتی" به معنای "احساس" تشکیل شده است. تله‌پاتی عبارتست از انتقال تصاویر، احساسات یا اثرات بین دو شخص که از هم دور هستند

به زبان ساده تله‌پاتی به معنای توانایی برقراری ارتباط با شخص دیگر، بدون استفاده از هیچ ابزاری، و به طور مستقیم و صرفنظر از فاصله است. از عمر تله‌پاتی چند دهه می‌گذرد، با این حال پیش از این عوام از این روش استفاده نمی‌کردند؛ در غیر این صورت، کلیه شرکت‌های مخابرات و ارائه‌دهندگان خدمات تلفن ورشکست می‌شدند.

برای اثبات وجود نیروی تله‌پاتی در برخی افراد، آزمایشات گسترده‌ای در غرب و همچنین در شرق، در کشور اتحاد جماهیر شوروی سابق انجام شده است. مؤسسات مختلف طی آزمایشاتی در زمینه پدیده عادی پارا (Para) تحقیق می‌کنند تا از صحت یا سقم این قبیل دعاوی اطمینان یابند. بر اساس این قبیل مطالعات تجربی باید پذیرفت، بعضی افراد واقعاً دارای چنین نیروهایی هستند.

اگر شخصی یک مهارتی در حد اعلی داشته باشد که دیگران نمی‌توانند آن را یاد بگیرند، "موهبتی" می‌شود که انسان‌های عادی خیلی به آن علاقه نشان نمی‌دهند. من و شما چنین توانایی‌هایی نداریم. اگرچه افراد دارای این "نیروها" ادعا می‌کنند تمامی علاقمندان قادرند چنین نیروهایی در خود بوجود بیاورند، ولی باید به این حقیقت توجه داشت که تله‌پاتی روشی آشنا برای برقراری ارتباط نیست. همین موضوع نشان می‌دهد تسلط به این تکنیک، ممکن است ولی ساده نیست.

جالب آن است که برخی افراد تازه پس از آگاهی از وجود چنین نیروهایی، آنها را در وجود خود کشف و سپس ابراز نمودند. آنها این نیروها و توانایی‌ها را با تمرین بدست نیاورده بودند. تنها کاری که آنها کردند، افزایش توانایی‌های سابقشان بود. فرق بین اشخاص دارای این نیروها و سایر افراد، همین نکته است.

بنابراین شخصی که تاکنون دارای چنین استعدادهایی بوده است می‌گوید پرورش این نیروها ساده است. ولی برای اشخاص دیگر اینچنین نیست. به همین علت انسان عادی با اینکه از تله‌پاتی آگاهی دارد، نمی‌تواند از آن استفاده کند. تا زمانی که همه نتوانند از تله‌پاتی استفاده کنند و بدون نیاز به ویژگی‌های خارق العاده و تلاش‌های زیاد آن را ساده‌تر انجام ندهند، این موضوع همچنان جذاب و عجیب باقی می‌ماند و روی زندگی افراد معمولی تأثیری اندک می‌گذارد.

فقط در صورتی که دانش در سطحی عرضه شود که عوام، یعنی افرادی مثل من و شما و فاقد ویژگی‌های خاص نیز از آن استفاده کنیم، اکتساب آن ارزشمند به حساب می‌آید.

بنابراین اگر بخواهیم تله پاتی را به ابزاری مفید در زندگی روزمره تبدیل کنیم، باید برای ساده سازی آن راهی پیدا کنیم. و هرم درست همان وسیله کاربردی مورد نیاز است که در جهت بهره برداری از این دانش در اختیار داریم.

قبل از اینکه نحوه استفاده از تله پاتی را یاد بگیریم، بهتر است ببینیم تله پاتی چگونه عمل می کند. ثابت کردن مسائل مربوط به قلمروی ماوراء الطبیعه تحت شرایط کنترل شده آزمایشگاه ممکن نیست، لذا هر چه در تمامی شاخه های علوم باطنی بیان می کنیم، بر اساس حدس و گمان است.

دانشمندانی که در زمینه پدیده های ماوراء الطبیعه مطالعه می کنند اعتقاد دارند که مغز کم و بیش شبیه یک دستگاه فرستنده عمل می کند و فکر نوعی موج انرژی است. ابتدا کمی در مورد نظریه مخابره امواج رادیویی صحبت می کنم.

رادیو را مثال می زنیم. رادیو برای کار کردن نیاز به منبعی برای ارسال امواج دارد. امواج از ایستگاه رادیویی مخابره می شود و آنتن رادیو آنها را دریافت می کند. با کمک وسایل الکترونیکی مناسب، این جریان تقویت و به امواج صوتی تبدیل می شود. بنابراین برای ارسال پیام از یک انتها و دریافت آن در انتهای دیگر، نیاز به فرستنده و گیرنده داریم.

همین مفهوم را در مورد مغز به کار می بریم. مغز امواج انرژی را با همین شیوه، ولی در سطوح حساس تر، مخابره می کند. هرگاه فکری از ذهنتان خطور می کند، موج انرژی، که کاملاً منعکس کننده شکل فکرتان است از مغزتان آزاد می شود. با اینحال اشخاص اطرافتان

نمی‌توانند فکری را که از ذهنتان سرچشمه گرفته است، حدس بزنند، زیرا با همان فرکانس تنظیم نشده‌اند.

با این حال اگر به شخصی بگویید در فلان زمان به او امواج فکری ارسال می‌کنید، احتمال دارد وی امواج مخابره شده را دریافت کند. البته به شرطی که دارای ویژگی‌های لازم باشد. این پدیده، یعنی دریافت مستقیم پیام‌ها از شخصی دیگر، تله‌پاتی نام دارد.

این مسأله را از منظری دیگر نگاه می‌کنیم. آیا می‌توانید امواج فکری با قدرت کافی ایجاد و از این طریق شخصی را که با شما هم‌نوا نیست، بیدار کنید؟ در زندگی روزمره چنین چیزی امکان‌پذیر است. اگر تلفنی را در گوش خود نگه دارید، تنها خودتان می‌توانید بشنوید.

به هر حال اگر این ابزار به یک تلفن دارای بلندگو وصل باشد، سایر افراد درون اتاق نیز می‌توانند بشنوند. فردیبا قدرت شنوایی بالا و گوش‌های تیز، بدون نیاز به تلفن دارای بلندگو، گفتگوی تلفنی شما را می‌شنود. در واقع او از نعمت شنوایی بالایی بهره‌مند است. ولی استفاده از تلفن دارای بلندگو ما را از این "توانایی" و قدرت شنوایی بالا بی‌نیاز می‌کند.

بنابراین می‌بینیم یکی از راه‌های ساده سازی تله‌پاتی استفاده از پیام‌های امواج مغزی بلندتر و واضح‌تر است تا افراد فاقد این توانایی‌ها بتوانند آن را دریافت کنند.

اینجا است که هرم می‌تواند به عنوان یک تقویت کننده هم برای مخابره و هم برای دریافت امواج از مغز عمل کند.

اگرچه روش‌های مختلفی به کار می‌روند، ولی در اینجا روشی را توضیح می‌دهم که برای خودم جذاب بوده است، چون ساده است

و همه می‌توانند آن را انجام دهند. در اینجا هم از هرم و هم از آونگ استفاده خواهید کرد. برای خواندن مطالب بیشتر در مورد آونگ، کتاب من با عنوان "نیروهای اسرار آمیز آونگ" را مطالعه کنید (برای اینکه یک نسخه از این کتاب را سفارش دهید، لطفاً صفحات آخر این کتاب را مشاهده کنید).

برای تمرین تله‌پاتی به دو ابزار نیاز دارید. یکی هرمی به ارتفاع ۶ اینچ و دیگری آونگ است. نام شخصی را که می‌خواهید به او پیام بفرستید، روی یک تکه کاغذ سفید بنویسید. این کار تنها برای متمرکز ساختن توجه‌تان است. دو تکه کاغذ را در مرکز بگذارید و آن را در مرکز هرم نگه دارید. هرم را در راستای شمال به جنوب قرار دهید. آونگ را بالای رأس بچرخانید و روی شکل فکری که باید ارسال گردد، تمرکز کنید. تجربه نشان می‌دهد اگر حدود ۲۰ دقیقه این کار را انجام دهید، پاسخی از طرف مقابل پاسخ دریافت می‌کنید.

توجه داشته باشید حرکت آونگ، در جهت حرکت عقربه‌های ساعت، با تلاش شما صورت می‌گیرد و ارتعاشات به صورت موجی قوی، همراه با فکرتان آزاد می‌شوند.

این روش را امتحان کنید. تسلط بر تله‌پاتی، آن هم بدون دارا بودن خصوصیتی بارز، موجب شگفتی‌تان می‌شود.

کاربرد اهرام در اصلاح کاستی‌های بدن از نظر واستو

قبل از اینکه از هرم برای اصلاح کاستی‌های بدن استفاده کنید، باید با دانش اصلی واستو آشنا شوید. برای اینکه بیشتر دانش واستو را درک کنید، کتاب دیگر مؤلف همین کتاب را با عنوان "دانش شگفت انگیز واستو" مطالعه کنید.

واستو اساساً دانش ساختارها است و دانش ایجاد جو هماهنگ به وسیله قرار دادن، وارد کردن و سطوح مختلف. با انجام این کار، نوعی انرژی کیهانی هماهنگ در ساختار مورد نظر به وجود می‌آید که باعث می‌شود ساکنان آن زندگی سالم و سعادت‌مندی داشته باشد.

سطوح در تلفیق هنجارهای واستو در یک ساختار اهمیت زیادی دارند. در اینجا در مورد دو سطح صحبت می‌کنیم. یکی از سطوح محیط اطراف ساختار و دیگری داخل خانه را شامل می‌شوند. هنگام طراحی ساختمان، معمولاً تمامی این عوامل ساده انگاشته می‌شوند، اما زمانی که با وضعیت‌های زیر روبرو می‌شویم، مشکلات پدیدار می‌شود.

اگر ساختمان از قبل ساخته شده باشد، احتمال وقوع سه حالت وجود دارد:

الف) **Setback** بر اساس واستو ساخته شده است، ولی ساختمان اینگونه نیست.

ب) ساختمان بر اساس واستو ساخته شده است، ولی **Setback** اینگونه نیست.

ج) هم ساختمان و هم **Setback** بر خلاف واستو ساخته شده است.

نواقص واستو به علل ذیل پدید می آید:

۱. بالاتر بودن سطح نیمه شمالی از سطح نیمه جنوبی
 ۲. بالاتر بودن سطح نیمه شرقی از سطح نیمه غربی
 ۳. وجود مقدار زیادی آب در جنوب یا غرب
 ۴. وجود تپه و کوه در شمال یا شرق
 ۵. شیب سقف از شرق به غرب
 ۶. شیب سقف از شمال به جنوب
 ۷. سطوح کف داخل ساختمان طوری است که قسمت شمالی بالاتر و قسمت جنوبی پایین تر قرار می گیرد
 ۸. سطوح کف داخل ساختمان طوری است که قسمت شرقی بالاتر و قسمت غربی پایین تر قرار می گیرد
 ۹. مساحت زمین برای انجام اصلاحات سطحی مقرون به صرفه زیادی وسیع است و در آنها طرح های آپارتمان سازی در دست اجرا است.
- در تمامی این موارد، می توان اصلاحات سطح را با استفاده از چند هرم امتحان کرد.

این نکته را به خاطر داشته باشید، اگر اصلاحات سطحی با استفاده از روش‌های قراردادی امکان پذیر بود، حتماً انجام دهید. اصلاح هرمی حتی یک درصد هم نمی تواند جایگزین چنین اصلاحاتی شود.

اصلاح هرمی را فقط در صورتی امتحان می‌کنیم که هیچ راه حال جایگزین دیگری وجود نداشته باشد.

زیرا در اینجا با میدان‌های انرژی ظریف سر و کار داریم و هیچ ابزاری برای اندازه‌گیری دقیق قدرت آن وجود ندارد. برای ختشی سازی میدان انرژی به یک میدان انرژی مساوی ولی مخالف با آن نیاز داریم. اگر بتوانیم یکی از میدان‌ها را اندازه‌گیری کنیم، می‌توانیم دیگری را طراحی کنیم. برای درک بهتر این مفهوم، باید انرژی زیستی را با کمک واحد انرژی زیستیف یعنی BEU، اندازه‌گیری کنیم.

به عبارت دیگر هر ساختمان، بسته به اندازه‌اش، باید دارای سطح معینی انرژی باشد تا اشخاص داخل آن حفظ شوند، ولی این سطح انرژی قابل اندازه‌گیری نیست. اگر این انرژی دچار نقصان باشد، سلامتی و زندگی مفرح افراد داخل این میدان انرژی دچار مشکل می‌شود.

شکی نیست که ترکیب چند هرم، انرژی بیشتری تأمین می‌کند. ولی سؤالی مطرح می‌شود مبنی بر اینکه با این روش چقدر انرژی اضافه تأمین می‌شود؟ آیا این مقدار انرژی برای جبران کاستی کافی است؟ اگر اینچنین نباشد، احتمال دارد، علیرغم ترکیب هرم‌ها، مشکل ادامه پیدا کند.

مثلاً فرض می‌کنیم فلان ساختار بر حسب اندازه‌اش باید ۱۰۰ واحد BEU داخل خود انرژی آزاد کند تا میدان واستو به شکل صحیح ایجاد شود. اگر این ساختار فقط ۵۰ واحد BEU ایجاد کند،

معیوب است. فرض کنید ترکیب اهرام ۵۰ واحد BEU انرژی اضافی تولید می‌کند و چون کل انرژی مورد نیاز ۱۰۰ BEU است، این ترکیب جواب می‌دهد و نصب آن موفقیت آمیز است.

اگر ترکیب هرم ذکر شده در بالا کمتر از ۵۰ BEU انرژی تولید کند درد و بیماری را تسکین نمی‌دهد، چون این ساختمان میدانی منفی تولید می‌کند. قبل از آنکه از روش اصلاح هرمی استفاده کنید، باید این نکته را درک کنید و آن را مد نظر قرار دهید.

روش اصلاح

نه هرم به طول قاعده ۹/۵۴ اینچ بردارید. طول ضلع این هرم برابر با ۹ اینچ و ارتفاع مرکزی آن در حدود ۶۰ اینچ خواهد بود. اهرام پلاستیکی از جنس فایبرگلاس که برای این منظور ساخته شده‌اند، در دسترس هستند. باید از اهرام پلاستیکی استفاده کنید، نه از اهرام چوبی. زیرا در اینجا باید اهرام را زیر زمین دفن کنیم و چوب زیر خاک می‌پوسد.

نصب

اگر شکل طرح صرفنظر از اندازه آن مستطیل یا مربع باشد، می‌توانید مرکز گرانش را با متصل کردن قطرها به هم پیدا کنید. توصیه می‌کنیم خطوط را با دقت رسم کنید و ابتدا نقطه مرکزی خطوط رسم شده را بیابید. مختصات مرکز را ثابت کنید. سپس این نقطه را به طرح واقعی منتقل و مرکز را دقیقاً تعیین کنید.

مثال زیر را مشاهده کنید. اینجا چگونگی تعیین مرکز گرانش برای طرح مستطیلی و مربعی را نشان داده‌ایم.

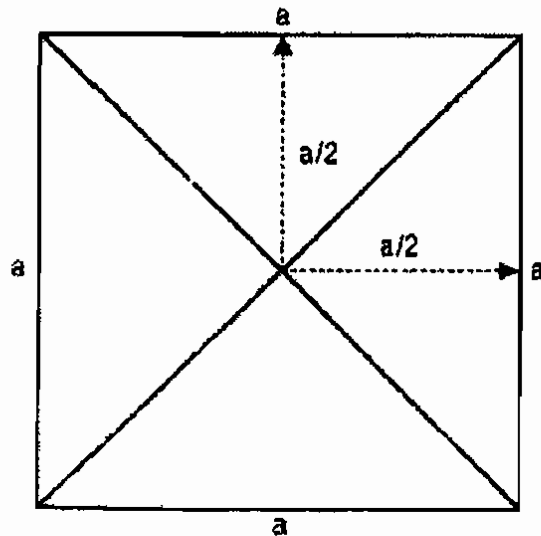

شکل ۴۵- (طرح مربعی)

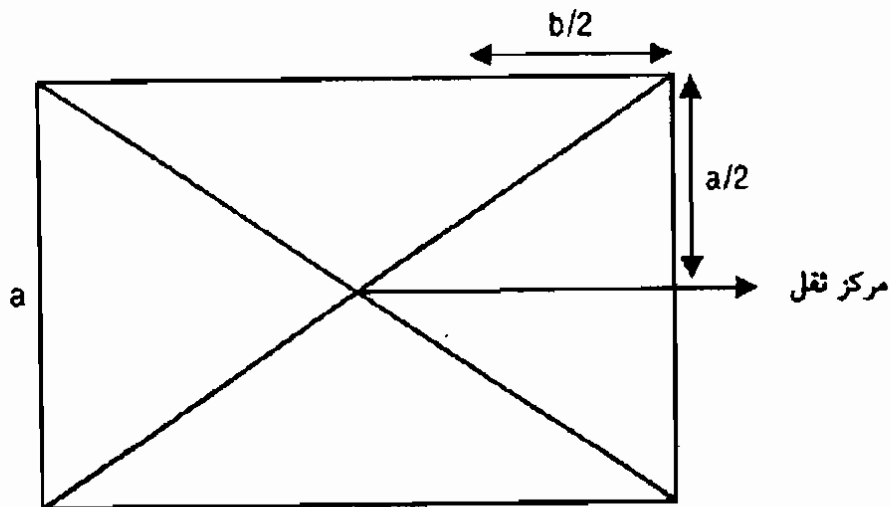

شکل ۴۶

برای اینکه نقطه مرکزی را عملاً به طرح انتقال دهید، به سه یا چهار بعد ثابت کننده نیاز دارید. ابعاد را مطابق شکل زیر انتخاب کنید تا مطمئن شوید حین انتقال یا ثابت کردن نقطه مرکزی روی طرح واقعی، مرتکب اشتباه نمی شوید.

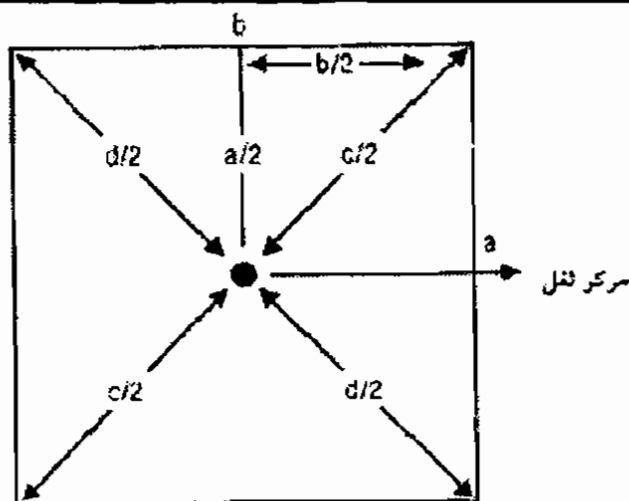

شکل ۴۷- $a/2, b/2, c/d, d/2$ ابعاد ثابت کننده هستند

اگر نمی توانید قطرها را به هم متصل کنید، از این نقاط استفاده کنید. حتی اگر می توانید قطرها را به هم متصل کنید، همیشه بهتر است دو بار محل نقطه مرکزی را با تعیین این نقطه از یک نقطه مرجع جایگزین، بررسی کنید. بعد از اینکه نقطه مرکزی را ثابت کردید، در جای آن میخ بکوبید تا در صورت نیاز محل آن را راحت پیدا کنیم.

در هر صورت اگر طرح دارای شکل غیر منظم یا بسیار بزرگ است، باید متخصص طراحی کامپیوتر مرکز گرانش دقیق را تعیین کند.

طرح نامنظم، مطابق تصویر زیر، به اشکال مختلفی است. این تصاویر چند نمونه هستند. اشکال طرح های نامنظم بی نهایت است. با اینحال تا زمانی که روش اصلاح مد نظر قرار دارد، اندازه طرح یا سطوح مهم نیست. در اینجا شکل طرح یا سطوح برای همه طرح ها یکسان است.

نقاط مرکزی طرح های نامنظم را فقط به این دلیل نشان داده ایم تا ببینید محل واقعی، بسته به شکل طرح، چقدر متغیر است.

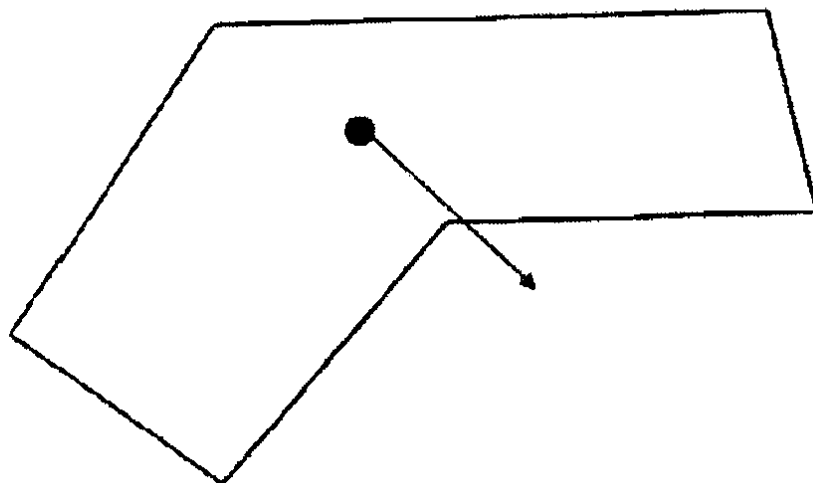

شکل ۴۸

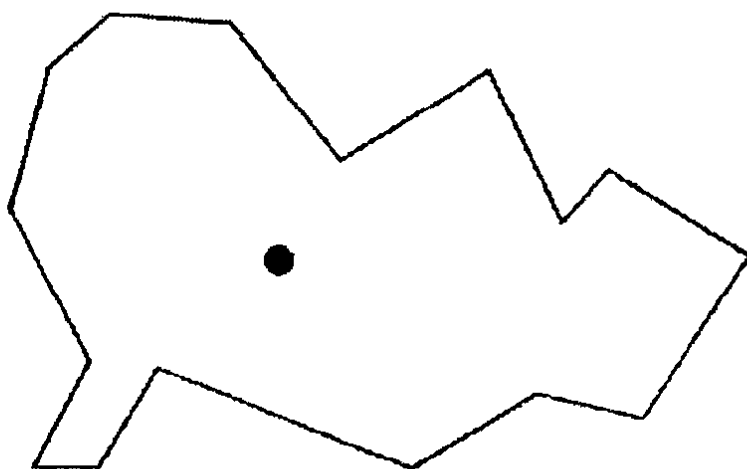

شکل ۴۹

در طرح‌های بزرگ، برای انجام پروژه‌ای به اندازه دو آکر، ابتدا لازم است نقشه‌برداری‌های لازم صورت گیرند. این نوع نقشه‌برداری، نقشه‌برداری کرانه‌ای نامیده می‌شود و نقشه برداران دارای مجوز در محله‌تان این نوع کارها را قبول می‌کنند. آدرس آنها را می‌توانید در مجلات و آگهی‌ها بیابید، نقشه‌برداری را باید نقشه برداران حرفه‌ای انجام دهند. آنان از ابزاری ویژه استفاده می‌کنند و در انتها، نقشه‌ی کرانه‌ها و مرزهای کار را به شما ارائه می‌دهند.

نقشه در مقیاسی کوچک‌تر نشان می‌دهد شکل کلی طرح نامنظم در عالم واقع چگونه است. سپس باید این نقشه را به یک مرکز

کامپیوتری که دارای امکانات طراحی کامپیوتری و دوربین است، تحویل دهید. اکثر مراکز حرفه‌ای که به معماران خدمات ارائه می‌دهند، چنین امکاناتی دارند. اگر نقشه کرانه را به آنها دهید، با کمک کامپیوتر دقیقاً مرکز گرانس نقشه ترسیم شده خود را می‌یابید. به کمک نقاط مرجع مرکز واقعی طرحتان را تعیین کنید.

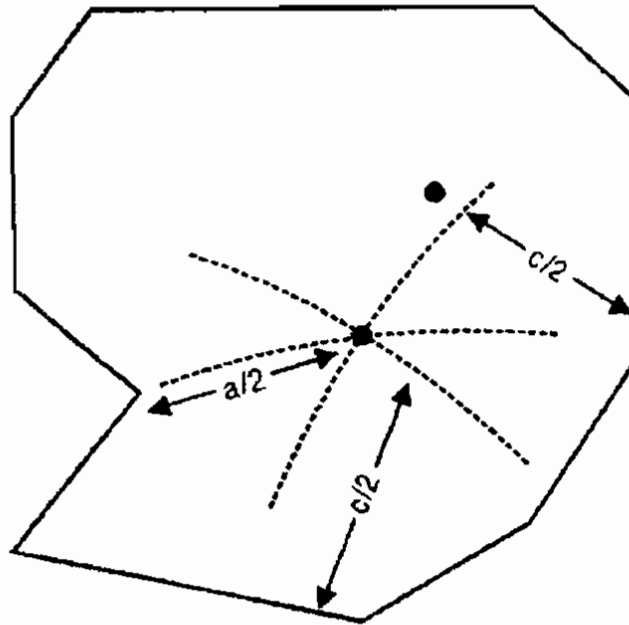

شکل ۵۰

(انتقال نقطه مرکزی طرح ترسیم شده به طرح با استفاده از ابعاد مرجع)

در اینصورت بهترین راه آن است که ابتدا از نقشه بردار بخواهید بعضی از نقاط مرجع مثل درخت، کوه و تپه را روی طرح مشخص سازد. اگر هیچکدام از اینها در دسترس نبودند، آنگاه می‌توانید چهار قطب در اطراف مرکز قرار داده و از نقشه بردار بخواهید محل آنها را روی نقشه مشخص سازد.

بعد از تهیه این اطلاعات، به سادگی می‌توانید نقطه مرکزی را به هر قطب مرتبط سازید. مهندس طراحی کامپیوتر فاصله هر قطب از مرکز را دقیقاً به شما می‌گوید. با کمک این اطلاعات می‌توانید راحت محل نقطه مرکزی را بیابید، زیرا برای ثابت کردن نقطه چهار بعد در

اختیار دارید. اگر هنوز خیلی به خودتان اطمینان ندارید، از فردی حرفه‌ای بخواهید مرکز را برایتان بیابد.

در شکل زیر روش دیگر یافتن مرکز گرانش مشاهده می‌کنید. اگر به امکانات CAD/CAM کامپیوتری دسترسی ندارید، از این روش استفاده کنید. البته برای انجام این کار به نقشه کرانه نیز نیاز دارید. ترجیحاً بهتر است با تا کردن، اندازه کرانه را نصف کنید. مقوایی به ضخامت حدوداً ۵ میلی متر بردارید. کاغذ را محکم به مقوا بچسبانید. با استفاده از چاقوی محکم و تیز مقوا را از خطوط مربوط به کرانه ببرید. اکنون مقوایی دارید که کرانه‌های آن مشابه با طرحتان است.

مقوا را روی میز مقابلتان نگه دارید. مطابق شکل، با استفاده از میخ سه سوراخ کوچک در سه طرف ایجاد کنید.

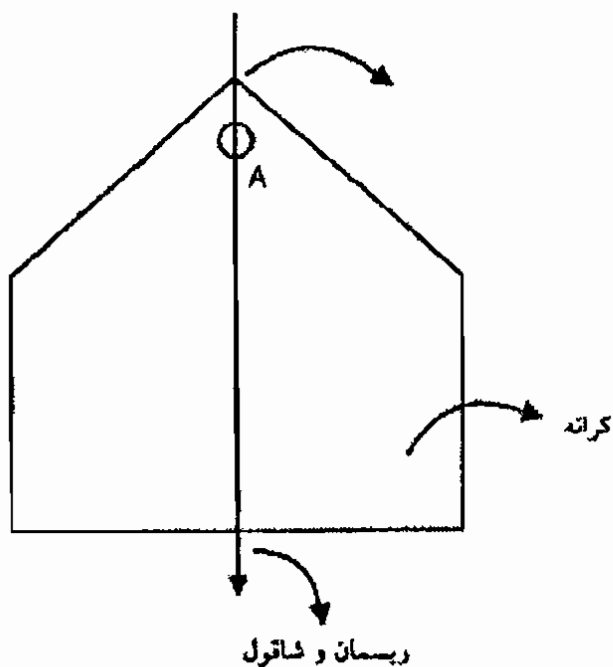

شکل ۵۱

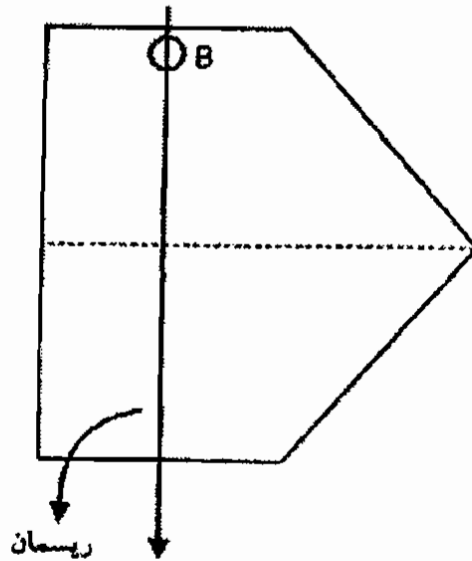

شکل ۵۲

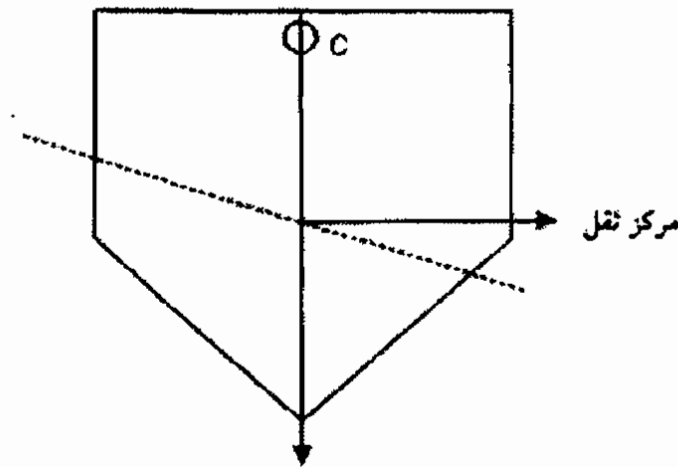

شکل ۵۳

یک میخ طویل در سوراخ "A" قرار دهید و مقوا را طوری بلند کنید که روی میخ آویزان شود. اکنون یک شاقول بردارید و انتهای آن را به میخ ببندید. نخ شاقول از کل طول مقوا می‌گذرد. روی امتداد نخ شاقول با مداد خطی ترسیم کنید.

میخ دیگری در سوراخ "B" قرار دهید و همان عمل را تکرار کنید. این دو خط روی مقوا از یک نقطه به نام "G" عبور می‌کنند. نقطه "G" مرکز گرانش طرحتان است. این آزمایش را با نخ‌های که در سوراخ "C" و "D" است، تکرار کنید. اگر آزمایش را درست انجام

داده باشید، این خطوط نیز دقیقاً از محل تقاطع خطوط سوراخ‌های "A" و "B" می‌گذرند.

اکنون چند بعد مرجع را در نظر بگیرید و با استفاده از آن، این نقطه را به طرحتان منتقل کنید. در صورتیکه بنا به دلایلی نمی‌توانید از طراحی کامپیوتری استفاده کنید، این روش برایتان مفید است.

ترکیب اهرام

فرض کنید می‌خواهیم ۹ هرم را اینگونه قرار دهیم؛ در نقطه مرکزی، گودالی به ابعاد $1/25$ متر در $1/25$ متر حفر کنید.

هرم را در مرکز هر گودال قرار دهید. بعد از قرار دادن هرم‌ها، گودال مطابق شکل زیر درمی‌آید.

(نکته: در اینجا نیز شما باید هر دو روش قرار دادن هرم را

قبل از انتخاب یکی از آنها امتحان کنید)

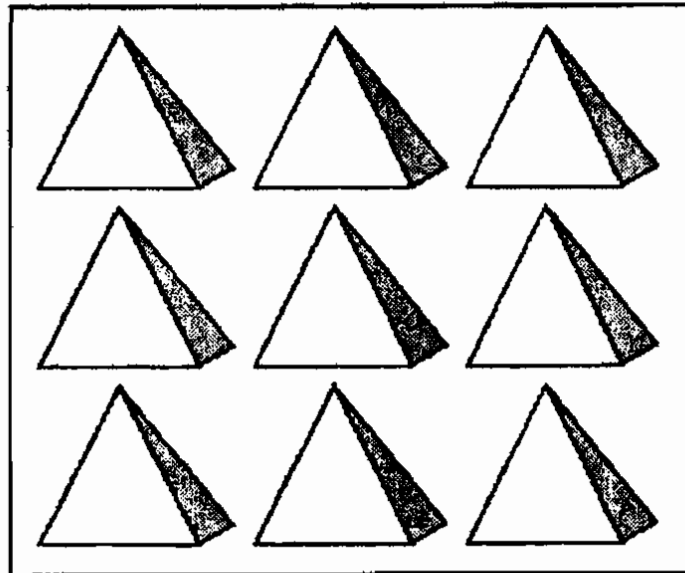

شکل ۵۴

مقداری کافی سنگریزه، همانند سنگریزه‌هایی که در حوضچه ماهی می‌ریزند، بردارید. فروشگاه آکواریوم نزدیک منزلتان از این نوع سنگریزه‌ها می‌فروشد. بدون اینکه محل اهرام را تغییر دهید، گودال را

با دقت پر از سنگریزه کنید. زمانی که فقط رأس هرم بیرون از سنگریزه‌ها مانده است، کار را متوقف کنید و دیگر سنگریزه نریزید.

هرم را با دستمال پنبه‌ای نسوز و صاف بپوشانید، به طوری که کل گودال زیر آن قرار گیرد.

اگر روی یک طرح بزرگ کار می‌کند، بهتر است این منطقه را با استفاده از نوار علامت‌گذاری و سپس در اطراف گودال خاکبرداری کنید تا وسایل نقلیه از روی آن عبور نکنند. با انجام این کار دیگر نیازی نیست به همه بگویید چه کاری می‌کنید!

این روش باعث حذف یا حداقل کاهش اثرات منفی روی گودال حفر شده می‌شود.

بیاید بینیم ترکیب اهرام چگونه کار می‌کند. پیش از آن باید بفهمیم چگونه کمبود واستو با انرژی آزاد شده در طرح تداخل می‌کند.

شکل زیر را مشاهده کنید. می‌بینید مربع و طرح مسطح، جریان انرژی را از شمال شرق به جنوب غرب هدایت می‌کند.

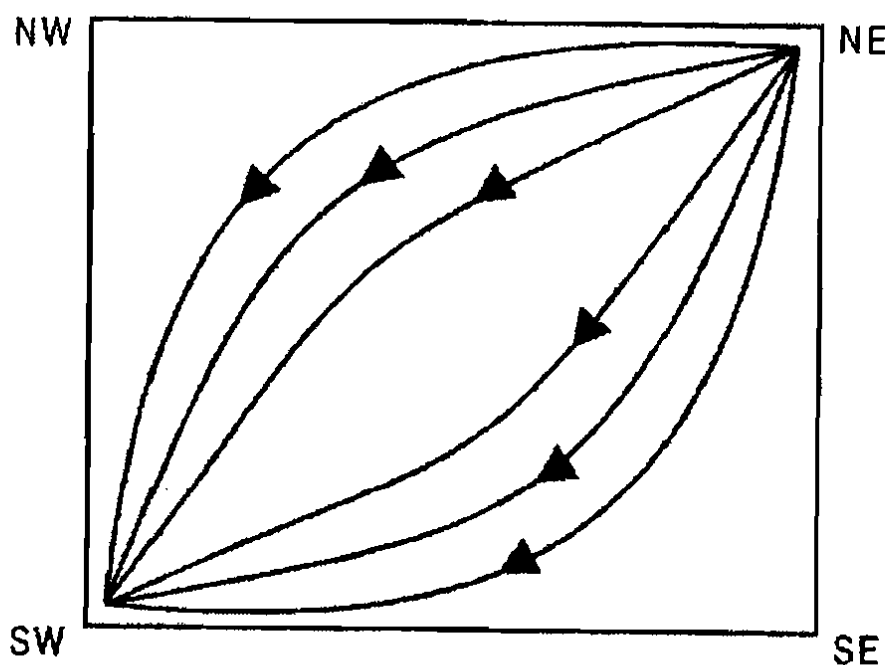

شکل ۵۵

به خاطر داشته باشید، طرح انرژی را تولید و ساختار آن را دریافت می‌کند. بنابراین از لحاظ نظری ممکن است سه اشتباه رخ دهد.

۱. بر اساس دانش و استو طرح انرژی مورد نیاز را تولید می‌کند، ولی ساختمان به گونه‌ای جهت‌گیری می‌کند که انرژی را دریافت نمی‌کند.

۲. ساختمان بر اساس و استو ساخته شده است، ولی طرح انرژی کافی را تولید نمی‌کند، زیرا این امر خلاف دانش و استو است.

۳. هم طرح و هم ساختمان بر خلاف دانش و استو هستند. در تمامی این موارد نوعی میدان تغییر شکل داده شده در ساختمان وجود دارد که در نهایت روی سلامتی و خوشبختی افراد مقیم خود تأثیر می‌گذارد.

اکنون ببینیم چگونه نواقص طرح باعث بد شکلی می‌شود. شکل زیر را مشاهده کنید. با استفاده از طرح مربعی به صورت الکتریکی چگونگی جریان انرژی را به طور دقیق نشان داده‌ایم.

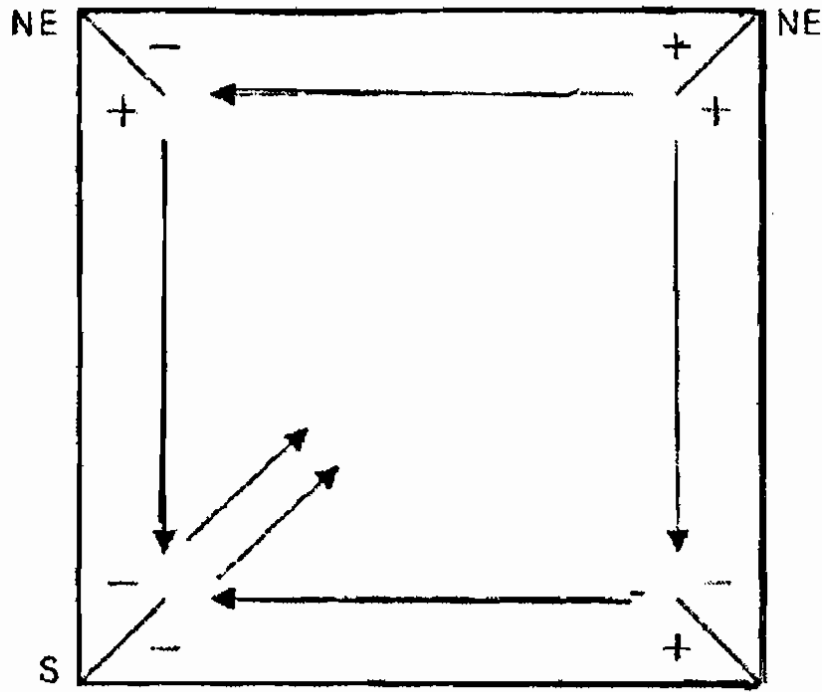

شکل ۵۶

اگر خطوط انرژی آشفته شوند، طرح میدانی تغییر شکل داده شده را تولید می کند.

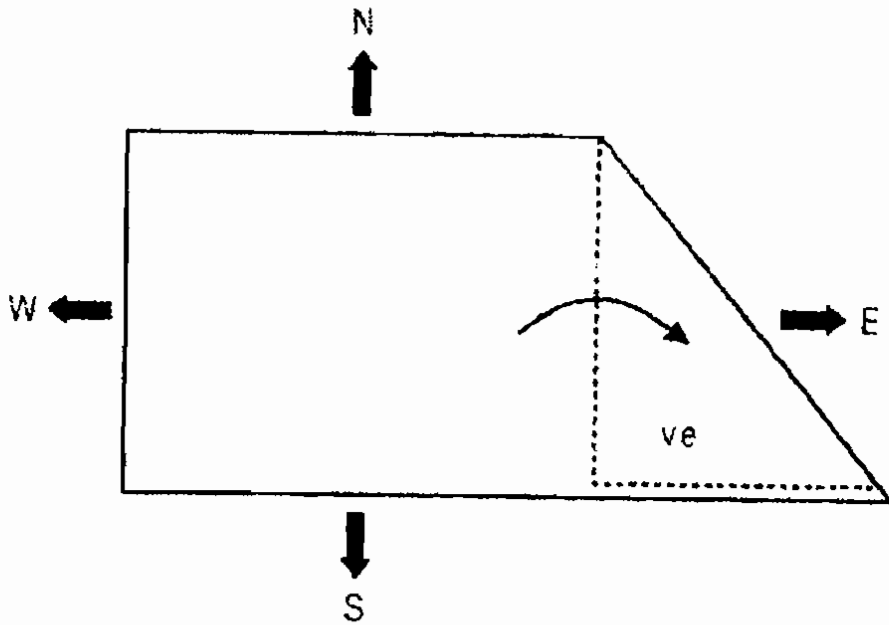

شکل ۵۷

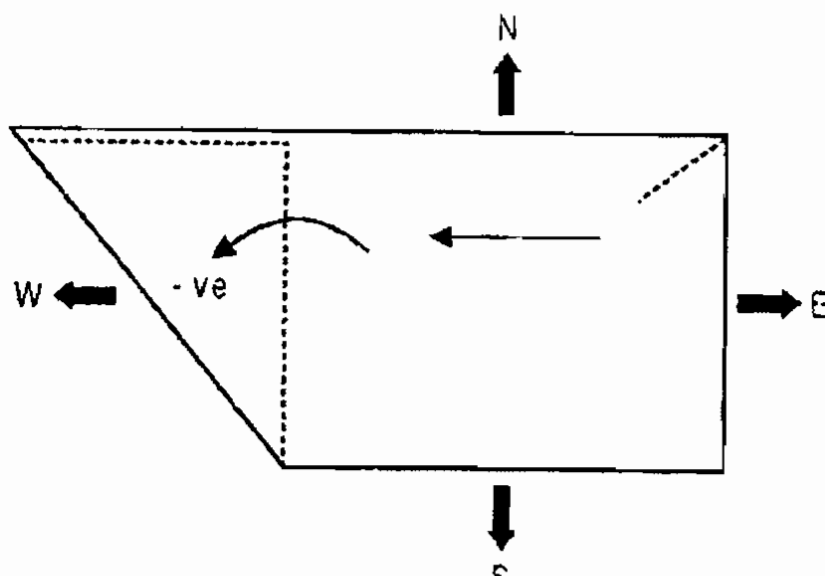

شکل ۵۸

در این اشکال پرتو افکنی‌ها را در گوشه‌های نامطلوب نشان داده‌ام. پرتو افکنی‌ها نشان می‌دهد شدت میدان در گوشه‌های مربوطه تا حد زیادی افزایش می‌یابد. به علت تغییر شکل زاویه در شمال شرق که اکنون منفرجه است، جریان تنها تا گوشه شرقی تداوم می‌یابد، که بنابراین از جنوب غربی، که در آن جریان بیشتری وجود دارد، منفی‌تر است.

همین پدیده در ادامه قسمت‌های شمال غرب و جنوب غرب نیز رخ می‌دهد. پرتو افکنی با زاویه حاد و بسیار منفی در جنوب غرب به امواج منعکس شده اجازه جریان یافتن در جهت عکس نمی‌دهد..

صرفنظر از این موضوع که ساختمان ممکن است بر اساس واستو باشد، در تمامی این موارد نوعی نقص میدان وجود دارد. برای جبران این مسئله، باید یک میدان اضافی داخل طرح ایجاد کنیم. این کار با ترکیب اهرام صورت می‌گیرد. روش استفاده از اهرام در قسمت زیر آمده است.

به هر حال یک مطلب را همیشه باید به خاطر داشته باشید. همانطور که در فصل مربوط به تجهیزات و انرژی زیستی گفتیم، هیچ ابزاری برای اندازه‌گیری انرژی آزاد شده از یک هرم وجود ندارد. همچنین ابزاری برای تعیین کاستی انرژی زیستی درون یک ساختار در اختیار نداریم. در غیاب چنین اطلاعات مهمی، ممکن نیست واقعاً بگوییم آیا اصلاح صورت گرفته کافی است یا خیر. تنها می‌توانیم قبول کنیم ترکیب هرم، انرژی آزاد می‌سازد. ولی تا زمانی که این میزان انرژی برابر یا بیش از میزان انرژی مورد نیاز در ساختمان نشود، کمکی نمی‌کند. در موردی که کمبود میزان انرژی لازم بسیار بیشتر از انرژی آزاد شده از هرم است، علیرغم برپا شدن هرم، معمولاً پیامدهای منفی در پی دارد.

مثالی می‌زنیم. فرض کنید بدن شخصی عفونت کرده است و نیاز به آنتی بیوتیک دارد. اگر میزان داروی تجویز شده بسیار کم باشد و نتواند با بیماری بجنگد، علیرغم استفاده از دارو، باز هم بیماری ادامه خواهد داشت. تنها اگر میزان دارو کافی باشد، بیمار درمان می‌شود. با استفاده از همین مثال می‌فهمیم، برای موفقیت آمیز بودن ترکیب هرم، لازم است کمبود انرژی آن به طور کامل جبران شود.

در صورتی که بعد از برپایی هرم درد یا بیماری به هیچ وجه کاهش پیدا نکرد، نتیجه می‌گیریم مکمل انرژی به اندازه کافی وجود ندارد. خوشبختانه ترکیب هرم پر هزینه نیست. بنابراین در صورتیکه این روش جواب ندهد، هزینه گزافی متحمل نشده‌اید. زمانی که هیچ راه حلی جز روش‌های پر هزینه و کمر شکن وجود ندارد، دلیلی برای عدم استفاده از این سیستم وجود ندارد. اگر این روش موفقیت آمیز بود، مشکل به شیوه‌ای ارزان قیمت حل شده است. در صورتیکه روش موفقیت آمیز نبود، به هر حال از این خوشحال باشید که ابزاری نسبتاً ارزان را امتحان کرده‌اید.

فصل ۱۱

هرم و تحقق آرزو

روی زمین کسی هست که آرزویی نداشته باشد؟ شاید این گفته درست باشد که زندگی، زنجیره‌ای از آرزوها است و ما همواره به دنبال تحقق آرزوهایمان هستیم. البته قدر نیستیم همه آرزوهایمان را برآورده سازیم. در واقع همین زنجیره بی‌انتهای آرزوها به انسان انگیزه لازم برای زندگی می‌دهد. امید، آرزو، میل و جاه طلبی باعث می‌شود زندگی پرمعنا جلوه کند و ارزش نبرد داشته باشد. در واقع بدون آرزو، زندگی چندان قابل تحمل نیست. حتی روحانیون نیز در پی دستیابی به اهداف معنوی هستند. بنابراین ممکن است نوع آرزوی افراد مختلف باشد، ولی تأثیر توانمند آرزو در زندگی هایشان یکسان است. اما تحقق آرزوها در زندگی، تحت کنترل ما نیست. اگرچنین بود، دیگر اسمش آرزو نبود. آرزو یعنی چیزی که فرد با تلاش به آن دست می‌یابد. برای مثال همین که می‌خواهید امروز برای صرف شام به هتل خاصی بروید، خود انگیزه‌ای است که شما خیلی راحت می‌پذیرید. در اینجا برای رسیدن به هدف‌تان اصلاً به کمکِ عالم هستی ندارید.

در اینجا صحبت از آرزوست، یعنی چیزی که خیلی بدان نیازمندید، ولی نمی‌دانید چگونه آن را بدست آورید. به عبارت دیگر، می‌دانید چه می‌خواهید، ولی نمی‌دانید چگونه آن را بیابید.

عجیب است، اما در دنیای غرب برای نیل به این مقصود از اهرام کوچک استفاده می‌کنند و مهم‌تر آنکه برخی ادعا کرده‌اند، با این روش آرزوهایشان برآورده شده است. در این مورد از هر می کوچک مثلاً به ارتفاع ۴ سانتیمتر استفاده می‌کنند. شرح جزئیات این روش در کتاب "تیروی اسرار آمیز اهرام" تألیف اد پتیت (Ed Petit) آمده است. همین دستور العمل در کتاب "تیروی هرم" تألیف ماکس تراس (Max Troth) نیز آمده است. وی در نیویورک کارخانه تولید هرم دارد.

خلاصه اینکه نحوه کار عبارتست از انتخاب کاغذی با رنگی ویژه و "نوشتن" آرزویتان روی آن. سپس باید آن را به شیوه خاصی که نویسندگان کتاب مذکور شرح داده‌اند نگه دارید و یک هرم روی آن قرار دهید. هر روز باید مدت زمانی را نزدیک هرم سپری و روی آرزویتان تمرکز کنید. بعد از نه روز، کاغذ را بسوزانید و خاکستر آن را پراکنده کنید. به عقیده نویسندگان این کتاب به کارگیری این روش باعث آزاد شدن شکل فکر می‌شود و در نهایت شما را در جهت تحقق هدفتان سوق می‌دهد.

من این روش را به خاطر جزئیات بسیار و طولانی بودن امتحان نکردم، ولی علاقمندان می‌توانند به کتاب اد پتیت (ED PETIT) که در بالا به آن اشاره شد، مراجعه کنند.

برای انجام این آزمایش به هر می ۶ اینچی نیاز دارید. پس از بررسی و اطمینان از کارکرد هرم، کار را ادامه دهید.

اول ببینید چه آرزویی دارید که می‌خواهید به آن برسید. چیزی آرزو کنید که زمان لازم برای انجام فرآیند وجود داشته باشد. یعنی حداقل باید یک فاصله زمانی ده روزه بین زمان شروع کار و تحقق آرزویی که معمولاً طی این ده روز برآورده می‌شود، وجود داشته باشد. بنابراین در جاییکه عامل زمان ثابت و کمتر از این مقدار است نمی‌توانید از این فرآیند قابل استفاده نیست و نتیجه‌ای در بر ندارد.

علاوه بر این آرزو باید به گونه‌ای باشد که تحقق آن کم و بیش قابل انتظار یا عادی باشد. نباید به دنبال امور غیر ممکن باشیم. مثلاً نمی‌توانیم آرزو کنیم رئیس جمهور آمریکا شویم. پس آرزو باید طوری باشد که تحقق آن در زندگی روزمره امری عادی و نه خارق العاده باشد. موفقیت در مصاحبه یا رسیدن به جایگاهی که شایستگی آن را داریم، از جمله موارد مد نظر ما است.

بعد از اینکه آرزویتان را شناسایی کردید، آن را روی یک تکه کاغذ سفید بنویسید و زیر رأس هرم بگذارید. سپس هرم را روی آن قرار دهید. تنها کافی است هر روز، زمانی معین، به مدت ده دقیقه، آونگ را در جهت حرکت عقربه‌های ساعت بچرخانید. تا زمانی که آرزویتان برآورده و مشکل‌تان حل نشده است، این کار را انجام دهید. سپس آرزوی دوم را انتخاب و همان روش را تکرار کنید.

به خاطر داشته باشید که آرزویتان باید منطقی باشد و حتی تحت شرایط عادی شانس لازم برای رسیدن به آن وجود داشته باشد. مثل آرزوی اختصاص محل یا منزلی که تقاضا کرده‌اید. نگه داشتن بلیط بخت‌آزمایی را به امید برنده شدن، پیشنهاد نمی‌کنیم. آرزوهای کینه‌جویانه و از روی غرض‌ورزی برآورده نیز برآورده نمی‌شوند. با انجام چنین کاری فقط به روان درونتان آسیب می‌رسانید و آرامش

ذهنی خود را از دست می‌دهید. اگر شخصی به شما صدمه‌ای زده است، به شما توهین کرده است یا ضربه‌ای از او خورده‌اید، بهترین راه ابتدا فراموش کردن آن واقعه و سپس بخشیدن ذهنی شخص است.

ترکیب هرم- آونگ نیز برای مقاصد شفابخشی مورد استفاده قرار می‌گیرد. اعتقاد بر این است که انرژی هرم همواره از رأس آن آزاد می‌شود. این انرژی بخشی از انرژی زیستی است که نام‌های مختلفی روی آن می‌گذاریم، مثل پلاسمای زیستی، پرانا و غیره. بنابراین می‌توانید این انرژی را به شخص بیمار هدایت کنید. مهم نیست فاصله هرم چقدر است. اگر آرزو کنید او از طریق تشعشاتی که می‌فرستید درمان شود، این کار صورت می‌گیرد. این روش را هر روز به هنگام صبح و عصر، به مدت ده دقیقه، ادامه دهید تا حال شخص خوب شود.

معمولاً هنگام بیماری عزیزان و نزدیکانمان به معبد می‌رویم و عبادت می‌کنیم. طبیعتاً در چنین لحظاتی بسیار احساس آسیب‌پذیری داریم و فقط عبادت قدرت فیزیولوژیکی لازم را به اعضای خانواده می‌دهد. احتمالاً بیمار همین قدرت تازه بدست آمده خانواده را جذب می‌کند و بهبود می‌یابد. اکثر سیستم‌های کل نگر توصیه می‌کنند رو به عبادت آوریم و معمولاً در بیمارستان‌های مذهبی اماکنی بی‌سر و صدا برای عبادت می‌یابیم.

متأسفانه همه ما واجد این نوع فداکاری یا تمرکز واقعی نیستیم. روش بالا برای افرادی که احساس می‌کنند عبادتشان هرگز جدی و از روی خلوص نیست، و برای ملحدان و افراد غیرمؤمن بهترین راه است، چون از شما نمی‌خواهد به چیزی پایبند باشید. تنها کاری که

باید انجام دهید آن است که از آونگ بخواهید انرژی آزاد شده هرم را انتقال دهد تا شخص از راه دور شفا یابد. در اینجا هدف خلوص است و برای رسیدن به موفقیت هیچ چیز جز فداکاری نیاز نیست.

به هر قیمتی که شده این روش را امتحان کنید. روی این نکته بیشتر تأکید می‌کنم، زیرا امروزه اعتقادات و نظرات مختلفی در مورد خدا داریم. ما دوست داریم به خدایی اعتقاد داشته باشیم که در همه جا حاضر است و به عبادات ما توجه می‌کند و هنگام بدبختی ما را نجات می‌دهد. ما برای رسیدن به هدفمان این خدای ناشناخته را عبادت می‌کنیم، ولی بسیاری اوقات مأیوس و به صحت اعمالمان شک می‌کنیم. در واقع ما به خلوص خود شک کرده‌ایم و خود را به خاطر فداکار نبودن، طالع یا کردارمان سرزنش می‌کنیم.

از طرف دیگر اگر کار را از این مفهوم شروع کنیم که خدا نوعی انرژی است که آن را "انرژی جهانی" می‌نامیم و همه موجودات، مواد و فضا از آن خلق می‌شوند، تناقضی پدید نمی‌آید. در اینصورت تنها کافی است ابزاری در اختیار داشته باشیم تا از این انرژی بهره برداری کنیم و آن را به سوی خود هدایت نماییم. هرم و آونگ دو نمونه از این ابزار هستند که حتی در دستان شخصی عادی نیز قدرت خود را نشان می‌دهند و شخص را با هوشی برتر و یاری رساننده مرتبط می‌سازند. به هر قیمتی که شده از این روش استفاده کنید. به آن اعتماد کنید و از آن سود ببرید.

اهرام چارچوب

یکی از پیشرفت‌های صورت گرفته طی دو دهه اخیر، ساخته شدن اهرام چارچوب است که نیاز به قرار دادن وجوه محکم هرم را در چهار طرف، کاری خسته کننده و پر هزینه است، رفع نموده است. محققان سراسر جهان، به ویژه در اروپا، آمریکا و استرالیا، کاملاً استفاده از این اهرام را تأیید کرده‌اند. آنان طی مطالعات گسترده‌ای که هم روی اهرام چارچوب و هم اهرام معمولی صورت داده‌اند و به این نتیجه رسیدند، در شدت میدان‌های انرژی تولید شده بین این دو نوع هرم اساساً هیچ تفاوتی وجود ندارد. البته به شرطی که اندازه هر دو یکسان باشد.

به هر حال در اهرام چارچوب، لوله‌های مسی یا پلاستیکی جایگزین جداره‌های محکم شده‌اند.

شرکت **Pyramid Project** از لوله پلاستیکی هرم تولید می‌کند. به هر حال چون لوله پلاستیکی از نایلون ساخته شده است، سطحی ناهموار دارد. این لوله‌ها به رنگ طلایی و مونتاژ آنها ساده است. شکل زیر، هرم ساخته شده از لوله پلاستیکی را نشان می‌دهد:

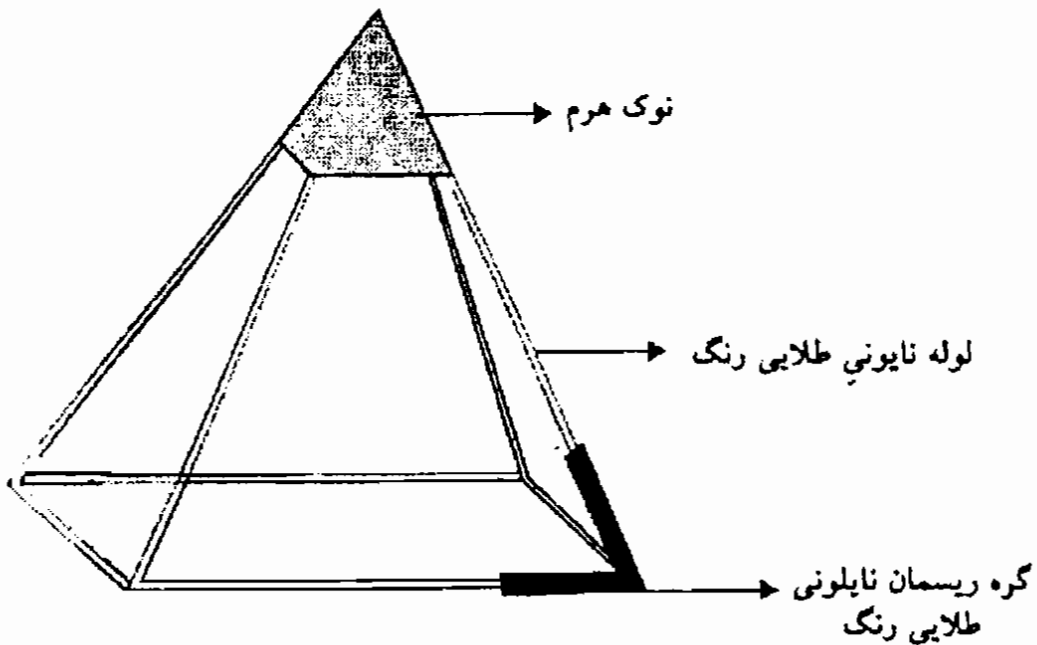

شکل ۵۹- هرم ساخته شده از لوله پلاستیکی

هرم چارچوب از هشت لوله تشکیل شده است. چهار تا از این لوله‌ها قاعده چارچوب و چهار تای دیگر اضلاع را می‌سازند. چهار زانویی نیز همراه این هرم عرضه می‌شود تا با جور کردن دو لوله در طرفین هر گوشه، مستطیل قاعده شکل گیرد. دو زانویی و همچنین دو انتهای لوله‌های قائم سوراخ‌هایی دارند که از قبل ایجاد شده‌است. با استفاده از نخ طلایی رنگ، هر لوله به یک زانویی متصل شده است. در قسمت بالا، بین چهار انتهای لوله، یک چوب پنبه قرار می‌گیرد. چهار لوله طوری مونتاژ می‌شوند که یکی از لوله‌ها با دو لوله دیگر، ولی نه همه سه لوله، در تماس باشد. این موضوع بسیار حایز اهمیت است. هرم را می‌توان بدون رأس استفاده کرد. هر زمان که لازم باشد و بخواهید قدرت هرم را بیشتر کنید، می‌توانید از رأس تهیه شده استفاده کنید. بر اساس آزمایشات صورت گرفته در داخل هرم، شرکت مذکور به اثرات زیر اشاره می‌کند:

- افزایش توانایی تجسم

- بالا بردن امواج آلفای EEG
- برون فکنی اختری
- ایجاد فضایی مقدس
- انرژی بیشتر
- احساس طراوت بیشتر بعد از خواب
- تحریک بینش های مرتبط با مصر
- احساس سوزش و بعضاً جوش زدن بدن
- مشاهده راهنمای خویشتن
- رشد بهتر گیاهان
- پیشگیری از نیش پشه
- افزایش خشکی مواد آلی و در نتیجه پوسیدن آنها
- تأثیرگذاری آب هرم روی ماده (مانند طلا) بدون تماس با آن
- درخشان کردن فلز
- تیز شدن تیغ اره (و سایر فلزات)

به هر حال لوله هایی با این کیفیت در بازار وجود ندارند. اگرچه لوله های پلاستیکی که برای مقاصد پزشکی استفاده می شوند، مد نظر مان نیست. با این حال سطح این ماده، هم در قسمت خارجی و هم در قسمت داخلی، ناهموار و مواج است.

اهرام چارچوب مسی

محققانی که روی انواع مختلف اهرام تحقیق می کنند به این نتیجه رسیده اند، بهترین ماده برای ساخت اهرام، طلا است. اما به دلیل هزینه بالای طلا، از مس، که ارزان تر است، استفاده می کنند. رنگ

کردن لوله هرم با لایه طلا ظاهراً همان تأثیر اهرام ساخته شده از طلا را دارد. می‌گویند این نوع اهرام بسیار توانمندند. مطالعات به عمل آمده نیز مؤید این مطلب است که از اهرام سستی با همان اندازه و دارای وجوه به هیچ وجه ضعیف‌تر نیستند.

ساخت هرم از لوله مسی نسبت به ساخت هرم از لوله پلاستیکی، که در بالا شرح دادیم، تا حدودی متفاوت و پیچیده است. در مورد هرم چارچوب مسی، روش اصلی ساخت یکسان است. بدین منظور به جای زانویی مستطیلی، از سه زانویی سوراخ دار استفاده می‌شود. دو تا از این زانویی‌ها برای قرار دادن زانویی سوم استفاده می‌شود که دارای زاویه ۵۱ درجه و ۵۱ دقیقه نسبت به آنها است. زانویی سوم برای قرار دادن لوله عمودی در دو انتهای چارچوب قاعده به کار می‌رود. در اینجا باید لزوماً از رأس هرم استفاده کرد. رأس هرم باید طوری ساخته شود که داخل آن متشکل از لوله‌های چارچوب عمودی به هم قفل شده باشد. نوک هرم از ERP ساخته شده است و کلاهکی طلایی روی آن را می‌پوشاند. تجربه نشان می‌دهد این شیوه، بهترین نتیجه ممکن را در پی دارد.

این هرم در واقع ترکیبی از دو هرم است. یکی از آنها از چارچوب مسی و دیگری از پلاستیک ساخته شده است.

می‌گویند رأس هرم قیزه زمانی از بلور کوارتزی تشکیل می‌شده است. دیگر رأس هیچ هرمی بلور کوارتز وجود ندارد، ولی مطالعات مختلف نشان می‌دهد از بلور کوارتزی موجود در رأس برای ماکزیمم کردن میزان قدرت بدست آمده از هرم استفاده می‌شده است. بنابراین همه اهرام چارچوب مسی نیز برای تشکیل رأس همین اصل

را به کار می‌گیرند و برای افزایش قدرت هرم، کل چارچوب را، که شامل زائشی‌های قسمت کنج است، رنگ طلایی می‌زنند.

نحوه قرار دادن

همانطور که در بخش‌های دیگر این کتاب شرح دادیم، اگر ساختمانی که هرم در آن به کار می‌رود روی یک محور مستقیم باشد، ابتدا باید روش قرار دادن وجهی را امتحان کنیم. اگر ساختمان نسبت به محور بیش از ۱۰ درجه انحراف داشته باشد، احتمال اینکه روش قطری بهتر جواب دهد، بیشتر است. به هر حال آزاد هستید هر دو روش را امتحان کنید و سپس به این نتیجه برسید کدام روش بهتر جواب می‌دهد.

هرم چارچوب مسی مزایای مختلفی دارد. اولاً خراب نمی‌شود و عمری طولانی دارد. همه اعضای خانواده می‌توانند از این هرم استفاده کنند. این هرم برای آپارتمان‌ها و خانه‌های کوچکی مناسب است که در آنها فضا ارزش زیادی دارد و امکان اختصاص فضایی مخصوص به هرم وجود ندارد. این هرم را می‌توان ظرف فقط پنج یا ده دقیقه مونتاژ و در همین مدت زمان قطعات آن را از هم جدا کرد. بنابراین می‌توان هر زمان که نیاز باشد، هرم را مونتاژ و بعد از استفاده قطعات آن را از هم جدا کرد و زیر کت قرار داد تا فضای اضافی اشغال نکند.

مونتاژ هرم چارچوب مسی

هرم چارچوب مسی از قسمت‌های زیر تشکیل شده است:

- ۴ لوله مسی به طول تقریبی ۷۸ اینچ
- ۴ لوله مسی کوتاه‌تر به طول تقریبی ۷۵ اینچ
- چهار زانویی مسی. هر زانویی به گونه‌ای طراحی شده است که در آن سه لوله در سه زاویه قرار بگیرند.
- هرم FRP به اندازه ۹-۲/۱ اینچ همراه CAP با روکش طلا.

معمولاً اهرام از طریق پست و لوله‌های مسی با کامیون ارسال می‌شوند.

راهنمای مونتاژ

مونتاژ لوله‌های مسی بسیار ساده است و ظرف حدوداً ۵ دقیقه صورت می‌گیرد.

ابتدا همه قطعات ارسال شده را بررسی کنید و ببینید همه اجزای ذکر شده در بالا موجود است یا خیر. چهار لوله طویل‌تر را برای ایجاد قاعده انتخاب کنید. زانویی مسی را بردارید و دو لوله را در هر زانویی قرار دهید تا قطعه‌ای به شکل "L" ایجاد شود. هر چهار زانویی را طوری قرار دهید تا چارچوبی مربعی شکل به دست آید و هر لوله با دو انتهای زانویی مسی جور شود. اکنون چهار لوله کوتاه‌تر را بردارید. در اینجا قبل از مونتاژ کمک نیاز دارید. بگذارید شخص دیگری که به شما کمک می‌کند در مرکز چارچوب بایستد. یکی از لوله‌های کوتاه را بردارید و آن را در انتهای عمودی زانویی مسی قرار دهید. از شخصی که در مرکز ایستاده است بخواهید انتهای دیگر لوله را نگه دارد. اکنون لوله دوم را بردارید و آن را در گوشه دیگر قرار دهید.

این فرآیند را در مورد هر چهار زانویی تکرار کنید تا چهار لوله کوتاه‌تر وارد زانویی گوشه دار شوند و زانویی مسی در قاعده قرار گیرد. اکنون هرم فایبرگلاس را بردارید. با دقت هرم را سر ته کنید. مشاهده می‌کنید چهار لوله پلاستیکی داخل هرم با هم جور شده‌اند. از شخص مقابل بخواهید ۳ لوله باقیمانده را نگه دارد، یکی از لوله‌ها را رها کند و آن را داخل لوله جور شده در هرم قرار دهد. به محض اینکه هر این چهار لوله جور شد، هرم می‌ایستد و هرم FRP در قسمت بالا قرار می‌گیرد. به پایین هرم نگاه کنید تا مطمئن شوید همه لوله‌ها در فاصله‌ای مساوی قرار دارند؛ در غیر این صورت، هرم تخته چندلا را کمی تنظیم کنید تا همه لوله‌ها در فاصله‌ای مساوی از رأس قرار گیرند. اکنون هرم را با استفاده از قطب‌نمایی که روی محور شمال-جنوب قرار گرفته است، تنظیم کنید. حالا هرم آماده استفاده است.

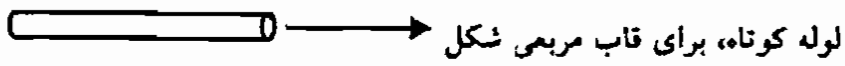
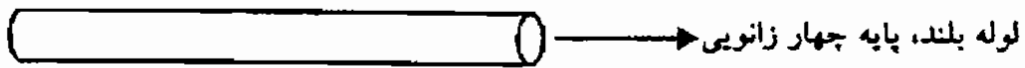
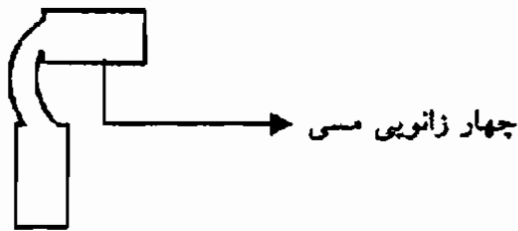
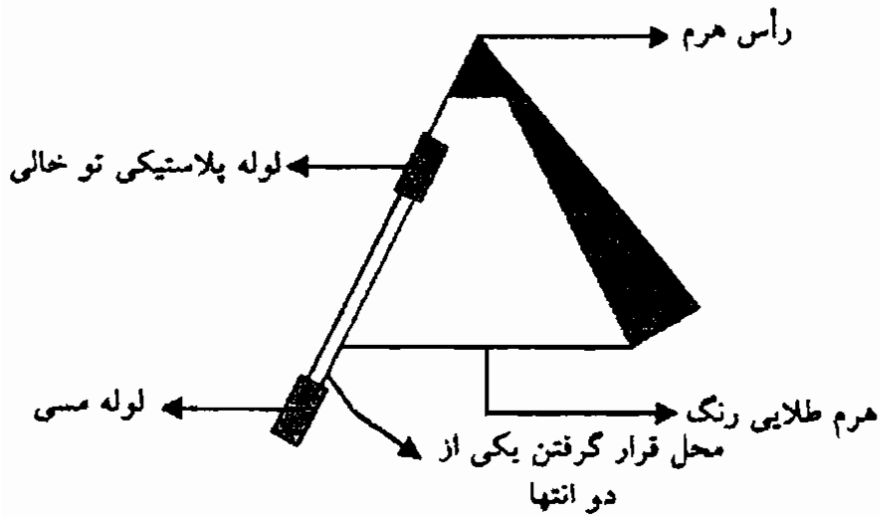

شکل ۶۰

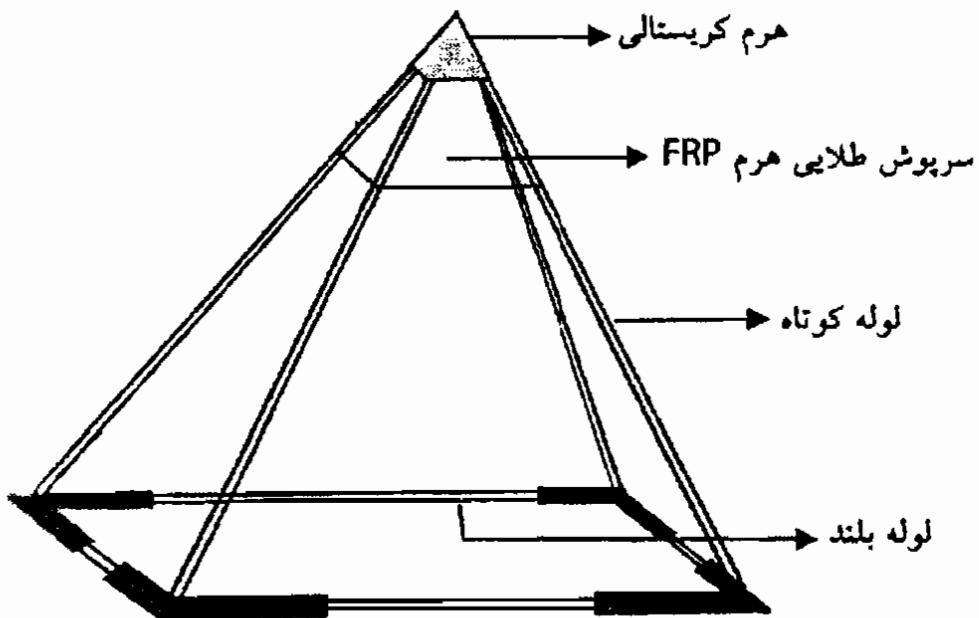

شکل ۶۱

ساختن هرم هم اندازه انسان

اگر هرمی به اندازه قد و قواره انسان بسازید، می‌توانید به راحتی داخل آن بشینید، بخوابید یا مدیتیشن کنید. همچنین می‌توانید داخل هرم مطالعه کنید. هرم را می‌توان در اندازه‌های بزرگ‌تر نیز درست کرد، ولی اگر هرم به اندازه‌ای باشد که ارتفاع عمود رأس تا قاعده ۶ فوت باشد، درون آن راحت‌تر هستید.

علت آن است که حتی اندازه قاعده این هرم تقریباً $9/5$ فوت است. یعنی قطر آن برابر با ۱۳ فوت می‌شود. به عبارتی با توجه به انحراف میدان مغناطیسی، حداقل به فضایی به ابعاد ۱۵ فوت در ۱۵ فوت نیاز خواهید داشت. علاوه بر این لازم نمی‌شود وسط هرم بایستید. بنابراین هرمی در این ابعاد برای شخصی معمولی کافی است. همچنین هزینه ساخت نیز مهم است. هر چقدر اندازه هرم بیشتر باشد، هزینه ساخت نیز بالا می‌رود. دوم اینکه، تهیه ورقه برای ساخت اهرام بزرگ ساده نیست. پس اندازه ایده آل هرم برای شفابخشی، استراحت و سایر کاربردها محدود به ارتفاع مرکزی مساوی با $1/82$ متر (شش فوت) است.

اکنون باید ابعاد هرم را مد نظر قرار دهیم. برای هرمی به ارتفاع ۶ فوت به قاعده‌ای $9/5$ فوتی و اضلاعی ۹ فوتی نیاز دارید.

باز هم باید مواد مناسبی را انتخاب کنید. در اینجا مقوا یا تخت فشاری خوب است، مگر اینکه نتوانیم آن را برای اندازه‌های بزرگتر به کار ببریم. انتخاب ماده تا حدودی مشکل است. تجربه‌ام نشان می‌دهد اگر بخواهیم هرم را در هوای آزاد مثل باغ استفاده کنید، مشکل بیشتر می‌شود.

با اینحال ایجاد سقف روی هرم برای محافظت بیشتر، پرهزینه است و شاید حتی از قیمت خود هرم نیز بیشتر شود. شخصاً ترجیح می‌دهم هزینه هرم حدوداً از ۲۵۰۰۰ روپیه بیشتر نشود که گمان می‌کنم حداقل هزینه مصرفی است.

تا آنجا که اطلاع دارم چوبی وجود ندارد که تغییرات دما روی آن تأثیر بد نگذارد. حتی بهترین چوب‌های به عمل آمده در برابر فصول داغ تابستان و فصول بارانی کاملاً دوام نمی‌آورند.

ساخت هرم با فیبر سیمانی

نوعی تخته با نام "فیبر سیمانی" تنها ماده‌ای است که برای این منظور نسبتاً مقاوم است. پس اگر می‌خواهید هرم را در پشت بام قرار دهید، این نوع فیبر از انواع دیگر مناسب‌تر است و بیشتر دوام می‌آورد.

اگر اشتباه نکنم، فیبر سیمانی را از سیمان و بتونه چوبی می‌سازند. این نوع تخته به ضخامت‌های مختلف از ۸ میلی‌متر گرفته تا ۴۰ میلی‌متر تولید می‌شود. ضخامت ایده آل حدود ۲۵ میلی‌متر

است. چوب با این ضخامت خم نمی‌شود، و در عین حال نجار راحت با آن کار می‌کند.

اندازه ۵ متری این نوع تخته راحت پیدا می‌شود. تخته را با عرضی انتخاب کنید که تعداد قطعات کمتر شود. اگر درست طراحی کنید، برای هر طرف تنها به دو تکه نیاز داریم. یعنی کلاً هشت تکه کافی است. در یک سمت باید دری برای ورود و خروج قرار دهید. می‌توانید اندازه در را ۲ فوت در ۵ فوت انتخاب کنید.

ساخت در ورودی آسام است. مثلاً می‌توان تخته‌ای پلاستیکی را که کمی از آن از داخل هر چهار طرف بیرون می‌زند، با استفاده از پیچ برنجی و چسب ثابت کرد. یک توپی، لولای برنجی و یک دستگیره برنجی هم برای قسمت داخلی نیاز داریم تا تخته را در محل شکاف ثابت کنیم. بلافاصله پس از قرار دادن توپی باید مطمئن شویم که در کاملاً شکاف را می‌بندد. در باید با وجه هرم هم سطح باشد. شکل زیر نحوه ساخت را نشان می‌دهد.

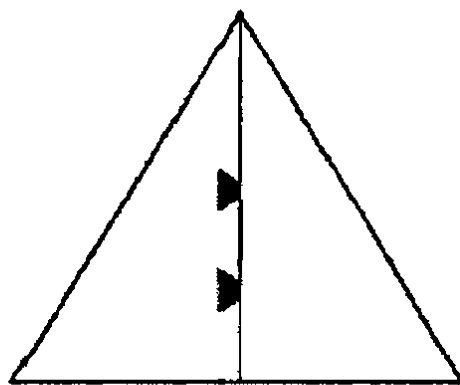

شکل ۶۲

ساخت وجه (الف) با دو تکه. ساخت وجه (ب) و (ج) با همین روش.

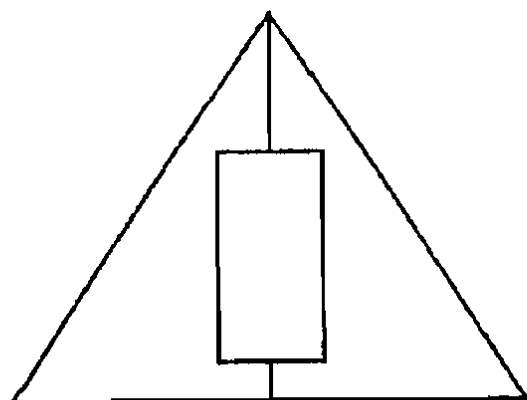

شکل ۶۳

ساخت وجه (د) با دو تکه.

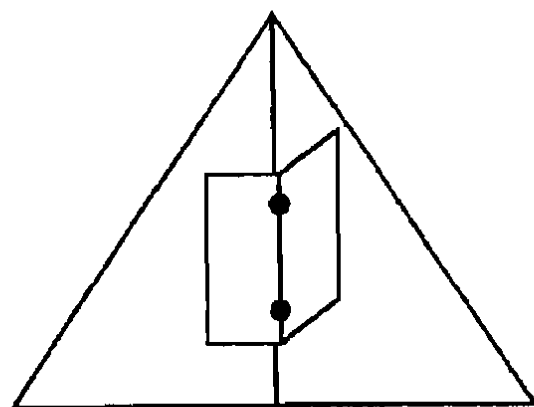

شکل ۶۴

وجه (د). درب درست نصب شده است.

البته باید نجاری خوب و باهوش این قطعات را کنار هم قرار دهد. اما این کار زمان بر است و چون کار عجیب و غریب است، نجار تجربه زیادی در این زمینه ندارد و امکان دارد کار کند پیش برود. بنابراین چون او تفاوتها و ظرافتهایی را که باید در ساخت هرم به کار رود درک نمی‌کند، باید او را راهنمایی کنید.

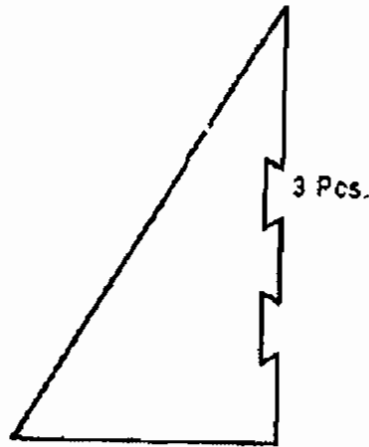

شکل ۶۶

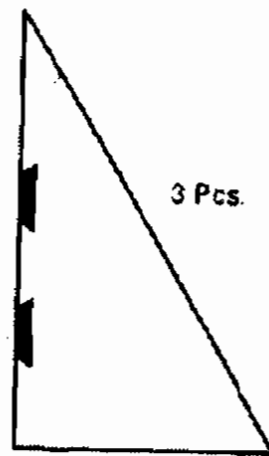

شکل ۶۵

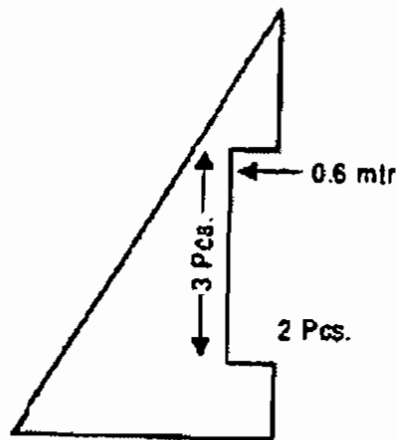

شکل ۶۷

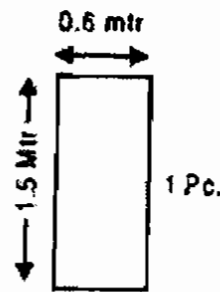

شکل ۶۸

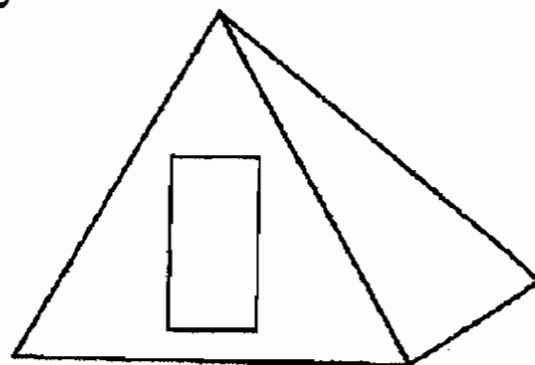

شکل ۶۹- هرم مونتاژ شده

ساختن هرم با تخته چندلا

در اینجا مشکل واقعی این است که اندازه همه ورق‌های تخته چندلا حداکثر ۴ فوت در ۸ فوت است. البته می‌توانید از سایر

چوب‌ها، مثل چوب ساج، ورق‌هایی با طول بیشتر تهیه کنید، اما نمی‌توانید این نوع چوب را بیرون بگذارید. هدف این است که هرم را بتوانید با صرف هزینه‌ای کم داخل خانه قرار دهید.

برای حل این مشکل دو روش وجود دارد. اگر از قسمت‌های سرپوشیده خانه، مثل الونک یا حیاط خلوت، کم استفاده می‌کنید، شانس آوردید و دیگر لازم نیست برای نگه داشتن هرم این همه پول صرف کنید. اگر چنین امکاناتی ندارید، دیگر چاره‌ای نیست و باید هرم را بیرون منزل بگذارید و هر چند وقت یکبار روی آن را رنگ بزنید تا از بین نرود. در بخش‌های بعدی باز هم در این مورد صحبت می‌کنیم.

معمولاً تخته چندلا را در اندازه استاندارد، یعنی یک متر در سه متر می‌فروشند. فقط در منزل از آن استفاده کنید. تخته چندلا با روکش چوب ساج اگر خوب نگهداری شود، برای این منظور کاملاً مناسب است. سه لایه لعاب (رنگ سفید) فقط به جداره داخلی هرم بمالید. این عمل بسیار مهم است، چون تخته چندلا، سوراخ سوراخ است و با این کار همه سوراخ‌ها پوشیده می‌شوند. به این ترتیب کارایی هرم بالا می‌رود.

البته اگر رنگ به جداره خارجی هرم بمالید، باز هم مشکلی ندارد، ولی رنگ باید حتماً سفید باشد. از رنگ‌های دیگر استفاده نکنید، زیرا روی ویژگی‌های هرم خیلی تأثیر می‌گذارد. فقط رنگ سفید بی‌ضرر است. در صورتیکه از تخته چندلایی استفاده می‌کنید که هر دو طرف آن پرداخت شده است، این کار را باید انجام دهید. قصد دارم دوباره در مورد اندازه‌های هرم و روش‌های جایگزین صحبت می‌کنیم، چون ممکن است موفق به تهیه ورقه‌های ده فوتی تهیه

نشوید. خودم هم می‌دانم تهیه ورقه‌هایی در این ابعاد کار ساده‌ای نیست. اندازه متداول ورقه‌ها ۴ فوت در ۸ فوت است که باید با آن هرم بسازیم. از تمامی فروشگاه‌های ابزارآلات نجاری و طراحی دکوراسیون می‌توانید ورقه‌هایی با این ابعاد تهیه کنید.

اولین راه حل پیشنهادی، کار کردن با اندازه‌های استاندارد موجود است. همانطور که قبلاً گفتم، اگر می‌خواهیم هرمی بسازیم که ارتفاع مرکز قاعده تا رأس آن دقیقاً ۶ فوت باشد، اندازه پیشنهادی برای قاعده ۹/۵ فوت و برای اضلاع ۹ فوت است.

برای درک روشن این نکته، لطفاً به اشکال نگاه کنید. این اشکال ابعاد چهار مثلث مورد نیاز برای ساخت هرمی شش فوتی را در ابعاد ۹/۴۲ فوت و ۸/۹۸ فوت نشان می‌دهد. با اینحال اگر قاعده را ۹/۵ فوت بگیرید، ارتفاع رأس حدود نصف اینچ بیشتر از شش فوت می‌شود. مزیت این روش آن است که می‌توانید با نجار به خوبی همکاری کنید و او نیز می‌تواند به راحتی این ابعاد را در بیاورد. همچنین بررسی ابعاد نیز برای تان راحت می‌شود. بنابراین اگر می‌خواهید هرمی شش فوتی بسازید، پیشنهاد می‌کنم ابعاد قاعده و اضلاع را به ترتیب ۹/۵ فوت و ۹ فوت انتخاب کنید. در شکل بعدی این موضوع نشان داده شده است.

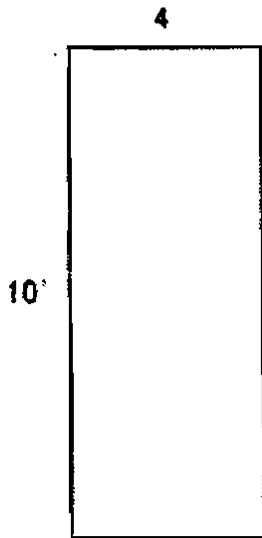

شکل ۷۱

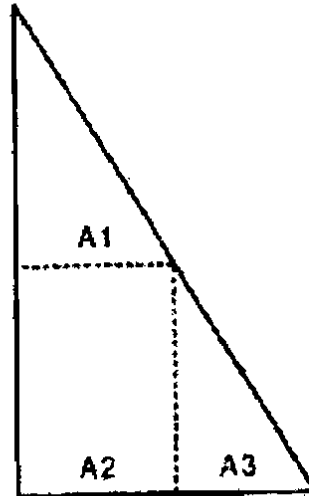

شکل ۷۰

ساخت نصف وجه با ورقه‌ای به ابعاد ۴ فوت در ۱۰ فوت کلاً ۸ ورقه نیاز داریم.

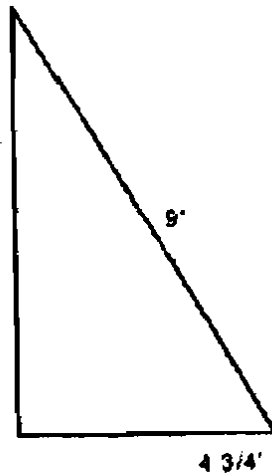

شکل ۷۲

ممکن است ابتدا از اندازه ۱ متر در ۳ متر استفاده کنید و آن را به اندازه‌های ۳ فوت در ۹ فوت یا ۳ فوت در ۹/۵ فوت برش دهید. بنابراین ممکن است از اتصالات بیشتری استفاده کنید. یعنی برای هر وجه، به ۳ ورقه یا در کل به ۱۲ ورقه نیاز دارید.

یک شیر فولادی خوب بردارید و نقطه صفر آن را، مطابق شکل، دقیقاً در نقطه (الف) قرار دهید. شیر را باز کنید و آن را دقیقاً

در فاصله ۷ فوت و ۷ اینچی قرار دهید. قسمت انتهایی را، که در آن شیر در فاصله ۷ فوت و ۷ اینچی قرار گرفته است، با شروع از نقطه C، روی ضلع BC حرکت دهید. طبیعتاً با طول ۷ فوت و ۷ اینچ نمی‌توانید به نقطه C برسید، چون نقطه C در فاصله ۹ فوتی از نقطه A فاصله دارد.

اگر شیر را روی خط CB حرکت می‌دهید، به نقطه D می‌رسید، به طوری که فاصله واقعی A تا D برابر با ۷ فوت و ۷ اینچ می‌شود. این نقطه را علامت بزنید و با مداد، نقاط A و D را به هم متصل کنید. از نجار بخواهید روی این خط برش دهد؛ اکنون قاعده مثلث، ۴ فوت و ساق آن ۷ فوت و ۷ اینچ است. حال یک قسمت از هشت قسمت مورد نیاز را در اختیار دارید.

همین روش را در مورد هفت تکه باقیمانده انجام دهید. اگر دقت کافی داشته باشید، هر هشت مثلث به ابعاد نشان داده شده در شکل ADC درمی‌آیند.

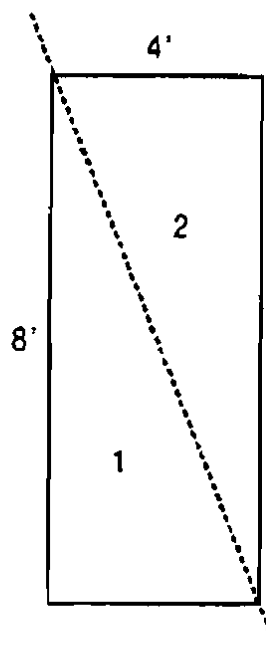

فیبرسیمانی (مشکل از دو مثلث)
شکل ۷۳

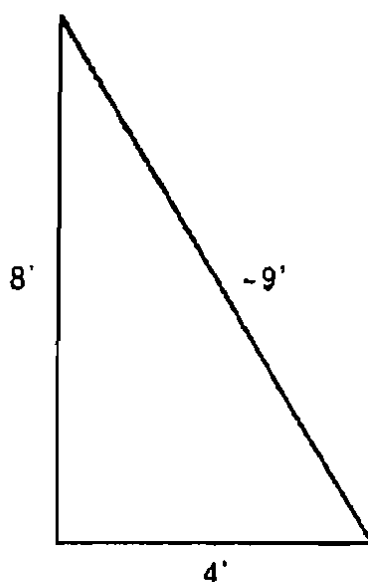

یک نمونه از هشت تکه مثلث
شکل ۷۴

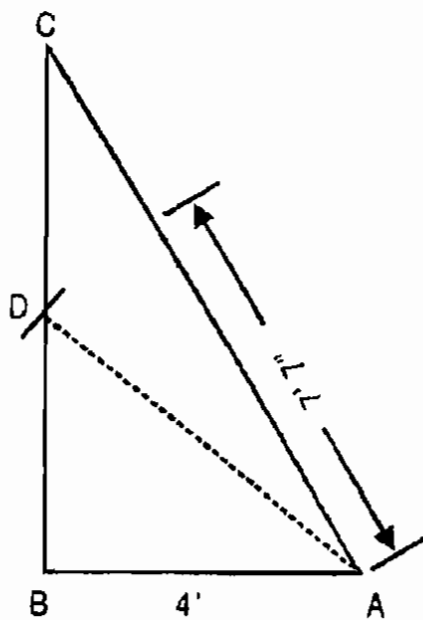

شکل ۷۵

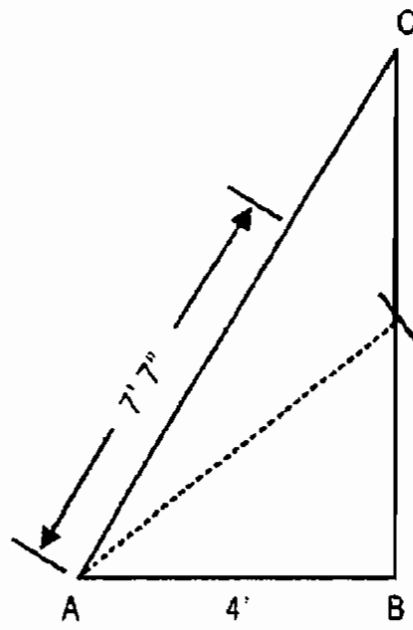

شکل ۷۶

مونتاز هرم

به شکل بعدی توجه کنید. ابتدا باید سه ضلع هرم را بسازیم که هیچ نقطه ورودی ندارد. ساخت این سه ضلع نسبتاً ساده است. اگر طرح‌های بالا را ببینید، متوجه می‌شوید برای ساختن یک ضلع هرم به دو تکه مثلثی نیاز داریم.

شکل زیر نحوه اتصال مثلث‌ها را به یکدیگر نشان می‌دهد. بهترین روش برای انجام این کار، استفاده از اتصال "دم چلچله" است. باید دو یا سه اتصال دم چلچله بسازسد و سپس این دو تکه را به هم متصل کنید. قبل از چکش زدن به قسمت‌ها در اتصال دم چلچله‌ای، برای آب بندی اتصال از کمی چسب فویکل استفاده کنید. این کار استحکام اتصال را افزایش می‌دهد. اتصال دم چلچله‌ای را می‌توان با استفاده از مواد زاید درست کرد. برای آنکه اتصال با چسب فویکل محکم به ضلع بچسبد، باید از دو پیچ برنجی استفاده کنیم.

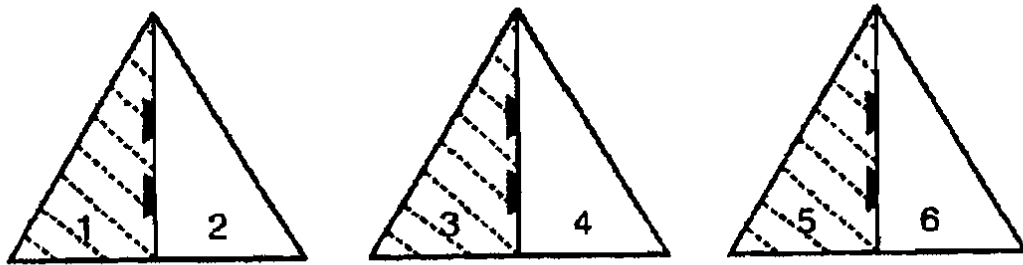

شکل ۷

هدفمان این است که سطح ایجاد شده باید تا حد امکان تخت باشد و برای نگه داشتن مثلث‌ها، چیزی از آن بیرون نزنند. بعد از تکمیل کار مثلثی درست می‌شود که هر دو طرف آن هموار و مانند ورقه، یکنواخت است..

دو طرف دیگر هرم را با همین شیوه درست کنید. اکنون سه ضلع هرم ساخته شده است. در شکل زیر هر سه مثلث متساوی الساقین و شکل نهایی را مشاهده می‌کنید.

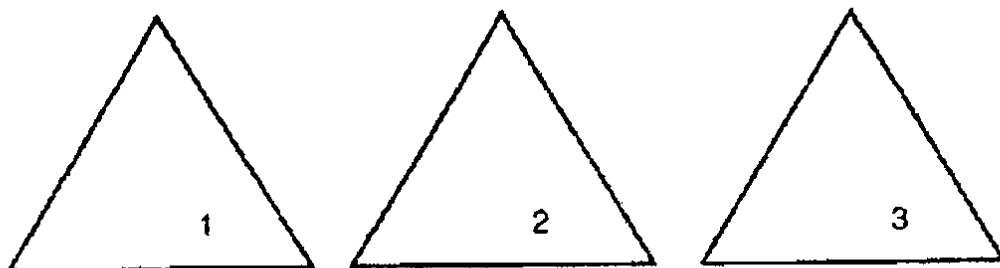

شکل ۷۸- سه تکه مثلثی

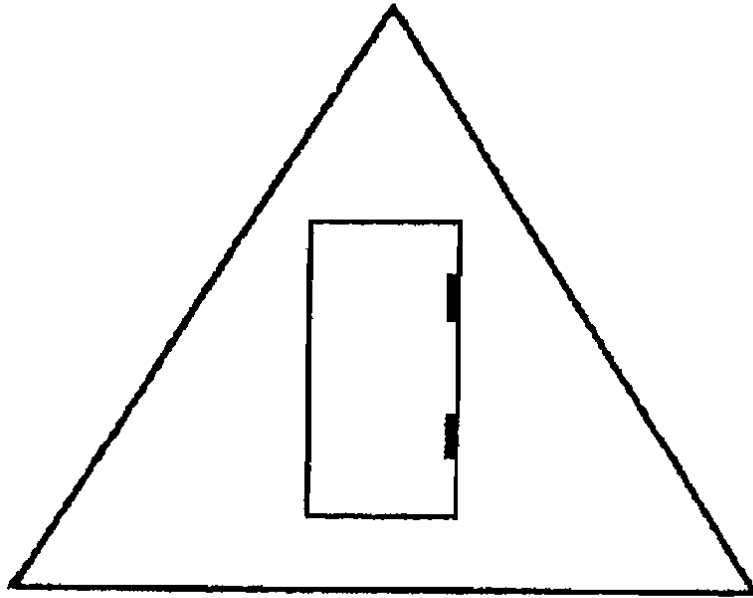

شکل ۷۹

اکنون نوبت ضلع چهارم است که در ورودی را نیز روی آن تعبیه می‌شود. شکل زیر را مشاهده کنید.

به یک در ورودی نیاز دارید که حداقل ۲ فوت پهنا و ۴ فوت طول داشته باشد تا شخص با کمی تلاش (ولی نه با زحمت زیاد) بتواند وارد هرم شده و یا از آن خارج شود. حتی با وجود دربی در این ابعاد، می‌توانید یک صندلی پلاستیکی هم با خودتان داخل ببرید.

از نقطه رأس کار را شروع کنید و خط کش را موازی با قاعده پایین بکشید تا به طول آن کمی بیش از یک فوت شود. مطابق شکل پهنایی دقیقاً برابر با یک فوت از لبه مستقیم علامت بزنید.

این عمل را روی تکه دیگر تکرار کنید. شکل زیر تکه‌ها و علامت گذاری‌ها را نشان می‌دهد.

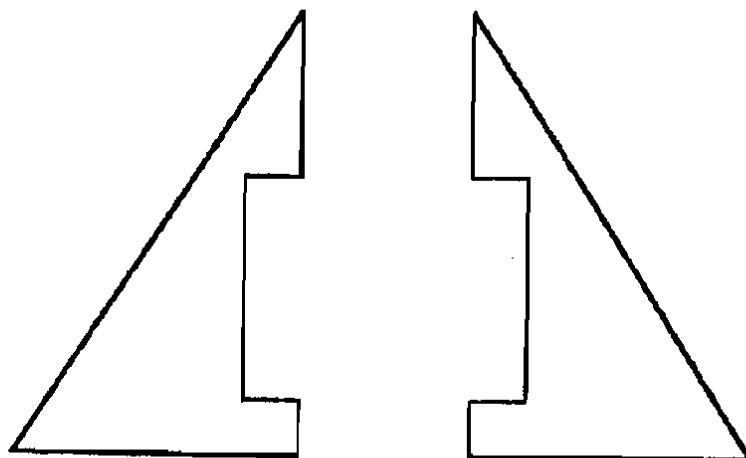

شکل ۸۰

دو نیمه در ورودی را در طول خط علامت گذاری شده برش دهید. چون این تکه‌ها برای ساختن در استفاده می‌شوند، باید خیلی دقت کنید. اکنون، مطابق شکل، برای مونتاژ دو تکه مثلثی از اتصالات دم چلچله‌ای استفاده کنید.

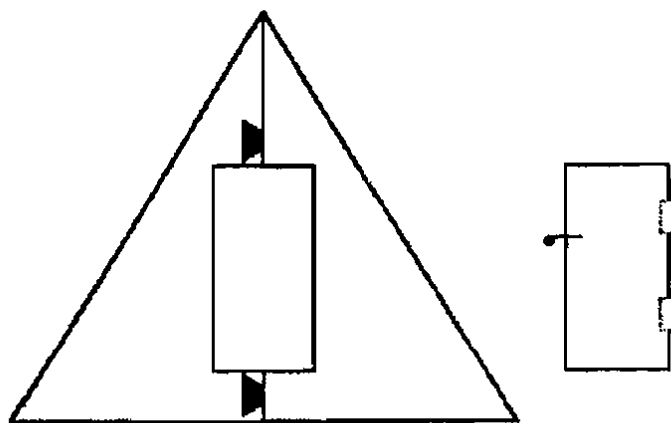

شکل ۸۱

چهارمین طرف هرم، در ورودی، در یک طرف نشان داده شده است.

دوباره با استفاده از اتصالات دم چلچله‌ای و چسب فویکول، دو تکه مثلثی را در نقطه مرکزی به هم متصل کنید. هم در قسمت اتصال، و هم روی اضلاع چسب زیاد بزنید در صورت کار با فیبر

سیمانی، یکی از مزیت‌های این روش آن است که می‌توانید با سایر چسب‌های سیمان نیز کار کنید.

برای کسب اطلاعات بیشتر در مورد موادی که اخیراً به بازار آمده‌اند، به فروشندگان مراجعه کنید. اگر از تخته چندلا استفاده می‌کنید، فقط باید از چسب فویکول یا سایر چسب‌های پیشنهادی فروشندگان استفاده کنید.

یک تخته لاستیکی تهیه کنید که تخت و پهنای آن حداقل یک اینچ است، با استفاده از پیچ‌های برنجی آن را داخل در ورودی قرار دهید تا استراحتگاهی مناسب داشته باشید و هم درب به درون نلغزد. با استفاده از لولای برنجی، در را روی یک طرف نصب کنید. دستگیره برنجی را طوری تنظیم کنید که یک قسمت از آن داخل و یک قسمت دیگر خارج قرار گیرد تا درب هم از داخل و هم از خارج راحت باز شود. برای قفل کردن درب ورودی، از تویی برنجی استفاده کنید. شکل زیر، قسمت تکمیل شده چهارم را نشان می‌دهد.

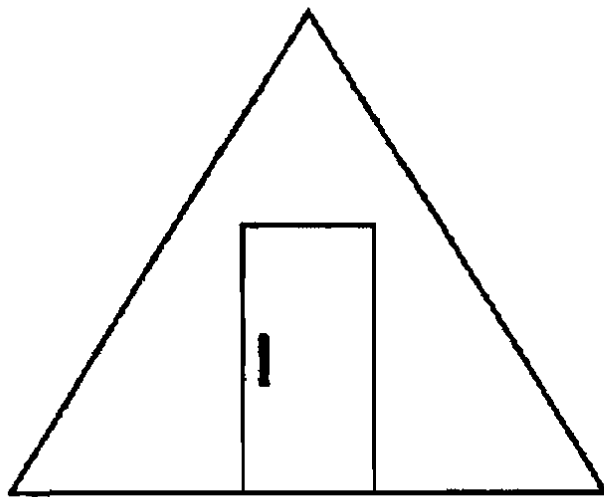

شکل ۸۲

قبل از شروع مونتاژ کنید، دو یا سه روز صبر کنید تا اتصالات به خوبی گرفته و چسب محکم شود.

در این اثنا می‌توانید سایر کارهای ساخت هرم را انجام دهید.
 زمینی صاف انتخاب کنید. برای مدل مورد بحث، به زمینی به
 مساحت ۱ فوت در ۱۰ فوت نیاز دارید.
 دو چیز را باید مد نظر قرار دهیم:

تهویه مطبوع

فراهم ساختن همه گونه تکیه‌گاه برای جلوگیری از واژگونی
 هرم.

برای تهویه هوا، بدون تداخل جدی با عملکرد هرم باید هرم را
 در ارتفاع ۲ اینچی سطح زمین نصب کنید. با این کار صبح‌ها نور کافی
 به درون هرم می‌تابد. بعضی افراد به تاریکی مطلق حساس هستند و
 اگر یکباره داخل هرمی در بسته و بدون روشنایی شوند، احساس
 ناخوشایندی پیدا می‌کنند.

دوم اینکه توصیه می‌کنیم به تعداد کافی تکیه‌گاه درست کنید.
 بدین منظور از چوب‌های جنگلی که ارزان هستند، استفاده کنید. فقط
 تکه‌هایی با ۲ اینچ پهنا و ۲ اینچ ضخامت نیاز دارید. چوب‌ها حتماً
 نباید یکنواخت و با کیفیت باشند. همانقدر که روی چوب‌ها را با
 کاغذ سنباده صاف کنید و روی آن رنگ بمالید، کافی است، چون این
 چارچوب تکیه‌گاه بخشی از هرم نیست. مطابق شکل زیر با استفاده
 از تکه‌های چوب، چارچوبی بسازید که اندازه درونی آن از همه طرف
 بیشتر از ۸ فوت باشد (قسمت‌های داخلی را اندازه بگیرید).
 شکل‌های زیر را مشاهده کنید.

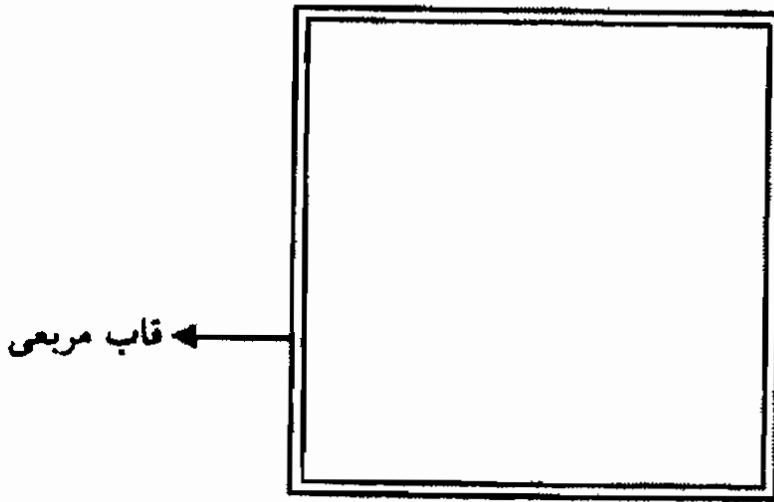

شکل ۸۳

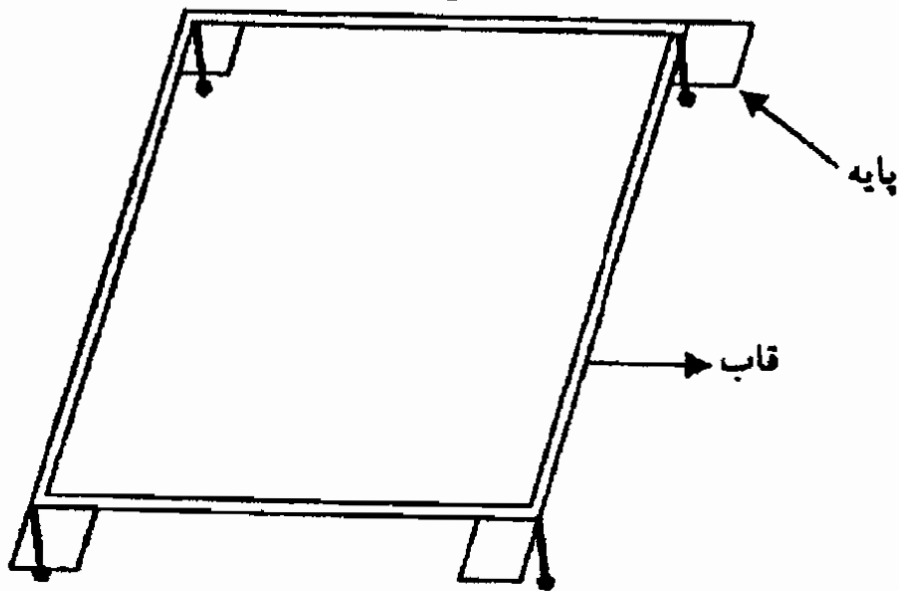

شکل ۸۴

شکل اول صرفاً چارچوب را نشان می‌دهد و شکل دوم چارچوبی را نشان می‌دهد که روی چهار پایه نصب شده است. بهتر است از صفحات محکم پلاستیکی یا ابونیتی استفاده کنید، چون هر دو سفت هستند و فرسوده نمی‌شوند. همچنین تغییرات فصلی نیز روی آنها تأثیر نمی‌گذارد. چهار یا هشت پایه را طوری تنظیم کنید که چارچوب محکم روی سطح انتخاب شده قرار بگیرد. اگر هرم را روی پشت‌بامی باز قرار داده‌اید، از هموار بودن سطح آن اطمینان حاصل کنید. اغلب شما می‌دانید سقف RCC بعد از پرداخت شدن،

صاف نمی‌شود. برای اینکه آب باران به راحتی تخلیه شود، با استفاده از سورکی (Surki) یا سیمان شیب‌هایی ایجاد می‌کنند و همین مسأله باعث ناهمواری سطح این نوع سقف‌ها می‌شود.

بنابراین اگر به دقت سطوح بام را بررسی کنید، موج‌هایی را مشاهده می‌کنید. بعد از انتخاب محل مورد نظر روی بام، سطح مورد نظر را با استفاده از مقدار دیگری سیمان صاف کنید تا کاملاً تخت شود. با استفاده از تراز، صاف بودن سطح را بررسی کنید.

می‌توانید هرم خود را روی چنین سطحی قرار دهید. این هرم را می‌توان با استفاده از میخ‌های آهنی نیز مونتاژ کرد. بهتر است چارچوب را قبل از قرار دادن رنگ زد، چون انجام این کار بعد از قرار دادن هرم داخل چارچوب، ساده نیست.

کار بعدی قرار دادن چارچوب روی محور مغناطیسی است. اگر اکنون خود هرم را قرار دهید، کار راحت‌تر به اتمام می‌رسد و هرم خود به خود تنظیم می‌شود و دیگر نیازی به تنظیم دوباره هرم نیست. برای انجام این کار، کافی است تخته‌ای از جنس چوب ساج تهیه کنید. این نوع تخته را در تمامی نجاری‌ها می‌فروشند. تخته باید حدوداً ۱۰ فوت طول و ضخامتی به اندازه معمول ۱۰ میلی متر داشته باشد.

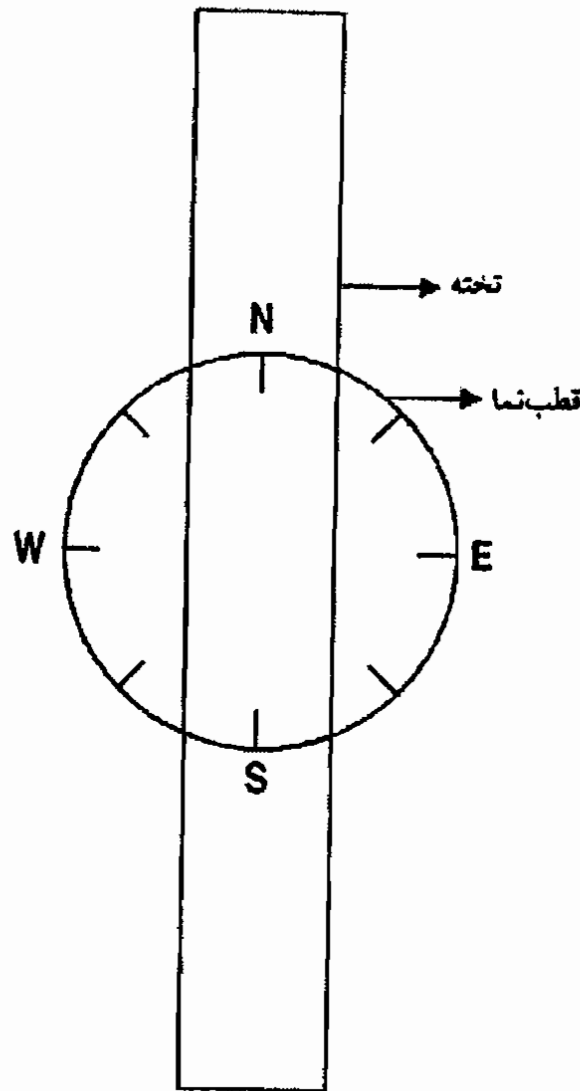

شکل ۸۵

(البته می‌توانید یک طرف از این چارچوب را به همان صورت استفاده کنید. ولی به خاطر اینکه ممکن است کار هرم به دقت انجام نشود، این روش را پیشنهاد کردیم.)

اطمینان حاصل کنید که تخته دقیقاً روی نقطه مرکزی بین هر دو ضلع شمال و جنوب قرار می‌گیرد.
 اکنون قطب نما را بردارید و تقریباً مرکز تخته، روی چارچوب، نگه دارید. یک تکه کوچک سلوتیپ (Celotape) بردارید و قطب نما را طوری به تخته ثابت کنید که تا انتهای کار در همان محل باقی بماند.

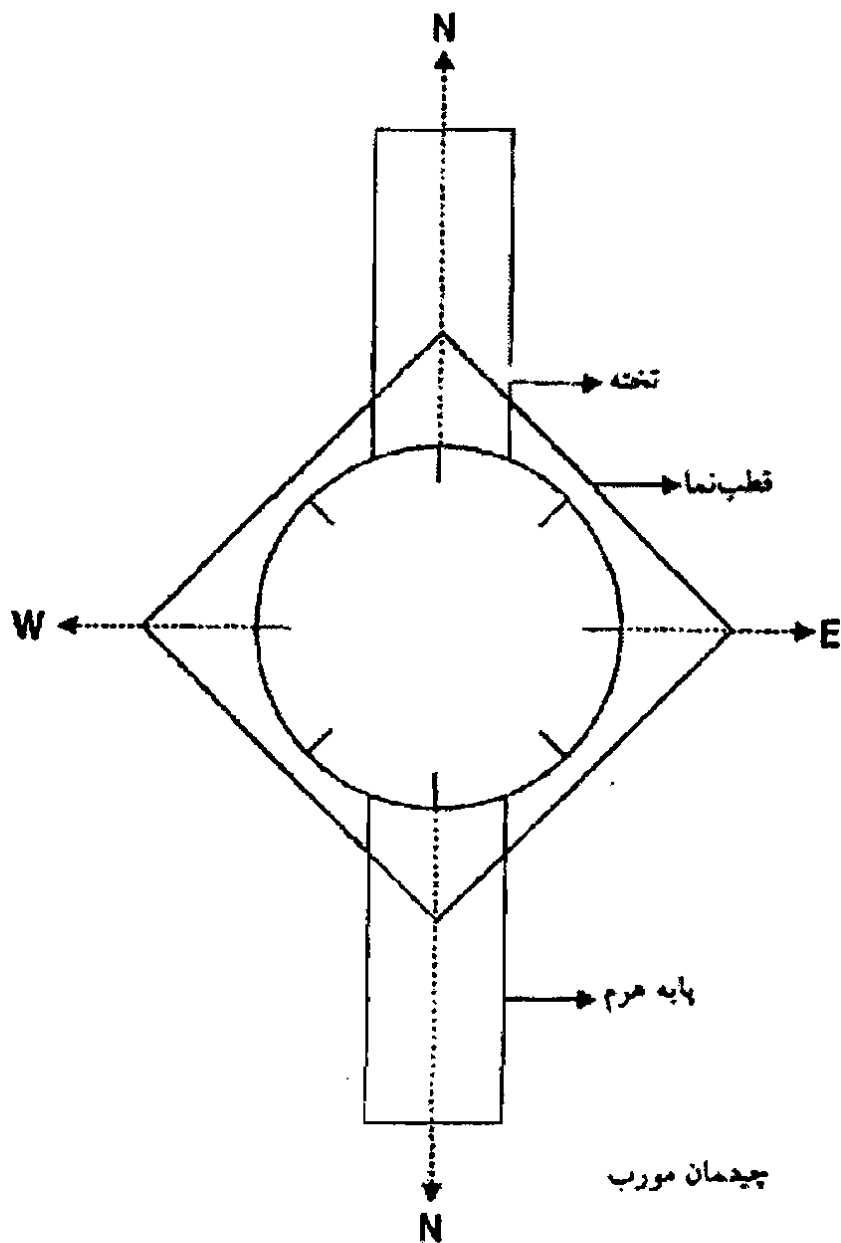

شکل ۸۶

همانطور که در شکل بالا مشاهده می کنید، چارچوب روی سطحی صاف قرار می گیرد. ابتدا نقطه مرکزی را دقیقاً روی قطر قرار دهید و چارچوب را طوری تنظیم کنید که یک سمت آن با محور مغناطیسی هم راستا باشد و سپس تخته را قرار دهید. تخته را دقیقاً روی نقطه مرکزی بگذارید، به طوری که مرکز تخته تقریباً در مرکز قطر ترسیم شده قرار بگیرد. زیر تخته چسب

بمالید تا مدتی تخته را نگه دارد. بعد از اتمام این کار، به راحتی می‌توانید تخته را با کمی فشار از چارچوب جدا کنید.

عقربه قطب نما از حرف "N" به سمت چپ یعنی به سمت حروف NW، یا به سمت راست، یعنی به سمت حروف NE، منحرف می‌شود. (اگر تصادفاً عقربه بعد از برداشتن تخته در جای مناسب قرار گرفته بود، دیگر نباید آن را دست بزنید.)

اگر این کار با کمک یک یا دو نفر میسر باشد، چارچوب را خلاف جهت نوسان حرکت دهید. آرام چارچوب را به یک طرف و روی سطح زمین هل دهید. با حرکت چارچوب، عقربه قطب‌نما آرام آرام به سمت حرف N حرکت می‌کند. آنقدر انتهای چارچوب را روی زمین حرکت دهید تا عقربه دقیقاً روی خط شمال-جنوب رسم شده روی قطب نما قرار بگیرد. این موقعیت برای قرار دادن هرم، مناسب است.

بهرتر است چارچوب را با استفاده از میخ‌های فولادی ضد زنگ در شش یا چند نقطه ثابت کنید (دو میخ در هر طرف) تا چارچوب تصادفاً حرکت نکند. اگر هرم را در منطقه‌ای باز، مثل پشت بام، قرار می‌دهید که باد شدید می‌وزد، چنانچه سر جای خود محکم ثابت نشود، ممکن است حرکت کند و تنظیم چارچوب به هم خورد. اگر چارچوب را محکم به زمین ثابت کنید، از این اتفاق ناخوشایند جلوگیری می‌کنید.

وجوه مثلثی را دو روز به حال خود رها کنید تا اتصالات آن به خوبی جوش بخورند. سپس می‌توانید مونتاژ نهایی را انجام دهید. ابتدا دو تکه مثلث را، که در دو طرف جنوب و شمال قرار می‌گیرند، بردارید. البته این دو وجه، در ندارند. یکی از تکه‌ها را در طرف

جنوب و داخل هرم پایین می‌آوریم. حداقل دو نفر باید این تکه را نگه دارند.

تکه مقابل را بردارید و در جهت شمال قرار دهید. قاعده را داخل چارچوب بیاورید تا با لبه داخلی هرم تراز شود. دو تکه را به سمت هم متمایل کنید تا در نقطه رأس به هم برسند. در این لحظه باید هر دو تکه را با دستانتان نگه دارید.

سپس وجه مثلثی رو به جنوب را بردارید. این وجه نیز در ندارد. باز هم مطابق گذشته چارچوب را قرار دهید تا در همان نقطه رأس به دو تکه مثلثی برسد. مشاهده می‌کنید یک وجه از چارچوب در یک مثلث و لبه دیگر روی ضلع مثلث مقابل می‌لغزد. سه مثلث را با پیچ برنجی به هم ثابت کنید. با استفاده از تعدادی چوب می‌توانید ورقه‌ها را محکم نگه دارید.

آخرین تکه را، که درب روی آن قرار دارد، بردارید و باز هم با پیچ روی وجه رو به شمال ثابت کنید. بعد از اینکه پیچ‌ها در محل مناسب قرار گرفتند، روی همه اتصالات تکه‌های مثلثی چسب بمالید. یک روز صبر کنید تا چسب خودش را بگیرد. سپس با استفاده از رنگ ضد هوا، قسمت داخلی و خارجی را دو مرتبه رنگ بزنید. در نهایت روی دو قسمت داخل و خارج سیمان سفید بمالید.

اکنون هرم شما آماده است. می‌توانید از آن برای استراحت، مدیتیشن، مطالعه و غیره استفاده کنید. نگران تهویه هوا نباشید، چون پایین هرم حدود ۲ اینچ از سطح فاصله دارد و هوای کافی به درون هرم هدایت می‌کند.

ترجیحاً از چراغ الکتریکی استفاده نکنید. بهترین روش، استفاده از چراغ قابل حمل و قابل شارژ است. چراغ را می‌توانید روی میز کوچکی درون هرم قرار دهید.

مدت زمان مدت ماندن درون هرم محدودیتی ندارد. هر چقدر دوست دارید می‌توانید آنجا بمانید. باز هم کسانی که از هرم استفاده کرده‌اند، به هیچ‌گونه اثر منفی اشاره نداشته‌اند. پس از این بابت خیلی نگران نباشید. اگر می‌خواهید از هرم بزرگ استفاده کنید، تنها مشکل، تعداد زیاد اتصالات است. البته روش کار همان است. نیاز خود را با نجار در میان بگذارید و برای ساخت هرم از دستور العمل‌های داده شده در قسمت‌های قبلی استفاده کنید.

امیدوارم این اطلاعات به اندازه کافی جامع بوده باشد تا بتوانید هرم خود را بسازید و از مزایای آن بهره‌مند شوید.

نحوه قرار دادن

قبلاً در مورد شیوه قطری قرار دادن هرم صحبت کردم. قبل از ثابت کردن دائمی هرم، یک هفته از آن استفاده کنید و ببینید چه حال و هوایی دارد. مشاهدات خود را ثبت کنید. اکنون هرم را با استفاده از روش وجهی طوری قرار دهید که هر وجه رو به یک جهت باشد. باز هم یک هفته از هرم استفاده و تفاوت را گزارش کنید. هر شیوه که بهتر جواب داد، هرم را به همان نحو قرار دهید.

اهرام بلورین

در طبیعت بلورهای فراوانی یافت می‌شوند. به یمن وجود همین بلورها صنعت الکترونیک پدید آمده است.

با این حال فقط گروه خاصی بلور، با نام بلور پیزوالکتریک، مد نظر ماست. این نوع بلور تحت فشار مکانیکی از خود الکتریسیته تولید می‌کند. اگر خود کریستال را در معرض میدان‌های الکتریکی قرار دهیم، مثل جسمی فشرده شده تحت نیرو مکانیکی عمل می‌کند. نوسانگرهای بلوری بر اساس این ویژگی منحصر به فرد ساخته شده‌اند و در ساخت کالاهای الکترونیکی، مثل ساعت الکترونیکی، به کار می‌روند.

احتمالاً خودتان دیده‌اید که پیشگویان و روشن بینان با نگاه کردن به بلور پیشگویی می‌کنند. این تکنیک، خیره شدن به بلور نام دارد. مردم اعتقاد دارند بلورها کاملاً با روح آسمان‌ها هم نوا است و افراد با حساسیت بالا ادعا می‌کنند که قادر به پیشگویی آینده افراد و حتی ملل هستند.

می‌گویند بلورها روی شبکه خورشیدی تأثیر می‌گذارند و به شخص خیره شونده نیروی تمرکز و بینش فوق العاده‌ای می‌بخشد.

بسیاری به شفابخشی بلورها اعتقاد دارند، ولی باید در این زمینه تحقیقات و مطالعات بیشتری صورت گیرد.

با اینحال پرتورهای منعکس شده بلورها هنگام فعل و انفعال با میدانهای انرژی داخل ساختمان، ویژگیهای واستو و جو را تحت تأثیر قرار می دهند.

هرمی بلورین که معمولاً از جنس یاقوت یا صفیر است، طی فرآیندی پیچیده و با بهره گیری از فن آوری ساخته می شود. این هرم، مطابق شکل، روی یک صفحه مستطیلی آلومینیومی به ابعاد ۲ اینچ در ۴ اینچ، داخل صفحه مثلثی آلومینیومی دیگر، حاوی میلیونها بلور قرار می گیرد. دو صفحه اینچینی با هم زاویه قائمه تشکیل می دهند و به این ترتیب مجموعه شکل می گیرد. این وسیله، مربعی متشکل از چهار مجموعه است. با قرار گرفتن هرم بلورین داخل اتاق، عدم توازن موجود در میدانهای انرژی اصلاح می شود.

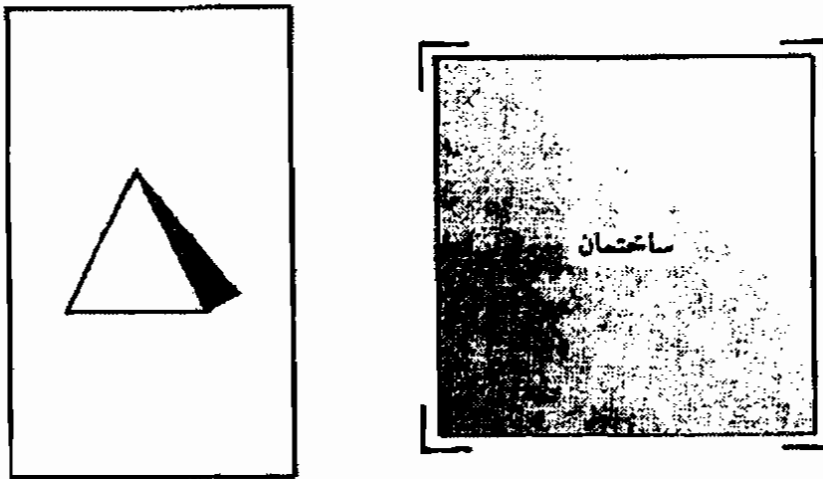

شکل ۸۷- صفحه آلومینیومی با مثلثی حاوی بلور.

شکل زیر نشان می دهد چگونه صفحه بلوری میدان انرژی قطبی کننده، تحت تأثیر صفحه بلوری، یونهای منفی ایجاد می کند. این یونها اثرات مضر یونهای مثبت را خنثی می کنند. در این میان

الکتریسیته کاربردی ندارد و بلورها صرفاً با میدان‌های انرژی اطراف فعل و انفعال انجام می‌دهند.

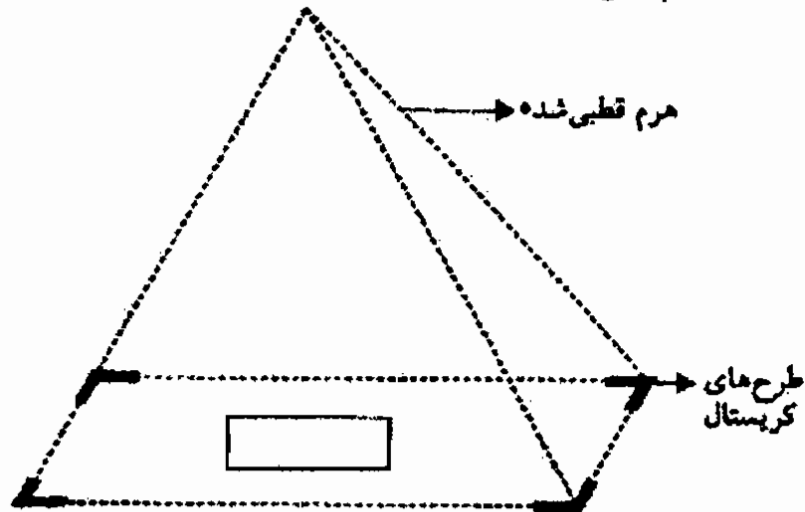

شکل ۸۸ صفحه بلورین تولیدکننده میدان انرژی قطبی کننده

با استفاده از این وسیله، به نتایج شگفت‌انگیزی دست می‌یابیم و تفاوتی ملموس احساس می‌کنیم. ظاهراً جو از اثرات مضر میدان‌های انرژی منفی پاک می‌شود. ظرف چند روز متوجه می‌شوید حتی یک حشره مثل مورچه، سوسک و پشه نیز در اتاق وجود ندارد. انرژی صفحه باعث بروز چنین اتفاقی می‌شود. این وسیله در اصلاح کاستی‌های واستو که ساختار آن قابل اصلاح نیست، مفید است. توصیه می‌کنیم در کشاورزی همیشه از این صفحات استفاده کنید. در زمینه کشاورزی نمی‌توان از اصلاحات سطحی واستو استفاده کرد، چون اصول واستو در مورد مناطق کشت وسیع کاربرد دارند. در زمین‌های زراعی، علیرغم استفاده از آفت کش، محصولی اندک بار می‌آید و یا اصلاً محصولی به دست نمی‌آید. صفحات بلورین در حل این معضل مؤثرند.

شاید تعجب‌آور باشد که استفاده از این وسیله برای انسان مفید و برای آفت‌ها و حشرات مضر است. بسیار خوب! هر چیز درون هرم بگذارید، چه انسان چه هر موجود زنده دیگر، نمی‌گردد و به عبارتی

رشد و تکثیر آن متوقف می‌شود. مثلاً آنتی بیوتیک باکتری‌های بدن را می‌کشد، ولی در عین حال قربانی را از بیماری ناشی از آن نجات می‌دهند.

نصب این وسیله ساده است و هزینه چندانی در بر ندارد.

وسایل یون‌ساز و اهرام

همانطور که قبلاً گفتیم، می‌توانیم برای ایجاد یون‌های منفی از صفحات استفاده کنیم. ممکن است خیلی از شماها بدانید، یون‌های منفی همیشه در واستو عامل مهمی به حساب می‌آیند. بر خلاف یون‌های مثبت، که برای سلامتی انسان مفید نیستند، یون‌های منفی اثری آرام بخش روی اعصاب دارند. این یون‌ها به شکل ذرات باردار الکتریکی درون جو وجود دارند.

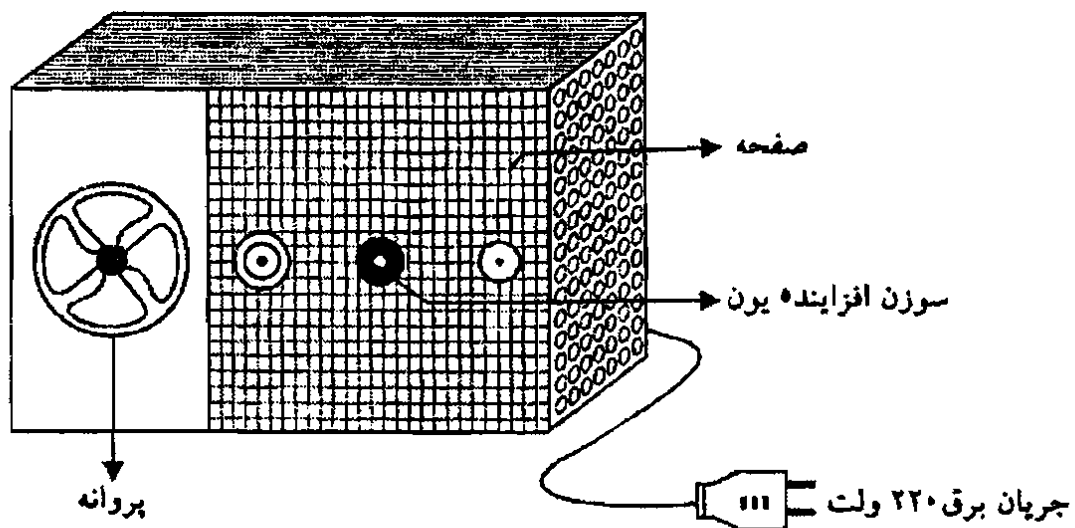

شکل ۸۹- یون‌ساز

اگر یون‌های مثبت در جو غالب باشند، تحمل ناپذیر می‌شود. به منظور خنثی سازی اثر یون‌های مثبت، باید به صورت مصنوعی یون منفی ایجاد کرد. برای مثال، گرد و غبار و گرمای زیاد در اتاق به همراه مقداری فراوان یون مثبت زیاد در جو، زندگی در آن محل را ناخوشایند می‌کند. با در اختیار داشتن وسایلی مثل صفحه بلورین می‌توان در اتاق یون منفی ایجاد کرد.

تجربه نشان می‌دهد تولید مداوم یون منفی در درمان بعضی دردها مثل اضطراب حاد، سر درد، تهوع و هیستری مفید هستند. جذب غذا نیز بهتر و سریع‌تر صورت می‌گیرد. ضمن آنکه هیچ‌گونه اثرات جانبی نیز مشاهده نمی‌شود. شکل بالا نمای کلی نوعی یون‌ساز را نشان می‌دهد.

کاربرد یونها در اهرام

یونها در تقویت انرژی درون هرم کاربرد دارند. البته برخی معتقدند درون هرم، تا حدودی عمل یونیزاسیون صورت می‌گیرد. بعضی هرم‌شناسان اعتقاد دارند فرآیند دایمی یونیزاسیون در درون هرم باعث آزادسازی انرژی هرم و وقوع اثرات بعدی می‌شود. یونها فقط انرژی موجود در هرم را تقویت می‌کنند. همانطور که قبلاً مشاهده کردید، یون‌ساز، نوعی جریان یونی ایجاد می‌کند که باعث آرامش شخص و اعصاب او می‌شود. قرار گرفتن در معرض غلظت بالای یون منفی همان اثر نشستن درون هرم را دارد. بنابراین این دو روش مکمل هم هستند و در صورت ترکیب، تا حد زیادی عوارض ناشی از استرس را تسکین می‌بخشند. این شیوه به خصوص در بیماران آسمی قابل استفاده است.

ظاهراً آسم به اشخاص عصبی بیشتر صدمه می‌زند. برخی افراد استفاده از هرم چارچوبی مسی و یون‌ساز بیماری خود را کاملاً درمان کرده‌اند. پزشکان یون را برای درمان بیماری آسم و سایر مشکلات تنفسی مثل ورم سینوس‌ها، برونشیت و آمفیزم توصیه می‌کنند. بیماران علاوه بر پیروی از توصیه‌های پزشکی می‌توانند از یون‌ها به همراه اهرام ساخته شده از لوله مسی نیز استفاده کنند. این شیوه اصلاً مضر نیست. با اینحال توصیه می‌کنیم در اینگونه موارد و تا جایی که به دارو و درمان مربوط می‌شود، بیمار از توصیه پزشک پیروی کند. تا شخص پزشک استفاده از این گونه وسایل را تجویز نکرده است، بیمار مجاز نیست دارو و درمان را کنار بگذارد، حتی اگر با استفاده از این وسایل، به میزان قابل توجهی بهبود یابد.

اثرات ساختمان سنگی

می‌گویند داخل ساختمان‌های سنگی اتمسفری منفی وجود دارد که از رشد سالم را جلوگیری می‌کند.

استرس و تنش پدیده‌ای رایج در موجودات زنده و همچنین مواد مختلف است. پس این مسأله هم اشیای زنده و هم اشیای غیر زنده را تحت تأثیر قرار می‌دهد. اکثر ما با استرس در انسان‌ها آشنایی داریم. حال شرح می‌دهیم چگونه به مواد استرس وارد می‌شود؟

در یک عمل ساده مثل چکش کاری، نیرو مکانیکی شدیدی به جسم وارد می‌شوند. سپس این نیرو در جسم قفل می‌شود. مثلاً در آهنگری یک تکه فولاد را حرارت می‌دهند و آنقدر روی آن ضربه وارد می‌کنند تا به شکل مورد نظر در بیاید. در انتها، اگرچه شکل مطلوب بدست می‌آید، ولی نمی‌توان از آن استفاده کرد، چون پر از استرس و تنش شده است. جسم قدرت مکانیکی ندارد و اگر از آن به همان شکل استفاده کنیم، بی‌فایده است.

به منظور رها شدن از استرسی که در جسم ذخیره شده است، فرآیندی مهندسی با نام "کاهش استرس" صورت می‌گیرد. کاهش استرس در فلزات مثل ماساژ انسان برای آرام شدن بدن و رها شدن از تنش عضلانی است. طی فرآیند کاهش استرس، جسم یک دوره

گرمایش و سرمایش را طی می‌کند و در انتها همه استرس‌های ذخیره شده در تکه فولادی از بین می‌رود و شیء قدرت عادی خود را بدست می‌آورد.

در ساختمان سنگی، سنگ را با چکش کاری می‌سازند. اگر حساب کنیم، هر بلوک سنگی قبل از استفاده در ساختمان، به طور متوسط ۵۰۰ ضربه چکش می‌خورد.

برای کاهش استرس قفل شده در فلز فرآیندی مهندسی وجود دارد، با این حال برای آزاد سازی استرس قفل شده در ساختمان سنگی در اثر چکش کاری فرآیند مشابهی وجود ندارد. بنابراین استرس مکانیکی وارد شده در سنگ، همچنان در آن باقی می‌ماند. هر ساختمان سنگی شاید ده‌ها هزار بلوک سنگی (دارای استرس) داشته باشد که هریک با استفاده از استرس یا فشار زیاد در جای خود قرار گرفته است.

بنابراین در واقع ساختمان‌ها بلوک‌های بزرگ پر از انرژی منفی هستند. بلوک‌های سنگی را می‌توان به شخصی پراسترس تشبیه کرد. و نتیجه چه می‌شود؟ همانطور که آدم پراسترس و تحت فشار روحیه اطرافیان خود را تضعیف می‌کند و منبع بدبختی و ناراحتی می‌شود، ساختمان سنگی نیز همین تأثیر را روی افراد درون خود می‌گذارد. تأثیر این ساختمان‌های سنگی بسته به کاربرد آنها متغیر است. معمولاً از این ساختمان‌ها برای مقاصد زیر استفاده می‌کنند:

- بیمارستان
- مؤسسه آموزشی
- محل سکونت یا ساختمان تجاری
- ساختمان اداری

اثرات استفاده از ساختمان سنگی برای هر کدام از مقاصد بالا جالب است و از الگویی خاصی پیروی می‌کند. اول اینکه به نظر می‌رسد چشم انداز اطراف آن، روی نتیجه نهایی اثر زیادی دارد. ساختمان‌هایی که سمت شمال، شرق و پایین آنها زمین بازی وجود دارد، کمتر از ساختمان‌های دیگر تحت تأثیر قرار می‌گیرند. منطقی است که وجود این نوع انرژی در محوطه باز سمت شمال شرق باعث کاهش اثر منفی ساختمان می‌شوند.

تبدیل ساختمان سنگی به بیمارستان

وقتی صحبت از بیمارستان می‌شود، قاعدتاً عباراتی مثل بیماری، مرگ، غم و ناامیدی به ذهنمان می‌رسند. در این مکان کسی نمی‌خندد، لبخند نمی‌زند و لطیفه تعریف نمی‌کند. از در و دیوار آن غم می‌بارد. داخل بیمارستان، بیماران دچار درد و بیماری‌اند، و بیرون اتاق‌ها، بستگان بیماران با غم و اندوه به انتظار نشسته‌اند. ساختمان سنگی در چنین محیطی رونق پیدا می‌کند. وقتی از یک ساختمان سنگی به عنوان بیمارستان استفاده می‌کنیم، میزان فعالیت‌ها بیشتر می‌شود. دو موضوع یعنی شرایط ذهنی مردم از یک سو و جو حاکم بر ساختمان از سوی دیگر این موضوع را تقویت می‌کنند.

بنابراین تعجبی ندارد که می‌بینیم این بیمارستان‌ها با اینکه ابتدا ساختمان‌هایی کوچک بودند، ولی بعد از چند سال گسترش پیدا کرده‌اند، به طوری که برای هر متخصص بخشی در نظر گرفته شده‌اند و مطمئناً در آینده تعداد بخش‌ها باز هم بیشتر خواهد شد.

همچنین شاهد هستیم که روز به روز بیماران از دور و نزدیک به این بیمارستان‌ها می‌آیند.

البته این مسئله خوشایند نیست. جامعه‌ای سالم باید تعداد کمی بیمارستان داشته باشد. گسترش بیمارستان جای خوشحالی ندارد، بلکه فقط نشانگر افزایش بدبختی‌های جامعه است.

جالب اینکه وقتی ساختمان سنگی، زایشگاه می‌شود، نتیجه فرق می‌کند. فقط در زایشگاه جو درون ساختمان سنگی آرامش بیشتری دارد و اکثر اوقات نتیجه‌ای مطلوب در بر دارد. همه منتظر نوزاد تازه رسیده هستند که برای کل خانواده شادی و راحتی به ارمغان می‌آورد. این موضوع یکی از شیوه‌های مقابله با محیط‌های پراسترس است.

پس زمانی که ساختمان سنگی تبدیل به زایشگاه می‌شود، تعداد بیماران و بیمارستان‌ها کاهش می‌یابد. به همین خاطر زایشگاه‌ها کمتر به چشم می‌آیند.

پس متوجه می‌شویم با اینکه ممکن است این گونه مراکز درمانی ده‌ها سال قدمت داشته باشند، ولی تعداد بیماران آنها در حد سایر بیمارستان‌ها افزایش نیافته است. همچنین خود این ساختمان‌ها نیز گسترش پیدا نمی‌کنند.

تبدیل ساختمان سنگی به مؤسسه آموزشی

زمانی که می‌خواهیم از ساختمان‌های سنگی برای مقاصد آموزشی استفاده کنیم، باید همانطور که قبلاً گفتیم، منظره اطراف آن را بررسی کنیم. اگر در شمال و شرق ساختمان، به قدر کافی زمین باز وجود داشته باشد، ساختمان کمتر تحت تأثیر اثرات ناخوشایند قرار می‌گیرد.

به هر حال اثر ساختمان سنگی، که مؤسسه آموزشی شده است، به طور کامل از بین نمی‌رود و چنین امری میسر نیست. اگر چشم انداز ساختمان خوب باشد، مؤسسه آموزشی نام و آوازه‌ای برای خود پیدا می‌کند.

ولی نکته‌ای که باید به آن اشاره کرد این است که توسعه و رشدی به وجود نمی‌آید. اگر ساختمان چشم انداز خوبی نداشته باشد، اثرات ناگوارتر خواهند بود و مؤسسه به شهرت دست نمی‌یابد. اگر در شمال و شرق پایین ساختمان زمین باز مناسبی وجود داشته باشد، مؤسسه آموزشی به آوازه بزرگی دست پیدا می‌کند. این مؤسسه بسیار معتبر می‌شود، ولی توسعه پیدا نمی‌کند. به عبارتی نه حتی یک خشت به ساختمان اضافه می‌شود و نه دوره جدیدی به برنامه آن. با این حال اگر در شمال و شرق ساختمان محوطه باز وجود نداشته باشد، یا اگر شمال و شرق ساختمان سطح بلندتری داشته باشند، حتی بعد از گذشت ده‌ها سال از حیات مؤسسه، نتیجه فاجعه‌آمیز خواهد بود. مؤسسه آموزشی به آوازه‌ای دست پیدا نمی‌کند. مسئله جالب توجه دیگر این است که اگر ساختمان مؤسسه آموزشی، واقع در ساختمانی سنگی باشد، در مواردی اینچنین، اغلب بیمارستان‌هایی در درون یا اطراف آن تأسیس می‌شود. این مطلب حاکی از آن است که میدان‌های انرژی درون ساختمان سنگی و حومه آن، باعث رونق چنین فعالیت‌هایی می‌شود.

استفاده از ساختمان سنگی برای فعالیت تجاری

معمولاً در این زمینه ساختمان‌های سنگی خوب جواب نمی‌دهند. چشم انداز مناسب در اطراف ساختمان فقط مشکلات

موجود در فعالیت‌های تجاری را به تأخیر می‌اندازد. البته نوع فعالیت نیز مهم است. کسب و کار مورد نظر ممکن است یک شرکت مالی یا بازاریابی باشد که به تازگی وارد عرصه تجارت شده است. در هر حالت اثر ساختمان سنگی بعد از گذشت چند سال آشکار می‌شود. به احتمال زیاد سال‌های اول مشکلی پیش نمی‌آید. با گذشت زمان آثار منفی نمایان می‌شود و تمامی ابعاد حرفه مورد نظر تحت تأثیر قرار می‌گیرد.

استفاده از ساختمان سنگی برای فعالیت اداری

ساختمان‌های سنگی مثل دفاتر دولتی باعث بروز مشکل نمی‌شوند، چون در ادارات رشدی استثنایی یا ترس از تعطیلی وجود ندارد. این اداره‌جات همچنان به کار خود ادامه می‌دهند. با اینحال اگر ساختمان میزبان مؤسسه‌ای باشد که باید عملکردی نتیجه‌بخش داشته باشد، یا به عبارت دیگر عملکرد مؤسسه مهم است، اثر ساختمان سنگی به روشنی دیده می‌شود.

مثلاً اگر یک شرکت ارایه‌دهنده خدمات شهری یا دفتر شهرداری در ساختمانی سنگی مستقر شود، اثر ساختمان سنگی به وضوح دیده می‌شود. علت آن است که از این نوع مراکز انتظاراتی می‌رود. افراد انتظارات زیادی دارند و برای تحقق آنها به این نوع دفاتر رجوع می‌کنند. در چنین مواردی، هر چقدر که مسئولان و کارمندان مؤسسه مورد نظر تلاش کنند باز هم شکست می‌خورد. حتی اگر آنها وظایفشان را با صمیمیت و به درستی انجام دهند، آنطور که باید و شاید از آنان قدردانی نمی‌شود. مردم همیشه از پیش نرفتن کارشان گله دارند و معمولاً آن مؤسسه را بی‌کفایت قلمداد می‌کنند.

همین اتفاق در سازمان‌های دولتی نیز، که به عموم مردم خدمت می‌کنند، کم و بیش می‌افتد. تقریباً در همه موارد، افراد به طور کلی از عملکرد سازمان ناراضی هستند.

تعداد زیادی از ساختمان‌های سنگی تبدیل به منازل مسکونی شده‌اند. مطالعات صورت گرفته در غرب، در اوایل دهه چهل و پنجاه، ثابت کرده‌اند ساختمان‌های سنگی برای اسکان مناسب نیستند. بعضی از متون قدیمی در واستو به صراحت بیان کرده‌اند مردم نباید منازل خود را نزدیک معابد بسازند یا شب در نزدیکی معابد بخوابند. یافته‌های بدست آمده به روشنی نشان می‌دهد ساختمان‌های سنگی پر از میدان‌های منفی هستند و انسان نباید خود را در معرض آنها قرار دهد. با اینحال این اثر تا حد زیادی به چشم انداز اطراف ساختمان بستگی دارد. اگر چشم انداز اطراف ساختمان خوب بود، ممکن است اثر نمایان نشود.

تعداد ساختمان‌های سنگی در غرب نسبتاً کمتر است. با ظهور مصالح ساختمانی جدید و افزایش هزینه نیروی انسانی در ساخت ساختمان‌های سنگی، در چند دهه گذشته تعداد ساختمان‌های سنگی کمتر شده است. بنابراین غربی‌ها خیلی به این موضوعات و مطالعه در مورد آنها علاقه نشان نمی‌دهند. ولی در هند داستان چیز دیگری است. هنوز هم تخته سنگ‌ها به مقدار فراوان یافت می‌شوند. و تهیه بلوک‌های سنگی خیلی گران نیست. نیروی انسانی ورزیده نیز در همه جای هند وجود دارد. پس ساختمان‌های سنگی، علیرغم کاهش، همچنان برای اسکان استفاده می‌شوند. همانطور که قبلاً گفتم، استفاده از بلوک سنگی برای ساخت منزل مسکونی مناسب نیست. ولی اگر به هر حال ساختمان قبلاً بنا شده است، شاید بتوان در قسمت شمال و

شرق آن زمینی باز ایجاد کرد تا توازن برقرار شود. در بعضی موارد، چشم انداز ساختمان ممکن است مطلوب نباشد. در اینگونه موارد، می‌توانیم از اهرام مجازی استفاده کنیم. در فصل بعد به این موضوع می‌پردازیم.

کاخ‌ها و دژهای سنگی

کاخ‌ها و دژهای سنگی نیز هیچ‌یک از دو نتیجه خوشایند ذکر شده را برای مالکان نداشتند. اکثر کاخ‌ها در سراسر هند اکنون به ویرانه تبدیل شده‌اند. کسی فرزندان مالکان این کاخ‌ها را ندیده است. شاهان سابق هند به کاخ‌ها و دژهای خود افتخار می‌کردند. با این حال این بناها و کاخ‌های باشکوه، علی‌رغم ویرانی، گوشه‌ای از معماری و ذوق هنری عالی را نشان می‌دهند. همه این ساختمان‌ها را از بلوک سنگی ساخته‌اند. واقعاً انسان وقتی می‌بیند همه کاخ‌ها و دژهای سنگی در هند تحت تصرف قدرت‌های خارجی درآمدند، شگفت‌زده می‌شود.

معابد را نیز همیشه از سنگ می‌سازند. مثل مؤسسات آموزشی، چشم انداز اطراف ساختمان ظاهراً روی معابد نیز تأثیرگذار است. اگر چشم انداز ساختمان خوب و بخش‌های شمالی و شرقی آن کم ارتفاع باشند، در شمال و شرق، آب (رودخانه، دریا، استخر و از این قبیل) وجود داشته باشد، طراحی ورودی‌های ساختمان و محوطه مناسب باشد، معبد، در نهایت، به زیارتگاهی معروف تبدیل می‌شود. ولی اگر آب در مکانی نامناسب وجود داشته باشد و قسمت‌های شمالی و شرقی شکل مناسبی نداشته باشند، نتیجه، ویرانی معبد است. جو درون معبد با جو بیمارستان چندان فرقی ندارد و فقط کمی

آرام‌بخش‌تر است. افراد هنگام بازدید از معبد تا حدودی احساسات در هم آمیخته‌ای داشته‌اند. اکثر ما وقتی به مشکل برمی‌خوریم، به معبد می‌رویم. معبد محلی برای عبادت، گشودن قلب و طلب نیاز است. همچنین برخی افراد نیز به معابد احترام می‌گذارند و به خاطر نعمت‌های ارزانی شده به آنها شکرگذاری می‌کنند. حال و هوای درون معابد تا حد زیادی همانند حال و هوای ساختمان‌های سنگی است، اما بیشتر حالت تشریفاتی و رسمی دارد. بنابراین معبد سنگی برای این نوع فعالیت‌ها مناسب است و در صورتی که چشم انداز اطراف نقصی نداشته باشد، باعث کامیابی افراد می‌شود.

همانطور که قبلاً گفتیم، میدان‌های انرژی درون ساختمان سنگی، اوایل دهه چهل، در اروپای غربی کشف شد، اما چون تعداد ساختمان‌های سنگی در غرب کم بود و خیلی با هند تفاوت داشت، به این موضوع چندان علاقه نشان ندادند. دوم اینکه پیدایش مصالح ساختمانی جدید و سهولت دسترسی و سرعت ساخت در کشورهای غربی منجر به ساخت سریع ساختمان آجری شد. به همین خاطر در غرب مطالعات گسترده‌ای روی این موضوع صورت نگرفت. مردم هند از خطرات ساختمان‌های سنگی آگاهی ندارند، لذا هنوز هم در این کشور شاهد ساخت و ساز این نوع بناها هستیم.

اهرام مجازی و اهرام آستا موگا

مطالعات صورت گرفته روی اهرام مسی، اهرام لوله‌ای و خیمه‌ای تا حدودی نحوه کار هرم را نشان می‌دهد. بنا بر مطالعات صورت گرفته نیازی نیست اهرام وجوه محکمی داشته باشند. اکثر زمین شناسان اعتقاد دارند نوعی الگوی انرژی از شرق به غرب جریان دارد که عمدتاً تحت کنترل حرکت خورشید است. به خاطر اینکه شمال و جنوب به عنوان قطب‌های مغناطیسی عمل می‌کنند، جریان انرژی از شمال به جنوب جریان دارد و همانطور که همه می‌دانیم در آهن‌ریا همیشه شارش مغناطیسی از قطب شمال به قطب جنوب و به شکل خطوط نیروی مغناطیسی جریان دارد.

شاید ایجاد چهار نقطه کنج در زاویه‌ای مناسب، حرکت این دو نو انرژی را تسهیل کند و در جهتی مناسب سوق دهد. به این ترتیب بین دو نیروی مرکز هرم فعل و انفعالاتی رخ می‌دهد که میزان زیادی انرژی زیستی آزاد می‌کند. شکل زیر درک این موضوع به شما کمک می‌کند.

NW

NE

SW

SE

شکل ۹۰- چهار نقطه کنج

بنابراین نقطه کنج فقط برای تمییز جریان انرژی شمال- جنوب از جریان انرژی شرق- غرب به کار می‌رود. پس فقط به ماده‌ای نیاز داریم که سطح ارتعاش متفاوتی داشته باشد. همانطور که دیدیم فلزاتی مانند مس یا طلا می‌توانند در این جهات جریان‌های جداگانه انرژی ایجاد کنند. پلاستیک و چوب نیز همین مقدار مناسب هستند. ماده، شکلی از انرژی فشرده است. پس در نتیجه اگر چهار نقطه کنج هرم را با یک میدان انرژی که لزوماً از ماده تشکیل نشده است، ایجاد کنیم، هرم انرژی بدست آمده باز هم مثل هرم معمولی ساخته شده از ماده جواب می‌دهد.

جالب اینجا است که شاید بتوانیم اهرام مجازی را با استفاده از انرژی هرمی، به داخل تعداد زیادی خانه، ساختمان بزرگ، مزارع وسیع و زمین کشاورزی بیاوریم. هرم مجازی فضایی اشغال نمی‌کند و مطابق اندازه‌های مختلف ساختمان‌ها و زمین‌های زراعی قابل تنظیم مدتی تقریباً نامحدود قابل نگهداری است. مفهوم هرم مجازی مشابه با مفهوم هرم بلورین است (که در این کتاب توصیف شده است)،

ولی در مورد اهرام مجازی از شکل آشناتر و مؤثرتر میدان انرژی استفاده می‌کنیم.

می‌توان با استفاده از باریکه نور، هرمی مجازی ساخت. باریکه نور باید تکفام (Monochromatic) باشد تا روی یک خط مستقیم حرکت کند. این کار را می‌توان با استفاده از یک باریکه قطبی شده صورت داد. شکل زیر اجزای اصلی سیستم هرم مجازی را نشان می‌دهد. تنها کافی است چهار شاخه را در چهار گوشه ساختمان سوار کنید. با روشن شدن نور افکن مشاهده می‌کنید باریکه‌های نور، هرمی مجازی تشکیل می‌دهند، به طوری که همه آنها در نقطه رأس به هم می‌رسند. این کار میدان‌های انرژی منفی ناشی از ساختمان سنگی را کاملاً پراکنده می‌کند.

باز هم چهار زانویی سه شاخه‌ای لازم داریم که شاخه‌های هر زانویی با لامپ حبیبی قطبی شده مطابقت داشته باشد. زانویی سه شاخه عبارت است از یک زانویی مستطیلی که یک لوله گوشه‌دار دیگر داخل آن قرار دارد. این لوله گوشه‌دار دقیقاً به اندازه ۵۱ درجه و ۵۱ دقیقه به سمت زانویی قائم الزاویه انحراف دارد. لامپ‌ها در هر سه شاخه قرار می‌دهیم. پس از آنکه با مته سوراخی ایجاد کردیم، سیم‌ها را بیرون می‌کشیم. برای ساخت هرم مجازی چهار زانویی نیاز داریم.

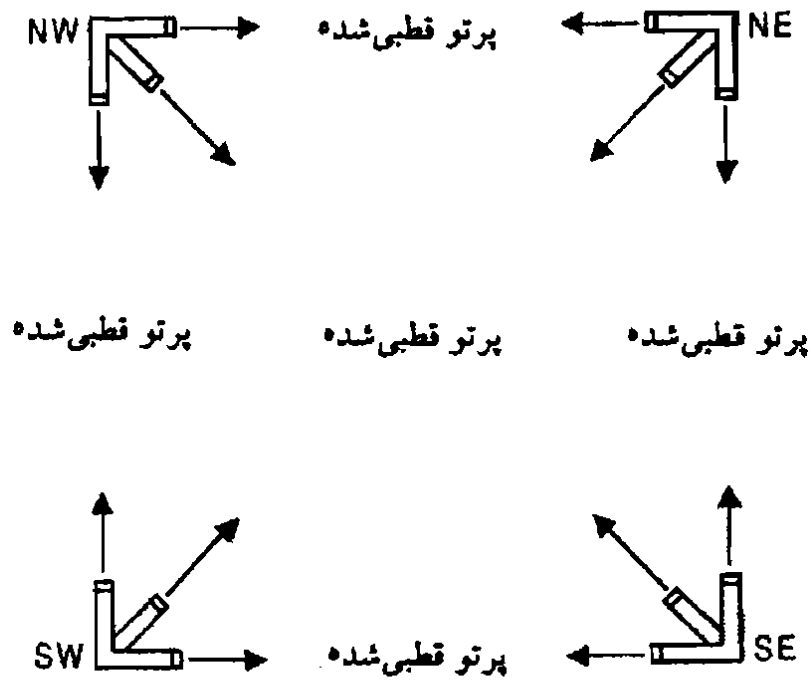

شکل ۹۱- اجزای اصلی سیستم هرمی مجازی ساخته شده از پرتو نور

اهرام مجازی برای ساختمان‌های سنگی بسیار مفید هستند و اثرات منفی آنها را خنثی می‌سازند. تاکنون در مورد میدان‌های انرژی منفی در ساختمان‌های سنگی بحث کرده‌ایم. میدان‌های منفی انرژی را می‌توان با کمک هرم مجازی به راحتی کنترل کرد.

آستا موگا یا هرم هشت وجهی

هرم هشت وجهی اساساً ترکیبی از دو هرم است که یکی از آنها با روش قطری و دیگری با روش وجهی قرار گرفته است. شکل زیر مفهوم هرم هشت وجهی را نشان می‌دهد.

حالا اگر این دو هرم را روی هم قرار دهیم، طرح زیر به دست

می‌آید.

با قرار دادن این دو هرم روی هم، شکلی هشت وجهی به

وجود می‌آید.

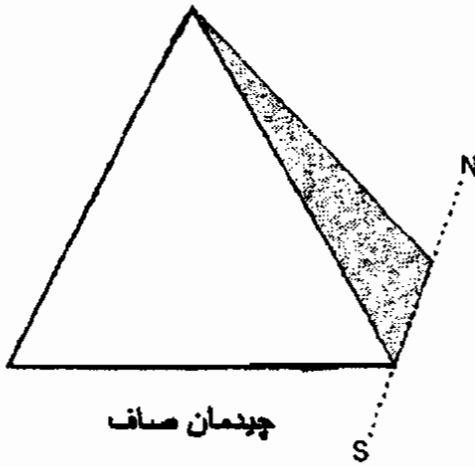

چیدمان صاف

شکل ۹۳

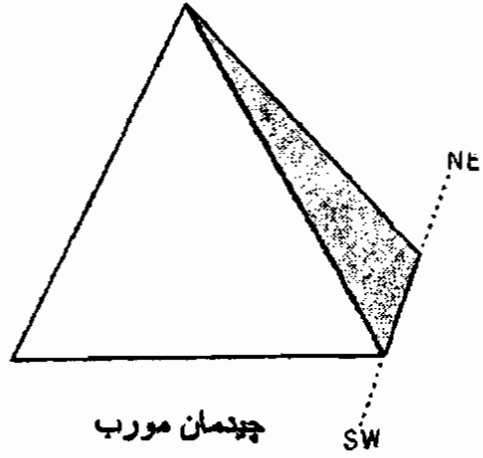

چیدمان مورب

شکل ۹۲

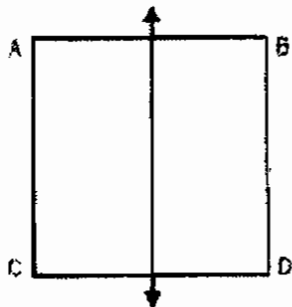

چیدمان صاف پایه
شکل ۹۴

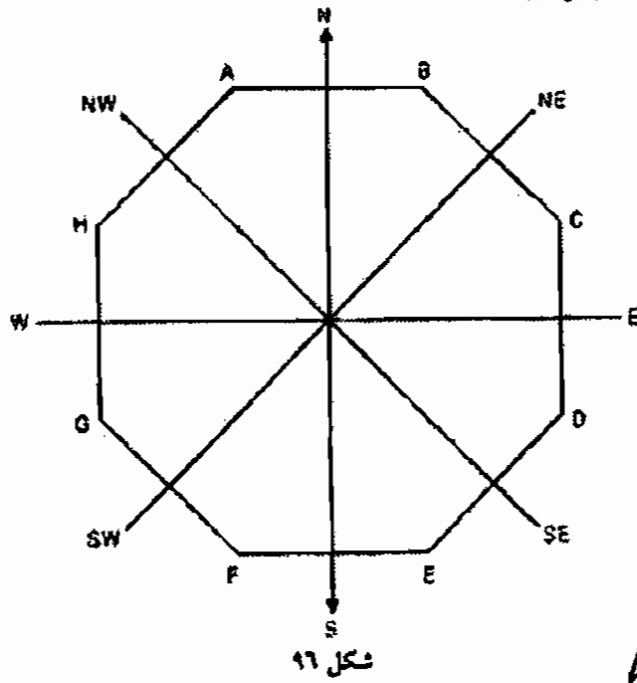
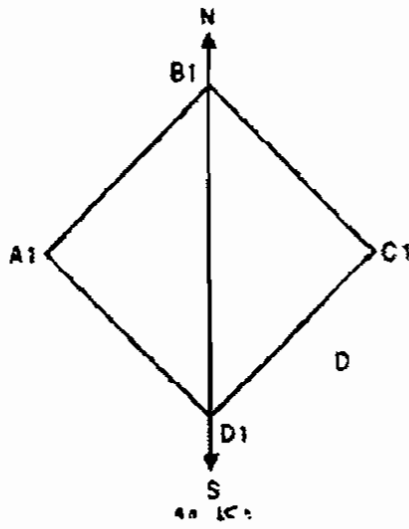

شکل ۹۶



شکل ۹۷

اگر بنخواهیم هرم ما به جای چهار وجه، هشت وجه داشته باشد و یکی از وجوه به سمت شمال قرار گیرد، وجوه دیگر در جهات زیر خواهند بود:

EF- جنوب	AB- شمال
FA- جنوب غرب	BC- شمال شرق
AH- غرب	CD- شرق
HA- شمال غرب	DE- جنوب شرق

به عبارت دیگر هر هشت وجه هرم در موقعیتی قرار می‌گیرند که از آن سمت انرژی دریافت می‌کنند. همانطور که قبلاً هم گفتیم، ظاهراً هر دو شیوه قرار دادن هرم یعنی قطری و وجهی جواب می‌دهند. بعضی اوقات اثر یکی از این دو شیوه بهتر از دیگری است. با ایجاد یک هرم هشت وجهی، ترکیبی از دو هرم داریم که یکی از آنها به صورت وجهی و دیگری به صورت زاویه‌ای قرار می‌گیرد.

پس چنین هرمی قاعدتاً باید توانمندتر و دارای اثری بهتر باشد. البته واقعاً هم اینطور است. تجربه نشان می‌دهد هرم هشت وجهی که "هرم آستا موگا" نیز نام دارد، چند برابر هرم معمولی قدرت دارد. در مؤسسه درمانی ساجف (Sajeev Health Farm) از این نوع اهرام برای درمان بیماری‌های لاعلاج استفاده می‌کنند. این اهرام را از فایبرگلاس می‌سازیم. طبق تجربیات شخصی این اهرام قدرتمندتر هستند. خواننده گرامی را شدیداً تشویق می‌کنم با پیروی از دستور العمل‌های ذکر شده در کتاب، چند هرم بسازد و خود اثرات آنها را تجربه کند.

تجهیزات و انرژی زیستی

آیا قدرت میدان انرژی هرم را می‌توانیم اندازه‌گیری کنیم؟ آیا می‌توانیم قدرت انرژی واستو در یک ساختمان را اندازه‌گیری کنیم؟ این قبیل پرسش‌ها را خیلی‌ها مطرح می‌کنند و باید به آنها پاسخ‌های قانع‌کننده‌ای داد.

همه می‌دانیم می‌توانیم در زمانی معین چیزی را اندازه‌گیری کنیم، ولی برای این کار نیاز به واحد داریم. مثلاً طول را با واحد متر اندازه‌گیری می‌کنیم. در همه اندازه‌گیری‌های فیزیکی ابتدا واحد اندازه‌گیری تعریف و سپس ضربی از آن واحد به عنوان مقدار اندازه‌گیری شده بیان می‌کنیم. به این واحدها، واحدهای "اصلی" می‌گویند. با ترکیب این واحدها، واحدهای "مشتق شده" بدست می‌آیند. مثلاً شتاب یک وسیله نقلیه واحدی مشتق شده است که به صورت ترکیبی از دو واحد اصلی بیان می‌شود. بنابراین باید ابتدا چیزی که می‌خواهیم اندازه‌گیری کنیم بشناسیم و سپس واحدی برای اندازه‌گیری آن بیان نماییم.

در واقع مشکل همین جا است. همه مواد و نیروهای فیزیکی را می‌توان اندازه‌گیری کرد و برای آنها کمیتی در نظر گرفت، اما وقتی صحبت از میدان‌های انرژی و نیز انرژی هرم، انرژی واستو یا انرژی زیستی به میان می‌آید، واقعاً ماهیت انرژی مورد نظر را نمی‌دانیم.

بعضی‌ها اعتقاد دارند می‌توان از باویس سنج (Bovis Meter) و آنتن لچر (Lecher Antenna) برای اندازه‌گیری انرژی داخل ساختمان استفاده کرد.

لازم است این ابزارها را از دیدگاه انرژی زیستی بررسی کرد. بی‌شک این ابزارها که ده‌ها سال قبل اختراع شده‌اند بعد از قرار گرفتن درون ساختمان قادر به اندازه‌گیری برخی ویژگی‌های آن هستند. ولی آیا قدرت میدان انرژی زیستی را نیز نشان می‌دهند؟ شاید این ابزارها یکی از چند پارامتر مورد نظر را اندازه‌گیری و ما را همراه می‌کنند.

مثالی می‌زنیم. فرض کنید مقیاسی برای اندازه‌گیری وزن داریم و وزن ده نفر را اندازه می‌گیریم. بی‌شک ما فقط یکی از صدها ویژگی شخص را اندازه‌گیری کرده‌ایم. ولی آیا صحیح است ویژگی‌های فرد را بر اساس وزن او بیان کنیم؟

وزن صرفاً یک پارامتر است و از طریق آن نمی‌توانیم مثلاً سن، جنسیت، قد، رنگ چهره، وضعیت سلامتی، ذات، فضیلت‌ها و توانایی‌های فکری او را بیان کنیم. اگر بگوییم شخص سنگین وزن‌تر، آدم بهتری است، کاملاً در اشتباهیم. بدون داشتن پارامترهای دیگر، چنین نتیجه‌گیری غلط است. پس ابزاری که در اختیار داریم مقادیر متفاوت افراد مختلف را بیان می‌کند، ولی تصویری کامل از خود شخص نمی‌دهد.

کم و بیش با ابزارهایی مثل بویس سنج و آنتن لچر نیز همین مشکلات را داریم. برای اندازه‌گیری هر چیزی، اول باید بدانید آن چیز، جرئی واحد است یا از چند جزء تشکیل شده است. بعد از آن باید هر عنصر تشکیل دهنده را شناسایی کرده و واحدی برای آن تعیین کنیم.

انرژی زیستی همیشه درون ساختمان وجود دارد، ولی ما از اجزای آن آگاهی نداریم، بلکه صرفاً از وجود آن خبر داریم. وقتی درون میدان انرژی قوی قرار می‌گیریم، آن را احساس می‌کنیم. احساس آرامش، صفا و راحتی می‌کنیم. اگر به درون ساختمانی بروید که انرژی زیستی ضعیفی دارد، غمگین و افسرده می‌شوید. این فضای ظریف و انرژی در همه ساختمان‌ها وجود دارد. البته منظور سطح اکسیژن یا دی‌اکسید کربن نیست. بی‌تعارف نسبت به آن آگاهی چندانی نداریم.

می‌دانیم این انرژی روی طرز فکرمان، نحوه برخورد با دیگران و نگرشمان به زندگی تأثیر می‌گذارد. ولی اگر از ما بخواهند در مورد آن توضیح دهیم، باید دستانمان را به علامت تسلیم بالا بیاوریم. از آنجا که با نیرویی ظریف سر و کار داریم، هر گونه اندازه‌گیری مشکل است. چندی پیش در خانه‌ای اصلاحاتی انجام دادم. بعد از گذشت چند روز صاحبانه به من گفت، "آقای هری، مشکلاتم هنوز برطرف نشده‌اند، ولی دیگر مثل گذشته استرس ندارم. کاملاً آرام و شاد هستم. بهتر از گذشته می‌توانم مشکلاتم را حل کنم." این نوع احساسات را چگونه می‌توان اندازه‌گیری کرد؟

بیان کردن هر چیزی که با حالات ذهنی در ارتباط است به صورت کمی همیشه دشوار بوده است. قد، وزن، نبض و فشار خون افراد قابل اندازه‌گیری است، ولی برای اندازه‌گیری عصبانیت، نفرت، خوشحالی، حسادت و غیره هیچ وسیله‌ای وجود ندارد.

هیجان‌ات انسان را نمی‌توان اندازه‌گیری کرد. حتی نمی‌توان آنها را با هم مقایسه کرد. اگر مثلاً بگویم "پسرم را بیشتر از آن مقدار که شما پسران را دوست دارید، دوست دارم"، عبارتی بیان کرده‌ام که

درستی یا نادرستی آن قابل اندازه‌گیری نیست، چون دوست داشتن نیز قابلیت اندازه‌گیری ندارد.

مشکل اینجا است که جهان هیجانات که در سطح ذهنی قرار دارد، بیشتر از مسائل فیزیکی برایمان مهم است.

احساسات، خلق و خو، خوشی و غم، عشق و نفرت، شادی و افسردگی، امید و ناامیدی بیش از مسائل فیزیکی برایمان اهمیت دارند.

قبول داریم انرژی زیستی وجود دارد و بدن به طور مداوم این انرژی را از منابع خارجی تأمین می‌کند، با این حال تعیین اجزای تشکیل دهنده انرژی زیستی و مقدار انرژی زیستی موجود در بدنی سالم یا میزان کمبود آن در شخص افسرده تقریباً غیرممکن است. اگر موفق به اندازه‌گیری این اطلاعات شویم، بیماری برای درمان باقی نمی‌ماند. پس چنین ابزاری نه تنها باید قابلیت اندازه‌گیری انرژی زیستی موجود در ساختمان، بلکه انرژی موجود در هر انسان، گیاه و یا حیوان را داشته باشد. اگر بتوانیم این کار را انجام دهیم، واقعاً به انتهای جاده دانش رسیده‌ایم.

در این شرایط واقعاً استفاده از ابزارهای در دسترس برای اندازه‌گیری میدان‌های انرژی زیستی احمقانه است. باید قبول کنیم که انرژی زیستی چنان نیروی ظریفی است که نمی‌توان آن را اندازه گرفت. حداقل در حال حاضر هیچ وسیله‌ای برای اندازه‌گیری آن نداریم. همین نتایج در مورد اهرام نیز صدق می‌کنند.

آینده انرژی اهرام

بیماری بخشی از زندگی است. تأثیر بیماری روی حیوانات و گیاهان اگر بیشتر از انسان نباشد، کمتر نیست.

حیوانات دارای شش حس هستند و همین خصیصه به آنها در تشخیص گیاه، میوه یا دانه‌هایی که بیماری بخصوصی را درمان می‌کند، کمک می‌کند. زمانی که حیوانات مریض می‌شوند، به دنبال گیاه دارویی مناسب می‌روند و عجیب نیست که درمان هم می‌شوند، چون غریزه آنها اشتباه نمی‌کند.

شما هم حتماً دیده‌اید سگ‌های ولگرد با دقت مدتی علف می‌جویند. آنها فقط می‌خواهند غذای هضم نشده را از معده خود خالی کنند، چون با بلعیدن علف، لوله‌های دستگاه گوارش تحریک می‌شود و این اتفاق می‌افتد.

خیلی مواقع می‌بینیم سگ‌ها هنگام بیماری دنبال گیاه خاصی می‌گردند.

معمولاً سگ‌های شهری لب جوی آب دنبال گیاه می‌گردند، چون به احتمال قوی بعد از بارش باران، دانه‌ها همراه آب باران به این نقاط می‌آیند و رشد می‌کنند.

بسیاری از سگ‌های ولگرد، حتی اگر دامپزشکی به آنها رسیدگی نکند، سالم و سر حال هستند. از طرف دیگر، سگ‌های اهلی مرتباً مریض می‌شوند و لازم است دامپزشک به طور منظم آنها را معاینه کند. شاید اهلی کردن سگ باعث می‌شود پاسخ‌های غریزی او برای درمان گیاهی کم‌رنگ شود.

در مورد توانایی سایر حیوانات در خصوص درمان گیاهی بیماری‌شان اطلاعات زیادی در اختیار نداریم، با این حال رفتار سگ‌ها به خوبی غریزه طبیعی آنها را نشان می‌دهد. غریزه طبیعی، سگ‌ها را در درمان گیاهی بیماری‌شان هدایت می‌کند. همچنین به نظر می‌رسد به هر میزان ضریب هوشی حیوان بالاتر باشد، توانایی خوددرمانی‌شان با گیاه بیشتر است. به همین خاطر میمون نسبت به گیاهان دارویی دانش زیادی دارد.

داستان واقعی زیر توانایی بی‌چون و چرای میمون را در شناسایی داروهای گیاهی مورد نیاز نشان می‌دهد.

یکی از آشنایان در خانه میمون نگهداری می‌کرد. احتمالاً این میمون هنگام طفولیت از گروهی جا مانده بود یا مسیرش را گم کرده بود. بچه‌های شیطان میمون کوچک را آنقدر اذیت می‌کردند که نزدیک بود از شدت ترس بمیرد. خانم خانه که دید میمون آشفته و هراسناک است او را به خانه برد و آنقدر از او پرستاری کرد تا سلامتی خود را بدست آورد. آن خانواده نه میمون را با زنجیر بستند و نه او را حبس کردند، با این حال میمون حتی بعد از بهبودی هم همانجا ماند. میمون همیشه به حال خود آزاد بود، ولی نسبت به تمامی اعضای خانواده حس دلبستگی و علاقه پیدا کرده بود و شیفته آنها شده بود. مخصوصاً از خانم خانه که سلامتی او را بازگردانده بود،

خوشش می‌آمد. به خاطر وجود غذای زیاد در خانه، میمون انگیزه‌ای برای بیرون رفتن نداشت.

بعد از مدتی خانم خانه باردار شد و چون در آن شهر کوچک و حومه آن بیمارستان نبود، با شروع درد زایمان از یک پرستار زن آوردند تا در وضع حمل کمک کند. ولی درد زایمان باز هم ادامه داشت و هر چه می‌گذشت، زن رنجورتر می‌شد. حتی پرستار اعتماد به نفس خود را از دست داده بود و این مسئله از رنگ و روی پریده‌اش کاملاً نمایان بود. میمون، که بالای هواکش اتاق نشسته و شاهد درد کشیدن زن بود، اتاق را ترک کرد و بعد از مدت کوتاهی با یک شاخه گیاه برگشت. خودش را نزدیک زن رساند و سعی کرد گیاه را به او دهد. زن فوراً فهمید این گیاه حتماً ارزش دارویی دارد و آن را مصرف کرد. چند دقیقه بعد بچه به دنیا آمد. متأسفانه و در نهایت تعجب آنها یک ذره از آن گیاه را هم نگه نداشتند. شاید اگر این کار را می‌کردند، یک گیاه دارویی نادر کشف شده بود.

شاید نیاکان ما در اعصار گذشته نسبت به سایر حیوانات غرایز بهتری داشته‌اند و احتمالاً حتی قبل از اینکه بتوانند تکلم کنند، طب دارویی را به کار می‌گرفتند. به همین خاطر در نقاط مختلف جهان، طب گیاهی شکل گرفت. سیستم اورودایی هند، شاید بهترین و مستندترین سیستم طب گیاهی است که حتی امروزه نیز مورد استفاده قرار می‌گیرد.

شعری در اورودا می‌گوید، هیچ گیاه یا ماده‌ای روی زمین نیست که ارزش دارویی نداشته باشد. اگر از این مکتب فکری پیروی کنیم و طبیعت را گنجینه‌ای از داروهای ارزشمند ببینیم، اورودا دوباره سلطه گذشته خود را در میان سیستم‌های پزشکی و درمانی بازمی‌یابد.

با پیدایش سیستم درمان آلوپاتی، گیاه درمانی اهمیت کمتری پیدا نمود. "گیاه درمانی" بر پایه یافتن گیاه مناسب برای درمان بیماری استوار است، ولی سیستم آلوپاتی "یافتن علت" بیماری را مد نظر قرار می‌دهد. طب گیاهی صرفاً با درمان سر و کار دارد، ولی سیستم آلوپاتی یک قدم فراتر می‌رود و سعی می‌کند علت را تعیین کند. این روش نه تنها در جهان مقبولیت بیشتری یافت، بلکه رنگ و بوی علمی‌تری نیز داشت.

کشف باکتری و ویروس به عنوان عامل اکثر بیماری‌ها، سیستم آلوپاتی به پیشروی سیستم‌های پزشکی مختلف جهان کمک شایانی کرد. سیستم آلوپاتی با کشف واکسیناسیون و آنتی بیوتیک به حیات بشر خدمت بزرگی کرده است. این شیوه پزشکی را به گوشه و کنار جهان فرستاد و نیاز مردم شهرها و روستاها را به گیاه درمانی برطرف نمود.

ارایه استانداردها، انتشار اطلاعات، تولید انبوه و استراتژی‌های عالی بازاریابی، به محبوبیت و مقبولیت سیستم آلوپاتی در جهان کمک زیادی کرد. تنها کار این سیستم حذف گیاه درمانی بود. آلوپاتی درجات مختلفی کسب کرد و در جهت غلبه بر بیماری‌های انسان گام بلندی برداشت. فلج اطفال، سیاه سرفه، تشنج و غیره تا حد زیادی کنترل شد.

نیمه اول قرن بیستم بیشتر شاهد بیماری‌های عفونی بودیم و طبیعی بود که موفقیت‌های سیستم آلوپاتی در درمان بسیاری از بیماری‌ها باعث شد عموم مردم آن را بهترین سیستم درمانی بدانند. به همین خاطر زمانی مردم اعتقاد داشتند با وجود این سیستم،

سرانجام روزی فرا خواهد رسید که هیچ بیماری لاعلاجی وجود نخواهد داشت.

ولی این شادی زیاد طول نکشید. مشخص شد باکتری‌ها و ویروس‌های دگرگون شده، موقتاً غیر فعال شده‌اند و کاملاً از بین نرفته‌اند. بسیاری از بیماری‌ها برای انتقام برگشتند. حشره کشی با نام DDT که زمانی دشمن بیماری مهلک مالاریا در جهان بود، سرانجام نبرد را به این پشه باخت. این حشره کش انگل‌های مالاریا را قوی‌تر و در نتیجه امکان درمان در روزهای اولیه بیماری را کم‌رنگ‌تر می‌کرد. شیوع بیماری‌های عضوی، که منشأ باکتری یا ویروسی ندارند، قابلیت سیستم آلوپاتی را در ایجاد جامعه عاری از بیماری زیر سؤال برد. مهم‌تر اینکه این سیستم در برابر بیماری‌هایی مثل دیابت، فشار خون بالا، مشکلات قلبی و کلیه، سرطان و ایدز نتیجه‌ای در بر نداشت. باید پذیرفت سیستم آلوپاتی در درمان بیماری‌های عضوی کاربردی ندارد، بلکه فقط به داروهای "کنترل کننده" روی می‌آورد که نقش آنها صرفاً شکست بیماری در گام اول، ولی نه به طور کامل، است.

عمل جراحی و پیوند اعضا به افزایش طول عمر انسان کمک می‌کردند، ولی بتدریج هزینه این شیوه آنقدر بالا رفت که اکثریت جمعیت جهان قادر به تأمین آن نبودند. هزینه‌های گزاف باعث شد درصد زیاد و رو به رشدی از جمعیت جهان قادر نباشند با این سیستم تحت درمان قرار بگیرند.

درمان به شیوه اورودا نسبتاً ارزان‌تر است، ولی مشکل موجود که مانع شده است این نوع سیستم مراقبتی جایگاه واقعی خود دست نیابد، عدم وجود استانداردها و اطلاعات مربوط به عناصر تشکیل

دهنده آن است. مشکل دیگر، تولید و عرضه داروها به بازار بدون مطالعات گسترده روی بیماران و پشتیبانی از آنها است. سیستم آلوپاتی، با وجود تمامی کمبودها، در مقایسه با سایر سیستم‌ها، جایگاه برتری دارد. مسئولین پس از تأیید سودمند بودن دارو، آن را در بازار عرضه می‌کنند. البته برای تعیین اثر داروها مطالعات کلی و کورکورانه‌ای صورت می‌گیرد و اطلاعات مربوط به اجزای تشکیل دهنده داروها نیز آشکار می‌گردد.

همه این مسائل دست به دست هم دادند تا سیستم آلوپاتی منطقی‌تر و قابل قبول‌تر جلوه کند. متأسفانه سیستم اورودا دقیقاً در همین جا دچار کاستی است. در این زمینه مطالعاتی صورت نمی‌گیرد. استفاده از داروهای گیاهی باعث شده است قوانین سفت و سخت به کار گرفته شده در داروهای آلوپاتی نادیده گرفته شوند. صنعت اورودا عدم به‌کارگیری قانون در مصرف داروهایش را مزیت برمی‌شمارد و علت ضعف آن نیز همین است. چون هیچ مقام معتبری ادعای صورت گرفته را آشکارا تأیید نمی‌کند، به این قبیل دعاوی به دیده شک می‌نگرند.

جدا از روش‌های گیاه‌درمانی، روش‌های دیگری نیز برای از بین بردن عدم توازن در سیستم صورت گرفته است. این روش‌ها هنوز عملاً جایگزین سیستم آلوپاتی نشده‌اند، ولی با این وجود مقبولیت یافته‌اند. بعضی از این سیستم‌ها عبارتند از:

- یوگا
- طبیعت‌درمانی
- نمک سلول درمانی
- اوزون‌درمانی

• درمان به شیوه ادرار خود به خود

به هر حال محبوبیت این سیستم‌ها محدود است، چون اولاً تعداد کمی مراکز سازماندهی شده وجود دارد که این نوع درمان را ارائه می‌دهد و ثانیاً اعتماد بیماران به این شیوه درمانی کم است، چون افراد فاقد صلاحیت پزشکی با این شیوه به درمان می‌پردازند.

هنر شفابخشی مدت‌های مدیدی است که افراد علاقمند به شفابخشی را حیرت زده کرده است و افراد تیزهوش سیستم‌های دیگر را بر اساس روشی کاملاً متفاوت توسعه داده‌اند.

طب انرژی یکی از این روش‌ها است. این شیوه درمانی، جدید نیست، بلکه قرن‌ها است به اشکال گوناگون در فرهنگ‌های مختلف وجود داشته است، اما قبلاً به این نام معروف نبود.

یکی از این سیستم‌ها، همیوپاتی است. همیوپاتی بر این حقیقت استوار است که موادی که باعث بروز علائم مشابه بیماری می‌شوند، در صورتیکه به شکل انرژی‌دار مصرف شوند، بیماری را مداوا می‌کنند. مهم‌ترین مسئله این است که ماده درمان کننده به صورت خام مصرف نمی‌شود. یک فرآیند عجیب ولی در عین حال جالب با نام رقیق سازی و انرژی دادن صورت می‌گیرد. مثلاً یک واحد از ماده با ده برابر همان میزان الکل مخلوط می‌شود و اولین ماده رقیق را شکل می‌دهد. همچنین در صورتی که یک بخش از این ماده با ده واحد الکل مخلوط شود، ماده‌ای قوی‌تر نسبت به ماده اولیه شکل می‌دهد. در صورتیکه یک واحد از این مخلوط با ده واحد الکل مخلوط شود، قدرت دارویی به دست آمده صد برابر مخلوط اول می‌شود. نکته مهم این است که فرآیند رقیق سازی نیز نوعی فرآیند انرژی دهی را با نام "ارتعاش" به کار می‌گیرد. در اینجا ماده به صورت مکانیکی در وسیله

مخصوصی و طی مدت زمان مشخصی تکان می خورد. در نتیجه تلفیق عمل انرژی دهی با رقیق سازی در نهایت دارویی به دست می دهد که قدرت آن ۱۰۰ هزار برابر ماده رقیق شده ابتدایی است.

البته بی شک این فرآیند ساخت ظاهراً غیر منطقی است. هرچقدر مخلوط رقیق تر می شود، میزان ماده موجود نیز بیشتر غیر قابل درک می گردد، به طوری که حتی در آزمایشگاهی بسیار پیشرفته نیز شناسایی ماده شیمیایی موجود غیر ممکن می شود. بنابراین اگر از یک مغازه همیوپاتی سولفور با قدرت ۱۰۰۰ را بخریم و آن را به دقت از لحاظ شیمیایی تحلیل کنیم، این میزان سولفور در آن نمی بینیم. شیوه آماده سازی مخلوط باعث شده است ویژگی های سولفور در ساختار شبکه ای ماده پنهان شود، حتی اگر این ماده به شکل خام باشد.

همیوپاتی نه تنها دو قرن قدمت دارد، بلکه در سراسر جهان شهرت و مقبولیت زیادی کسب کرده است. از همین امر نتیجه می گیریم این سیستم کارآمد است. اگر این مسئله را بپذیریم، باید این مطلب را نیز قبول کنیم که تکنیک انرژی دهی واقعاً جواب می دهد و یکی از ویژگی های بارز این سیستم است.

هندوها اولین کسانی بودند که دریافتند هر ماده یک میدان انرژی ذاتی به نام پرانا دارد. پرانا انرژی حیات است. پرانا در غرب با نام نیروی زیستی، در چین با نام چی و در ژاپن با نام کی شناخته می شود. هیچ موجود زنده یا غیر زنده ای روی زمین وجود ندارد که پرانا آن را ایجاد و حفظ نکرده باشد. سنگ بنای اصلی حیات، انرژی پرانایی است که ما را نیز احاطه کرده است. ما با این نیرو زنده ایم و

به وجود دائمی آن نیاز داریم. پرانا از طریق هوا، آب و غذا جذب می‌شود.

بنابراین سلامتی عبارت است از حالتی که انرژی پرانایی به اندازه کافی در بدن وجود دارد. همه بیماری‌ها در اثر کمبود پرانا به وجود می‌آیند. در اینجا نام بیماری یا ویژگی‌های آن مهم نیست. کمبود این نوع انرژی در هر مکان باعث بیماری می‌شود. هر جا جریان این نوع انرژی مختل شود، بیماری ظاهر می‌شود.

بنابراین نتیجه می‌گیریم بازگرداندن پرانای کافی اندام را احیا می‌کند و منجر به درمان می‌شود. پرانا، شکلی از انرژی است، و شفابخشی پرانایی، اولین سیستمی است که انرژی را آخرین و بهترین دارو برای بازگرداندن سلامتی به بدن رنجور می‌داند.

پس همیوپاتی گستره‌ای از شفابخشی پرانایی است که در آن دارو به شکل انرژی دار ارایه می‌شود. به عبارت دیگر همیوپاتی از دارویی به نام انرژی استفاده می‌کند.

پرسش دیگری که طبیعتاً مطرح می‌شود آن است که اگر انرژی پرانایی به طور فراوان در خارج بدن وجود دارد و بدن رنجور نیاز مبرمی به آن دارد، چرا بدن به طور خودکار کمبود آن را جبران نمی‌کند. در واقع این عمل دقیقاً اکثر اوقات، زمانی که بدن تلاش می‌کند همه موجودات ذره بینی را حذف کند، رخ می‌دهد. این موجودات ذره بینی از طریق مواد واسطه مختلف مثل هوا، آب و غذا وارد بدن می‌شوند. در واقع همین پرانا سموم و در نتیجه بیماری‌ها را از بدن خارج می‌کند. با این حال همیشه مواد بسیار مضر ممکن است به بدن حمله‌ور و باعث عدم توازن می‌شود. بعضی اوقات مثل این

حالت، مهاجمان، علیرغم تلاش زیاد بدن، پیروز و آثار بیماری نمایان می‌شوند.

قرن‌های متمادی، شیوه درمان بیماری، تزریق مستقیم پرانا به سیستم بوده است. می‌گویند عیسی مسیح با تزریق مستقیم انرژی پرانایی به بدن انسان‌های رنجور معجزه می‌کرد. سیستم شفابخشی پرانایی فیلیپین در جهان کاملاً شناخته شده و مورد احترام است. شکل دیگر شفابخشی، با نام ریکی، هم در شرق و هم در غرب، ابزاری توانمند شناخته شده است که به بدن در رهایی از بیماری و حفظ سلامتی کمک می‌کند. بعضی اشکال تنفس یوگا نیز به همین اندازه مؤثر هستند.

البته تعجبی ندارد که انسان مدرن بیشتر به این سیستم‌های پزشکی روی می‌آورد که در نگاه اول بی‌ضرر و عاری از ریسک هستند. ثانیاً بسیاری مردم با آگاهی از اینکه سیستم آلویپاتی نمی‌تواند دردهای مزمن را مداوا کند، به این سیستم‌ها روی می‌آورند. سوم اینکه درصد زیادی از مردم به دلیل هزینه‌های سر به فلک کشیده درمان به شیوه سیستم آلویپاتی از روش‌های درمانی جایگزین استفاده می‌کنند.

دو نوع طب انرژی دیگر وجود دارد که لازم است در اینجا به آنها پردازیم. یکی از آنها طب سوزنی و طب فشاری است که نزد چینی‌ها از احترام زیادی برخوردار است. طب سوزنی بر این اصل استوار است که انرژی پرانایی از کانال‌هایی در بدن، به نام اوج، عبور می‌کند. بیماری در اثر انسداد این جریان در یک اوج خاص به وجود می‌آید. اوج‌ها سراسر بدن، روی خطوط مستقیمی، گسترده شده‌اند که از سر تا نوک ساق پا امتداد دارند. اوج همانند یک لوله آب عمل

می‌کند، با این تفاوت که درون آن به قول چینی‌ها "چی" جریان دارد. چی، جوهر اصلی پرانا است. در بعضی نقاط بدن، اوج‌ها خیلی نزدیک و در مواردی نیز در اعماق بدن مدفون شده‌اند. طب سوزنی نقاط اوجی را که نزدیک پوست هستند می‌یابد و با سوزن روی آنها کار می‌کند تا جریان پرانا اصلاح شود.

اساساً دو نوع طب سوزنی وجود دارد. یکی از آنها طب سوزنی گوش و دومی طب سوزنی عمومی یا طب سوزنی عمومی نام دارد.

طب سوزنی شنوایی بر این اصل استوار است که همه اندام‌ها در گوش خارجی شخص، یک نقطه کنترل دارند. می‌گویند نقاط مختلف روی گوش با قسمت‌های مختلف بدن مرتبط هستند. این روش درمانی کاملاً تخصصی است، چون متخصص طب سوزنی باید محل دقیق نقطه طب سوزنی را روی سطح خارجی گوش بیابد. این نقطه با بیماری اندام مورد نظر در ارتباط است. این روش در ایالات متحده و دنیای غرب محبوبیت زیادی دارد.

در طب سوزنی عمومی، برای تعیین نقاط درمان، کل بدن مد نظر قرار دارد. گهگاه چند اوج مرتبط با یک اندام خاص به طور مجزا در نظر می‌گیرند و با سوزن روی آن کار می‌کنند.

دقیقاً نمی‌توان نحوه کار طب سوزنی را از لحاظ علمی شرح داد، ولی حتی سازمان بهداشت جهانی نیز "کارآمد بودن" طب سوزنی را پذیرفته است. این سازمان طب سوزنی را جایگزین سیستم پزشکی موجود اعلام کرده است.

محبوبیت روز افزون طب سوزنی عمدتاً به دو دلیل است. اول اینکه سیستمی بدون دارو است. همین خصیصه به تنهایی کافی است

تا اکثریت مردم آن را بپذیرند، چون هیچ‌گونه عوارض جانبی ندارد. در موارد زیادی بیماران مبتلا به بیماری‌های مزمن مثل آسم، روماتیسم، میگرن و غیره که تحت درمان آلپاتی و در نتیجه درمان به شیوه کاهش علائم بیماری قرار گرفتند، وضعیتشان بدتر شد. طبیعتاً طبقه تحصیلکرده در برخورد با این داروها که برای تسکین موقت به کار می‌روند، بیشتر احتیاط می‌کنند. مصرف بلند مدت آنها حتی از خود بیماری خطرناک‌تر است، لذا باید این خطرات را کنترل کرد. در هر صورت ممکن است درمان بدتر از خود مرض باشد.

دوم اینکه ذهن مبتکر و تخیلی چینی‌ها نقش زیادی در تبدیل طب سوزنی به سیستمی مستقل داشته است. قبل از حتماً می‌بایست متخصص آموزش دیده طب سوزنی از دانش و تجربه خود برای یافتن نقاط درمان استفاده کند. همانطور که انتخاب روش درمانی صحیح در همیوپاتی کار دشواری است، انتخاب نقاط درمان در طب سوزنی نیز مشکل است.

ولی خلوص نیت محققان چینی مسئله را حل کرد. با استفاده از آخرین فن‌آوری‌ها در زمینه الکترونیک و سنسورهای دقیق، وسایلی دستی ابداع کردند که با قلم سلولی داغ کار می‌کنند. مزیت این وسایل عبارتند از:

- قابل حمل، سبک و کم‌هزینه (کمتر از ۱۰۰ دلار آمریکا)
- کاربرد در درمان شخصی
- تعیین دقیق نقاط درمان با سنسور الکتریکی و بدون دخالت انسان و در نتیجه عدم خطا در تشخیص
- عدم بروز عوارض جانبی
- طول عمر زیاد

• قابل استفاده برای همه اعضای خانواده (بر خلاف

انفرادی بودن طب سوزنی)

• کاربرد شیوه درمانی به صورت مستقل

دو وسیله در بازار وجود دارد که یکی برای طب سوزنی گوش و دیگری برای طب سوزنی عمومی به کار می‌رود. آنچه باعث استفاده فراوان این وسایل شده است، تأیید سازمان غذا و داروی ایالات متحده است که پس از انجام تحقیقات گسترده این وسایل را بی خطر و مؤثر اعلام کرده است. این سازمان در میان انجمن‌های پزشکی سراسر دنیا اعتبار بالایی دارد.

طب فشاری نیز گستره‌ای از طب سوزنی است که بر اساس طب انرژی عمل می‌کند. طب فشاری بر این اصل استوار است که هر اندام در بدن به منطقه مناسبی از کف دست‌ها یا پاها متصل است. نمودارهای موجود نشان می‌دهند کدام اندام به کدام منطقه از کف دست یا پا مرتبط است. این مناطق، نقاط طب فشاری نامیده می‌شوند. به دو بار در روز و هر بار به مدت پنج تا ده دقیقه روی این نقطه فشار متناوب وارد نمایید تا بیماری اندام مربوطه درمان شود. این سیستم محبوبیت زیادی دارد، چون شیوه درمان آن به قدری ساده است که حتی یک انسان معمولی هم می‌تواند پس از آموزش، خود و دیگران را مداوا کند.

نوع دیگر طب انرژی، شفابخشی پرانایی است. این سیستم در فیلیپین تکامل یافت، ولی منشأ آن به کشور هند بر می‌گردد. شفابخشی پرانایی برای عده زیادی از مردم جهان سودمند است. در اینجا نیز متخصص درمانی به گونه‌ای آموزش می‌بیند که بتواند انرژی

پرانایی را از محیط اطراف بگیرد. در این سیستم، بیماری به دو دلیل رخ می‌دهد:

- گرفتگی پرانا در اندام

- کاستی پرانا در اندام

تمامی اندام‌های بدن مثل دستگاه تنفس، دستگاه دفع فضولات، دستگاه گوارش و غیره برای بقا و عملکرد صحیح به پرانا نیاز دارند. سیستم پرانایی بر این اصل استوار است که انرژی پرانایی باید به اندازه کافی و به ملایمت در هر اندام جریان یابد. در صورت گرفتگی پرانا، نزدیک اندام مورد نظر پرانای زیادی انباشته و این مسئله باعث بیماری می‌شود.

شفابخش پرانایی با دست خود بدن شخص را بررسی و یا به اصطلاح اسکن می‌کند تا تشخیص دهد آیا او مبتلا به گرفتگی یا کاستی پرانا است یا خیر، و در صورت ابتلا، کدام قسمت بدن دچار گرفتگی شده است. شفابخش بدون پرسش از بیمار می‌تواند به طور صحیح تشخیص دهد کدام قسمت از بدن دچار مشکل است. شفابخش با کف دست خود که به سمت داخل خم شده است، بدن را بررسی می‌کند. او در حالیکه دستش در فاصله ۶ اینچی بدن بیمار قرار گرفته است، سر تا پای او را اسکن می‌کند. اگر بدن بیمار دچار کاستی نیروهای پرانایی باشد، دستانش را به سمت درون یا به طرف بدن می‌کشد. اگر دستان او به عقب رانده شد، آن عضو دچار گرفتگی پرانایی است.

محل از بدن که شفابخش چنین پاسخی را دریافت می‌کند، محل آسیب دیده است و خود بیمار در اکثر موارد به چنین مسئله‌ای اذعان می‌کند.

در شفابخشی پرانایی نیز نوع بیماری مهم نیست. منطقه آسیب دیده در بیماری‌های مختلف، پاسخ یکسانی به همراه دارد. مثلاً شخصی مبتلا به ترشی معده و شخصی دیگر مبتلا به اسهال خونی است. یکی از بادشکم دارد و دیگری شکم درد یا سوء هاضمه. در تمامی این موارد، شفابخش پرانایی می‌تواند به طور صحیح منطقه دچار مشکل را تشخیص دهد. بعد از آن اگر بیماری در اثر گرفتگی پرانایی باشد، شفابخش پرانایی اضافی انباشته شده را با استفاده از کف دست‌های خود بیرون می‌کشد و معمولاً به یک ظرف آب نمک تخلیه می‌کند.

اگر بیمار مبتلا به کاستی پرانایی است، پرانایی موجود در محیط خارجی را به شکل گلوله می‌گیرد و از طریق شبکه خورشیدی شخص، وارد بدن او می‌کند.

شفابخشی پرانایی سراسر جهان محبوبیت زیادی دارد و امروزه شفابخش‌های بسیاری، حتی در قرن حاضر نیز، از این سیستم استفاده می‌کنند.

ریکی نیز شکل دیگری از درمان پرانایی است که می‌توان با استفاده از آن خود یا دیگران را درمان کرد. برای یادگیری این تکنیک روش خاصی وجود دارد که باید برای آموزش به استاد ورزیده ریکی مراجعه کنید. مراحل آموزش ریکی درجات مختلفی دارد که معمولاً به درجه یک، دو، سه و درجه استادی طبقه‌بندی می‌شوند. معمولاً برای شفابخشی خود یا اعضای دیگر خانواده، به کارگیری درجه دوم کفایت می‌کند. اگر می‌خواهید شفابخش یا استاد ریکی شوید، چاره‌ای نیست جز اینکه درجه سوم یا درجه استادی را بدست آورید.

دانستن این نکته که تکنیک‌های ذکر شده به مردم سراسر جهان سود می‌رسانند کافی است با جدیت بیشتری به این سیستم‌ها نظر بیندازیم. نمی‌توانیم درمان‌های صورت گرفته با این روش را به طور آشکار فیزیولوژیکی بدانیم. ار آنجا که این نوع درمان‌ها روی کودکان، حیوانات و گیاهان متایج مثبت و مشابهی دارند، احتمال می‌رود هیپنوتیزم بیماری را درمان کرده باشد.

اگر این موضوع صحت داشته باشد، باید گفت علت موفقیت درمان پرانایی این است که بدن بر اساس جریان صحیح پرانا عمل می‌کند.

تاکنون در مورد سیستم‌هایی صحبت کردیم که از انرژی پرانایی می‌کنند. اکنون می‌خواهیم بدانیم آیا ا برای دستیابی به اهدافی مشابه می‌شود انرژی هرم را به کار برد. هرم، خود، نمی‌تواند انرژی ایجاد کند، چون انرژی در طبیعت نه ایجاد می‌شود و نه نابود. ولی این وسیله می‌تواند شکلی از انرژی را به شکلی دیگر تبدیل کند. برای مثال لامپ الکتریکی، انرژی الکتریکی را به نور تبدیل می‌کند. مخلوط کن انرژی الکتریکی را به انرژی مکانیکی تبدیل می‌کند. بخاری برقی، انرژی الکتریکی را به گرما تبدیل می‌کند و الی آخر.

به طور کلی در سیستم تائوی (Tao) چینی و سیستم سامخیای (Samkhya) هندی اعتقاد دارند جهان، تجلی دو نوع نیرو است که برای درک بهتر آنها را مذکر و مؤنث می‌نامیم. چینی‌ها این دو نیرو را به نام‌های یین (Yin) و یانگ (Yang) می‌شناسند. سامخیای نیز نام‌های پوروشا (Purusha) و پراکرتی (Prakriti) را برای آنها انتخاب کرده‌اند. فعل و انفعال این نیروها باعث تولد پرانا می‌شود. چینی‌ها این نیرو را سی ام ای (CMI) می‌نامند.

پرانای نیرویی است که تمامی حیوانات، گیاهان و انسان‌ها از آن خلق می‌شوند. بدون پرانا، حیات از بین می‌رود. برای زنده ماندن، به پرانا نیاز داریم و تا زمانی که پرانا در بدنمان جریان داشته باشد، می‌گوییم بدن زنده است. زمانی که جریان پرانا در بدن قطع می‌شود، بدن می‌پوسد.

نیروی پرانایی هم روی خشکی و هم روی دریا و آب ایجاد می‌شود.

ارتفاعات زمین، یعنی تپه‌ها و کوه‌ها، نمایانگر نیرو مذکر، و دره‌ها، رودخانه‌ها و چاله‌ها نمایانگر نیروی مؤنث هستند. هوا ماده واسطه‌ای است که با هر دو نیروی مذکر و مؤنث در تماس قرار می‌گیرد.

کل دریا مؤنث است. ارتفاعات بلندتر زمین که جامد هستند، مذکرند. پس هوا که دریا و زمین را به هم متصل می‌کند، به طور مداوم نیروهای پرانایی مهم را که پدیدآورنده تمامی اشکال زندگی آب و خشکی هستند، آزاد می‌سازد.

تمامی موجودات زنده پرانا مصرف می‌کنند و بنابراین ممکن است دچار کاستی پرانا شوند. پرانا به محض مصرف وارد طبیعت می‌شود و این امر در اثر فعل و انفعال میان نیروهای مذکر و مؤنث است. ارتفاعات سطح زمین، یعنی تپه‌ها، کوه‌ها و گودی‌های بر جای مانده از رودخانه‌ها و دریاچه‌ها، مراکز پرانایی را به وجود آورده‌اند. این نقاط همانند قطب‌ها مقدار فراوانی نیرو پرانایی آزاد می‌کنند.

طبیعت هماهنگ است و نیروهای مذکر و مؤنث با حفظ توان پرانایی زمین همواره این هماهنگی را حفظ می‌کنند. هر گونه اتحاد میان دو موجود نر و ماده ذاتاً با شادی همراه است و بنابراین لذت،

آرامش و برکت ویژگی‌های طبیعت به حساب می‌آیند. پس اتمسفر زمین نیز برکت و لذت به همراه دارد. با ایجاد این نوع هماهنگی در بدن، نیروهای پرانایی که بدن مصرف کرده است، دوباره از طریق محیط خارجی جایگزین می‌شوند. تا زمانی که این توازن برقرار است، می‌گوییم در طبیعت هماهنگی وجود دارد و شخص کاملاً سرزنده و سالم است و بیماری هرگز به او هجوم نمی‌آورد. هدف نهایی فلسفه، دستیابی به نوعی هماهنگی است که در آن میزان جریان نیروی پرانایی به درون بدن با میزان خروج نیروی پرانایی از آن برابر باشد.

سرعت زندگی مدرن وقوع چنین امری را تقریباً غیرممکن ساخته است. اذهان آشفته ما همواره تحریک می‌شوند و پرانا در اثر هیجان‌ات با سرعت بیشتری از بدن تخلیه می‌شود. تنفس سطحی و غذاهای فاقد ارزش غذایی مناسب میزان جذب پرانا را کاهش می‌دهد. به این ترتیب توازن بدن به هم می‌خورد و زمانی که سطح پرانایی اندامی خاص کمتر از حد مورد نیاز می‌شود، آن اندام دچار بیماری می‌گردد.

بنابراین لازم است بدن به طور منظم با نیرو پرانایی تغذیه شود. بعضی انواع حمام یوگا برای دستیابی به این هدف مناسب است، ولی این کار زمان زیادی می‌برد. با توجه به طول عمر انسان، گفتن آن ساده‌تر از انجام دادن آن است.

هرم محلی برای فعل و انفعال دایمی نیروهای مؤنث و مذکر فراهم می‌سازد. رأس هرم که در نوک آن قرار دارد نشان دهنده انرژی مذکر و قاعده آن که در انتها قرار دارد، نشان دهنده نیروی مؤنث است. وحدت این دو نیرو در خط مرکزی هرم رخ می‌دهد. هوا ماده‌ای واسطه است که برای فعل و انفعال این دو نیرو ضروری است.

این دو نیرو در فاصله‌ای به اندازه یک سوم ارتفاع هرم از قاعده با هم فعل و انفعال صورت می‌دهند. چرا در این فاصله؟

اولاً این اندازه نسبت جهانی سطح خشکی به آب روی کره زمین است. یک سوم سطح کره زمین خشکی است و بقیه آب است. پس نسبت یک سوم به دو سوم ذاتاً یک قانون کیهانی است و اهمیت زیادی دارد. در هرم نیز چنین نسبتی برقرار است و در ارتفاع یک سوم قاعده مقدار زیادی انرژی پرانایی آزاد می‌شود.

البته جریان هوا را با پرانا اشتباه نگیرید. این دو با هم فرق دارند. پرانا از هوا به عنوان ماده‌ای واسطه یا وسیله‌ای نقلیه برای انتقال استفاده می‌کند. ولی هوا همان پرانا نیست. درست مثل امواج صوتی که برای حرکت از هوا استفاده می‌کنند، پرانا نیز در هوا جریان دارد. بنابراین تهویه هوا درون هرم باید کافی باشد تا هوای تنفس شده به بیرون رانده شود. نباید زمانی که درون هرم نشسته‌ایم، احساس خفگی به ما دست دهد.

بنابراین هرم منبع انرژی پرانایی است. با این حال این ساختار را در کره زمین نیز، در نسبت خشکی و دریا، مشاهده می‌کنیم که باعث آزاد سازی نیروهای پرانایی می‌شود. به این ترتیب پی می‌بریم موجودی هوشمند از ابتدای خلقت در این امور دخالت داشته است.

این موجود هوشمند در ابتدای خلقت همه موجودات را از نعمت‌های خود بهره‌مند ساخته و هر سلول بدن را طوری هدایت کرده است تا دقیقاً همان میزان پرانای مورد نیاز برای سلامتی و عملکرد صحیح را جذب کند. با گذشت زمان، سبک زندگی مردم به این نعمت و میراث گرانبها آسیب زده است. زندگی گیاهی و حیوانی

از این لحاظ کم و بیش بدون آسیب باقی مانده است، ولی انسان‌ها از این بابت خیلی صدمه دیده‌اند.

کار هرم این است که تک‌تک سلول‌های بدن را به سطح اولیه و اصلی هوش اجدادمان بازگرداند. به محض اینکه این میزان هوش به سلول بازگشت، سلول دقیقاً همان مقدار انرژی پرانایی مورد نیاز برای عملکرد صحیح و مفید را جذب می‌کند.

افرادی بسیاری برای مداوای دردهایشان به تنفس یوگا یا تمرینات هوازی روی می‌آورند، ولی در نهایت کاملاً از این کار صرف‌نظر می‌شوند. شکی نیست که این سیستم‌ها برای تأمین مقدار فراوانی نیروهای پرانایی طراحی شده‌اند. ولی این امر به تنهایی کافی نیست. به طور کلی هر سلول در بدن و بخصوص هر سلول در اندام آسیب دیده بخصوص، برای تشخیص میزان کاستی انرژی پرانایی باید هوش کافی داشته باشد و آن را با تنفس یوگا یا تمرینات هوازی از محیط خارجی تأمین کند. ولی اگر سلول توان تشخیص نداشته باشد، دیگر میزان انرژی پرانایی موجود برای بهبودی مهم نیست. به همین علت افرادی که از این سیستم‌ها استفاده می‌کنند، سودی نمی‌برند.

اجازه دهید مثالی بزنم. یکی از آشنایان به بیماری آسم مبتلا بود و دارو مصرف می‌کرد. این داروها اثرات جانبی نیز داشتند. او بعد از گوش دادن به حرف‌های من به تنفس یوگا روی آورد، ولی مشکل او بدتر شد و به همین دلیل تمرین را قطع کرد. البته عیب از سیستم درمانی نبود، بلکه سلول‌های ریه‌های او هنوز بلوغ کافی نداشتند و نمی‌توانستند انرژی پرانایی را که خیلی هم به آن نیاز داشتند، جذب کنند.

سیستم بدن- ذهن می‌داند نیازهایش را حتماً باید تأمین کند و چاره دیگری ندارد، اما بسیاری اوقات اینطور نیست. اخیراً گوریل ماده‌ای دیدم که در قفس بزرگ شده بود. مسئولان باغ وحش این گوریل چند روزه را، که به حال خود رها شده بود، تنها در جنگل پیدا کرده و او را با خود به باغ وحش آورده بودند. گوریل پس از رسیدن به بلوغ و انتخاب جفت زود حامله شد، اما وقتی بچه‌اش به دنیا آمد، نمی‌دانست چگونه باید به او غذا دهد. و چون می‌دانست بچه به غذا نیاز دارد و دارد از گرسنگی می‌میرد، داد و شیون می‌کرد. او پس از گذشت یک یا دو روز و با نهایت غم و اندوه شاهد مرگ بچه شد، در حالیکه هنوز نمی‌دانست برای نجات او چه کاری باید انجام دهد.

همین مسئله کم و بیش در مورد سلول‌های بدن نیز صادق است. سلول‌ها ممکن است از هوش ازلی در بدو خلقت فاصله بگیرند.

پس فراهم ساختن پرانا صرفاً به معنای سود بردن از آن نیست. لازم است سلول آگاهی لازم برای جذب پرانا را پیدا کند.

روانپزشک رویدادها و حوادث گذشته را بازسازی می‌کند تا بیمار از جنون موقت نجات یابد. در این شرایط، سلول‌های مغز، گذشته را تشخیص می‌دهند و دوباره همان مکانیزم برای بازیابی خاطرات به کار گرفته می‌شود. پس سلول‌های ما نیز دچار جنون موقت است و همین امر باعث شده است آنها قادر به جذب پرانای موجود نباشند.

هرم، اتاقکی بسیار کهن و ازلی است که هوش کیهانی در آن دست نخورده باقی مانده است. به محض اینکه سلول در معرض این انرژی قرار می‌گیرد، فوراً با آن تماس برقرار می‌کند و توانایی طبیعی

خود برای جذب پرانا را دوباره بدست می آورد. به همین علت انرژی هرم به نسبت سایر سیستم‌های طب انرژی قدرت بیشتری در درمان بیماری‌ها دارد. در اینجا پی می‌بریم هر سلول و در نتیجه کل بدن انرژی پرانایی را جذب می‌کند. هرم نه تنها انرژی پرانایی را آزاد می‌کند، بلکه آگاهی را به سلول‌ها باز می‌گرداند. سلول‌ها نیز این آگاهی را جذب می‌کنند.

پس انرژی هرم منحصر به فرد است و از سایر سیستم‌های انرژی مثل شفابخشی پرانایی، ریکی، تنفس یوگا و غیره بسیار برتر است. در این سیستم‌ها، صرفاً انرژی پرانایی را در دسترس سیستم قرار می‌دهیم، ولی سلول نمی‌تواند تشخیص دهد چیزی نیاز دارد، همین است. مشکل سیستم‌های دیگر که بعضاً مشکل بیمار را برطرف نمی‌کند، در همین نکته نهفته است. هیچ سیستمی به طور همزمان دارای این دو بعد نیست. انرژی هرم سلول را از خواب بیدار می‌کند و سپس انرژی پرانایی را در دسترس آن قرار می‌دهد. به این ترتیب انرژی هرم منحصر به فرد است و بدن بدون خطر از آن سود می‌برد. هیچ سیستم دیگری به این ویژگی منحصر به فرد مجهز نیست.

بنابراین مشاهده می‌کنیم هرم بهترین راه تحویل انرژی به شکل شفابخش است. همین که درون هرم بنشینید، همه سلول‌های بدنتان به حالت و هوش ازلی برمی‌گردند. از خواب و خماری رها می‌شوند و با اشتیاق پرانا را جذب می‌کنند. این نیروی حیات، که به سمت بالا و پایین حرکت می‌کند، از مرکز هرم آزاد می‌شود. هر سلول آنقدر انرژی پرانایی را به سمت خود می‌کشد تا اشباع شود. از یک نظر، هرم، شما را بدون تلاش به گذشته برمی‌گرداند تا دوباره هوش ازلی

به درون سلول وارد شود و سلول نیازهای خود را تشخیص دهد و همیشه سالم بماند.

پس آینده طب انرژی در انحصار اهرام است، زیرا نسبت به سایر وسایل مفیدتر هستند. با استفاده از هرم در تمامی زمینه‌های زندگی به هر انسان موجود بر روی کره زمین انرژی کافی وارد می‌شود. باید مراکز، مدارس، دانشگاه، بیمارستان و اتاق پرستاری ویژه مدیتیشن بسازیم و در واقع در هر بنایی که روی کره زمین ایجاد می‌شود، مثل فروشگاه، رستوران، هتل و مهمانسرا این وسیله را قرار دهیم تا بدنمان انرژی پرانایی را جذب کند و همیشه سرزنده و سالم باقی بماند.

هر روز بیش از پیش به فایده میدان‌های انرژی و اثرات مخرب درمان‌های دارویی پی می‌بریم و در نتیجه انرژی اهرام را بیش از گذشته منجی خود می‌دانیم.

اهرام: پرسش‌ها و پاسخ‌ها

آیا استفاده از اهرام خطر دارد؟

تاکنون خطری گزارش نشده است. مطالعات گسترده نشان می‌دهند بعضی مناطق داخل هرم سودمند و بعضی دیگر کمتر سودمند هستند، ولی هیچکدام مضر نیستند.

این موضوع ممکن است در مورد اهرام کوچک که ظاهراً سه میدان متفاوت دارند، کاملاً صدق نکند. اولین میدان، فضای داخلی هرم است که در آن تفاوتی بین فضای هرم بزرگ و هرم کوچک وجود ندارد. نوع دوم واقع در قاعده هرم است که ظاهراً اثری آرام بخشی دارد. همچنین به نظر می‌رسد رأس هرم تشعشعات داغ تولید می‌کند. بنابراین هنگام استفاده از این نوع اهرام بهتر است نحوه به کارگیری آن را برای موردی خاص تعیین کنیم. سپس مدت زمان لازم برای شروع استفاده از هرم را مثلاً به ده دقیقه محدود کنید. در صورت بهبود بیماری، می‌توان این مدت زمان را افزایش داد. در صورت عدم اطمینان، ابتدا باید مساحت زیر هرم برای درمان عضو

آسیب دیده مورد استفاده قرار بگیرد. اگر این شیوه مؤثر واقع شد، از تشعشعات رأس استفاده کنید.

برای ساخت هرم از چه موادی می‌توان استفاده کرد؟

هر ماده غیر فلزی را می‌توان برای این منظور به کار برد. چون کار کردن با چوب، مقوا و پلاستیک ساده است، معمولاً از این مواد استفاده می‌کنند.

اگر جهت گیری هرم صحیح نباشد، چه اتفاقی می‌افتد؟

عملکرد هرم بهینه نیست. یعنی هنگام استفاده از هرم روی بدن، برای مقاصد درمانی، باید در نحوه قرار دادن هرم خیلی وسواس به خرج داد و کاملاً آن را در جهت مناسب قرار داد. البته این کار امکان پذیر نیست. جهت تقریبی نیز کفایت می‌کند. ولی اگر آزمایش تیز کردن تیغ اره یا آزمایشاتی روی مومیایی‌ها انجام می‌دهید، لازم است هرم به درستی سر جای خود قرار گیرد.

آیا اهرام را می‌توان برای نگهداری سبزیجات، گوشت و غیره استفاده کرد؟

بله. ولی برای این منظور باید حداقل هرمی به قاعده ۱ متر داشته باشید. داخل این هرم یک تکه چوب در ارتفاع حدوداً یک سوم از قاعده قرار دهید. سبذ سبزی را می‌توان در این محل نگهداری کرد تا طول عمر آن افزایش یابد. حتی بعضی گزارشات بیان می‌کنند نه تنها سبزیجات بعد از گذشت مدت زمان طولانی تازه می‌مانند، بلکه غذاهای تهیه شده از آنها مزه بهتری دارند.

موارد استفاده از آب تهیه شده با هرم چیست؟

از این آب می‌توان برای شستشوی صورت استفاده کرد تا جوش‌ها و کورک‌های آن از بین روند. مثل زمانی که سبزیجات و گوشت را داخل هرم قرار می‌دهیم و طعم غذای تهیه شده با آنها بهتر می‌شود. همچنین می‌توانید از این آب برای آبیاری گیاهان استفاده کنید. ولی برای این کاربردها حداقل به هرمی به قاعده ۱ متر نیاز دارید تا سطل آب داخل آن جای گیرد.

**کمترین زمان مورد نیاز برای شارژ کردن آب چقدر است؟
آیا می‌توان با افزایش مدت زمان نگهداری اشیاء در داخل
هرم قدرت آنها را افزایش داد؟**

کمترین زمان مورد نیاز برای شارژ ۲۴ ساعت است. اگر این مدت زمان افزایش یابد، سودی در بر ندارد. البته این کار غیر منطقی هم هست. مثلاً زمانی مشخص برای شارژ کردن باتری نیاز است. زمانی که باتری به حداکثر مقدار شارژ خود می‌رسد، شارژ کردن بیشتر اصلاً به درد نمی‌خورد و حتی ممکن است به آن آسیب برساند. همچنین اگر تکه‌ای آهن برداریم و به آهن‌ربا مالش دهیم، نمی‌توانیم بیش از اندازه‌ای معین آن را مغناطیسی کنیم. مالش بیشتر، قدرت مغناطیسی آهن را افزایش نمی‌دهد. بنابراین برای همه موادی که شارژ می‌شوند، قانونی کلی وجود دارد. ماده را بیش از یک سطح بهینه معین نمی‌توان شارژ کرد. ظاهراً همین قانون در مورد هرم نیز صادق است.

**بعضی‌ها توانسته‌اند با استفاده از این شیوه، طول عمر تخته
چندلا را افزایش دهند. در این مورد چطور؟**

تخته چندلا از لایه‌هایی تشکیل شده است و بافت یکنواختی ندارد. همین مسئله در مورد چوب طبیعی نیز صدق می‌کند که اگر آنها را زیر میکروسکوپ نگاه کنیم، ساختار یکنواختی مشاهده می‌کنیم. اگر چوب طبیعی خوب جواب می‌دهد، چرا تخته چندلا اینگونه نباشد؟ تجربه من نشان می‌دهد تخته چندلا خوب جواب می‌دهد، کار کردن با آن ساده است و آسان و با قیمتی نازل در دسترس است. فقط باید مواظب باشیم بافت آن نقصی نداشته باشد. برای این کار می‌توان در دو طرف خارجی و درونی آن رنگ سفید مالید. به این ترتیب لایه‌ای نازک از ماده‌ای یکنواخت روی سطح هرم را می‌پوشاند و باعث می‌شود هرم عملکرد قابل قبولی داشته باشد.

آیا می‌توانیم داخل هرم از لامپ الکتریکی استفاده کنیم؟

بهتر است از لامپ الکتریکی قابل حمل استفاده کنیم که بی‌خطرتر است و خطر تداخل میدان الکتریکی با هرم را از بین می‌برد.

آیا می‌توان داخل هرم خوابید؟

البته که می‌توان این کار را انجام داد. افرادی که این کار را انجام داده‌اند می‌گویند با این کار بیماری‌های غددی‌شان تسکین پیدا کرده است. تسکین دندان درد، بدن درد، ضعف و غیره نیز، مزایای دیگر این روش هستند.

آیا می‌توانیم برای تهویه بهتر در هرم منفذ ایجاد کنیم؟

بله. البته تهویه‌کننده‌های لوور (Louvre) برای این کار بهتر هستند، چون بهتر می‌توان آن را با وجوه هرم تنظیم کرد. این نوع تهویه‌کننده‌ها نمی‌گذارند نور همراه با تهویه هوا وارد هرم شود و داخل هرم خنک می‌ماند. به هر حال ساده‌ترین راه این است که هرم

را روی چهارپایه‌ای به ارتفاع ۲ اینچ سوار کنیم. این شیوه برای کاربردهای معمولی کافی است.

آیا می‌شود بیش از یک نفر داخل هرم بشینند؟

این کار مشکل است، چون در صورتی که شخص دراز بکشد، باید سر یا قسمت‌هایی از بدن او زیر رأس قرار بگیرد. به همین دلیل در آن واحد فقط یک نفر می‌تواند از آن استفاده کند. با اینحال شخص هنگام نگهداری از نوزاد یا حیوان اهلی می‌تواند به گونه‌ای بشیند که نوزاد دقیقاً زیر رأس قرار بگیرد.

آیا می‌توان از بتن سیمانی تقویت شده برای ساخت هرم استفاده کرد؟

نه. اگر اینطور بود که خیلی خوب می‌شد. متأسفانه بتن سیمانی تقویت شده (RCC) رگه‌هایی از آهن دارد که تأثیر هرم را خنثی می‌کند.

آیا مؤسسه‌ای وجود دارد که از اهرام برای مقاصد شفابخشی استفاده کند؟

بله. پزشکی متبحر و متخصص MBBS FRCP در مؤسسه درمانی ساجف واقع در تیروواناتاپورام (Thiruvananthapuram) اقدامات مفیدی در این زمینه انجام می‌دهد. در این مرکز روی همه بیماری‌های مزمن از جمله سرطان کار می‌کنند تا با این شیوه مداوا شوند.

آیا هرم ارزش معنوی نیز دارد؟

ظاهراً اینطور است. شکل هرم در معابد هندوها برای انجام مراسم‌های راجا گپورام (Raja Gopuram) بسیار استفاده می‌شود.

اهرام در اماکن مقدس سایر مذاهب نیز به چشم می خورد. ظاهراً مردم باستان اهمیت خاصی به این شکل می دادند.

آقای پائول برونون (Paul Brunton) در کتاب معروف خود به نام "در جستجوی سرزمین اسرارآمیز مصر" (A Search in Secret Egypt) به بعضی از ویژگی های معنوی و جالب اهرام اشاره کرده است. برای کسب اطلاعات بیشتر این کتاب را مطالعه کنید.

آیا می توانیم اتاق ها را شکل اهرام بسازیم؟

البته این کار ممکن است، ولی عملی نیست. از چه ماده ای می خواهید چنین اتاقی بسازید؟ به نظر من، تنها راه، استفاده از چوب و سفال است. ولی این کار پر هزینه می شود.

خیمه هرمی چیست؟

اهرامی قابل حمل و دارای چهار پایه است که روی زمین محکمی قرار می گیرد و تنظیم می شود. هر چهار وجه با پارچه پلاستیکی پوشانیده می شود. شخص می تواند راحت زیر این هرم برود و پارچه را طوری بکشد که همه وجوه را بپوشاند.

آیا این نوع اهرام خوب جواب می دهند؟

بله. آنطور که از گزارشات برمی آید، تأثیر این نوع اهرام به همان میزان است. حتی شخصی در مقام و منزلت جیمز کوبرن (James Coburn)، بازیگر مشهور آمریکایی، اذعان کرده است بعد از چند دقیقه قرار گرفتن داخل خیمه پلاستیکی خود، احساس کرده کاملاً شارژ شده است.

آیا این اهرام را در هند می سازند؟

نمی‌دانم، ولی امیدوارم این کار صورت گیرد. از آنجا که محبوبیت اهرام نزد مردم بیشتر می‌شود، به هر حال شخصی در کشورمان کار ساخت این اهرام را به عهده می‌گیرد نحوه کار ترکیب هرم‌ها چگونه است؟

به اشکال زیر توجه کنید. شکل اول جریان انرژی را در هر هرم نشان می‌دهد. اگر به خطوط جریان نگاه کنید، متوجه می‌شوید خطوط جریان اطراف هرم، جهت حرکت عقربه‌های ساعت حرکت می‌کنند، در حالی که خط انرژی در مرکز یکی از اهرام، خلاف جهت دیگری است. اگر به فضای مرکزی بین اهرام توجه کنید، مشاهده می‌کنید به دلیل وجود دو نیروی مساوی و مخالف هم هیچ جریانی وجود ندارد. بنابراین حرکت قدرتمند و ماریچی خطوط انرژی که در جهت حرکت عقربه‌های ساعت جریان دارد، از ترکیب اهرام نشان داده شده در شکل سرچشمه می‌گیرد. این ساختار کاستی انرژی واستو را جبران می‌نماید.

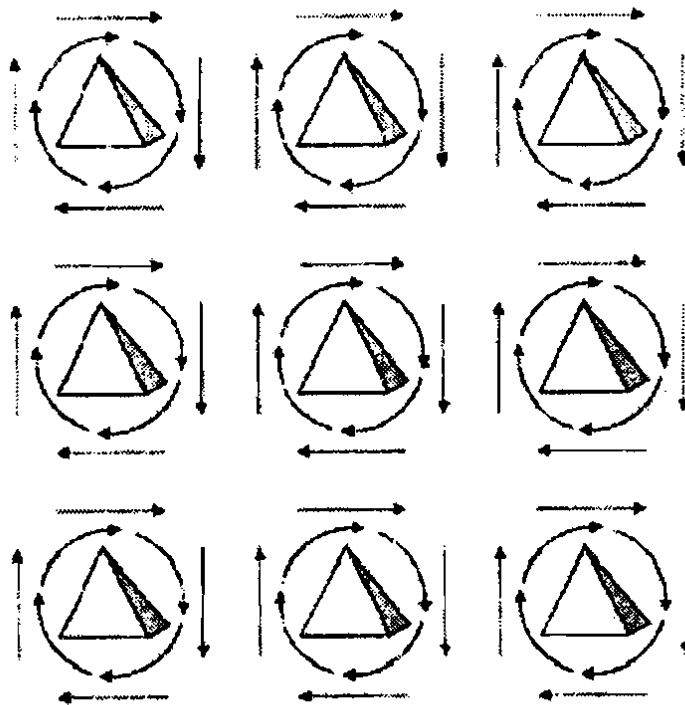

شکل ۹۸

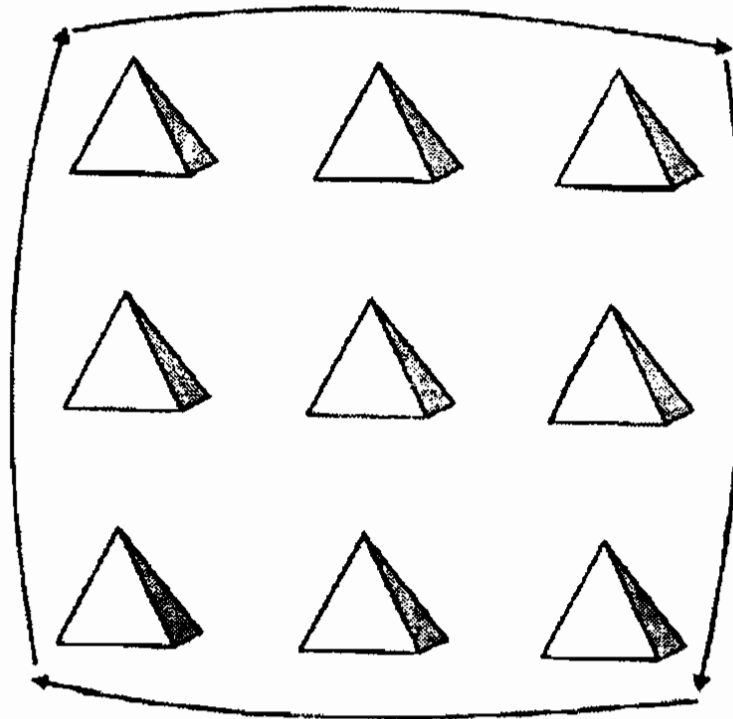

شکل ۹۹

غلبه بر کاستی‌های واستو: هرم کاسمو

پرسشی نیست که پاسخ نداشته باشد.
هیچ مسئله‌ای نیست که راه حل نداشته باشد.
هیچ بیماری‌ای نیست که درمان نداشته باشد.

گمنام

متون باستانی واستو اساساً با اصلاحات واستو از طریق روش‌های جایگزین سر و کار ندارند. آنها در تمامی اینگونه موارد از اصلاح ساختاری برای از بین بردن کاستی‌ها پیروی می‌کنند. می‌گویند نمایش تشریفات و مراسم‌هایی مثل واستو پوجا، واستو هوما و شبیه آن به موجود زنده برکت می‌بخشد، حتی اگر از همان ابتدا ندانیم خانه را بر اساس واستو ساخته‌اند.

خانه‌های معیوب مختلفی دیده‌ام که موجب بدبختی ساکنانش شده است، اگرچه قبل از ورود به خانه همه تشریفات به شیوه‌ای شکوهمند و مطابق با متون مورد نظر انجام شدند. همچنین واقعیت دارد که حتی اگر شخصی در خانه‌ای ساکن شود که بر اساس واستو ساخته شده است، و هیچ‌یک از مراسم پوجا یا هوما را هم انجام ندهند، در نهایت از مزایای این خانه خوب از لحاظ واستو بهره‌مند خواهد شد. در اثر واستو تنها زمانی مشکل رخ می‌دهد که نیروی

شمال شرقی طرح، ضعیف باشد. اگر شمال شرقی، علی‌رغم نواقص خانه، قدرتمند باشد، احتمال نمی‌رود ساکنان از نواقص واستورنج ببرند.

در این قسمت به بعضی مشکلات احتمالی که در اثر کاستی شمال شرقی خانه رخ می‌دهند، اشاره می‌شود.

تأثیر	ماهیت کاستی	شماره
	شمال شرقی ساختمان	
مشکلات مالی	توالت در شمال شرقی	۱
مشکلات تحصیلی شغلی	حمام در شمال شرقی	۲
فقر	ارتفاع بیشتر شمال شرقی	۳
اختلال دستگاه گردش خون	پلکان در شمال شرقی	۴
ستیزه جویی اعضای خانواده	آشپزخانه در شمال شرقی	۵
عدم داشتن فرزند پسر	مدور بودن شمال شرقی	۶
سرطان	توالت شمال شرقی در اتاق خواب جنوب غرب	۷
سرطان سینه	توالت شمال شرقی در اتاق خواب جنوب شرقی	۸
تومور مغزی / دیوانگی	توالت شمال شرقی در اتاق خواب شمال غرب	۹
سرطان مغز	توالت شمال شرقی در اتاق خواب شمال شرقی	۱۰

در تمامی موارد بالا، به اصلاح ساختاری نیاز است. ممکن است چنین کاری به دلایل مختلف مثل سن ساختمان و مسائل مالی همیشه میسر نباشد. در مورد خانه های استیجاری نیز اصلاً مسئله ای به نام اصلاح ساختمان به ذهن خطور نمی کند.

به طور کلی مردم اعتقاد دارند تکنیک های فنگشوی (Fengshui) به از بین بردن همه نواقص واستو کمک می کنند. البته چنین اعتقادی صحیح نیست.

تکنیک های فنگشوی انرژی تولید نمی کنند، بلکه تنها ارتعاشات را در یک منطقه افزایش می دهند. بنابراین این تکنیک ها فقط در صورتی جواب می دهند که انرژی منطقه مورد نظر خنثی باشد.

در تمامی موارد ۱ تا ۶ جدول قبلی، خود انرژی شمال شرق وجود ندارد. بنابراین در وهله اول پرسشی مطرح می شود مبنی بر این که چگونه می توان انرژی غیر موجود را تحریک نمود؟ به عبارت دیگر، استفاده از وسایل فنگشوی در این شرایط بی فایده است.

اگر منطقه مورد نظر دارای انرژی منفی باشد، آنگاه تکنیک های فنگشوی سودی ندارند.

یکی از روش های جایگزین که بسیار در عمل به کار می رود، به کارگیری اهرام است.

اهرام نیز تصفیه کننده انرژی هستند. این وسایل خودشان انرژی تولید نمی کنند. به این نکته توجه کنید که تنها منطقه درون هرم عاری از انرژی منفی است، حتی اگر خود هرم در میدان منفی قرار داشته باشد. بنابراین همه وسایل مثل اهرام و تکنیک های فنگشوی در خانه های خنثی (از لحاظ انرژی منفی و مثبت) نتیجه رضایت بخشی

می‌دهند، ولی زمانی که نقص یا کاستی در شمال شرق باشد، نتیجه زیاد خوبی بدست نمی‌آید.

به عبارت دیگر اگر شمال شرق بی‌نقص باشد و بخش‌های دیگر دچار مشکل باشند، شانس بدست آوردن نتیجه خوب با استفاده از اهرام و روش‌های فنگشوی زیاد است. ولی اگر نقص در شمال شرق باشد، استفاده از این وسایل، به معنای تلف کردن وقت است.

تاکنون وسیله‌ای وجود نداشته است که انرژی مثبت را در محیط اطراف منتشر کند. اساساً به همین دلیل اصلاح انرژی بدون اصلاح ساختاری کار مشکلی بوده است.

همواره سعی در ساخت وسیله‌ای داشته‌ام که بتواند انرژی منفی محیط اطراف را جذب کند و بعد از تبدیل آن به انرژی مثبت، آن را آزاد سازد.

وسيله‌ای که فعلاً ساخته‌ام و نامش را هرم کاسمو (Cosmo) گذاشته‌ام، صرفاً یک وسیله و تنها وسیله‌ای است که برای تصحیح اثرات بد و استو نیاز است.

این وسیله به خوبی استرس‌های جغرافیایی خانه را خنثی می‌سازد.

این هرم از ماده‌ای ویژه به نام کاسمونیت (Cosmonite) ساخته شده است که به صورت فشرده بسته‌بندی شده است.

این هرم به طور مداوم انرژی پرانایی آزاد می‌سازد. کیفیت آن به گونه‌ای است که انرژی منفی را در منطقه بخصوص جذب کرده و آن را به انرژی مثبت تبدیل می‌کند. این هرم بر خلاف سایر اهرام، که تو خالی هستند، تو پر است.

این هرم را باید روی زمین و در گوشه شمال شرق قرار داد. یکی از وجوه این هرم باید در جهت شمال مغناطیسی باشد. اگر در جنوب غرب یا شمال شرق اتاق شما توالتی وجود دارد، لازم است در گوشه شمال شرق اتاق خواب بیش از یک هرم نگهداری نمود. این هرم با جذب انرژی منفی آن را به سمت قاعده هدایت می کند و انرژی مثبت از رأس هرم آزاد می شود.

نحوه استفاده از هرم:

اگر هرم در گوشه شمال شرق قرار گیرد، تمامی اعضای خانواده احساس نشاط می کنند.

زمانی که هرم در اتاق خواب قرار بگیرد، راحت می خوابیم و صبح احساس طراوت و سرزندگی می کنیم.

خانم های خانه داری که احساس خستگی و ناآرامی می کنند، باید یکی از این اهرام را در گوشه جنوب غرب آشپزخانه قرار دهند تا پر انرژی شوند.

اگر می خواهید کودکانان تمرکز بیشتری در مطالعات خود داشته باشند و عملکرد درسی آنها بهتر شود، هرم را در اتاق مطالعه آنها قرار دهید.

هرم را در گوشه جنوب غرب دفتر کار خود قرار دهید تا کارتان به خوبی پیش رود.

اگر یکی از اعضای خانواده بیمار است، هرم را در نزدیکی بستر و در گوشه جنوب غرب آن قرار دهید تا سریع بهبود یابد.

اگر احساس می‌کنید کسی شما را سحر کرده است یا می‌خواهد شما بیمار شوید، این نوع اهرام را در چهار گوشه خانه دفن کنید.

اگر در آپارتمان یا طبقه اول زندگی می‌کنید، این هرم را در چهار گوشه خانه نگه دارید.

اگر افرادی که نیت‌های شومی دارند به خانه شما رفت و آمد می‌کنند، هرم را در گوشه شمال غرب خانه قرار دهید تا نتوانند آسیبی به شما برسانند.

زوج‌های بدون فرزند که در اشتیاق بچه هستند، باید یکی از این اهرام را در گوشه شمال شرق کف اتاق خوابشان قرار دهند. این هرم به خوبی استرس جغرافیایی را در محل مورد نظر خنثی می‌سازد.

خلاصه این که در تمام ابعاد زندگی خود می‌توانید از این هرم منحصر به فرد استفاده کنید. از آن استفاده کنید تا قانع شوید.

تحقق آرزو:

در کتاب خود، با عنوان نیروهای اسرار آمیز آونگ، در مورد متدولوژی و تمرینات استفاده از اهرام برای تحقق آرزو صحبت کرده‌ام.

هرم کاسمونیتی در این زمینه مؤثرتر است و به شما در جهت تحقق آرزوهایتان یاری می‌رساند. به هر حال همانطور که در کتاب مذکور شرح دادم، نیازی نیست حتماً روی آرزوی خود تمرکز کنیم. از سوی دیگر هنگام ساخت هرم، آرزوی انسان برنامه‌ریزی می‌شود. به محض تحقق آرزو، هرم همچنان به پاک سازی ارتعاشات منفی از محیط اطراف ادامه می‌دهد، ولی دیگر این هرم را نمی‌توان برای تحقق آرزوی دیگر به کار برد.

اگر می‌خواهید از هرم برای تحقق آرزوی خود استفاده کنید، لطفاً آرزوی خود را به زبان انگلیسی روی یک تکه کاغذ به ابعاد ۲ اینچ در ۲ اینچ بنویسید و همراه سفارش‌تان برایم ارسال کنید. این کاغذ را درون هرم قرار می‌دهم. لطفاً توجه داشته باشید که این فرآیند تنها برای یک آرزو است. در هر صورت هزینه هرم همان است.

نحوه قرار دادن هرم

یکی از مسائل مهمی که باید به خاطر داشته باشید این است که بعد از قرار دادن هرم در منطقه مورد نظر آن را تکان ندهید. معمولاً ۲ تا ۳ روز طول می‌کشد تا هرم کاملاً آرام بگیرد. بر خلاف اهرام معمولی که می‌توان آنها را بدون هیچ مشکلی از یک محل به محل

دیگر برد، هرم کاسمو را نباید بعد از قرار دادن تکان داد. بنابراین قبل از قرار دادن، محل آن را با دقت انتخاب کنید.

چون این هرم کوچک است، نه توجه بازدیدکنندگان را جلب می‌کند و نه فضای زیادی می‌گیرد. قاعده آن حدوداً ۴ اینچ در ۴ اینچ و ارتفاع آن حدوداً ۳ اینچ است و با رنگ طلایی جذابی رنگ شده است.

ماده کاسمونیت به خاطر نوع ترکیبات به کار رفته در آن بسیار چسبنده است. اگر سطح هرم در اثر انباشته شدن گرد و غبار کثیف شد، با پارچه مرطوب آن را تمیز کنید.

Pyramid

for health & happiness

A. R. Hari / Dr. Aram



Aramgroup.ir

۸۸۳۰۲۵۲۳

ISBN:978-964-8561-59-3



9 789648 561593