

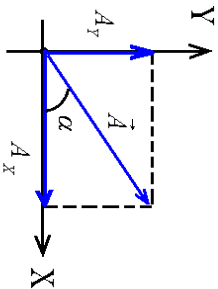

## روش جمع و تفریق بردارها ( روابط حالت های خاص )

روابط جمع یا برآیند بردارها ( بردار نسبی )		روابط تفریق بردارها ( بردار نسبی )	
حالت	زاویه	بردارهای متفاوت	بردارهای یکسان
موافق	$\alpha = 0^\circ$	$R = A + B$	$R = 2 \times A$
مخالف	$\alpha = 180^\circ$	$R =  A - B $	$R = 0$
عمود	$\alpha = 90^\circ$	$R = \sqrt{A^2 + B^2}$	$R = A \times \sqrt{2}$
متقاطع	$0^\circ \leq \alpha \leq 360^\circ$	$R = \sqrt{A^2 + B^2 + 2 \times A \times B \times \cos \alpha}$	$R = 2 \times A \times \cos\left(\frac{\alpha}{2}\right)$
			$D = \sqrt{A^2 + B^2 - 2 \times A \times B \times \cos \alpha}$
			$D = 2 \times A \times \sin\left(\frac{\alpha}{2}\right)$

تجزیه به سیر دارها در دو بعد :



$$A_x = A \times \cos \alpha$$

$$A_y = A \times \sin \alpha$$

$$\tan \alpha = \frac{A_y}{A_x}$$

$$A = \sqrt{A_x^2 + A_y^2}$$

$$\vec{A} = A_x \hat{i} + A_y \hat{j}$$

موجه افقی ؛  
موجه قائم ؛  
تعیین زاویه با محور افقی ؛  
تعیین اندازه بردار ؛  
معادله برداری ؛

حاصل ضرب یک برداری در یک کمیت نرده ای :

حاصل این ضرب ، برداری خواهد بود که هم راستای بردار اصلی بوده و لی جهت آن بستگی به علامت کمیت نرده ای دارد .  
اگر کمیت مثبت باشد هم جهت ، ولی اگر کمیت منفی باشد مخالف جهت با بردار اصلی خواهد شد .

$$\vec{A} = A_x \hat{i} + A_y \hat{j}$$

$$\vec{M} = m \times \vec{A} \Rightarrow \vec{M} = m \times A_x \hat{i} + m \times A_y \hat{j}$$

حاصل تقسیم یک کمیت برداری بر یک کمیت نرده ای ؛  
حاصل این تقسیم ، برداری خواهد بود که هم راستای بردار اصلی بوده و لی جهت آن بستگی به علامت کمیت نرده ای دارد .  
اگر کمیت مثبت باشد هم جهت ، ولی اگر کمیت منفی باشد مخالف جهت با بردار اصلی خواهد شد .

$$\vec{A} = A_x \hat{i} + A_y \hat{j}$$

$$\vec{D} = \frac{\vec{A}}{d} \Rightarrow \vec{D} = \frac{A_x}{d} \hat{i} + \frac{A_y}{d} \hat{j}$$

نکته :

در یک وضعیت تعدادی مطابق اشکال زیر که در آنها برآیند نیروها صفر است رابطه لامبی بصورت زیر برقرار خواهد بود .

$$\frac{A}{\sin \alpha} = \frac{B}{\sin \beta} = \frac{C}{\sin \theta}$$

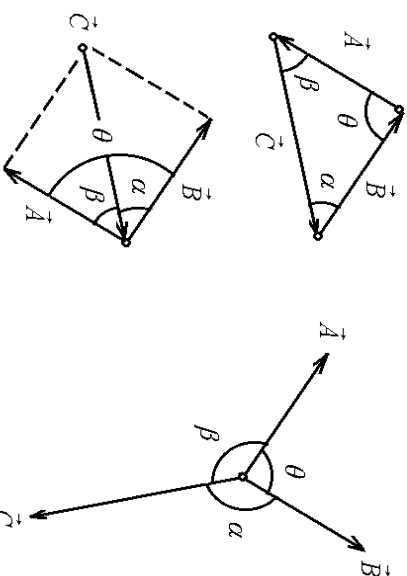



نکته :

همواره نتیجه برآیند یا تفاضل بردارها بین یک مقدار کمینه  $|A-B|$  و یک مقدار بیشینه  $A+B$  بصورت زیر خواهد بود .

برآیند بردار :  $A+B \geq R \geq |A-B|$

تفاضل بردار :  $A+B \geq D \geq |A-B|$

شرایط تعادل :

در یک سیستم موقعی تعادل برقرار خواهد شد که شرایط زیر برقرار شود :

$$\sum \vec{F} = 0 \Rightarrow \begin{cases} \sum F_x = 0 \\ \sum F_y = 0 \\ \sum F_z = 0 \end{cases}$$

$$\sum \vec{\tau} = 0$$



( مطالعه آزاد )

گشتاور نیرو :

عامل به گشت آورنده نیرو که نتیجه حاصل ضرب نیرو در فاصله عمودی آن نسبت به تکیه گاه چرخش می باشد ، را گشتاور نیرو گویند .

$$\vec{\tau} = \begin{vmatrix} \hat{i} & \hat{j} & \hat{k} \\ r_x & r_y & r_z \\ F_x & F_y & F_z \end{vmatrix}$$

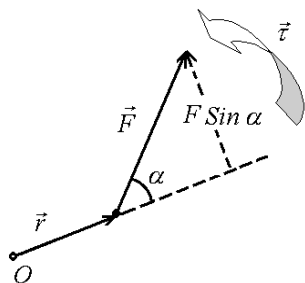

$\vec{\tau} = \vec{r} \times \vec{F}$

$\tau = r \times F \times \sin \alpha$

تجزیه بردارها در سه بعد :

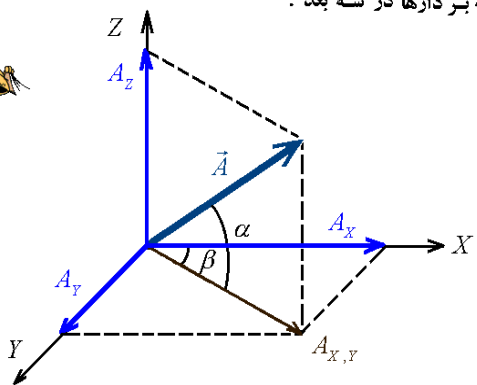

$A_x = A \times \cos \alpha \times \cos \beta$

$A_y = A \times \cos \alpha \times \sin \beta$

$A_z = A \times \sin \alpha$



زاویه تابع	0	30	37	45	53	60	90	180	270	360
Sin	0	$\frac{1}{2}$	$\frac{3}{5}$	$\frac{\sqrt{2}}{2}$	$\frac{4}{5}$	$\frac{\sqrt{3}}{2}$	1	0	-1	0
Cos	1	$\frac{\sqrt{3}}{2}$	$\frac{4}{5}$	$\frac{\sqrt{2}}{2}$	$\frac{3}{5}$	$\frac{1}{2}$	0	-1	0	1
Tan	0	$\frac{\sqrt{3}}{3}$	$\frac{3}{4}$	1	$\frac{4}{3}$	$\sqrt{3}$	$\infty$	0	$-\infty$	0
Cot	$\infty$	$\sqrt{3}$	$\frac{4}{3}$	1	$\frac{3}{4}$	$\frac{\sqrt{3}}{3}$	0	$-\infty$	0	$\infty$

عملیات برداری مختلف برای کمیت های برداری :

اگر داشته باشیم :

$$\begin{cases} \vec{A} = A_x \hat{i} + A_y \hat{j} + A_z \hat{k} \\ \vec{B} = B_x \hat{i} + B_y \hat{j} + B_z \hat{k} \end{cases}$$

الف) محاسبه اندازه آنها :

$$|\vec{A}| = \sqrt{A_x^2 + A_y^2 + A_z^2}$$

$$|\vec{B}| = \sqrt{B_x^2 + B_y^2 + B_z^2}$$

ب) حاصل جمع آنها :

$$\vec{R} = \vec{A} + \vec{B}$$

$$\vec{R} = (A_x + B_x) \hat{i} + (A_y + B_y) \hat{j} + (A_z + B_z) \hat{k}$$

پ) حاصل تفریق آنها :

$$\vec{D} = \vec{A} - \vec{B}$$

$$\vec{D} = (A_x - B_x) \hat{i} + (A_y - B_y) \hat{j} + (A_z - B_z) \hat{k}$$

ت) حاصل ضرب نرده ای آنها :

$$|\vec{C}| = \vec{A} \cdot \vec{B}$$

$$C = (A_x \times B_x) + (A_y \times B_y) + (A_z \times B_z)$$

$$C = A \times B \times \cos \alpha$$

ث) حاصل ضرب خارجی آنها :

$$\vec{C} = \vec{A} \times \vec{B}$$

$$\vec{C} = \begin{vmatrix} \hat{i} & \hat{j} & \hat{k} \\ A_x & A_y & A_z \\ B_x & B_y & B_z \end{vmatrix}$$

بردار  $\vec{C}$  نتیجه تشکیل دترمینان ماتریس روبروست :

اندازه حاصل ضرب برداری بردارها :

$$C = A \times B \times \sin \alpha$$

ج) تعیین جهت حاصل ضرب خارجی آنها :

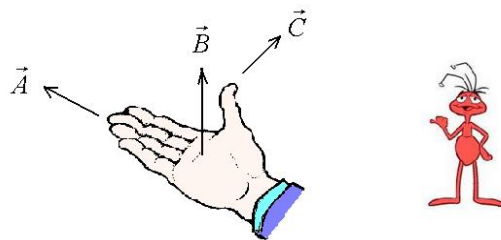

چ) محاسبه زاویه آنها :

$$\cos \alpha = \frac{A_x \times B_x + A_y \times B_y + A_z \times B_z}{|\vec{A}| \times |\vec{B}|}$$

ح) شرط عمود بودن آنها :

$$A_x \times B_x + A_y \times B_y + A_z \times B_z = 0$$

خ) شرط موازی بودن آنها :

$$\frac{A_x}{B_x} = \frac{A_y}{B_y} = \frac{A_z}{B_z}$$



شتاب متوسط :

برداری شتاب متوسط

مقدار شتاب متوسط

$$\vec{a} = \frac{\Delta \vec{V}}{\Delta t}$$

$$\bar{a} = \frac{\Delta V}{\Delta t}$$

$$\vec{a} = \bar{a}_x \hat{i} + \bar{a}_y \hat{j} + \bar{a}_z \hat{k}$$

$$\bar{a}_x = \frac{\Delta V_x}{\Delta t}, \quad \bar{a}_y = \frac{\Delta V_y}{\Delta t}, \quad \bar{a}_z = \frac{\Delta V_z}{\Delta t}$$

نکاتی بر شتاب متوسط :

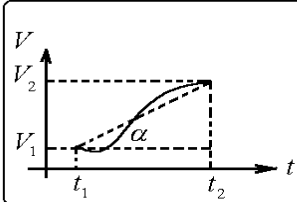

الف) در نمودار سرعت زمان

$$\bar{a} = \frac{\Delta V}{\Delta t} = \frac{V_2 - V_1}{t_2 - t_1}$$

$$\bar{a} = \tan(\alpha)$$

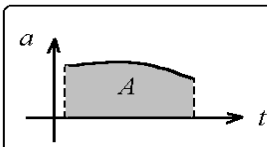

ب) در نمودار شتاب زمان

$$\Delta V = A, \quad \bar{a} = \frac{\Delta V}{\Delta t}$$

شتاب لحظه ای :

برداری شتاب لحظه ای

مقدار شتاب لحظه ای

$$\vec{a} = \frac{d\vec{V}}{dt}$$

$$a = \frac{dV}{dt}$$

$$\vec{a} = a_x \hat{i} + a_y \hat{j} + a_z \hat{k}$$

$$a_x = \frac{dV_x}{dt}, \quad a_y = \frac{dV_y}{dt}, \quad a_z = \frac{dV_z}{dt}$$

نکته : شیب خط مماس بر نمودار سرعت زمان شتاب لحظه ای است.

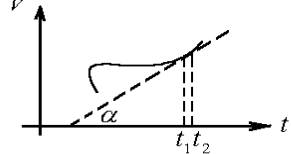

$$a = \tan(\alpha)$$

معادلات و شرایط حرکت مستقیم الخط یکنواخت :

الف) شتاب حرکت آن صفر است :  $a = 0$

ب) سرعت لحظه ای و متوسط در آن برابرند :  $V = \bar{V}$

پ) معادله حرکت آن :  $x - x_0 = V \times t$

ت) برای n ثانیه آخر :  $\Delta x_n = n \times V$

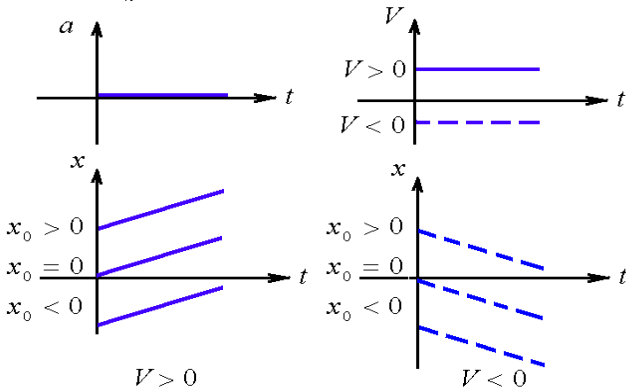

برداری تغییر مکان یا جابجایی :

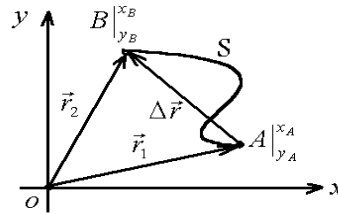

مسافت : S

$$\vec{r}_1 = x_A \hat{i} + y_A \hat{j}$$

$$\vec{r}_2 = x_B \hat{i} + y_B \hat{j}$$

$$\Delta \vec{r} = \vec{r}_2 - \vec{r}_1$$

$$\Delta \vec{r} = (x_B - x_A) \hat{i} + (y_B - y_A) \hat{j} \quad \text{: برداری تغییر مکان}$$

$$|\Delta \vec{r}| = \sqrt{(x_B - x_A)^2 + (y_B - y_A)^2} \quad \text{: اندازه تغییر مکان}$$

برداری سرعت متوسط

مقدار سرعت متوسط

سرعت متوسط :

$$\vec{V} = \frac{\Delta \vec{r}}{\Delta t}$$

$$\bar{V} = \frac{\Delta r}{\Delta t}$$

$$\vec{V} = \bar{V}_x \hat{i} + \bar{V}_y \hat{j} + \bar{V}_z \hat{k}$$

$$\bar{V}_x = \frac{\Delta x}{\Delta t}, \quad \bar{V}_y = \frac{\Delta y}{\Delta t}, \quad \bar{V}_z = \frac{\Delta z}{\Delta t}$$

نکاتی بر سرعت متوسط :

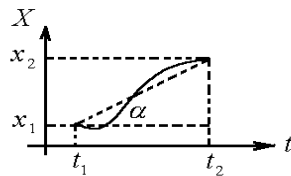

الف) در نمودار مکان زمان

$$\bar{V} = \frac{\Delta x}{\Delta t} = \frac{x_2 - x_1}{t_2 - t_1}$$

$$\bar{V} = \tan(\alpha)$$

ب) در حرکت های متوالی

$$\bar{V} = \frac{x_T}{t_T}, \quad \bar{V} = \frac{x_1 + x_2 + x_3 + \dots}{t_1 + t_2 + t_3 + \dots}$$

در ازای زمان های یکسان

$$\bar{V} = \frac{V_1 + V_2 + V_3 + \dots + V_n}{n}$$

در ازای مکان های یکسان

$$\frac{n}{\bar{V}} = \frac{1}{V_1} + \frac{1}{V_2} + \frac{1}{V_3} + \dots + \frac{1}{V_n}$$

پ) در نمودار سرعت زمان

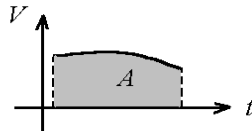

$$\Delta x = A, \quad \bar{V} = \frac{\Delta x}{\Delta t}$$

برداری سرعت لحظه ای

مقدار سرعت لحظه ای

سرعت لحظه ای :

$$\vec{V} = \frac{d\vec{r}}{dt}$$

$$V = \frac{dr}{dt}$$

$$\vec{V} = V_x \hat{i} + V_y \hat{j} + V_z \hat{k}$$

$$V_x = \frac{dx}{dt}, \quad V_y = \frac{dy}{dt}, \quad V_z = \frac{dz}{dt}$$

نکته : شیب خط مماس بر نمودار مکان زمان سرعت لحظه ای است.

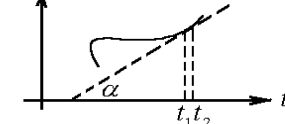

$$V = \tan(\alpha)$$



معادلات و شرایط حرکت سقوط آزاد :

معادله سرعت :  $V = -g \times t + V_0$

معادله مکان :  $y - y_0 = \frac{V + V_0}{2} \times t$

معادله حرکت :  $y - y_0 = -\frac{1}{2} \times g \times t^2 + V_0 \times t$

معادله مستقل از زمان :  $-2 \times g \times (y - y_0) = V^2 - V_0^2$

معادله سرعت متوسط :  $\bar{V} = \frac{V + V_0}{2}$

معادله سرعت متوسط :  $\bar{V} = -\frac{1}{2} \times g \times t + V_0$

تغییر مکان  $n$  ثانیه آخر حرکت :  $\Delta y_n = -\frac{n}{2} \times g \times (2 \times t - n) + V_0 \times n$

تغییر سرعت  $n$  ثانیه آخر حرکت :  $\Delta V_n = -n \times g$

شرایط تصاعدی در سقوط آزاد :  $y_n = g \times t^2 + y_{n-1}$

قدر نسبت در ازای  $t$  ثانیه های متوالی :  $g t^2$

زمان رسیدن به نقطه اوج :  $t = \frac{V_0}{g}$

زمان رفت و برگشت به مبدا پرتاب :  $T = \frac{2 \times V_0}{g}$

ارتفاع اوج نسبت به مبدا پرتاب :  $H = \frac{V_0^2}{2 \times g}$

ارتفاع اوج نسبت به زمین :  $H = \frac{V_0^2}{2 \times g} + y_0$

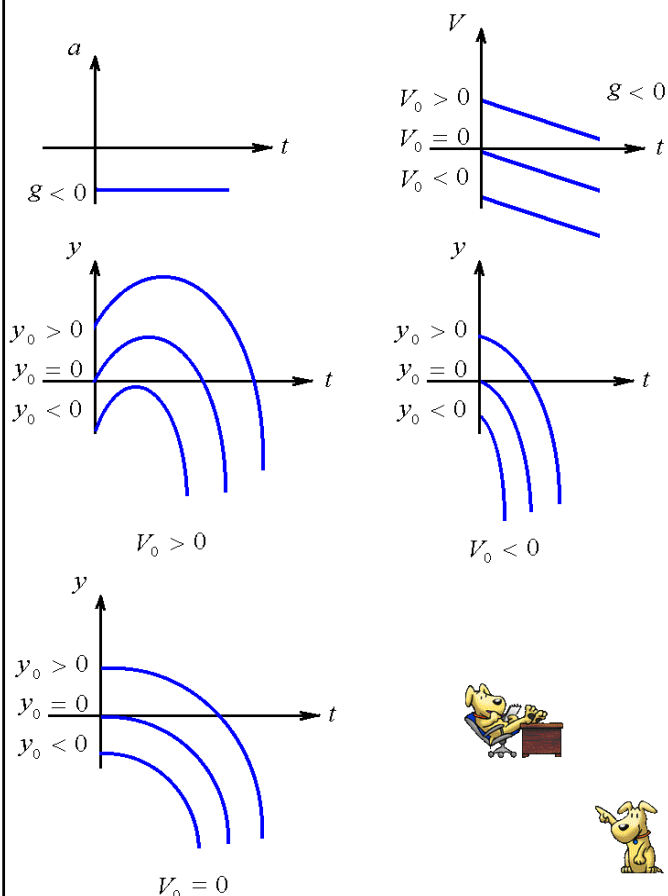

معادلات و شرایط حرکت مستقیم الخط شتابدار :

معادله شتاب :  $a = \frac{V - V_0}{t}$

معادله سرعت :  $V = a \times t + V_0$

معادله مکان :  $x - x_0 = \frac{V + V_0}{2} \times t$

معادله حرکت :  $x - x_0 = \frac{1}{2} \times a \times t^2 + V_0 \times t$

معادله مستقل از زمان :  $2 \times a \times (x - x_0) = V^2 - V_0^2$

معادله سرعت متوسط :  $\bar{V} = \frac{V + V_0}{2}$

معادله سرعت متوسط :  $\bar{V} = \frac{1}{2} \times a \times t + V_0$

تغییر مکان  $n$  ثانیه آخر حرکت :

$\Delta x_n = \frac{n}{2} \times a \times (2 \times t - n) + V_0 \times n$

تغییر سرعت  $n$  ثانیه آخر حرکت :  $\Delta V_n = n \times a$

شرایط تصاعدی در حرکت شتابدار :  $x_n = a \times t^2 + x_{n-1}$

قدر نسبت در ازای  $t$  ثانیه های متوالی :  $a t^2$

مسافت طی شده به هنگام ترمز تا توقف کامل :  $x_s = \left| \frac{V_0^2}{2 \times a} \right|$

زمان طی شده به هنگام ترمز تا توقف کامل :  $t_s = \left| \frac{V_0}{a} \right|$

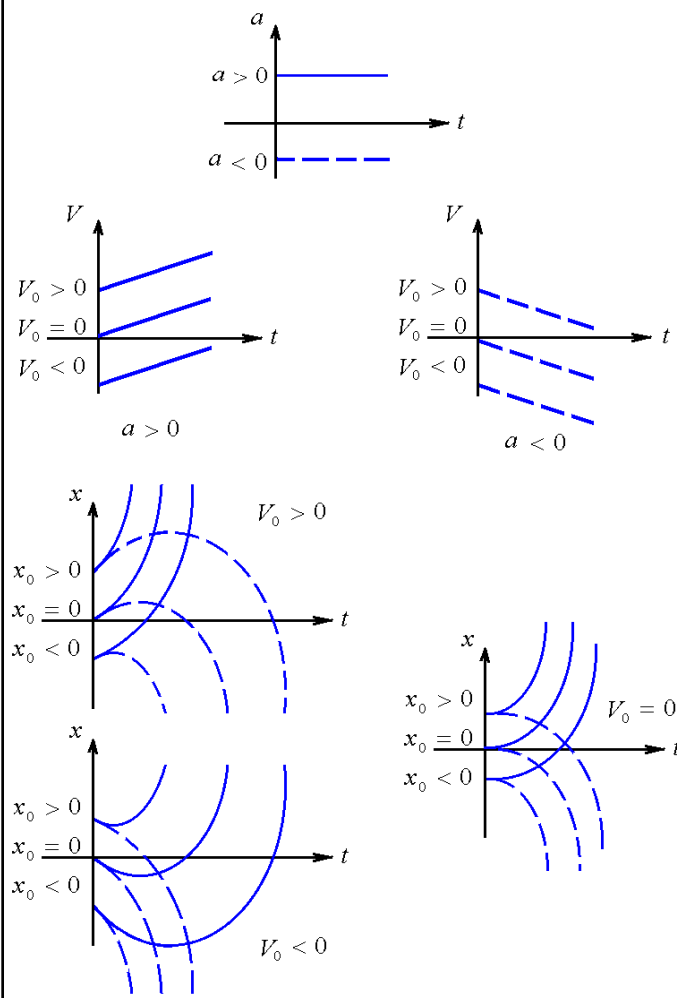



نکات خاص برای سقوط آزاد اجسام :

بررسی حرکت پرتابه :

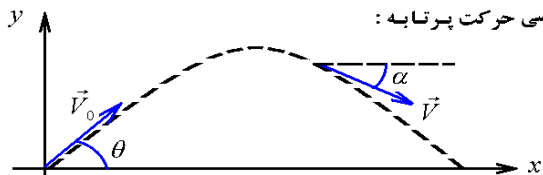

$$V_{0x} = V_0 \times \cos \theta \quad V_x = V \times \cos \alpha$$

$$V_{0y} = V_0 \times \sin \theta \quad V_y = V \times \sin \alpha$$

$$\vec{V}_0 = V_{0x} \hat{i} + V_{0y} \hat{j} \quad \vec{V} = V_x \hat{i} + V_y \hat{j}$$

$$V_0 = \sqrt{V_{0x}^2 + V_{0y}^2} \quad V = \sqrt{V_x^2 + V_y^2}$$

$$\tan \theta = \frac{V_{0y}}{V_{0x}} \quad \tan \alpha = \frac{V_y}{V_x}$$

معادلات افقی حرکت

الف) شتاب حرکت افقی صفر است .  
 ب) تغییر سرعت در راستای افقی حرکت صفر است . ( $\Delta V_x = 0$ )  
 پ) معادله جابجایی افقی :

$$a_x = 0$$

$$V_{0x} = V_0 \times \cos \theta$$

$$V_x = V_{0x}$$

$$x - x_0 = V_0 \times \cos \theta \times t$$

معادلات عمودی حرکت

شتاب عمودی حرکت آن ثابت است !  
 معادله سرعت :  
 معادله مکان :  
 معادله حرکت :  
 معادله مستقل از زمان :  
 معادله سرعت متوسط :

$$\bar{a}_y = a_y = -g$$

$$V_y = -g \times t + V_0 \times \sin \theta$$

$$y - y_0 = \frac{V_y + V_0 \times \sin \theta}{2} \times t$$

$$y - y_0 = -\frac{1}{2} \times g \times t^2 + V_0 \times \sin \theta \times t$$

$$-2 \times g \times (y - y_0) = V_y^2 - (V_0 \times \sin \theta)^2$$

$$\bar{V}_y = \frac{V_y + V_0 \times \sin \theta}{2}$$

معادله حرکت مسیر سهمی شکل در حرکت پرتابی :

$$y = x \times \tan \theta - \frac{g \times x^2}{2 \times V_0^2 \times \cos^2 \theta}$$

زمان رسیدن به نقطه اوج :

$$t = \frac{V_0 \times \sin \theta}{g}$$

فاصله افقی رسیدن به نقطه اوج :

$$x = \frac{V_0^2 \times \sin 2\theta}{2 \times g}$$

ارتفاع نقطه اوج :

$$H = \frac{V_0^2 \times \sin^2 \theta}{2 \times g}$$

زمان رفت و برگشت به خط افقی پرتاب :

$$T = \frac{2 \times V_0 \times \sin \theta}{g}$$

برد حرکت پرتابه :

$$R = \frac{V_0^2 \times \sin 2\theta}{g}$$

رابطه بین برد و زمان حرکت پرتابه :

$$R = \frac{1}{2} \times g \times T^2 \times \cot \theta$$

رابطه بین برد و ارتفاع اوج پرتابه :

$$H = \frac{1}{4} \times R \times \tan \theta$$

وقتی پرتابه با دو ارتفاع اوج دارای یک برد باشد :

$$R = 4 \times \sqrt{H_1 \times H_2}$$

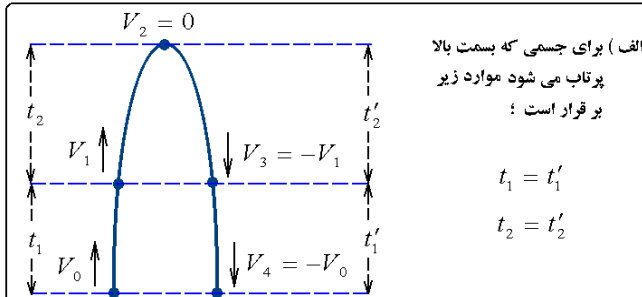

الف) برای جسمی که بسمت بالا پرتاب می شود موارد زیر برقرار است :

$$t_1 = t'_1$$

$$t_2 = t'_2$$

ب) برای جسمی که بسمت بالا پرتاب می شود :

۱- زمان گذر از یک ارتفاع :

$$t_2 - t_1 = \frac{2 \times \sqrt{V_0^2 - 2 \times g \times y}}{g}$$

$$t_2 + t_1 = \frac{2 \times V_0}{g}$$

$$t_2 \times t_1 = \frac{2 \times y}{g}$$

۲- سرعت گذر از یک ارتفاع :

$$V = \frac{1}{2} \times g \times (t_2 - t_1)$$

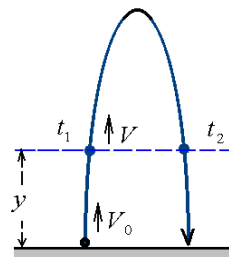

پ) برای جسمی که بسمت بالا پرتاب شده :

۱- سرعت عبور از  $\frac{m}{n} H$  :

$$V = \pm V_0 \times \sqrt{1 - \frac{m}{n}}$$

۲- زمان رسیدن به  $\frac{m}{n} H$  :

$$t_{1,2} = \frac{V_0}{g} \times \left( 1 \pm \sqrt{1 - \frac{m}{n}} \right)$$

۳- زمان رفت و برگشت از  $\frac{m}{n} H$  :

$$\Delta t = \frac{2 \times V_0}{g} \times \sqrt{1 - \frac{m}{n}}$$

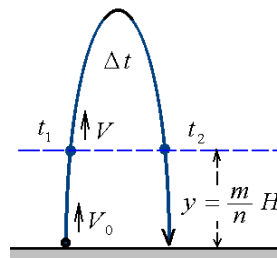

ت) برای جسمی که بسمت بالا پرتاب شده :

۱- زمان رسیدن سرعت آن به  $\frac{m}{n} V_0$  :

$$t = \frac{V_0}{g} \times \left( 1 - \frac{m}{n} \right)$$

۲- ارتفاع رسیدن به سرعت  $\frac{m}{n} V_0$  :

$$y = \frac{V_0^2}{2 \times g} \times \left( 1 - \frac{m^2}{n^2} \right)$$

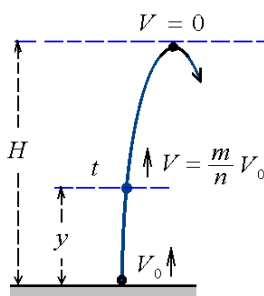

ث) برای دو جسم که از ارتفاع  $H$  و سطح زمین بسمت هم پرتاب می شوند زمان برخورد آنها به یکدیگر بصورت زیر محاسبه خواهد شد .

$$t = \frac{H}{V + V'}$$

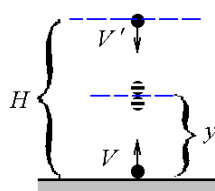



قانون دوم نیوتون :  $\vec{F} = m \times \vec{a}$

$$\sum F = \sum m \times a$$

شتاب سیستم  $\times$  مجموعه جرم دستگاه = مجموع نیروهای مقاوم - مجموع نیروهای محرک

قانون جاذبه عمومی نیوتون  
( قانون جهانی گرانش ) :  $F = G \times \frac{m_1 \times m_2}{r^2}$

ثابت جهانی گرانش :  $G = 6.673 \times 10^{-11} \text{ Nm}^2/\text{Kg}^2$

بررسی نیروی جاذبه گرانشی زمین :

در ارتفاع  $h$  از سطح زمین

$$W = G \times \frac{M_e \times m}{R_e^2} \quad , \quad W' = G \times \frac{M_e \times m}{(R_e + h)^2} \quad , \quad \frac{W}{W'} = \left(1 + \frac{h}{R_e}\right)^2$$

بررسی رابطه شدت میدان جاذبه گرانشی زمین :

در ارتفاع  $h$  از سطح زمین

$$g = G \times \frac{M_e}{R_e^2} \quad , \quad g' = G \times \frac{M_e}{(R_e + h)^2} \quad , \quad \frac{g}{g'} = \left(1 + \frac{h}{R_e}\right)^2$$

### کاربرد قوانین نیوتون

A - محاسبه زاویه لغزش یکنواخت :  $\mu_k = \tan \alpha$

B - سطح شیبدار بدون اصطکاک : ۱ - محاسبه شتاب :

حرکت بسمت بالا :  $a = \pm g \sin \alpha$   
حرکت بسمت پایین :  $a = \pm g \sin \alpha$

۲ - محاسبه حداکثر فاصله طی شده در پرتاب بسمت بالا :  $x = \frac{V_0^2}{2g \sin \alpha}$

۳ - محاسبه مدت زمان رسیدن به بالاترین نقطه مسیر :  $t = \frac{V_0}{g \sin \alpha}$

C - سطح شیبدار با اصطکاک : ۱ - محاسبه شتاب :

حرکت بسمت بالا :  $a = -g (\sin \alpha + \mu_k \cos \alpha)$

حرکت بسمت پایین :  $a = g (\sin \alpha - \mu_k \cos \alpha)$

۲ - محاسبه حداکثر فاصله طی شده در پرتاب بسمت بالا :  $x = \frac{V_0^2 + V^2}{4g \sin \alpha}$

۳ - محاسبه ضریب اصطکاک :  $\mu_k = \frac{V_0^2 - V^2}{4g x \cos \alpha}$

۴ - محاسبه سرعت بازگشت :  $V = V_0 \sqrt{\frac{\sin \alpha - \mu_k \cos \alpha}{\sin \alpha + \mu_k \cos \alpha}}$

D - ماشین آونود :

۱ - محاسبه شتاب حرکت دستگاه :  $a = \frac{m_1 - m_2}{m_1 + m_2} g$

۲ - محاسبه نیروی کشش ریسمان :  $T = \frac{2 m_1 m_2}{m_1 + m_2} g$

E - بررسی حرکت آسانسور :

حرکت روبه بالا :  $N = m \times (g \pm a)$

حرکت رو به پایین :  $T = M \times (g \pm a)$

F - قانون پایستگی تکانه ( اندازه حرکت ) :

$$m_1 V_1' + m_2 V_2' + \dots = m_1 V_1 + m_2 V_2 + \dots$$

نیروی کشسانی یا الاستیک :  $F = -K \times \Delta x$

$$\Delta x = x_2 - x_1$$

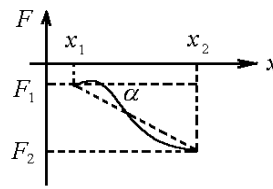

نکته :  $\tan \alpha = \frac{\Delta F}{\Delta x}$

$$K = \tan \alpha$$

$$F = -\tan \alpha \times \Delta x$$

ضریب سختی فنر معادل در حالت متوالی :  $\frac{1}{K} = \frac{1}{K_1} + \frac{1}{K_2} + \dots$

ضریب سختی فنر معادل در حالت موازی :  $K = K_1 + K_2 + \dots$

نیروی اصطکاک آستانه حرکت :  $f_s = \mu_s \times N$

نیروی اصطکاک لغزشی :  $f_k = \mu_k \times N$

نیروی اصطکاک ایستایی :  $f = \sum F_B$

محاسبه نیروی عمودی سطح :

الف) برای جسم آزاد در سطح افقی :  $N = m \times g$

ب) برای جسم غیر آزاد در سطح افقی :  $N = m \times g \pm F \times \sin \theta$

پ) برای جسم آزاد بر سطح شیبدار :  $N = m \times g \times \cos \alpha$

نیروی واکنش سطح :  $R = \sqrt{f^2 + N^2}$  ,  $R = N \times \sqrt{1 + \mu^2}$

تکانه یا اندازه حرکت :  $\vec{P} = m \times \vec{V}$

تکانه ثانویه :  $P = m \times V$

تکانه اولیه :  $P_0 = m \times V_0$

تغییر تکانه :  $\Delta P = m \times \Delta V$

بررسی رابطه نیرو و تکانه :

معادله برداری :  $\vec{F} = m \times \frac{\Delta \vec{V}}{\Delta t}$

معادله مقدری :  $\bar{F} = m \times \frac{\Delta V}{\Delta t}$

معادله برداری :  $\vec{F} = m \times \frac{d\vec{V}}{dt}$

معادله مقدری :  $F = m \times \frac{dV}{dt}$

نکته : در نمودار تکانه حرکت نسبت به زمان شیب نمودار برابر برآیند نیروهای وارد بر سیستم می باشد .

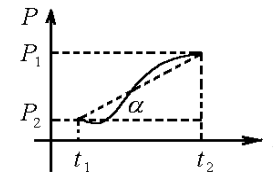

$$F = \frac{\Delta P}{\Delta t}$$

$$F = \tan \alpha$$

ضربه :  $\vec{I} = \vec{F} \times \Delta t$

معادله برداری :

$$\vec{I} = \Delta \vec{P}$$

معادله مقدری :

$$I = \Delta P$$

نکته :

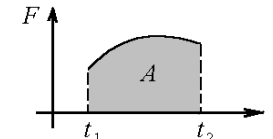

نکته :

$$I = \Delta P = A$$



حرکت نوسانی ساده

محاسبه دامنه نوسان :  $A = \frac{d}{2}$  ،  $A = y_{Max}$

زمان تناوب :  $T = \frac{t}{N}$  ،  $T = \frac{1}{f}$

بسامد :  $f = \frac{N}{t}$  ،  $f = \frac{1}{T}$

محاسبه فاز نوسان :  $\theta = \omega \times t + \theta_0$

سرعت یا بسامد زاویه ای :  $\omega = \frac{\Delta\theta}{\Delta t}$  ،  $\omega = \frac{2 \times \pi}{T}$

$\omega = \sqrt{\frac{k}{m}}$  ،  $\omega = 2 \times \pi \times f$

فرمول کلیه حرکات ارتعاشی :  $\frac{d^2 y}{dt^2} = -\frac{k}{m} \times y$

بررسی معادلات و نمودار بُعد نوسان :

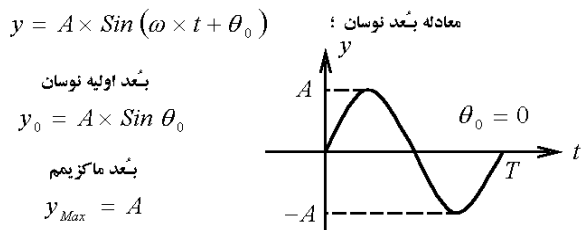

چند تقسیم بندی بسیار مهم :  
الف) برای یک دوره کامل :

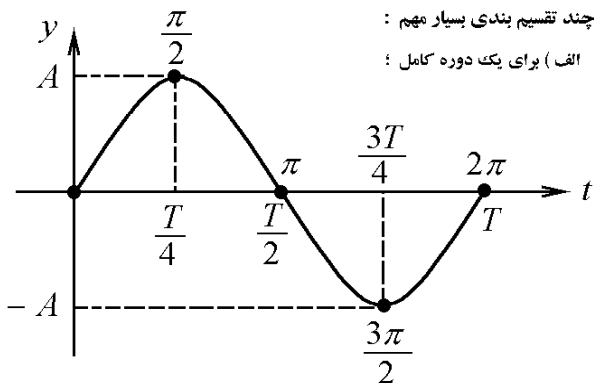

ب) برای یک چهارم دوره :

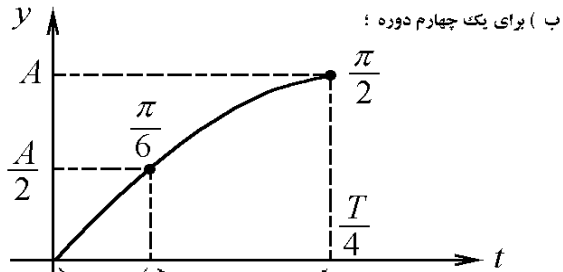

پ) برای یک چهارم دوره :

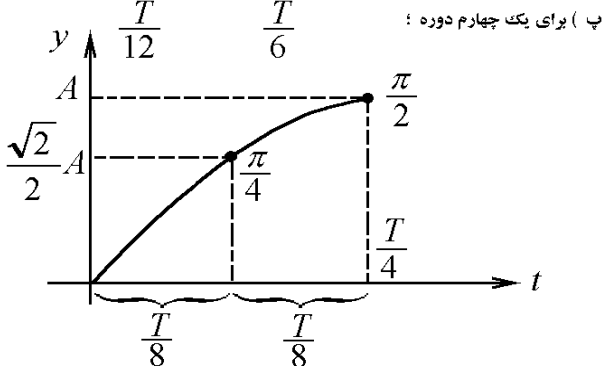

حرکت دایره ای یکنواخت

زمان تناوب ( دوره یا پرپود حرکت ) :  $T = \frac{t}{N}$  ،  $T = \frac{1}{f}$

بسامد (تواتر یا فرکانس حرکت) :  $f = \frac{N}{t}$  ،  $f = \frac{1}{T}$

سرعت زاویه ای یا فرکانس زاویه ای :  $\bar{\omega} = \frac{\Delta\theta}{\Delta t}$  ،  $\omega = \frac{2 \times \pi}{T}$  ،  $\omega = 2 \times \pi \times f$

سرعت یا بسامد زاویه ای لحظه ای :  $\omega = \frac{d\theta}{dt}$

محاسبه زاویه چرخش :  $\theta = \omega \times t + \theta_0$

محاسبه طول کمان :  $S = r \times \Delta\theta$  ،  $ds = r \times d\theta$

محاسبه سرعت خطی :  $V = r \times \omega$

محاسبه شتاب جانب مرکز :  $a = \frac{V^2}{r}$  ،  $a = r \times \omega^2$

محاسبه نیروی جانب مرکز :  $F = m \times \frac{V^2}{r}$  ،  $F = m \times r \times \omega^2$

محاسبات کاربردی حرکت دایره ای

الف) بررسی حد اکثر سرعت مجاز :

۱- در جاده ای با سطح افقی :  $V = \sqrt{r \times g \times \mu_k}$

۲- در جاده ای با شیب عرضی :  $V = \sqrt{r \times g \times \tan \theta}$

۳- اندازه شیب عرضی :  $\tan \theta = \frac{V^2}{r \times g}$

ب) محاسبه ضریب اصطکاک در دیوار مرگ :

$\mu = \frac{r \times g}{V^2}$

پ) پاندول مخروطی و محاسبات آن :

۱- محاسبه زاویه انحراف از وضع قائم :  $\tan \theta = \frac{r \times \omega^2}{g}$

۲- محاسبه زاویه انحراف از وضع قائم :  $\cos \theta = \frac{g}{\ell \times \omega^2}$

۳- محاسبه نیروی کشش نخ :  $T = m \times \ell \times \omega^2$

ت) بررسی دوران قائم :

۱- نیروی کشش در بالاترین نقطه :  $T_{Min} = m \times r \times \omega^2 - m \times g$

۲- نیروی کشش در پایین ترین نقطه :  $T_{Max} = m \times r \times \omega^2 + m \times g$

۳- نیروی کشش در (A نیمه بالایی ؛ - B نیمه پائینی ؛ + ) :  $T = m \times r \times \omega^2 \mp m \times g \times \cos \theta$

۴- حد اقل سرعت در بالاترین نقطه :  $V = \sqrt{r \times g}$

۵- حد اقل سرعت در پایین ترین نقطه :  $V = \sqrt{5 \times r \times g}$

۶- حد اقل سرعت در (A نیمه بالایی ؛ - B نیمه پائینی ؛ + ) :  $V = \sqrt{r \times g \times (3 \mp 2 \times \cos \theta)}$

ث) بررسی حرکت ماهواره :

$V = \sqrt{\frac{G \times M_e}{r}}$  ،  $V = R_e \times \sqrt{\frac{g}{r}}$

$T = 2\pi \times \sqrt{\frac{r^3}{G \times M_e}}$  ،  $T = \frac{2\pi}{R_e} \times \sqrt{\frac{r^3}{g}}$



بررسی معادلات و نمودار سرعت نوسان :

معادله سرعت نوسان :  $V = A \times \omega \times \text{Cos}(\omega \times t + \theta_0)$

سرعت اولیه نوسان  
 $V_0 = A \times \omega \times \text{Cos} \theta_0$   
 سرعت ماکزیمم  
 $V_{Max} = A \times \omega$

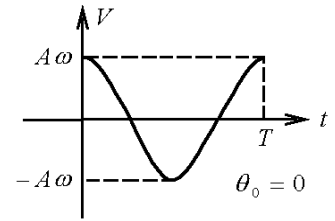

بررسی معادلات و نمودار شتاب نوسان :

معادله شتاب نوسان :  $a = -A \times \omega^2 \times \text{Sin}(\omega \times t + \theta_0)$

شتاب اولیه نوسان  
 $a_0 = -A \times \omega^2 \times \text{Sin} \theta_0$   
 شتاب ماکزیمم  
 $a_{Max} = A \times \omega^2$

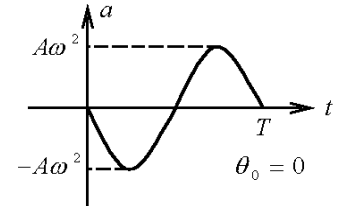

بررسی معادلات و نمودار نیروی نوسان :

معادله نیروی نوسان :  $F = -m \times A \times \omega^2 \times \text{Sin}(\omega \times t + \theta_0)$

نیروی اولیه نوسان  
 $F_0 = -m \times A \times \omega^2 \times \text{Sin} \theta_0$   
 نیروی ماکزیمم  
 $F_{Max} = m \times A \times \omega^2$

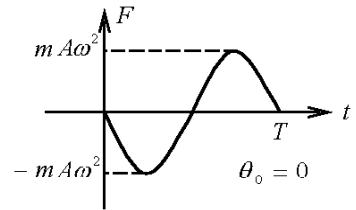

بررسی معادلات و نمودار انرژی پتانسیل نوسان :

معادله انرژی پتانسیل نوسان :  $U = \frac{1}{2} \times k \times A^2 \times \text{Sin}^2(\omega \times t + \theta_0)$

انرژی پتانسیل ماکزیمم  
 $U_{Max} = \frac{1}{2} \times k \times A^2$   
 انرژی پتانسیل اولیه نوسان  
 $U_0 = \frac{1}{2} \times k \times A^2 \times \text{Sin}^2 \theta_0$

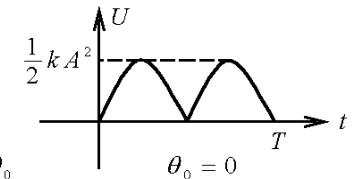

بررسی معادلات و نمودار انرژی جنبشی نوسان :

معادله انرژی جنبشی نوسان :  $K = \frac{1}{2} \times k \times A^2 \times \text{Cos}^2(\omega \times t + \theta_0)$

انرژی جنبشی ماکزیمم  
 $K_{Max} = \frac{1}{2} \times k \times A^2$   
 انرژی جنبشی اولیه نوسان  
 $K_0 = \frac{1}{2} \times k \times A^2 \times \text{Cos}^2 \theta_0$

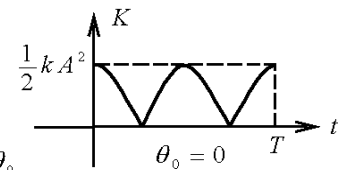

بررسی معادله و نمودار انرژی مکانیکی نوسان :

انرژی مکانیکی مستقل از زمان است

$E = \frac{1}{2} \times k \times A^2$

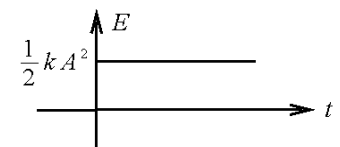

رابطه بین سرعت و بُعد نوسان :

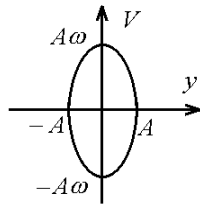

$V = \pm \omega \times \sqrt{A^2 - y^2}$

رابطه بین شتاب و بُعد نوسان :

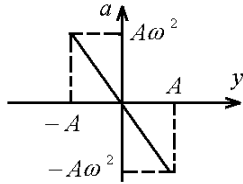

$a = -\omega^2 \times y$

رابطه بین نیرو و بُعد نوسان :

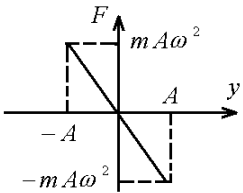

$F = -m \times \omega^2 \times y$

رابطه بین انرژی پتانسیل و بُعد نوسان :

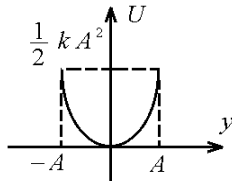

$U = \frac{1}{2} \times k \times y^2$

رابطه بین انرژی جنبشی و بُعد نوسان :

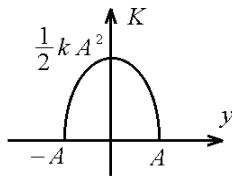

$K = \frac{1}{2} \times k \times (A^2 - y^2)$

زمان تناوب کلیه حرکات ارتعاشی :

$T = 2 \times \pi \times \sqrt{-\frac{y}{a}}$

زمان تناوب فنر نوسان کننده :

$T = 2 \times \pi \times \sqrt{\frac{m}{k}}$

نکته : برای زمان تناوب دو فنر مرتعش می توان رابطه مفیدی بصورت روبرو نوشت .

$\frac{T'}{T} = \sqrt{\frac{m'}{m} \times \frac{k}{k'}}$

زمان تناوب آونگ ساده :

$T = 2 \times \pi \times \sqrt{\frac{\ell}{g}}$

نکته : برای زمان تناوب دو آونگ نوسان کننده ، می توان رابطه مفیدی بصورت روبرو نوشت .

$\frac{T'}{T} = \sqrt{\frac{\ell'}{\ell} \times \frac{g}{g'}}$

نکته : اگر آونگ ساده ای تحت تاثیر نیرویی غیر از وزن خود قرار گیرد ؛ ( مثل نیروی مغناطیسی ) زمان تناوب آن به شکل روبرو قابل محاسبه خواهد بود .

$T = 2 \times \pi \times \sqrt{\frac{m \times \ell}{m \times g \pm F_B}}$





انرژی موج :  $E = \frac{1}{2} \times k \times A^2$

توان انتقال انرژی :  $\bar{P} = 2 \times \pi^2 \times A^2 \times f^2 \times \mu \times V$

چگالی سطحی انرژی موج :  $\sigma_E = \frac{E}{S}$  ،  $\sigma_E = \frac{E}{4 \times \pi \times r^2}$

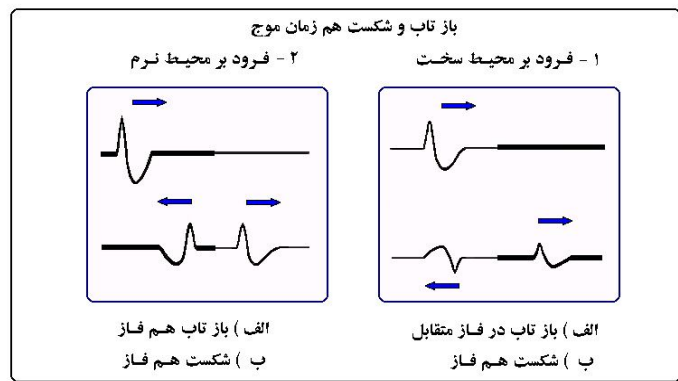
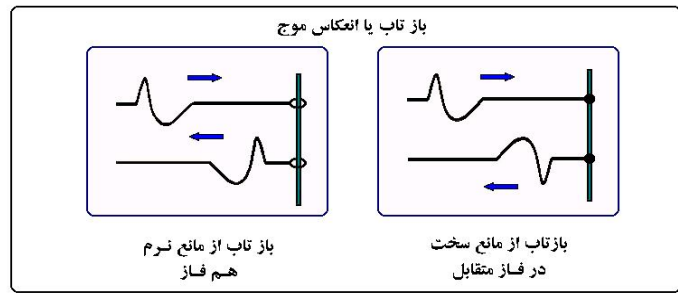

نسبت مفید در شکست امواج :  $\frac{\lambda'}{\lambda} = \frac{V'}{V} = \frac{n}{n'}$

$f' = f$  ،  $T' = T$  ،  $E' = E$

محاسبه تداخل امواج :

$u = u_1 + u_2 + \dots$

$u_1 = A \times \sin(\omega \times t + k \times x + \theta_1)$

$u_2 = A \times \sin(\omega \times t - k \times x + \theta_2)$

$$\sin \alpha + \sin \beta = 2 \times \sin \frac{\alpha + \beta}{2} \times \cos \frac{\alpha - \beta}{2}$$

معادله کلی موج ایستاده :

$u = \left[ 2A \cos \left( kx + \frac{\theta_1 - \theta_2}{2} \right) \right] \times \sin \left( \omega t + \frac{\theta_1 + \theta_2}{2} \right)$

اختلاف فاز موج فرودی و بازتابی در دستگاهی با ابتدای بسته :  $\Delta \theta = \pi$

اختلاف فاز موج فرودی و بازتابی در دستگاهی با ابتدای باز :  $\Delta \theta = 0$

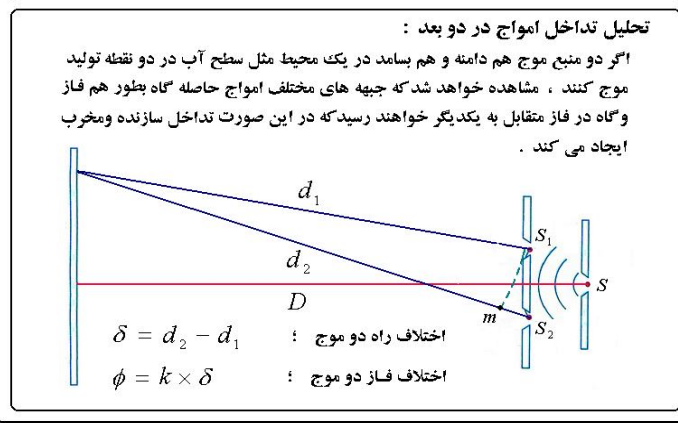

موج

محاسبه طول موج :  $\lambda = V \times T$  ،  $\lambda = \frac{V}{f}$

محاسبه سرعت انتشار موج در ریسمان :

$V = \sqrt{\frac{F}{\mu}}$  ،  $\mu = \frac{m}{\ell}$  ،  $V = \sqrt{\frac{F}{\rho \times A}}$

نسبت های مفید :

$\frac{V'}{V} = \sqrt{\frac{F'}{F} \times \frac{\ell'}{\ell} \times \frac{m}{m'}}$  ،  $\frac{V'}{V} = \sqrt{\frac{F'}{F} \times \frac{\rho}{\rho'} \times \frac{A}{A'}}$

عدد موج :  $k = \frac{2 \times \pi}{\lambda}$  ،  $k = \frac{\omega}{V}$

تابع یا معادله موج :

$u = A \times \sin(\omega \times t \pm k \times x)$

$u = A \times \sin \left( \frac{2\pi}{T} \times t \pm \frac{2\pi}{\lambda} \times x \right)$

+ : حرکت در خلاف جهت محور x - : حرکت در هم راستای محور x

موج عرضی :

$$\begin{cases} U_y = A \sin(\omega t - kx) \\ U_x = A \sin(\omega t - ky) \end{cases}$$

موج طولی :

$$\begin{cases} U_x = A \sin(\omega t - kx) \\ U_y = A \sin(\omega t - ky) \end{cases}$$

فاز موج :  $\phi = \omega \times t \pm k \times x$

تکته : فاز موج بعد از گذشت زمان t و طی فاصله x همواره ثابت باقی می ماند .

وضعیت	نقاط هم فاز	نقاط فاز متقابل
اختلاف فاصله	$\Delta x = n \times \lambda$	$\Delta x = (2 \times n - 1) \times \frac{\lambda}{2}$
تاخیر زمانی	$\Delta t = n \times T$	$\Delta t = (2 \times n - 1) \times \frac{T}{2}$
تاخیر فاز	$\Delta \phi = 2 \times n \times \pi$	$\Delta \phi = (2 \times n - 1) \times \pi$

محاسبه تغییر فاز :

الف) برای یک نقطه بعد از گذشت زمان n ثانیه :  $\Delta \phi = n \times \omega$

ب) برای دو نقطه به فاصله n متر از هم :  $\Delta \phi = n \times k$

تکته : برای محاسبه تغییر فاز بین دو نقطه از محیط انتشار موج به فاصله x از هم که بین آن دو ، چند نقطه با شرایط هم فاز یا فاز متقابل وجود داشته باشد ، می توان بصورت زیر عمل نمود .

الف) در ازای n نقطه هم فاز :  $\Delta \phi + 2 \times n \times \pi = k \times x$

ب) در ازای n نقطه با فاز متقابل :  $\Delta \phi + (2 \times n - 1) \times \pi = k \times x$

تکته : برای محاسبه تغییر فاز در یک نقطه از محیط انتشار موج بعد از گذشت زمان t در شرایطی که چند لحظه با شرایط هم فاز یا فاز متقابل در این نقطه وجود داشته باشد می توان بصورت زیر عمل نمود .

الف) در ازای n لحظه هم فاز :  $\Delta \phi + 2 \times n \times \pi = \omega \times t$

ب) در ازای n لحظه با فاز متقابل :  $\Delta \phi + (2 \times n - 1) \times \pi = \omega \times t$



صوت

محاسبه سرعت انتشار موج در محیط سیال :

$$V = \sqrt{\gamma \times \frac{P}{\rho}} \quad , \quad V = \sqrt{\gamma \times \frac{R \times T}{M}}$$

چند اتمی	دو اتمی	تک اتمی	تعداد اتم های گاز
$\frac{9}{7}$	$\frac{7}{5}$	$\frac{5}{3}$	ضریب انبساطی ( $\gamma$ )

محاسبه سرعت انتشار صوت بر حسب دمای سلسیوس :

تغییر سرعت      اندازه سرعت

$$\Delta V = V_0 \times \frac{\Delta \theta}{546} \quad , \quad V = V_0 \times \left(1 + \frac{\theta}{546}\right)$$

تکته : با توجه به اینکه در فشار یک اتمسفر و دمای صفر درجه سلسیوس سرعت صوت برابر ۳۳۱ متر بر ثانیه است :

$$\Delta V = 0.61 \times \Delta \theta \quad , \quad V = 331 + 0.61 \times \theta$$

شدت صوت :  $I = \frac{P}{S \times t}$  ،  $I = \frac{P}{S}$

با توجه انتشار کروی صوت در محیط :  $I = \frac{P}{4 \times \pi \times r^2}$

نسبت مفید :  $\frac{I'}{I} = \left(\frac{f'}{f} \times \frac{A'}{A} \times \frac{r}{r'}\right)^2$

تراز شدت صوت ، شدت نسبی احساس صوت :

بر حسب دسی بل      بر حسب بل

$$B = 10 \times \log \frac{I}{I_0} \quad , \quad B = \log \frac{I}{I_0}$$

$$\Delta B = 10 \times \log \frac{I_2}{I_1} \quad , \quad \Delta B = \log \frac{I_2}{I_1}$$

$$\Delta B = 10 \times \log \left(\frac{r_1}{r_2}\right)^2 \quad , \quad \Delta B = \log \left(\frac{r_1}{r_2}\right)^2$$

$$\Delta B = \log \left(\frac{f_2}{f_1} \times \frac{A_2}{A_1} \times \frac{r_1}{r_2}\right)^2 \quad , \quad \Delta B = \log \left(\frac{f_2}{f_1} \times \frac{A_2}{A_1} \times \frac{r_1}{r_2}\right)^2$$

مروری بر چند یک از قوانین لگاریتم :

الف ) لگاریتم حاصل ضرب :  $\log_a(x \times y) = \log_a x + \log_a y$

ب ) لگاریتم حاصل تقسیم :  $\log_a\left(\frac{x}{y}\right) = \log_a x - \log_a y$

پ ) لگاریتم اعداد توان دار :  $\log_a y^x = x \times \log_a y$

ت ) اعدادی با توان لگاریتمی :  $y^{\log_y x} = x$

ث ) اعدادی با توان لگاریتمی :  $x^{\log_a y} = y^{\log_a x}$

ج ) حاصل ضرب لگاریتم های معکوس :  $\log_x y \times \log_y x = 1$

چ ) لگاریتم با مبنا های توان دار :  $\log_x y^b = \frac{b}{a} \times \log_x y$

ح ) لگاریتم اعداد اعداد معکوس :  $\log_a \frac{1}{x} = -\log_a x$

خ ) لگاریتم با مبنا های معکوس :  $\log_{\frac{1}{a}} x = -\log_a x$

محاسبه طول موج تداخلی و جزئیات آن

وضعیت	تداخل سازنده	تداخل مخرب
اختلاف راه دو موج	$\delta = n \times \lambda$	$\delta = (2 \times n - 1) \times \frac{\lambda}{2}$
تاخیر زمانی دو موج	$\Delta t = n \times T$	$\Delta t = (2 \times n - 1) \times \frac{T}{2}$
تاخیر فاز دو موج	$\phi = 2 \times n \times \pi$	$\phi = (2 \times n - 1) \times \pi$
محاسبه طول موج	$\lambda = \frac{a \times x}{n \times D}$	$\lambda = \frac{2 \times a \times x}{(2 \times n - 1) \times D}$

بررسی وضعیت ارتعاشی در ریسمان یا تار

الف) تار مرتعش یا تار دو سر بسته :

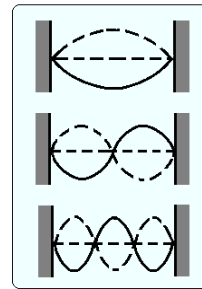

هماهنگ اول :  $\ell = \frac{\lambda}{2}$

هماهنگ دوم :  $\ell = 2 \times \frac{\lambda}{2}$

هماهنگ سوم :  $\ell = 3 \times \frac{\lambda}{2}$

صورت کلی :  $\ell = n \times \frac{\lambda}{2}$

تعداد شکم :  $n$  ، تعداد گره :  $n + 1$

محاسبه طول موج :  $\lambda = \frac{2 \times \ell}{n}$

محاسبه بسامد موج :  $f_n = n \times \frac{V}{2 \times \ell}$  ،  $V = \sqrt{\frac{F}{\mu}}$

بسامد هماهنگ اصلی یا هماهنگ اول :  $f_1 = \frac{V}{2 \times \ell}$

محاسبه بسامد موج :  $f_n = n \times f_1$

ب) تار یک سر باز :

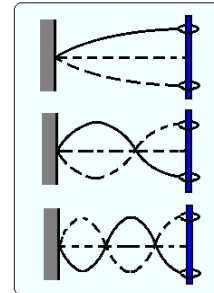

هماهنگ اول :  $\ell = \frac{\lambda}{4}$

هماهنگ سوم :  $\ell = 3 \times \frac{\lambda}{4}$

هماهنگ پنجم :  $\ell = 5 \times \frac{\lambda}{4}$

صورت کلی :  $\ell = (2n - 1) \times \frac{\lambda}{4}$

تعداد گره یا تعداد شکم :  $n$

محاسبه طول موج :  $\lambda = \frac{4 \times \ell}{2 \times n - 1}$

محاسبه بسامد موج :  $f_{2n-1} = (2 \times n - 1) \times \frac{V}{4 \times \ell}$

بسامد هماهنگ اصلی یا هماهنگ اول :  $f_1 = \frac{V}{4 \times \ell}$

محاسبه بسامد موج :  $f_{2n-1} = (2 \times n - 1) \times f_1$



امواج الکترومغناطیسی

گزیده ای از قوانین حاکم بر امواج الکترومغناطیس :

الف) رابطه بین بردارهای الکتریکی و مغناطیسی بصورت روبروست :  $\vec{E} = \vec{C} \times \vec{B}$   
 ب) سرعت انتشار امواج الکترومغناطیسی در خلأ و سایر محیط های شفاف بصورت زیر محاسبه می شود .

$$C = \frac{1}{\sqrt{\epsilon_0 \times \mu_0}} \quad , \quad V = \frac{1}{\sqrt{\epsilon \times \mu}} \quad , \quad V = \frac{C}{n}$$

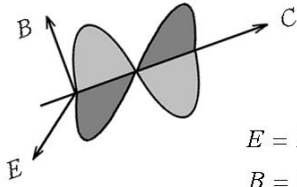

پ) امواج الکتریکی و مغناطیسی  
 ت) وابسته به یکدیگر ند و عدم  
 ث) وجود هریک موجب عدم دیگری است .

$$E = E_0 \times \sin(\omega \times t - k \times x)$$

$$B = B_0 \times \sin(\omega \times t - k \times x)$$

طیف یا بیناب کامل امواج الکترومغناطیسی

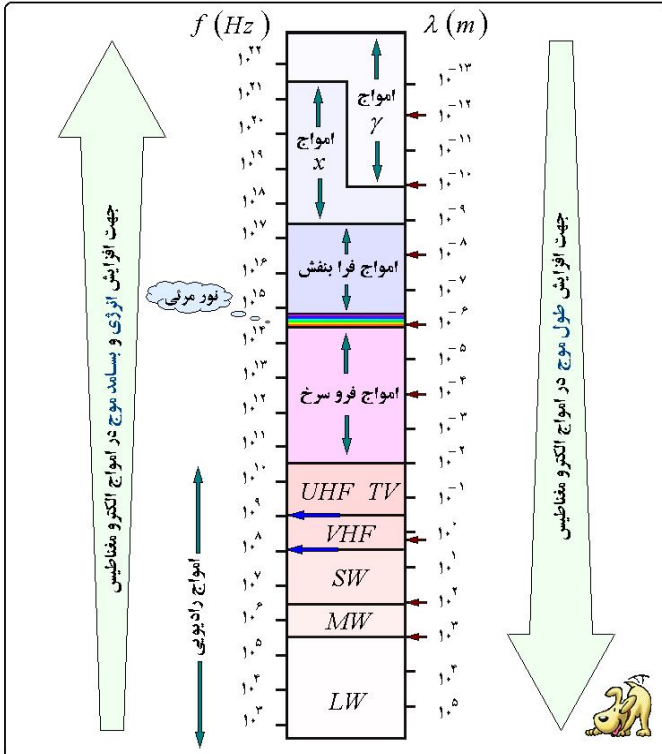

معادلات و شرایط حاکم بر آزمایش توماس یانگ : Thomas Young

$$I = \frac{\lambda \times D}{a} \quad , \quad W = \frac{\lambda \times D}{2 \times a}$$

محاسبه فاصله دو نوار متوالی

محاسبه پهنای نوار تداخلی

پارامتر	نوار روشن	نوار تاریک
اختلاف راه	$\delta = n \times \lambda$	$\delta = (2 \times n - 1) \times \frac{\lambda}{2}$
تاخیر زمانی	$\Delta t = n \times T$	$\Delta t = (2 \times n - 1) \times \frac{T}{2}$
تاخیر فاز	$\phi = 2 \times n \times \pi$	$\phi = (2 \times n - 1) \times \pi$
طول موج	$\lambda = \frac{a \times x}{n \times D}$	$\lambda = \frac{2 \times a \times x}{(2 \times n - 1) \times D}$
فاصله نوار تداخلی از نوار مرکزی	$x = n \times I$	$x = (2n - 1) \times W$

فاصله دو نوار تداخلی غیر متوالی :



$$\Delta x = x + x'$$

در دو طرف نوار مرکزی

$$\Delta x = x - x'$$

در یک طرف نوار مرکزی

الف) تار مرتعش ؛  $\lambda = \frac{2 \times \ell}{n}$  ،  $\ell = n \times \frac{\lambda}{2}$

شماره هماهنگ یا هارمونیک ، شماره صوت ، تعداد شکم ؛ n

تعداد گره ؛ n + 1

محاسبه بسامد صوت ؛  $V = \sqrt{\frac{F}{\mu}}$  ،  $f_n = n \times \frac{V}{2 \times \ell}$

بسامد هماهنگ اصلی یا هماهنگ اول ؛  $f_1 = \frac{V}{2 \times \ell}$

محاسبه بسامد صوت ؛  $f_n = n \times f_1$

ب) لوله صوتی باز ؛

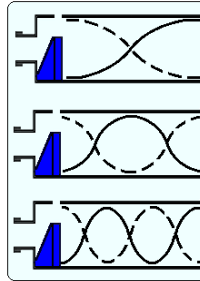

هماهنگ اول ؛  $\ell = \frac{\lambda}{2}$

هماهنگ دوم ؛  $\ell = 2 \times \frac{\lambda}{2}$

هماهنگ سوم ؛  $\ell = 3 \times \frac{\lambda}{2}$

صورت کلی ؛  $\ell = n \times \frac{\lambda}{2}$

شماره هماهنگ یا هارمونیک ، شماره صوت ، تعداد گره ؛ n

تعداد شکم ؛ n + 1

محاسبه طول موج صوتی ؛  $\lambda = \frac{2 \times \ell}{n}$

محاسبه بسامد صوت ؛  $f_n = n \times \frac{V}{2 \times \ell}$

بسامد هماهنگ اصلی یا هماهنگ اول ؛  $f_1 = \frac{V}{2 \times \ell}$

محاسبه بسامد صوت ؛  $f_n = n \times f_1$

پ) لوله صوتی بسته ؛

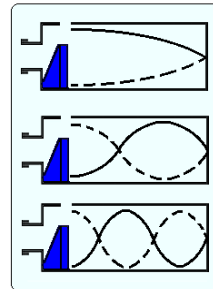

هماهنگ اول ؛  $\ell = \frac{\lambda}{4}$

هماهنگ سوم ؛  $\ell = 3 \times \frac{\lambda}{4}$

هماهنگ پنجم ؛  $\ell = 5 \times \frac{\lambda}{4}$

صورت کلی ؛  $\ell = (2n - 1) \times \frac{\lambda}{4}$

شماره صوت ، تعداد گره یا تعداد شکم ؛ n

شماره هماهنگ یا هارمونیک ؛ 2n - 1

محاسبه طول موج صوتی ؛  $\lambda = \frac{4 \times \ell}{2 \times n - 1}$

محاسبه بسامد صوت ؛  $f_{2n-1} = (2 \times n - 1) \times \frac{V}{4 \times \ell}$

بسامد هماهنگ اصلی یا هماهنگ اول ؛  $f_1 = \frac{V}{4 \times \ell}$

محاسبه بسامد صوت ؛  $f_{2n-1} = (2 \times n - 1) \times f_1$

اثر دوپلر ؛

رابطه تغییر بسامد ؛  $\frac{f_L}{V - V_L} = \frac{f_S}{V - V_S}$

رابطه تغییر طول موج ؛  $\lambda_L \times (V - V_L) = \lambda_S \times (V - V_S)$

در روابط فوق سوی شنونده را جهت یا سوی مثبت در نظر می گیریم .



فیزیک اتمی

پدیده فوتو الکتریک :

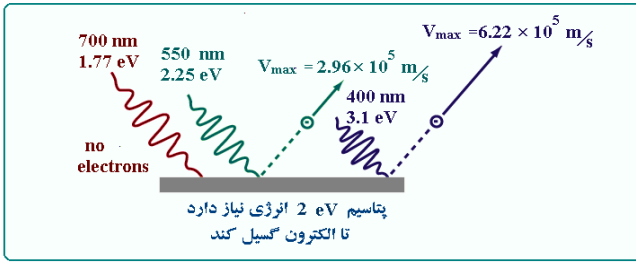

نمودار پتانسیل توقف بر حسب بسامد نور فرودی برای دو فلز

نمودار جریان عبوری از لامپ فوتو الکتریک بر حسب پتانسیل

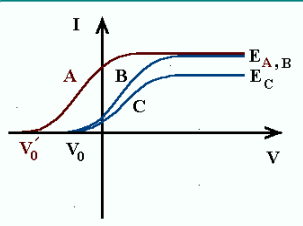
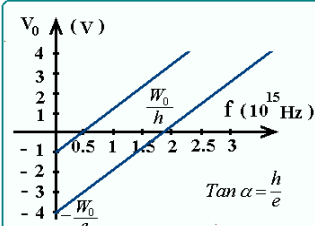

عوامل موثر بر پتانسیل توقف :  
الف) بسامد نور فرودی .  
ب) جنس الکترود کاتد .  
نکته : ولتاژ توقف به انرژی نور فرودی بستگی ندارد .

عوامل موثر بر شدت جریان :  
الف) شدت نور فرودی .  
ب) ولتاژ دو سر لامپ .  
نکته : ماکزیمم شدت جریان لامپ به بسامد نور فرودی بستگی ندارد .

تابع کار فلز : حداقل کار لازم برای خروج یک فوتو الکترون از سطح فلز .

$$W_0 = h \times f_0 \quad , \quad W_0 = h \times \frac{c}{\lambda_0} \quad \text{بسامد قطع :}$$

حداقل بسامد فوتون فرودی بر فلز که موجب جدا شدن الکترون از سطح فلز میگردد .

$$f_0 = \frac{W_0}{h} \quad , \quad f_0 = \frac{c}{\lambda_0} \quad \text{طول موج قطع :}$$

حداکثر طول موج فوتون فرودی بر فلز که موجب جدا شدن الکترون از سطح فلز می گردد .

$$\lambda_0 = h \times \frac{c}{W_0} \quad , \quad \lambda_0 = \frac{c}{f_0}$$

نکته : درازای حداقل کار، انرژی جنبشی فوتو الکترون به بیشینه مقدار خود می رسد .

$$K_{Max} = h \times f - W_0 \quad , \quad K_{Max} = e \times V_0$$

مدل اتمی نیلس بور :

نوع اتم	شعاع مدار مانا	سرعت چرخش	انرژی مدار
برای اتم هیدروژن	$r_n = n^2 \times r_1$	$V_n = \frac{V_1}{n}$	$E_n = -\frac{E_R}{n^2}$
برای سایر عناصر	$r_n = \frac{n^2}{Z} \times r_1$	$V_n = \frac{Z}{n} \times V_1$	$E_n = -E_R \times \frac{Z^2}{n^2}$

شعاع مدار اول در اتم هیدروژن :  $r_1 = 0.535 \text{ \AA}$

سرعت در مدار اول در اتم هیدروژن :  $V_1 = 2.185 \times 10^6 \text{ m/s}$

انرژی مدار اول در اتم هیدروژن :  $E_R = 13.6 \text{ eV}$

محاسبه طول موج طیف یا بیناب اتمی :

برای اتم هیدروژن :  $\frac{1}{\lambda} = R_H \times \left( \frac{1}{n_L^2} - \frac{1}{n_F^2} \right)$

برای سایر عناصر :  $\frac{1}{\lambda} = R_H \times Z^2 \times \left( \frac{1}{n_L^2} - \frac{1}{n_F^2} \right)$

ثابت رید برگ :  $R_H = 0.01097 \text{ nm}^{-1}$

شدت تابشی (توان تشعشع) :

مقدار کل انرژی الکترو مغناطیسی که از واحد سطح جسم در واحد زمان گسیل میگردد .

$$P_A = \sigma \times T^4 \quad , \quad \sigma = 5.67 \times 10^{-8} \frac{W}{m^2 \circ K^4}$$

تابندگی :

مقدار انرژی الکترومغناطیسی با طول موج های بین  $\lambda$  و  $\lambda + \Delta \lambda$  که در واحد زمان از واحد سطح جسم گسیل می شود .

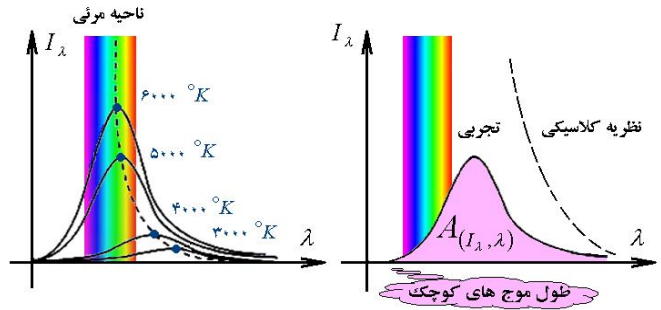

$$I_\lambda = \frac{E}{t \times A \times \lambda} \quad , \quad I_\lambda = \frac{P_A}{\lambda} \quad , \quad P_A = A_{(I_\lambda, \lambda)}$$

قانون جابجایی ویلهلم وین :

طول موج وابسته به ماکزیمم تابندگی از سطح یک جسم با دمای مطلق آن نسبت عکس دارد .

$$\lambda_{Max} \times T = c \quad , \quad c = 2.897 \times 10^{-3} \text{ m}^\circ K$$

ضریب جذب :

نسبت انرژی تابشی جذب شده بر انرژی تابشی فرودی به ازای طول موج خاص مورد نظر .

$$a_\lambda = \frac{E'_\lambda}{E_\lambda}$$

نکته : انرژی بازتابی از سطح جسم را می توان تابع رابطه زیر دانست .

$$\Delta E_\lambda = E_\lambda - E'_\lambda \quad , \quad \Delta E_\lambda = E_\lambda \times (1 - a_\lambda)$$

جسم سیاه : جسمی که تمام طول موج های نور فرودی را جذب می کند .

$$a_\lambda = 1$$

نظریه کوانتومی نور (نظریه ماکس پلانک) :

نور از بسته های انرژی یا نام فوتون تشکیل شده که انرژی آن وابسته به بسامد فوتون نور می باشد .

$$E = n \times h \times f$$

$$E = n \times h \times \frac{c}{\lambda} \quad , \quad c = 3 \times 10^8 \text{ m/s}$$

ثابت پلانک :  $h = 6.626 \times 10^{-34} \text{ JS}$

ثابت پلانک :  $h = 4.14 \times 10^{-15} \text{ eVs}$

ثابت پلانک :  $h = 1240 \text{ eVnm}$

نکته : طبق اصل پلانک انرژی هر فوتون در محیطی غیر از خلاء تابع رابطه زیر است .

$$E = n \times h \times \frac{V}{\lambda} \quad , \quad V = \frac{c}{n}$$

شکست نور : رفتار فوتون ها نیز مثل امواج الکترو مغناطیسی می باشد .

$$\frac{\lambda'}{\lambda} = \frac{V}{c} = \frac{n}{n'}$$

$$f' = f \quad , \quad T' = T \quad , \quad E' = E$$





### فیزیک هسته ای

تئوری نسبیت انیشتین :

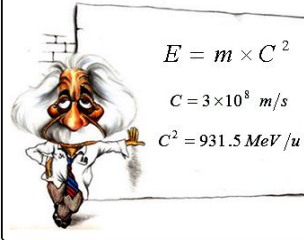

جرم و انرژی هر دو بیانی مختلف از یک واقعیت فیزیکی هستند .  
جرم از انرژی جدا نیست و این دو قابل به یکدیگرند ، بگونه ای که نسبت تبدیل آنها بصورت روبروست .

ساختار اتم و هسته آن :

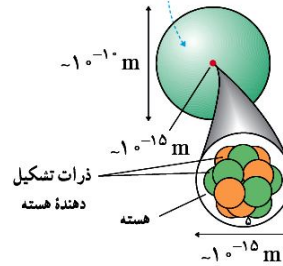

اتم فضایی در حدود  $10^{-10} m$  را اشغال می کند که هسته آن توده ای مرکزی و چگال می باشد که فضای اشغالی توسط آن حدود  $10^{-15} m$  ( یک فرمی ) است و در داخل هسته اتم نیز ترازهای انرژی وجود دارد .  
چگالی هسته در حدود  $10^{14} g/cm^3$  می باشد .

مقایسه ابعاد هسته اتم و اتم

عدد اتمی : عددی برابر تعداد پروتون های درون هسته اتم . ( Z )

عدد نوترونی : عددی برابر تعداد نوترون های درون هسته اتم . ( N )

عدد جرمی : عددی برابر مجموع تعداد پروتون ها و نوترون های درون هسته اتم .

$$A = Z + N$$

یکای جرم اتمی ( u ) :

$\frac{1}{12}$  جرم اتم کربن 12 که طبق تعریف  $12/0000000 u$  نشان داده می شود .

$$1 u = 1.66 \times 10^{-27} Kg$$

نوکلئون : کلیه ذرات موجود در هسته اتم مثل پروتون و یا نوترون .

نیروهای هسته ای قوی :

نیروی جاذبه ای که بین پروتون های بسیار نزدیک به هم وجود دارد و از رانش الکتریکی آنها و متلاشی شدن هسته اتم جلوگیری می کند .

نیروهای هسته ای ضعیف :

نیروی جاذبه ای که بین نوکلئون ها در هسته اتم وجود دارد .

تکتسه : نیرو های هسته ای برد بسیار کوتاهی در حدود ابعاد هسته اتم یعنی  $10^{-15} m$  ( یک فرمی ) یا یک فمتومتر ) دارند . در نتیجه هر نوکلئون فقط نوکلئون مجاور خود را جذب می کند .

انرژی بستگی :

مقدار انرژی لازم برای اینکه نوکلئون ها درون هسته اتم در کنار یکدیگر قرار گیرند . این پدیده معمولاً از تبدیل مقداری از جرم هسته اتم به انرژی توجیح می شود .

$$B_B = \Delta m \times C^2$$

تکتسه :

جرم هسته اتم از مجموع جرم کلیه نوکلئون های درون هسته کمتر است و می توان گفت این کاهش جرم ، انرژی بستگی هسته اتم را تأمین نموده است .

$$\Delta m = Z \times m_p + N \times m_n - m_x$$

$$m_x = M_x - Z \times m_e$$

جرم هسته :

نوع ذره	جرم ( Kg )	جرم ( u )	بار الکتریکی ( C )	شعاع ( fm )
کوچکتر از $10^{-3}$ الکترون	$9.1 \times 10^{-31}$	0.000549	$-1.6 \times 10^{-19}$	
کوچکتر از $10^{-3}$ پوزیترون	$9.1 \times 10^{-31}$	0.000549	$+1.6 \times 10^{-19}$	
پروتون	$1.67 \times 10^{-27}$	1.007276	$+1.6 \times 10^{-19}$	1.2
نوترون	$1.68 \times 10^{-27}$	1.008665	خنثی	1.2

گستره عناصر طبیعی :

عناصری که عدد اتمی آنها و یا تعداد نوترون آنها در حدود گستره زیر قرار گیرند .

$$1 \leq Z \leq 92 \quad , \quad 0 \leq N \leq 146$$

عناصر فرا اورانیومی :

عناصری با  $Z > 92$  که بطور مصنوعی در آزمایشگاهها تولید میشوند .

عناصر پایدار :

عناصری که  $N \geq Z$  باشد زیرا نوترون اثری بر دافعه کولنی ندارد اما جاذبه هسته ای را افزایش می دهد . نسبت نوترون به پروتون در این عناصر عبارتست از :

$$\frac{N}{Z} = 1 \quad ; \quad \text{هسته سبک}$$

$$\frac{N}{Z} = 1.2 \quad ; \quad \text{هسته متوسط}$$

$$\frac{N}{Z} = 1.5 \quad ; \quad \text{هسته سنگین}$$

ایزوتوپ :

عناصری که در تعداد پروتون و یا عدد اتمی برابرند ، ولی تعداد نوترون یکسانی ندارند .

ایزوتوپ ناپایدار :

با زیاد شدن پروتون ها درون هسته و افزایش قطر هسته نقش نیرو های دافعه کولنی بارز شده و هسته را ناپایدار می کند ، تجربه نشان داده در تمام عناصری که  $Z > 83$  باشد ، نا پایداری مشاهده می گردد .

عناصر رادیو اکتیو :

عناصری با هسته سنگین و ناپایدار که در اثر تشعشعات مختلف جرم هسته آن ها در حال کاهش است .

گستره ای از پروتوزایی طبیعی

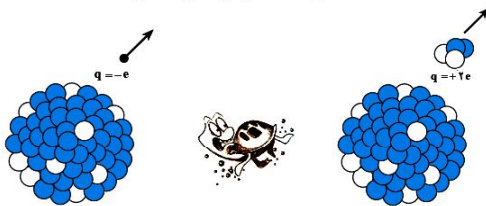

ب- گسیل برتوی  $\beta^-$

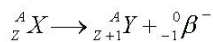
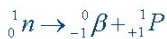

الف- گسیل برتوی  $\alpha$

تفکیک ذره هلیوم از هسته

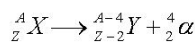

ت- گسیل برتوی  $\gamma$

تغییر تراز انرژی هسته

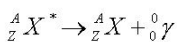

ب- گسیل برتوی  $\beta^+$

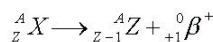

نیمه عمر عنصر رادیو اکتیو ( T ) :

زمانی که نیمی از جرم عنصر در اثر تشعشعات مختلف آن متلاشی گردد .

جرم باقی مانده عنصر رادیو اکتیو :

مقداری از ماده رادیو اکتیو که پس از گذشت زمان t ، از مقدار جرم اولیه آن هنوز بصورت فعال موجود است .

$$m = \frac{m_0}{2^n} \quad , \quad n = \frac{t}{T}$$

تکتسه : جرم متلاشی شده از عنصر رادیو اکتیو را می توان بصورت زیر محاسبه نمود .

$$\Delta m = m_0 - m$$