

طراحی الگوریتم ها با استفاده از شبه کد C++

نویسنده

ریچارد نئوپولیتن کیومرث نعیمی پور

فهرست

فصل ۱	الگوریتم‌ها: کارایی، تجزیه و تحلیل، و ترتیب	۱
۱-۱	الگوریتم‌ها	۲
۱-۲	اهمیت توسعه الگوریتم‌های کارا	۹
۱-۲-۱	جستجوی ترتیبی در مقایسه با جستجوی دودویی	۹
۱-۲-۲	دنباله فیبوناچی	۱۱
۱-۳	تحلیل الگوریتم‌ها	۱۶
۱-۳-۱	تحلیل پیچیدگی زمانی	۱۶
۱-۳-۲	استفاده از تئوری	۲۳
۱-۳-۳	تحلیل درستی	۲۴
۱-۴	ترتیب	۱۱
۱-۴-۱	مقدمه‌ای بر ترتیب	۱۱
۱-۴-۲	معرفی کامل ترتیب	۲۸
۱-۴-۳	استفاده از حد برای تعیین ترتیب	۳۸
۱-۵	سازمان کلی کتاب	۳۹
	تمرینات	۴۰
فصل ۲	تقسیم و غلبه (Divide-and-Conquer)	۴۴
۲-۱	جستجوی دودویی	۴۵
۲-۲	مرتب‌سازی ادغامی (Mergesort)	۵۰
۲-۳	روش تقسیم و غلبه	۵۶
۲-۴	مرتب‌سازی سریع (Quicksort)	۵۷
۲-۵	الگوریتم ضرب ماتریسی استراسن	۶۳
۲-۶	محاسبه با اعداد صحیح بزرگ	۶۸
۲-۶-۱	نمایش اعداد صحیح بزرگ: جمع و دیگر عملیات زمان خطی	۶۸
۲-۶-۲	ضرب اعداد صحیح بزرگ	۶۹
۲-۷	تعیین مقادیر آستانه	۷۵
۲-۸	چه زمانی از روش تقسیم و غلبه استفاده نکنیم؟	۷۹
	تمرینات	۷۹

۸۶	برنامه‌نویسی پویا (Dynamic Programming)	فصل ۳
۸۷	ضریب دو جمله‌ای	۳-۱
۹۱	الگوریتم فلویید جهت یافتن کوتاهترین مسیرها	۳-۲
۹۹	برنامه‌نویسی پویا و مسائل بهینه‌سازی	۳-۳
۱۰۱	ضرب ماتریس زنجیره‌ای	۳-۴
۱۰۹	درختهای جستجوی دودویی بهینه	۳-۵
۱۱۸	مسئله فروشنده دوره‌گرد	۳-۶
۱۲۳	تمرینات	
۱۲۷	روش حریص (The Greedy Approach)	فصل ۴
۱۳۱	کوچکترین درخت پوشا (درخت پوشای می‌نیم)	۴-۱
۱۳۴	۴-۱-۱ الگوریتم Prim	
۱۴۰	۴-۱-۲ الگوریتم Kruskal	
۱۴۵	۴-۱-۳ مقایسه الگوریتم Prim با الگوریتم Kruskal	
۱۴۶	الگوریتم Dijkstra برای مسئله کوتاهترین مسیرهای تک مبدایی	۴-۲
۱۴۹	زمانبندی	۴-۳
۱۴۹	۴-۳-۱ به حداقل رساندن مجموع زمان در سیستم	
۱۵۲	۴-۳-۲ زمانبندی مهلت‌دار	
۱۵۹	روش حریص در مقایسه با برنامه‌نویسی پویا: مسئله کوله‌پشتی	۴-۴
۱۶۰	۴-۴-۱ یک روش حریص برای مسئله کوله‌پشتی ۰-۱	
۱۶۳	۴-۴-۲ یک روش حریص برای مسئله کوله‌پشتی جزئی	
۱۶۲	۴-۴-۳ یک روش برنامه‌نویسی پویا برای مسئله کوله‌پشتی ۰-۱	
۱۶۳	۴-۴-۴ اصلاح الگوریتم برنامه‌نویسی پویا برای مسئله کوله‌پشتی ۰-۱	
۱۶۶	تمرینات	
۱۷۰	بازگشت به عقب (Backtracking)	فصل ۵
۱۷۱	روش بک‌تراکنینگ	۵-۱
۱۷۱	مسئله n -وزیر	۵-۲
۱۸۴	استفاده از الگوریتم مونت کارلو برای تخمین میزان کارایی یک الگوریتم بک‌تراکنینگ	۵-۳
۱۸۷	مسئله مجموع زیرمجموعه‌ها	۵-۴
۱۹۳	مسئله رنگ‌آمیزی گراف	۵-۵
۱۹۷	مسئله چرخه هامیلتونی	۵-۶

۸۶	برنامه‌نویسی پویا (Dynamic Programing)	فصل ۳
۸۷	ضریب دو جمله‌ای	۳-۱
۹۱	الگوریتم فلویید جهت یافتن کوتاهترین مسیرها	۳-۲
۹۹	برنامه‌نویسی پویا و مسائل بهینه‌سازی	۳-۳
۱۰۱	ضرب ماتریس زنجیره‌ای	۳-۴
۱۰۹	درختهای جستجویی دودویی بهینه	۳-۵
۱۱۸	مسئله فروشنده دوره‌گرد	۳-۶
۱۲۳	تمرینات	
۱۲۷	روش حریص (The Greedy Approach)	فصل ۴
۱۳۱	کوچکترین درخت پوشا (درخت پوشای می‌نیمم)	۴-۱
۱۳۴	۴-۱-۱ الگوریتم Prim	
۱۴۰	۴-۱-۲ الگوریتم Kruskal	
۱۴۵	۴-۱-۳ مقایسه الگوریتم Prim با الگوریتم Kruskal	
۱۴۶	الگوریتم Dijkstra برای مسئله کوتاهترین مسیرهای تک مبدایی	۴-۲
۱۴۹	زمانبندی	۴-۳
۱۴۹	۴-۳-۱ به حداقل رساندن مجموع زمان در سیستم	
۱۵۲	۴-۳-۲ زمانبندی مهلت‌دار	
۱۵۹	روش حریص در مقایسه با برنامه‌نویسی پویا: مسئله کوله‌پشتی	۴-۴
۱۶۰	۴-۴-۱ یک روش حریص برای مسئله کوله‌پشتی ۰-۱	
۱۶۳	۴-۴-۲ یک روش حریص برای مسئله کوله‌پشتی جزئی	
۱۶۲	۴-۴-۳ یک روش برنامه‌نویسی پویا برای مسئله کوله‌پشتی ۰-۱	
۱۶۳	۴-۴-۴ اصلاح الگوریتم برنامه‌نویسی پویا برای مسئله کوله‌پشتی ۰-۱	
۱۶۶	تمرینات	
۱۷۰	بازگشت به عقب (Backtracking)	فصل ۵
۱۷۱	روش بک‌تراکنینگ	۵-۱
۱۷۱	مسئله n-وزیر	۵-۲
۱۸۴	استفاده از الگوریتم مونت کارلو برای تخمین میزان کارایی یک الگوریتم بک‌تراکنینگ	۵-۳
۱۸۷	مسئله مجموع زیرمجموعه‌ها	۵-۴
۱۹۳	مسئله رنگ‌آمیزی گراف	۵-۵
۱۹۷	مسئله چرخه هامیلتونی	۵-۶

۲۰۱ مسئله کوله پستی ۰-۱	۵-۷
۲۰۱ ۵-۷-۱ یک الگوریتم بک تراکینگ برای مسئله کوله پستی ۰-۱	
 ۵-۷-۲ مقایسه الگوریتم های برنامه نویسی پویا و	
۲۱۰ بک تراکینگ برای مسئله کوله پستی ۰-۱	
۲۱۱ تمرینات	
۲۱۵ فصل ۶ شاخه و حد (Branch-and-Bound)	
۲۱۷ حل مسئله کوله پستی	۶-۱
۲۱۷ ۶-۱-۱ جستجوی سطحی با هرس شاخه و حد	
۲۲۳ ۶-۱-۲ جستجوی اول-بهترین با هرس شاخه و حد	
۲۲۸ مسئله فروشنده دوره گرد	۶-۲
۲۳۸ استنتاج ربایشی (تشخیص بیماری)	۶-۳
 تمرینات	
۲۴۹ فصل ۷ مقدمه ای بر پیچیدگی محاسباتی: مسئله مرتب سازی	
۲۵۰ پیچیدگی محاسباتی	۷-۱
۲۵۲ مرتب سازی درجی و مرتب سازی انتخابی	۷-۲
 حدود پایین برای الگوریتم هایی که حداکثر	۷-۳
۲۵۸ یک وارونگی را بعد از هر مقایسه حذف می کنند	
۲۶۰ MergeSort	۷-۴
۲۶۶ Quicksort	۷-۵
۲۶۸ مرتب سازی هرمی (HeapSort)	۷-۶
۲۶۹ ۷-۶-۱ Heap و روالهای اصلی آن	
۲۷۳ ۷-۶-۲ یک اجرا از Heapsort	
۲۷۸ مقایسه MergeSort, Quicksort, و Heapsort	۷-۷
۲۷۹ حدود پائین برای مرتب سازی با مقایسه کلیدها	۷-۸
۲۷۹ ۷-۸-۱ درخت های تصمیم برای الگوریتم های مرتب سازی	
۲۸۲ ۷-۸-۲ حدود پائین برای بدترین حالت	
۲۸۴ ۷-۸-۳ حدود پائین برای حالت میانی	
۲۸۸ مرتب سازی توزیعی (Radix Sort)	۷-۹
۲۹۲ تمرینات	

۲۹۶	پیچیدگی محاسباتی تکمیلی: مسئله جستجو	فصل ۸
۲۹۷	حدود پائین برای جستجوهای که فقط با مقایسه کلیدها انجام می‌شوند	۸-۱
۳۰۰	۸-۱-۱ حدود پائین برای بدترین حالت	۸-۱-۱
۳۰۱	۸-۱-۲ حدود پائین برای حالت میانی	۸-۱-۲
۳۰۶	جستجوی درون‌یابی	۸-۲
۳۰۹	جستجو در درخت‌ها	۸-۳
۳۰۹	۸-۳-۱ درختهای جستجوی دودویی	۸-۳-۱
۳۱۳	۸-۳-۲ درخت‌های B-B	۸-۳-۲
۳۱۵	درهم‌سازی (Hashing)	۸-۴
۳۱۸	مسئله انتخاب: مقدمه‌ای بر آرگونهای مخالف	۸-۵
۳۱۸	۸-۵-۱ یافتن بزرگترین کلید	۸-۵-۱
۳۲۰	۸-۵-۲ یافتن کوچکترین و بزرگترین کلید	۸-۵-۲
۳۲۵	۸-۵-۳ یافتن دومین کلید بزرگتر	۸-۵-۳
۳۲۷	۸-۵-۴ یافتن Kامین کلید کوچکتر	۸-۵-۴
۳۳۳	۸-۵-۵ یک الگوریتم احتمالی برای مسئله انتخاب	۸-۵-۵
۳۳۶	تمرینات	
۳۳۹	پیچیدگی محاسباتی و کنترل‌ناپذیری: مقدمه‌ای بر تئوری NP	فصل ۹
۳۴۰	کنترل‌ناپذیری	۹-۱
۳۴۲	مروری بر اندازه ورودی	۹-۲
۳۴۵	سه گروه کلی از مسائل	۹-۳
۳۴۵	۹-۳-۱ مسائلی برای الگوریتم‌های زمان-چند جمله‌ای	۹-۳-۱
۳۴۶	۹-۳-۲ مسائلی که کنترل‌ناپذیری آنها ثابت شده است	۹-۳-۲
	۹-۳-۳ مسائلی که کنترل‌ناپذیری آنها ثابت نشده و تابحال	۹-۳-۳
۳۴۷	الگوریتم‌هایی زمان-چند جمله‌ای برای آنها پیدا نشده است	
۳۴۷	نظریه NP	۹-۴
۳۴۹	۹-۴-۱ مجموعه‌های P و NP	۹-۴-۱
۳۵۴	۹-۴-۲ مسائل NP کامل	۹-۴-۲
۳۶۲	۹-۴-۳ مسائل NP - مشکل، NP - ساده و NP - معادل	۹-۴-۳
۳۶۴	تمرینات	
۳۶۶	الگوریتم‌های موازی (Parallel Algorithms)	فصل ۱۰
۳۶۹	معماریهای موازی	۱۰-۱
۳۶۹	۱۰-۱-۱ مکانیسم کنترلی	۱۰-۱-۱

۳۷۱	سازماندهی فضای آدرسی	۱۰-۱-۲
۳۷۲	شبکه های سلسه مراتبی	۱۰-۱-۳
۳۷۶	مدل PRAM	۱۰-۲
۳۸۰	طراحی الگوریتم هایی برای مدل CREW PRAM	۱۰-۲-۱
۳۸۸	طراحی الگوریتم هایی برای مدل CRCW PRAM	۱۰-۲-۲

ضمیمه A مروری بر ریاضیات ضروری

۳۹۲	نمادگذاری	A-۱
۳۹۴	توابع	A-۲
۳۹۵	استقراء ریاضی	A-۳
۴۰۰	فضایا و پیش فضایا	A-۴
۴۰۱	لگاریتم ها	A-۵
۴۰۱	A-۵-۱ تعریف و ویژگیهای لگاریتم ها	
۴۰۳	A-۵-۲ لگاریتم طبیعی	
۴۰۵	مجموعه ها	A-۶
۴۰۶	ترتیب و ترکیب	A-۷
۴۰۸	احتمال	A-۸
۴۱۲	A-۸-۱ ارقام تصادفی	
۴۱۴	تمرینات	

ضمیمه B حل معادلات بازگشتی

۴۱۸	حل معادلات بازگشتی به روش استقراء	B-۱
۴۲۱	حل معادلات بازگشتی با استفاده از معادله شاخص	B-۲
۴۲۱	B-۲-۱ معادلات بازگشتی خطی همگن	
۴۲۷	B-۲-۲ معادلات بازگشتی خطی غیرهمگن	
۴۳۰	B-۲-۳ تغییر متغیرها (تغییرات دامنه)	
۴۳۲	حل معادله بازگشتی با استفاده از جایگزینی	B-۳
۴۳۴	تعمیم برخی نتایج برای n	B-۴
۴۳۸	تمرینات	

ضمیمه C ساختارهای داده ای برای مجموعه های غیرالحاقی

۴۴۲		
-----	-------	--	--

فصل ۱

الگوریتم‌ها: کارایی، تجزیه و تحلیل، و ترتیب

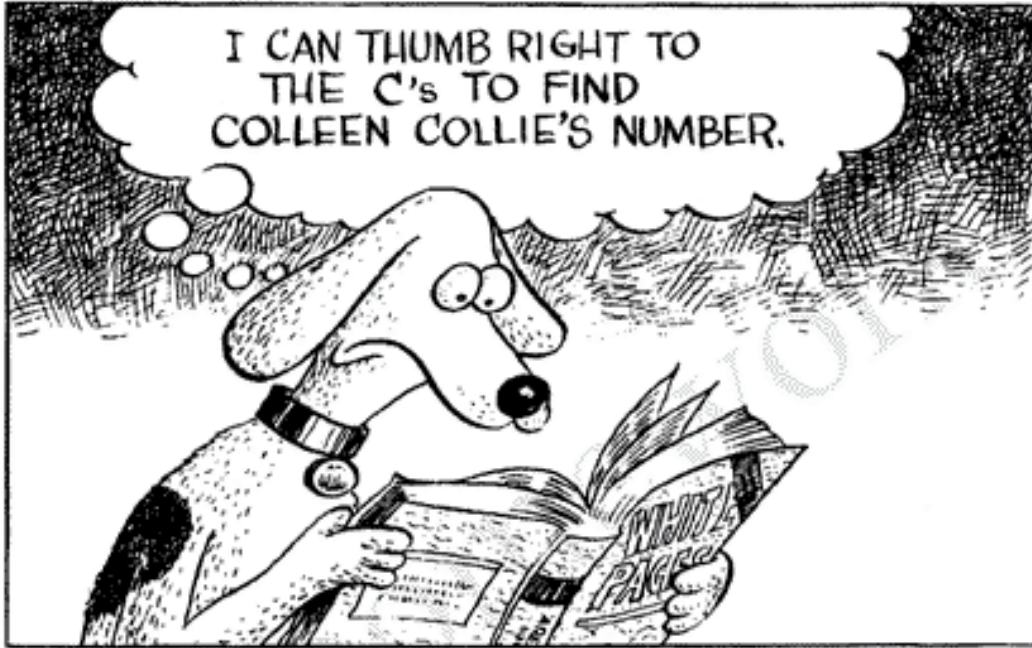

این کتاب دربارهٔ تکنیک‌هایی برای حل مسائل به کمک کامپیوتر است. تنها به وسیلهٔ تکنیک نمی‌توانیم به یک سبک برنامه‌سازی یا یک زبان برنامه‌نویسی معنا ببخشیم؛ بلکه بایستی روشهای حل مسئله را نیز ارائه کنیم. به عنوان مثال، فرض کنید Barney می‌خواهد نام Collen را در دفترچه تلفن پیدا کند. یک روش این است که وی همه اسامی را به ترتیب حروف الفبا کنترل کند، یعنی از اولین اسم شروع کرده تا در نهایت Collen را پیدا کند. پرواضح است که هیچکس برای جستجوی یک اسم از چنین روشی استفاده نمی‌کند. Barney از این حقیقت استفاده می‌کند که نامها در دفترچه تلفن طبقه‌بندی هستند. لذا دفترچه را از جایی باز می‌کند که فکر می‌کند می‌تواند نامهایی که با C شروع شده‌اند را پیدا کند. اگر او زیاد به جلو برود، کمی به سمت عقب ورق می‌زند و آنقدر به عقب و جلو ورق می‌زند تا به صفحه‌ای که شامل اسم مورد نظرش است، برسد. شاید شما روش اول را جستجوی ترتیبی و روش دوم را جستجوی دودویی بدانید. به هر حال، ما این دو روش را در بخش ۱-۲ به تفصیل بیان خواهیم کرد. در فصلهای ۲ الی ۶، تکنیک‌های مختلف حل مسئله و بکارگیری این تکنیک‌ها برای حل مسائل گوناگون مورد بحث و بررسی قرار می‌گیرد. بکارگیری یک تکنیک برای حل یک مسئله، از روش حل

۲ الگوریتمها: کارایی، تجزیه و تحلیل، و ترتیب

قدم به قدم مسئله ناشی می‌شود. به این روش حل قدم به قدم مسئله، الگوریتم مسئله گفته می‌شود. هدف از مطالعه این تکنیکها و کاربردهایشان این است که هنگام روبرو شدن با یک مسئله جدید، بتوانیم با استفاده از مجموعه تکنیکها، راههای مختلف حل مسئله را ارائه و بررسی نمائیم. اغلب برای حل یک مسئله روشهای مختلفی قابل ارائه است اما آن روشی مورد نظر است که الگوریتمی سریعتر از دیگر الگوریتمها دارد. بنابراین، پس از تعیین توانایی روش ارائه شده در حل مسئله بایستی کارایی الگوریتم حاصل را از نظر زمان و منبع ذخیره‌سازی مورد بررسی قرار دهیم. در تحلیل کارایی یک الگوریتم به هنگام اجرا روی کامپیوتر، زمان (Time) به چرخه‌های CPU و منبع ذخیره‌سازی (Storage) به حافظه اطلاق می‌گردد.

در این فصل، ابتدا به برخی از مفاهیم بنیادین الگوریتمها پرداخته و در ادامه کارایی الگوریتمها را از لحاظ زمان و حافظه مورد بررسی قرار دهیم.

۱-۱ الگوریتمها

تا بحال از کلماتی نظیر "مسئله"، "راه حل" و "الگوریتم" صحبت کردیم و البته تا حدودی با این کلمات آشنا هستیم؛ اما در عین حال، سعی ما بر این است که به منظور ایجاد یک زیربنای صحیح و اصولی برای بحث، تعریف دقیق و جامعی از این کلمات ارائه دهیم. یک برنامه کامپیوتری، از واحدهای منحصر بفردی تشکیل شده است که این واحدهای قابل فهم توسط کامپیوتر، وظایف مشخصی نظیر جستجوی اعداد یا مرتب‌سازی داده‌ها را به انجام می‌رسانند. هدف ما در این متن، نه طراحی یک برنامه کامل، که طراحی همین واحدها است. به یک وظیفه مشخص، مسئله گفته می‌شود. به عبارتی، یک مسئله، یک سؤال است که ما جواب آن را جستجو می‌کنیم. در مثالهای زیر، مسئله‌هایی مطرح می‌گردند:

مثال ۱-۱ لیست S شامل n عدد را به صورت غیرنزولی مرتب کنید.

جواب، اعداد لیست S است که به صورت یک رشته مرتب در آمده است.

با ساختار داده‌ای لیست، می‌توانیم مجموعه‌ای از اعداد که با توالی خاصی مرتب شده‌اند را معرفی کنیم. برای مثال $S = [10, 7, 11, 5, 13, 8]$ ، یک لیست از شش عنصر است که اولین عنصر آن عدد ۱۰، دومین عنصر عدد ۷ و ... می‌باشد. در اینجا از اصطلاح "غیرنزولی" به جای صعودی استفاده کردیم؛ چراکه ممکن است در یک لیست، عناصر تکراری وجود داشته باشد و در اینصورت لفظ صعودی درست نخواهد بود.

مثال ۱-۲ تعیین کنید که آیا عدد x در لیست n عنصری S وجود دارد یا خیر؟

اگر x در لیست وجود داشت، جواب "بله" و در غیر اینصورت، جواب "خیر" است.

۳ الگوریتمها

ممکن است یک مسئله، شامل متغیرهایی باشد که مقادیر مشخصی به آنها نسبت داده نشده است. به این متغیرها، پارامترهای مسئله گفته می‌شود. در مثال ۱-۱ دو پارامتر وجود دارد: یکی S (لیست) و دیگری n (تعداد عناصر لیست)، و در مثال ۱-۲ سه پارامتر وجود دارد: S ، n و عدد x البته در این مثال وجود پارامتر n ضروری نیست؛ چرا که خود لیست S عدد n را مشخص می‌کند. به هر حال، با وجود عدد n به عنوان یک پارامتر، تشریح مسئله آسانتر می‌شود.

وجود پارامترها در یک مسئله موجب خواهد شد که ما نه با یک مسئله، بلکه با دسته‌ای از مسائل روبرو باشیم. هر انتساب مشخص مقادیر به پارامترها، یک نمونه از مسئله نامیده می‌شود و یک راه حل برای یک نمونه از مسئله، جوابی است به سؤالی که در آن نمونه مشخص مطرح شده است.

مثال ۱-۳ یک نمونه از مسئله مطرح شده در مثال ۱-۱ چنین است:

$$S = [100, 70, 110, 50, 130, 80] \quad \text{و} \quad n = 6$$

جواب این نمونه مسئله، $S = [50, 70, 80, 100, 110, 130]$ می‌باشد.

مثال ۱-۴ در یک نمونه از مسئله مطرح شده در مثال ۱-۲ داریم:

$$S = [100, 70, 110, 50, 130, 80] \quad \text{و} \quad n = 6 \quad \cdot \quad x = 5$$

که جواب این نمونه مسئله چنین است: "بله، x در S وجود دارد."

ما می‌توانیم با کمی دقت در بررسی لیست S رشته مرتب شده‌ای را به عنوان جواب نمونه مثال ۱-۳ تولید کنیم. این امر امکانپذیر است، چرا که S یک لیست بسیار کوچک است و ذهن ما می‌تواند به سرعت عمل پویا اعداد و جایگزینی درست آنها را انجام دهد. اما در عین حال، قادر نیستیم مراحل مختلف بدست آوردن جواب را تشریح کنیم. ولی اگر نمونه مسئله به جای ۵ عدد، شامل ۱۰۰۰ عدد برای لیست S بود، آنگاه نه ذهن ما قادر بود از این روش به جواب دست یابد و نه می‌توانست چنین روشی را به صورت یک برنامه کامپیوتری ارائه دهد. برای ایجاد یک برنامه کامپیوتری که قادر باشد همه نمونه‌های یک مسئله را حل کند، می‌بایست یک روال قدم به قدم کلی برای تولید جواب هر نمونه مشخص کنیم. این روال قدم به قدم، الگوریتم نامیده می‌شود و می‌گوئیم: "الگوریتم روندی است که مسائل را حل می‌کند."

مثال ۱-۵ یک الگوریتم برای مثال ۱-۲ می‌تواند به صورت زیر باشد:

جستجو را با اولین عنصر S شروع کن. x را به ترتیب با هر یک از عناصر S مقایسه کن تا اینکه x پیدا شود یا S بطور کامل بررسی شود. اگر x پیدا شد، جواب "بله" و در غیر اینصورت، جواب "خیر" است.

ما می‌توانیم هر الگوریتمی را به زبان انگلیسی (فارسی) بنویسیم (نظیر آنچه در مثال ۱-۵ دیدیم)؛ اما در نوشتن الگوریتم به این روش، دو مشکل وجود دارد: اول اینکه، نوشتن یک الگوریتم پیچیده به این

۴ الگوریتمها: کارایی، تجزیه و تحلیل، و ترتیب

روش بسیار مشکل است. حتی اگر این عمل انجام هم شود، کاربر به سختی می تواند این الگوریتم را بفهمد و دوم آنکه، روشن نیست که چگونه می توان یک برنامه کامپیوتری را از یک الگوریتم ارائه شده به زبان محاوره ای (مثلاً انگلیسی یا فارسی) تولید نمود.

به دلیل اینکه ++C، یک زبان آشنا و رایج بین دانشجویان است؛ لذا از آن، به عنوان یک شبه کد برای بیان الگوریتمها استفاده خواهیم کرد. هر کسی که در زمینه برنامه نویسی در زبانهای شبه ALGOL مانند C، پاسکال، یا جاوا اندک تجربه ای داشته باشد، با شبه کد پیشنهادی ما مشکلی نخواهد داشت. برای شروع، شبه کدی برای الگوریتمی که کلیه نمونه های مسئله مثال ۱-۲ را حل می کند، ارائه می دهیم. در حالت کلی، هدف از ذکر مثالهای فوق این است که عناصری را در یک مجموعه مورد نظر جستجو یا مرتب نمائیم. اغلب، هر عنصر منحصرأ یک رکورد را می شناساند و به همین دلیل به عنصر، کلید هم گفته می شود. برای مثال، یک رکورد می تواند شامل اطلاعات خصوصی یک شخص باشد که در آن، عدد امنیت داده ای شخص به عنوان کلید معرفی شده است. ما الگوریتمهای جستجو و مرتب سازی را با تعریف نوع داده ای **keytype** برای عناصر ارائه می دهیم و این بدین معناست که عناصر می توانند از هر مجموعه مورد نظر و دلخواهی انتخاب گردند.

در الگوریتم زیر، لیست S با ساختار داده ای آرایه معرفی شده است و به جای جواب "بله" یا "خیر"، محل عنصر x در آرایه (در صورت وجود) و در غیر اینصورت، عدد صفر بازگردانده می شود.

الگوریتم ۱-۱ جستجوی ترتیبی (Sequential Search)

مسئله: آیا عدد x در آرایه n کلیدی S وجود دارد؟

ورودی (پارامتر): عدد صحیح مثبت n، آرایه ای از کلیدها (S) با شاخصهایی از ۱ تا n، و یک کلید. خروجی: مکان x در آرایه S (در صورت عدم وجود، عدد صفر).

```
void seqsearch (int n,
               const keytype S[ ],
               keytype x,
               index& location)
{
    location = 1;
    While (location <= n && S[location] != x)
        location ++;
    if (location > n)
        location = 0;
}
```

یک نکته جالب توجه در مثال فوق، بکارگیری آرایه ها است. ++C فقط به آرایه ها امکان می دهد با اعداد صحیح از صفر تا n شاخص دهی شوند. اغلب، الگوریتمها را با بکارگیری آرایه های شاخص دهی شده

۵ الگوریتم‌ها

در محدوده‌های دلخواهی از اعداد صحیح تشریح می‌کنند و گاهی اوقات، آنها با شاخصهایی که عدد صحیح نیستند، تبیین می‌شوند. محدوده شاخصها برای الگوریتم‌ها، در مشخصات ورودی و خروجی ذکر می‌گردند. برای مثال، آرایه S در الگوریتم 1-1 از 1 تا n شاخص‌دهی شده است. در واقع، برای شمارش عناصر یک لیست، از آرایه‌ای با شاخصهای 1 تا n استفاده کردیم که این بهترین محدوده شاخص‌دهی برای بکارگیری یک لیست است. البته، این الگوریتم خاص می‌تواند با تعریف عبارت زیر در C++ نیز بکار گرفته شود:

```
keytype S[n+1];
```

از اینجا به بعد، دیگر از بکارگیری الگوریتم‌ها در یک زبان برنامه‌نویسی خاص صحبت نمی‌کنیم و بحث را به ارائه الگوریتم‌هایی می‌کشانیم که به سرعت قابل درک، تجزیه و تحلیل هستند. ذکر دو نکته در اینجا ضروری است؛ اول اینکه، این امکان وجود دارد که آرایه‌های دوبعدی با طول متغیر، به عنوان پارامترهای یک روال تعریف شوند (نگاه کنید به الگوریتم 4-1) و دوم آنکه، می‌توان در الگوریتم‌ها از آرایه‌های محلی با طول متغیر، استفاده نمود. برای مثال، اگر n یک پارامتر برای روال example بوده و ما به یک آرایه یا شاخصهای 2 تا n نیازمند باشیم، چنین تعریف می‌کنیم:

```
void example (int n)
{
    keytype S[2..n];
    .
    .
}
```

توجه داریم که نماد S[2..n]، به معنای آرایه S با شاخصهای 2 تا n از مفاهیم شبه‌کد است نه بخشی از زبان C++. هرگاه بتوانیم مراحل الگوریتم را با استفاده از عبارات ریاضی یا عبارات شبه‌انگلیسی، صریح‌تر و مفیدتر از دستورات C++ بیان کنیم، می‌بایست این عمل انجام شود. به عنوان مثال، فرض کنید برخی از دستورات، در صورتی اجرا می‌شوند که یک متغیر x بین مقادیر low و high باشد؛ می‌نویسیم:

```
if (low <= x && x <= high){
    .
    .
}
if(low <= x <= high){
    .
    .
}
```

← بهتر است از

و فرض کنید که می‌خواهیم متغیر x، مقدار y و متغیر y، مقدار x را بگیرد؛ لذا می‌نویسیم:

```
temp = x;
x = y;
y = temp;
exchange x and y;
```

← بهتر است از

۶ الگوریتم‌ها: کارایی، تجزیه و تحلیل، و ترتیب

علاوه بر نوع داده `keytype`، از سه نوع داده‌ای زیر نیز به عنوان نوع تعریف شده در شبه‌کدها (نه ++C) استفاده می‌شود:

نوع داده	کاربرد
<code>index</code>	یک متغیر از نوع صحیح که به عنوان شاخص بکار می‌رود.
<code>number</code>	یک متغیر که می‌تواند بصورت صحیح یا حقیقی تعریف شود.
<code>bool</code>	یک متغیر که می‌تواند مقادیر "true" یا "false" را به خود بگیرد.

* از نوع داده‌ای `number` زمانی استفاده می‌کنیم که صحیح یا اعشاری بودن اعداد برای الگوریتم اهمیتی نداشته باشد.

* برخی اوقات، از ساختار کنترلی غیراستاندارد زیر استفاده می‌کنیم:

```
repeat (n times){
    :
    :
}
```

این بدین معناست که کد برنامه به تعداد `n` مرتبه تکرار می‌شود. اما برای انجام این کار در ++C، حتماً بایستی یک متغیر کنترلی تعریف نموده و یک حلقه `for` بنویسیم. هنگامی که در معرفی یک الگوریتم مشخص شود که می‌بایست مقداری توسط آن برگردانده شود، آن الگوریتم را به صورت یک تابع می‌نویسیم. در غیراینصورت، آن را به عنوان یک روال معرفی کرده و از پارامترهای ارجاعی، برای بازگرداندن مقادیر استفاده می‌کنیم. اگر پارامتر ارجاعی یک آرایه نباشد، آن را با علامت `&` در انتهای نام نوع داده‌ای معرفی می‌کنیم. آرایه‌ها در ++C، به طور پیش‌فرض، به صورت پارامترهای ارجاعی تعریف شده‌اند و دیگر نیازی به نماد `&` در تعریف این ساختار داده‌ای نیست. برای تغییر این پیش‌فرض در ++C، از کلمه `const` استفاده می‌کنیم. به عبارت دیگر، با استفاده از کلمه `const`، آرایه را طوری به عنوان پارامتر معرفی می‌کنیم که دیگر نتواند مقداری را توسط الگوریتم برگشت دهد. بطور کلی، سعی می‌کنیم تا حد امکان از خصوصیات ++C اجتناب کنیم. بنابراین، هرکسی که با یکی از زبانهای سطح بالا آشنایی داشته باشد، می‌تواند از این شبه‌کدها استفاده نماید. اگر شما با ++C آشنا نیستید، ممکن است به دنبال عملگرهای منطقی و مقایسه‌ای آن باشید. نیازی نیست؛ چرا که بخشی از آن را در زیر آورده‌ایم:

عملگر	نماد ++C
AND	<code>&&</code>
OR	<code> </code>
NOT	<code>!</code>

الگوریتمها V

عبارت مقایسه‌ای	کد C++
$x = y$	<code>x == y</code>
$x \neq y$	<code>x != y</code>
$x \leq y$	<code>x <= y</code>
$x \geq y$	<code>x >= y</code>

به مثالهای زیر توجه کنید. در اولین مثال، کاربرد یک تابع نشان داده شده است. توجه داریم که قبل از نام روال‌ها در شبه کد، از کلمه `void` استفاده می‌شود؛ در حالیکه قبل از نام توابع، از نوع داده‌ایی استفاده می‌شود که مقدار بازگشتی تابع - توسط دستور `return` - از آن نوع می‌باشد.

الگوریتم ۱-۲ جمع عناصر یک آرایه

مسئله: کلیه عناصر آرایه n عنصری S را با هم جمع کنید.
ورودی: عدد صحیح مثبت n ، آرایه S با شاخصهایی از 1 تا n .
خروجی: sum ، حاصل جمع عناصر آرایه S .

```
number sum (int n, const number S[ ])
{
    index i;
    number result;
    result = 0;
    for (i = 1; i <= n; i++)
        result = result + S[i];
    return result;
}
```

ما در این کتاب با بیشتر الگوریتم‌های مرتب‌سازی آشنا می‌شویم. به یک نوع آن توجه کنید.

الگوریتم ۱-۳ مرتب‌سازی تبدیلی (حبابی یا Exchange Sort)

مسئله: n کلید را به صورت غیرنزولی مرتب کنید.
ورودی: عدد صحیح مثبت n ، آرایه‌ای از کلیدها S با شاخصهایی از 1 تا n .
خروجی: آرایه S شامل کلیدهای مرتب شده به صورت غیرنزولی.

```
void exchangesort (int n, keytype S[ ])
{
    index i, j;
    for (i = 1; i <= n - 1; i++)
        for (j = i + 1; j <= n; j++)
            if (S[j] < S[i])
                exchange S[j] and S[i];
}
```

۸ الگوریتمها: کارایی، تجزیه و تحلیل، و ترتیب

دستور `exchange S[j] and S[i]`، مقادیر `S[i]` و `S[j]` را با هم عوض می‌کند؛ یعنی `S[i]` مقدار `S[j]` و `S[j]` مقدار `S[i]` را به خود می‌گیرد. این دستور شباهتی با دستورات `C++` ندارد و همانطوریکه قبلاً گفته شد، اگر بتوانیم عملیاتی را به سادگی و بدون استفاده از دستورات `C++` تعریف کنیم، لازم است که این کار را انجام دهیم. در مرتب‌سازی تبادلی، عنصر `i`ام آرایه با عنصر `i+1`ام تا `n`ام آرایه مقایسه می‌شود. هرگاه عددی که با عنصر `i` مقایسه شده، کوچکتر از آن باشد، دو عدد با هم جابجا (مبادله) می‌شوند. در اولین اجرای حلقه `i` کوچکترین عنصر به بالای آرایه هدایت می‌شود. در دومین اجرا، کوچکترین عنصر بعدی به بالا فرستاده می‌شود و به همین ترتیب، این روند برای `n-1` عنصر باقی‌مانده تکرار می‌شود تا اینکه کل لیست، مرتب شده و بزرگترین مقدار در انتهای آن قرار بگیرد.

الگوریتم بعدی، ضرب ماتریس‌ها است. فرض کنید که دو ماتریس 2×2 به نامهای `A` و `B` داریم که

$$A = \begin{bmatrix} a_{11} & a_{12} \\ a_{21} & a_{22} \end{bmatrix} \quad \text{و} \quad B = \begin{bmatrix} b_{11} & b_{12} \\ b_{21} & b_{22} \end{bmatrix}$$

حاصل ضرب $C = A \times B$ براساس قاعده زیر محاسبه می‌شود:

$$c_{ij} = a_{i1}b_{1j} + a_{i2}b_{2j}$$

برای مثال،

$$\begin{bmatrix} 2 & 3 \\ 4 & 1 \end{bmatrix} \times \begin{bmatrix} 5 & 7 \\ 6 & 8 \end{bmatrix} = \begin{bmatrix} 2 \times 5 + 3 \times 6 & 2 \times 7 + 3 \times 8 \\ 4 \times 5 + 1 \times 6 & 4 \times 7 + 1 \times 8 \end{bmatrix} = \begin{bmatrix} 28 & 38 \\ 26 & 36 \end{bmatrix}$$

در حالت کلی، اگر دو ماتریس $n \times n$ به نامهای `A` و `B` داشته باشیم، حاصل ضرب `C` عبارت است از

$$c_{ij} = \sum_{k=1}^n a_{ik} b_{kj} \quad \text{برای } 1 \leq i, j \leq n$$

ضرب ماتریس‌ها

الگوریتم ۱-۲

مسئله: حاصلضرب ماتریس $n \times n$ را تعیین کنید.

ورودی: یک عدد صحیح مثبت `n`، آرایه‌های دوبعدی `A` و `B` که سطرها و ستونهای هر دو آرایه از `1` تا `n` شاخص‌دهی شده است.

خروجی: آرایه دوبعدی `C` که سطرها و ستونهای آن از `1` تا `n` شاخص‌دهی شده است.

```
void matrixmult (int n,
                 const number A[ ][ ],
                 const number B[ ][ ],
                 number C[ ][ ])
{
    index i, j, k;
    for (i = 1; i <= n; i++)
        for (j = 1; j <= n; j++){
            C[i][j] = 0;
            for (k = 1; k <= n; k++)
                C[i][j] = C[i][j] + A[i][k] * B[k][j];
        }
}
```

اهمیت توسعه الگوریتم‌های کارا ۹

۱-۲ اهمیت توسعه الگوریتم‌های کارا

قبلاً گفته شد که کارایی الگوریتم‌ها - بدون توجه به سریع شدن کامپیوترها - همواره به صورت یک اصل مهم باقی خواهد ماند. اکنون با مقایسه دو الگوریتم برای یک مسئله خاص، اهمیت این موضوع را بررسی خواهیم کرد.

۱-۲-۱ جستجوی ترتیبی در مقایسه با جستجوی دودویی

در اوایل بحث، اشاره‌ای داشتیم به این نکته که جستجوی یک اسم در دفترچه تلفن، یک جستجوی دودویی تغییر یافته است که معمولاً بسیار سریعتر از جستجوی ترتیبی به نتیجه می‌رسد. برای اثبات این مطلب، با مقایسه دو الگوریتم فوق، چگونگی این سرعت عمل را بررسی می‌کنیم.

الگوریتم جستجوی ترتیبی، با عنوان الگوریتم ۱-۱ نوشته شده است. الگوریتمی که جستجوی دودویی را بر روی یک آرایه مرتب غیرنزولی انجام می‌دهد، شباهت زیادی با ورق زدن - به جلو و عقب - یک دفترچه تلفن دارد. فرض کنید عدد x را در آرایه مورد نظر جستجو می‌کنیم. در ابتدا الگوریتم، عنصر x را با عنصر میانی آرایه مقایسه می‌کند. اگر آنها مساوی بودند، الگوریتم به پایان رسیده است و اگر x کوچکتر از عنصر میانی آرایه بود، می‌گوییم که x در صورت وجود بایستی در نیمه اول آرایه باشد. لذا الگوریتم، روند جستجو را برای نیمه اول تکرار می‌کند. (اگر x برابر یا عنصر میانی نیمه اول بود، الگوریتم به انجام رسیده است و الی آخر). اما اگر x از عنصر میانی آرایه بزرگتر بود، جستجوی روی نیمه دوم آرایه تکرار می‌گردد. جستجو آنقدر ادامه می‌یابد تا x در آرایه پیدا شود یا مشخص گردد که x در آرایه وجود ندارد. یک الگوریتم برای این روش را در زیر آورده‌ایم:

جستجوی دودویی

الگوریتم ۱-۵

مسئله: تعیین کنید که آیا عدد x در آرایه n کلیدی S وجود دارد یا خیر.

ورودی: یک عدد صحیح مثبت x آرایه‌ای مرتب (بصورت غیرنزولی) از کلیدها S با شاخصهایی از ۱ تا n و یک کلید x

خروجی: مکان کلید x در آرایه S (صفر، اگر x در آرایه S نباشد).

```
void binsearch(int n,
               const keytype S[ ],
               keytype x,
               Index& location)
{
    Index low, high, mid;
    low = 1; high = n;
    location = 0;
```

۱۰ الگوریتمها: کارایی، تجزیه و تحلیل، و ترتیب

```

while (low <= high && location == 0){
    mid = (low + high) / 2;
    if (x == S[mid]);
        location = mid;
    else if (x < S[mid])
        high = mid - 1;
    else
        low = mid + 1;
}
}

```

به منظور مقایسه دو الگوریتم جستجوی ترتیبی و دودویی، بایستی تعداد مقایسه‌های انجام شده توسط هر یک از الگوریتم‌ها تعیین شود. اگر آرایه S شامل ۳۲ عنصر بوده و عدد x در آرایه موجود نباشد، الگوریتم ۱-۱ (جستجوی ترتیبی) قبل از اینکه مشخص کند x در آرایه وجود ندارد، x را با تمام ۳۲ عنصر آرایه مقایسه می‌کند. در حالت کلی، جستجوی ترتیبی برای تعیین اینکه عدد x در آرایه n عنصری S وجود ندارد (بدترین حالت)، تعداد n مقایسه انجام می‌دهد. پرواضح است که این بیشترین تعداد مقایسه جستجوی ترتیبی در یک آرایه n عنصری است. اگر x در آرایه موجود باشد، باز هم تعداد مقایسه‌ها از n بزرگتر نخواهد بود.

الگوریتم ۵-۱ (جستجوی دودویی) را در نظر بگیرید. در هر حلقه `while`، دو مرتبه عدد x با $S[mid]$ مقایسه می‌شود (مگر زمانی که x پیدا شود). در یک اجرای کارا از الگوریتم توسط اسمبلر زبان، x در هر گذر از حلقه `while`، تنها یک مرتبه با $S[mid]$ مقایسه می‌شود. نتیجه این مقایسه، کد شرط را مقداردهی نموده و شاخه مناسب شرط، براساس کد شرط تعیین می‌گردد. فرض می‌کنیم که الگوریتم جستجوی دودویی، از این روش استفاده می‌کند. با این فرض، طبق آنچه که در شکل ۱-۱ آمده است، الگوریتم برای جستجوی عدد x که از همه عناصر آرایه ۳۲ عنصری مورد نظر بزرگتر است، بایستی تنها شش عمل مقایسه انجام دهد. توجه دارید که $6 = 32 + 1 = \lg 32 + 1$ (منظور از \lg همان \log_2 است). حتماً قانع شده‌اید که این بیشترین تعداد مقایسه‌ها است که با روش دودویی انجام می‌شود و البته این در صورتی است که عنصر x در آرایه موجود نباشد. در صورتی که x در بین عناصر آرایه باشد، باز هم تعداد مقایسه‌ها بیشتر از عدد بدست آمده نخواهد بود. فرض کنید که تعداد عناصر آرایه را به دو برابر یعنی ۶۴ عنصر افزایش می‌دهیم؛ در اینصورت، جستجوی دودویی تنها یک مقایسه بیش از حالت قبل انجام می‌دهد و آن هم در

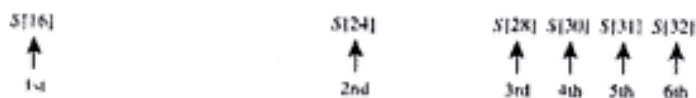

شکل ۱-۱ عناصر آرایه با اندازه ورودی ۳۲، که جستجوی دودویی برای یافتن x بزرگتر از عناصر آرایه با آنها مقایسه می‌شود. عناصر به ترتیبی که مقایسه می‌شوند، شمارگذاری شده‌اند.

اهمیت توسعه الگوریتم‌های کار ۱۱

اندازه آرایه	تعداد مقایسات در جستجوی ترتیبی	تعداد مقایسات در جستجوی دودویی
۱۲۸	۱۲۸	۸
۱۰۲۴	۱۰۲۴	۱۱
۱۰۴۸۵۷۶	۱۰۴۸۵۷۶	۲۱
۴۲۹۴۹۶۷۲۹۶	۴۲۹۴۹۶۷۲۹۶	۳۳

اولین مقایسه است که آرایه به دو زیرآرایه تقسیم می‌گردد. لذا در بدترین حالت جستجو، یعنی زمانی که x در آرایه موجود نباشد، جستجوی دودویی هفت مقایسه انجام می‌دهد ($v = \lg 64 + 1$). در حالت کلی، زمانی که تعداد عناصر آرایه دو برابر می‌شود، تعداد مقایسه‌ها یک مرتبه بیشتر می‌شود. بنابراین، اگر n یکی از توانهای ۲ و x عددی بزرگتر از عناصر موجود در یک آرایه n عنصری باشد، تعداد مقایسه‌ها در جستجوی دودویی برابر است با $\lg n + 1$.

جدول ۱-۱، تعداد مقایسه‌های انجام شده به وسیله جستجوی دودویی و جستجوی ترتیبی را برای مقادیر مختلف n ، وقتی که x بزرگتر از کلیه عناصر آرایه است، نشان می‌دهد. هنگامی که آرایه شامل تقریباً ۴ میلیارد عنصر باشد (در حدود جمعیت جهان)، جستجوی دودویی با ۳۲ مقایسه در برابر جستجوی ترتیبی با حدود ۴ میلیارد مقایسه قرار می‌گیرد. حتی اگر کامپیوتر قادر به انجام یک گذر از حلقه `while` در یک نانوثانیه (یک میلیارد ثانیه) باشد، جستجوی ترتیبی برای تعیین عدم وجود x در آرایه به چهار ثانیه وقت نیاز دارد. اهمیت این اختلاف در عملیات دسترسی برخط (Online Application) یا جستجو در آرایه‌هایی با تعداد زیاد عناصر مشخص می‌شود.

در بحث فوق، تنها آرایه‌هایی را برای جستجوی دودویی در نظر گرفتیم که تعداد عناصر آنها توانی از ۲ است. در فصل ۲ به جستجوی دودویی، به عنوان یک مثال از بحث تقسیم و غلبه رجوع خواهیم کرد و در آنجا، آرایه‌هایی را برای این جستجو در نظر می‌گیریم که تعداد عناصر آنها می‌تواند هر عدد صحیح و مثبتی باشد.

۲-۲-۱ دنباله فیبوناچی

الگوریتمی که در اینجا بررسی می‌شود، محاسبه عنصر n ام فیبوناچی است که به صورت بازگشتی زیر تعریف شده است:

$$\begin{aligned}
 f_0 &= 0 \\
 f_1 &= 1 \\
 f_n &= f_{n-1} + f_{n-2} \quad \text{برای } n \geq 2
 \end{aligned}$$

۱۲ الگوریتم‌ها: کارایی، تجزیه و تحلیل، و ترتیب

با محاسبه چند عنصر اولیه این دنباله داریم:

$$f_2 = f_1 + f_0 = 1 + 0 = 1$$

$$f_3 = f_2 + f_1 = 1 + 1 = 2$$

$$f_4 = f_3 + f_2 = 2 + 1 = 3$$

$$f_5 = f_4 + f_3 = 3 + 2 = 5, \dots$$

دنباله فیبوناچی دارای کاربردهای مختلفی در علوم ریاضیات و کامپیوتر می‌باشد و بدلیل اینکه این دنباله به صورت بازگشتی تعریف شده است، الگوریتم بازگشتی زیر نیز بر همین اساس تعریف می‌شود.

الگوریتم ۶-۱ عنصر n ام فیبوناچی (بازگشتی)

مسئله: عنصر n ام دنباله فیبوناچی را تعیین کنید.

ورودی: یک عدد صحیح غیرمنفی n .

خروجی: fib ، عنصر n ام دنباله فیبوناچی.

```
int fib (int n)
{
    if (n >= 1)
        return n;
    else
        return fib(n - 1) + fib(n - 2);
}
```

"عدد صحیح غیرمنفی" شامل کلیه اعداد صحیح بزرگتر یا مساوی صفر می‌باشد، برخلاف "عدد صحیح مثبت" که فقط اعدادی را شامل می‌شود که بزرگتر از صفر هستند. با اینکه از این عبارت برای وضوح بیشتر مسئله استفاده نموده‌ایم ولی به منظور اجتناب از درهم‌ریختگی در متن، آن را به اختصار به صورت "عدد صحیح" بیان می‌کنیم.

الگوریتم بازگشتی فیبوناچی، در عین سادگی در نوشتن و درک مسئله، از کارایی بسیار پایینی برخوردار است. شکل ۱-۲ درخت بازگشتی الگوریتم را برای محاسبه $fib(5)$ نشان می‌دهد. فرزندان یک گره در درخت، خود شامل فراخوانی‌های بازگشتی هستند. به عنوان مثال، برای محاسبه $fib(5)$ در بالاترین سطح به $fib(4)$ و $fib(3)$ نیاز داریم و برای محاسبه $fib(3)$ بایستی $fib(2)$ و $fib(1)$ محاسبه گردد و الی آخر. با کمی دقت، عدم کارایی در درخت الگوریتم مشخص می‌شود زیرا بعضی از مقادیر، مدام در حال محاسبه مجدد هستند. به عنوان مثال، $fib(2)$ سه بار محاسبه شده است. درخت شکل ۱-۲ نشان می‌دهد که الگوریتم، به منظور تعیین $fib(n)$ برای $0 \leq n \leq 6$ بایستی چه تعداد عنصر را محاسبه کند:

اهمیت توسعه الگوریتم‌های کار. ۱۳

n	تعداد عناصر محاسبه شده
۰	۱
۱	۱
۲	۳
۳	۵
۴	۹
۵	۱۵
۶	۲۵

شش مقدار اول را می‌توان با شمارش گره‌های زیر درختی به ریشه $fib(n)$ برای $1 \leq n \leq 5$ مشخص کرد. تعداد عناصر برای $fib(6)$ برابر است با مجموع تعداد گره‌های موجود در $fib(5)$ و $fib(4)$ به اضافه یک. برخلاف تصور ما، این اعداد همانند ارزیابی جستجوی دودویی به سادگی قابل محاسبه نیستند. توجه دارید که در حالت فوق، وقتی n با عدد ۲ جمع می‌شود، تعداد عناصر درخت از دو برابر هم بیشتر می‌شود. به عنوان مثال، برای $n = 4$ ، نه عنصر در درخت وجود دارد و زمانی که $n = 6$ می‌شود، تعداد عناصر درخت به ۲۵ می‌رسد. $T(n)$ را تعداد عناصر درخت بازگشتی برای n می‌نامیم. اگر افزودن ۲ به n ، تعداد عناصر را به بیشتر از دو برابر برساند، در اینصورت می‌توان برای n توان مثبتی از ۲، چنین داشت:

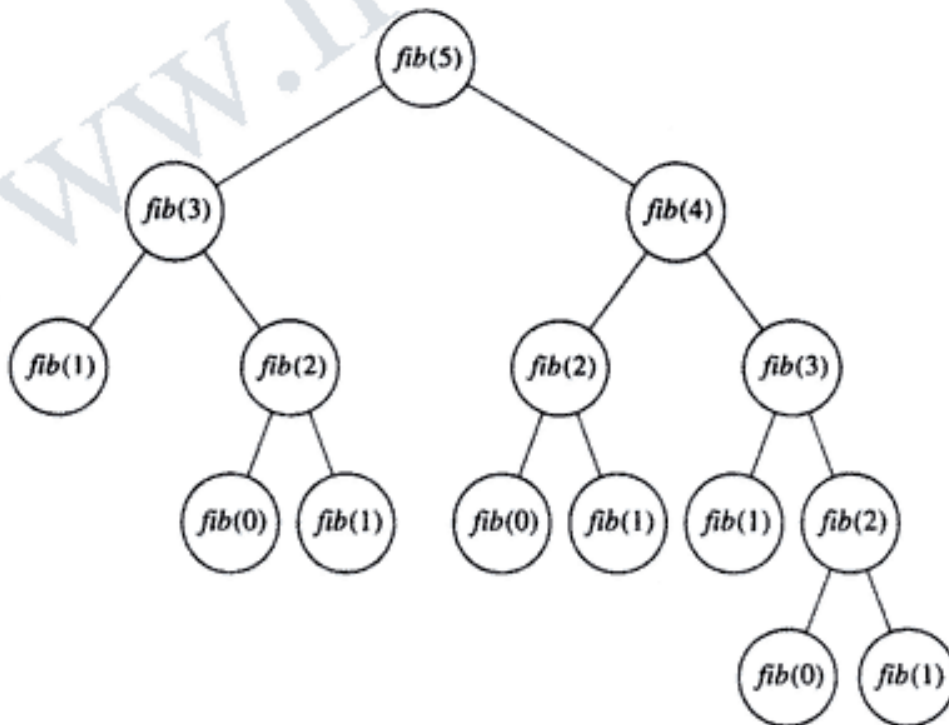

شکل ۱-۲ درخت متناظر با الگوریتم ۱-۶ به هنگام محاسبه عنصر پنجم فیبوناچی.

۱۴ الگوریتمها: کارایی، تجزیه و تحلیل، و ترتیب

$$\begin{aligned}
 T(n) &> 2 \times T(n-2) \\
 &> 2 \times 2 \times T(n-4) \\
 &> 2 \times 2 \times 2 \times T(n-6) \\
 &\vdots \\
 &> \underbrace{2 \times 2 \times 2 \times \dots \times 2}_{n/2 \text{ عناصر}} \times T(0)
 \end{aligned}$$

از آنجائیکه $T(0) = 1$ است، لذا $T(n) > 2^{n/2}$ خواهد بود. با استفاده از استقراء می توان ثابت نمود که برای هر $n \leq 2$ حتی اگر n توانی از ۲ نباشد، این نامساوی برقرار است. برای $n = 1$ داریم $T(1) = 1$ که کمتر از ۲ است؛ لذا این نامساوی برای $n = 1$ صدق نمی کند. مبحث استقراء را در ضمیمه A بخش ۸-۳ آورده ایم.

قضیه ۱-۱ اگر تعداد عناصر درخت بازگشتی مربوط به الگوریتم ۱-۶ را $T(n)$ بنامیم، آنگاه برای هر $n \leq 2$ داریم:

$$T(n) > 2^{n/2}$$

اثبات: اثبات از روش استقراء انجام می شود.

پایه استقراء: ما به دو پایه برای استقراء نیازمندیم؛ چرا که در گام استقراء همواره دو حالت قبلی مدنظر می باشند. طبق شکل ۱-۲ برای $n = 2$ و $n = 3$ داریم:

$$T(2) = 3 > 2 = 2^{2/2}$$

$$T(3) = 5 > 2/\sqrt{2} \approx 2^{3/2}$$

فرض استقراء: یک روش برای فرض استقراء این است که در نظر بگیریم برای هر $m < n$ این عبارت درست است. آنگاه در گام استقراء نشان می دهیم که این عبارت برای هر n هم درست می باشد. این روشی است که در اثبات این تئوری در نظر گرفتیم. پس فرض ما این است که برای $2 \leq m < n$ داریم:

$$T(m) > 2^{m/2}$$

گام استقراء: بایستی نشان دهیم که $T(n) > 2^{n/2}$. مقدار $T(n)$ برابر است با حاصل جمع $T(n-1)$ و $T(n-2)$ به اضافه یک (یک گره در ریشه). بنابراین،

$$\begin{aligned}
 T(n) &= T(n-2) + T(n-1) + 1 \\
 &> 2^{(n-2)/2} + 2^{(n-1)/2} + 1 \quad (\text{طبق فرض استقراء}) \\
 &> 2^{(n-2)/2} + 2^{(n-2)/2} = 2 \times 2^{(n-2)/2} = 2^{n/2}
 \end{aligned}$$

اهمیت توسعه الگوریتم‌های کارا ۱۵

ما ثابت نمودیم که تعداد عناصر محاسبه شده توسط الگوریتم ۶-۱ برای تعیین عنصر n ام فیبوناچی از $\frac{3^n}{2}$ بزرگتر است. برای مشخص نمودن عدم کارایی الگوریتم بازگشتی به این نتیجه رجوع خواهیم کرد. اما نخست یک الگوریتم کارا برای محاسبه عنصر n ام دنباله فیبوناچی طرح می‌کنیم. آنچنانکه در شکل ۲-۱ مشاهده می‌کنید، برای تعیین $fib(5)$ سه مرتبه $fib(2)$ محاسبه شده است؛ در صورتی که اگر هنگام محاسبه یک مقدار، آن را در آرایه‌ای ذخیره کنیم، آنگاه لزومی به محاسبه مجدد آن نیست. الگوریتم تکرار زیر از این تکنیک استفاده می‌کند.

الگوریتم ۷-۱ عنصر n ام فیبوناچی (تکرار)

مسئله: عنصر n ام دنباله فیبوناچی را تعیین کنید.

ورودی: یک عدد صحیح غیرمنفی n .

خروجی: $fib2$ ، عنصر n ام دنباله فیبوناچی.

```
int fib2 (int n)
{
    index i;
    int f[0..n];
    f[0] = 0;
    if (n > 0) {
        f[1] = 1;
        for (i = 2; i <= n; i++)
            f[i] = f[i-1] + f[i-2];
    }
    return f[n];
}
```

الگوریتم ۷-۱ می‌تواند بدون استفاده از آرایه نیز نوشته شود، چراکه در هر تکرار، تنها دو عنصر انتهای دنباله مورد نیاز هستند. لیکن استفاده از آرایه، وضوح خاصی به الگوریتم می‌بخشد. این الگوریتم برای تعیین $fib2(n)$ هر یک از $n+1$ عنصر اول را فقط یک بار محاسبه می‌کند. در جدول ۲-۱، مدت زمان لازم برای محاسبه فیبوناچی با استفاده از دو الگوریتم فوق و به ازاء مقادیر مختلف n با هم مقایسه شده‌اند. فرض بر این است که یک کامپیوتر فرضی، هر عنصر را در مدت زمان یک نانوثانیه محاسبه می‌کند. هنگامی که n برابر ۸۰ می‌شود، الگوریتم ۶-۱ حداقل ۱۸ دقیقه وقت می‌گیرد و زمانی که n برابر ۱۲۰ می‌شود، محاسبه بیش از ۳۶ سال طول می‌کشد که این مدت زمان برای یک انسان غیرقابل تحمل است. حتی اگر کامپیوتری ساخته شود که یک میلیارد مرتبه از کامپیوتر فرضی ما سریعتر باشد، محاسبه عنصر ۱۲۰۰ام بیش از ۴۰۰۰۰ سال طول می‌کشد. الگوریتم ۶-۱ در یک مدت زمان غیرقابل تحملی عملیات محاسباتی‌اش را انجام می‌دهد؛ مگر اینکه n عددی کوچکتر باشد. اما از طرف دیگر، الگوریتم ۷-۱، عنصر n ام فیبوناچی را در یک لحظه محاسبه می‌کند. این مقایسه می‌تواند اهمیت بررسی کارایی الگوریتم‌ها را به وضوح نشان دهد.

۱۶ الگوریتمها: کارایی، تجزیه و تحلیل، و ترتیب

جدول ۱-۲ یک مقایسه بین الگوریتم ۱-۶ و الگوریتم ۱-۷.

n	$n + 1$	$2^{n/2}$	Execution Time Using Algorithm 1.7	Lower Bound on Execution Time Using Algorithm 1.6
40	41	1,048,576	41 ns*	1048 μ s†
60	61	1.1×10^9	61 ns	1 s
80	81	1.1×10^{12}	81 ns	18 min
100	101	1.1×10^{15}	101 ns	13 days
120	121	1.2×10^{18}	121 ns	36 years
160	161	1.2×10^{24}	161 ns	3.8×10^7 years
200	201	1.3×10^{30}	201 ns	4×10^{13} years

*1 ns = 10^{-9} second.†1 μ s = 10^{-6} second.

الگوریتم ۱-۶، یک الگوریتم تقسیم و غلبه است. به خاطر دارید که تکنیک تقسیم و غلبه، یک الگوریتم بسیار کارا (الگوریتم ۱-۵: جستجوی دودویی) برای جستجو در یک آرایه مرتب ارائه نموده است. آنچنانکه در فصل ۲ نشان خواهیم داد، الگوریتم تقسیم و غلبه برای برخی مسائل بسیار کارا و برای برخی دیگر، غیرقابل تحمل و بسیار ناکارا خواهد بود. الگوریتم کارای ما برای محاسبه عنصر n ام فیبوناچی (الگوریتم ۱-۷)، یک مثال از تکنیک برنامه‌نویسی پویا است که در فصل ۳ تشریح خواهد شد. پس همانطور که مشاهده می‌کنیم، انتخاب بهترین تکنیک برای نوشتن الگوریتم مسئله می‌تواند امری ضروری و بسیار اساسی باشد.

۱-۳ تحلیل الگوریتمها

تعیین این نکته که یک الگوریتم با چه میزان کارایی مسئله را حل می‌کند، نیاز به تجزیه و تحلیل دارد. ما با مقایسه الگوریتمها در بخش قبل، بررسی کارایی الگوریتمها را مطرح کردیم. به هر ترتیب، تحلیل انجام شده، یک تحلیل غیراصولی بود. اما اکنون قصد داریم درباره اصطلاحات مورد استفاده در تحلیل الگوریتمها و همچنین روشهای استاندارد برای انجام این عمل بحث کنیم.

۱-۳-۱ تحلیل پیچیدگی زمانی

به منظور تجزیه و تحلیل کارایی یک الگوریتم در عنصر زمان، لزومی به تعیین دقیق تعداد چرخه‌های CPU نیست؛ چرا که چرخه CPU از ویژگیهای خاص کامپیوتری است که الگوریتم بر روی آن اجرا می‌شود. همچنین نیازی به شمارش دستوراتی که بر روی سیستم اجرا می‌شوند، وجود ندارد زیرا تعداد دستورات اجراشونده، به زبان برنامه‌نویسی که الگوریتم را پیاده‌سازی کرده و به روش و مهارت برنامه‌نویس بستگی دارد. بطورکلی، در تحلیل الگوریتم ۱-۱ و الگوریتم ۱-۵ برای مقادیر مختلف n

تفلیک الگوریتمها ۱۷

(n تعداد عناصر آرایه است) دریافتیم که الگوریتم ۱-۵، بسیار کراتر از الگوریتم ۱-۱ است. در حالت کلی، زمان اجرای یک الگوریتم با افزایش ورودی، افزایش می‌یابد. به عبارت دیگر، زمان اجرا با تعداد دفعاتی که یک عمل مبنایی - نظیر یک دستور مقایسه - انجام می‌شود، رابطه مستقیم دارد. بنابراین، کارایی الگوریتم را به عنوان تابعی از اندازه ورودی، با تعیین تعداد دفعات انجام برخی عملیات اصلی، تجزیه و تحلیل می‌کنیم. این، یکی از تکنیکهای استاندارد تحلیل سیستم است.

برای بسیاری از الگوریتمها، یافتن یک واحد ورودی - موسوم به اندازه ورودی - مشکل نیست. به عنوان مثال، الگوریتمهای ۱-۱ (جستجوی ترتیبی)، ۱-۲ (جمع عناصر آرایه)، ۱-۳ (مرتب‌سازی جایگزینی) و ۱-۵ (جستجوی دودویی) را در نظر بگیرید. تعداد عناصر آرایه در این الگوریتمها، یک مقدار ساده برای ورودی است که به همین دلیل به آن اندازه ورودی می‌گوئیم. در الگوریتم ۱-۴ (ضرب ماتریسی)، تعداد سطرها و ستونهای آرایه، به عنوان اندازه ورودی معرفی شده است. در برخی از الگوریتمها، مناسبتر است که دو واحد ورودی به عنوان اندازه ورودی در نظر گرفته شود. برای مثال، زمانی که ورودی الگوریتم، یک گراف باشد، می‌بایست تعداد رئوس گراف و تعداد لبه‌های آن را برای الگوریتم مشخص کنیم. لذا اندازه ورودی شامل هر دو پارامتر می‌باشد.

گاهی اوقات لازم است در معرفی یک پارامتر به عنوان اندازه ورودی احتیاط زیادی به عمل آوریم. برای مثال، شاید فکر می‌کنید که در الگوریتم ۱-۶ (عنصر n ام فیبوناچی، بازگشتی) و الگوریتم ۱-۷ (عنصر n ام فیبوناچی، تکرار)، مقدار n بایستی به عنوان اندازه ورودی معرفی شود. به هر حال، n یک ورودی است، نه اندازه ورودی. برای این الگوریتم، یک واحد قابل قبول برای اندازه ورودی، تعداد نمادهایی است که n را کدهی کرده‌اند. اگر برای نمایش اعداد از سیستم دودویی استفاده کنیم، اندازه ورودی، تعداد بیت هایی است که برای معرفی n بکار می‌آیند که برابر است با $\lceil \lg n \rceil + 1$. برای مثال،

$$n = 13 = \underbrace{1101}_4 \text{ بیت}$$

بنابراین اندازه ورودی $n = 13$ برابر ۴ است. ما با تعیین تعداد عناصری که هر الگوریتم محاسبه می‌کند، پیشی را نسبت به کارایی نسبی دو الگوریتم بدست آورده‌ایم اما هنوز هم n را به عنوان اندازه ورودی نمی‌پذیریم. این نکته، در فصل ۹، وقتی که به جزئیات بیشتری از اندازه ورودی می‌پردازیم، بسیار مهم خواهد بود. تا آن زمان، استفاده از اندازه ورودی ساده‌ای نظیر تعداد عناصر یک آرایه برای ما کافی خواهد بود.

بعد از تعیین اندازه ورودی بایستی دستور یا دستوراتی را انتخاب کنیم که کل عملیات انجام شده توسط الگوریتم با تعداد دفعاتی که این دستور یا دستورات در الگوریتم اجرا می‌شوند، متناسب باشد. این دستور یا دستورات در الگوریتم، عمل مبنایی نامیده می‌شوند. به عنوان مثال، در الگوریتمهای ۱-۱ و ۱-۵ دیدیم که مقدار x در هر گذر از حلقه، با یک عنصر از آرایه S مقایسه می‌شود. بنابراین، دستور مقایسه می‌تواند انتخاب خوبی برای مشخص نمودن عمل مبنایی در هر یک از این دو الگوریتم باشد. با تعیین

۱۸ الگوریتم‌ها: کارایی، تجزیه و تحلیل، و ترتیب

تعداد تکرارهای عمل مبنایی در الگوریتم‌ها با مقادیر مختلف n کارایی‌های نسبی دو الگوریتم به روشنی مشخص می‌شود.

در حالت کلی، تحلیل پیچیدگی زمانی یک الگوریتم، تعیین تعداد دفعاتی است که عمل مبنایی به ازاء هر یک از مقادیر اندازه ورودی انجام می‌شود. اگرچه نمی‌خواهیم به جزئیات پیاده‌سازی یک الگوریتم بپردازیم، اما معمولاً فرض می‌کنیم که عمل مبنایی همواره در کاراترین حالت ممکن پیاده‌سازی شده است. برای مثال، فرض کنید که در پیاده‌سازی الگوریتم ۵-۱، تنها یک مرتبه عمل مقایسه انجام شود. این حالت مبین کاراترین حالت ممکن برای انجام عمل مبنایی است. برای انتخاب عمل مبنایی، هیچ قاعده سریع و فوری وجود ندارد. همانطوریکه قبلاً نیز اشاره شد، ما معمولاً دستورات مربوط به ساختار کنترلی را در نظر نمی‌گیریم. به عنوان مثال، در الگوریتم ۱-۱، دستوراتی که عمل افزایش و مقایسه شاخص را به منظور کنترل حلقه **while** به عهده داشتند، در نظر نگرفتیم. گاهی اوقات کافی است به طور ساده، تنها یک گذر از حلقه را به عنوان یک مرتبه از اجرای عمل مبنایی بررسی کنیم. حتی شخص می‌تواند دستورالعمل ماشینی را به عنوان یک مرتبه از اجرای عمل مبنایی در نظر بگیرد اما به دلیل اینکه ما می‌خواهیم تحلیلی مستقل از کامپیوتر داشته باشیم، لذا در این کتاب از آن استفاده نمی‌کنیم.

گاهی اوقات ممکن است بخواهیم دو عمل مبنایی مختلف را در یک الگوریتم بررسی کنیم. به عنوان مثال، در الگوریتمی که به وسیله مقایسه کلیدها عمل مرتب‌سازی را انجام می‌دهد، می‌خواهیم دستورالعمل مقایسه و دستورالعمل انتساب را به عنوان عمل مبنایی در نظر بگیریم. این بدین معنا نیست که دو دستورالعمل با هم عمل مبنایی را تشکیل می‌دهند، بلکه ما دو عمل مبنایی مجزا داریم؛ یکی دستورالعمل مقایسه (قیاس) و دیگری دستورالعمل انتساب. ما به این دلیل اینکار را انجام می‌دهیم که در یک الگوریتم مرتب‌سازی، تعداد مقایسه‌های انجام شده با تعداد اجرای دستورات یکسان نیست. لذا با انتخاب دو عمل مبنایی در یک الگوریتم و تعیین تعداد اجرای هر یک از آنها، می‌توانیم آگاهی بیشتری نسبت به کارایی الگوریتم بدست آوریم.

به خاطر دارید که تحلیل پیچیدگی زمانی یک الگوریتم تعیین می‌کند که برای هر مقدار از اندازه ورودی، چند بار عمل مبنایی انجام می‌شود. در برخی حالات، تعداد دفعات اجرای عمل مبنایی، نه تنها به اندازه ورودی، بلکه به مقادیر ورودی نیز بستگی دارد. الگوریتم ۱-۱ (جستجوی ترتیبی)، از جمله این حالات است. برای مثال، اگر x اولین عنصر آرایه باشد، عمل مبنایی تنها یک مرتبه انجام می‌شود؛ در حالیکه اگر x در آرایه وجود نداشته باشد، عمل مبنایی، n مرتبه اجرا می‌گردد. در حالت دیگر، نظیر الگوریتم ۲-۱ (جمع عناصر آرایه)، عمل مبنایی برای هر نمونه از اندازه ورودی n به تعداد مشخص و یکسانی انجام می‌شود. در چنین حالتی، $T(n)$ مبین تعداد عمل مبنایی است که الگوریتم به ازاء یک نمونه از اندازه ورودی n انجام می‌دهد. $T(n)$ را پیچیدگی زمانی حالت معمول الگوریتم و تعیین $T(n)$ را تحلیل پیچیدگی زمانی حالت معمول الگوریتم می‌نامیم. مثالی از این تحلیل را در زیر آورده‌ایم:

۱۹ تحلیل الگوریتمها

تحلیل پیچیدگی زمانی حالت معمول الگوریتم ۱-۲ (جمع عناصر آرایه)

غیر از دستورالعمل های کنترلی، تنها دستورالعمل موجود در حلقه همان است که یک عنصر آرایه را به sum اضافه می کند، لذا این دستور را به عنوان عمل مبنایی در نظر می گیریم.

عمل مبنایی: افزودن یک عنصر آرایه به sum

اندازه ورودی: n تعداد عناصر موجود در آرایه.

بدون توجه به مقادیر n عنصر موجود در آرایه، همواره n گذر از حلقه for وجود خواهد داشت، بنابراین، عمل مبنایی همواره n مرتبه انجام می شود و

$$T(n) = n$$

تحلیل پیچیدگی زمانی حالت معمول الگوریتم ۱-۳ (مرتب سازی تبادلی)

همانطور که قبلاً نیز اشاره شد، در حالتی که الگوریتم با مقایسه کلیدها عمل مرتب سازی را انجام می دهد، می توانیم دستورالعمل مقایسه با دستورالعمل انتساب را به عنوان عمل مبنایی در نظر بگیریم. در اینجا، تعداد مقایسات را مورد تجزیه و تحلیل قرار می دهیم:

عمل مبنایی: مقایسه S[i] با S[j]

اندازه ورودی: n، تعداد عناصری که باید مرتب شوند.

حال بایستی تعداد گذرهای موجود در حلقه for را تعیین کنیم. برای هر n معین، همواره تعداد n-1 گذر از حلقه i for وجود دارد. در اولین گذر از حلقه i for، n-1 گذر از حلقه j for، در دومین گذر از حلقه for، n-2 گذر از حلقه j for، ... و در آخرین گذر، تنها یک گذر از حلقه j for وجود خواهد داشت. بنابراین، تعداد کل گذرهای انجام شده از حلقه j for برابر است با:

$$T(n) = (n-1) + (n-2) + (n-3) + \dots + 1 = \frac{n(n-1)}{2}$$

حل معادله اخیر در مثال A-1 از ضمیمه A بررسی شده است.

تحلیل پیچیدگی زمانی حالت معمول الگوریتم ۱-۴ (ضرب ماتریسها)

تنها دستورالعملی که در حلقه for داخلی وجود دارد، همان است که یک عمل ضرب و یک عمل جمع را انجام می دهد و این امکان وجود دارد که الگوریتم با روشی بکار گرفته شود که در آن تعداد جمعها کمتر از تعداد ضربها انجام شده باشد، بنابراین ما تنها دستورالعمل ضرب را به عنوان عمل مبنایی در نظر می گیریم.

عمل مبنایی: دستورالعمل ضرب در داخلی ترین حلقه for

اندازه ورودی: n، تعداد سطرها و ستونها.

همواره n گذر از حلقه i for وجود دارد که در هر گذر آن، n گذر از حلقه j for و در هر گذر از حلقه j for،

۲۰ الگوریتم‌ها: کارایی، تجزیه و تحلیل، و ترتیب

n گذر از حلقه k for صورت می‌پذیرد. چون عمل مبنایی در داخلی‌ترین حلقه یعنی حلقه k for قرار دارد، لذا داریم:

$$T(n) = n \times n \times n = n^3$$

همانطوریکه قبلاً اشاره کردیم، عمل مبنایی در الگوریتم ۱-۱ برای همه نمونه‌های اندازه ورودی n به تعداد یکسانی انجام نشده است. بنابراین، نمی‌توانیم آن را دارای یک پیچیدگی زمانی حالت معمول بدانیم. این مطلب برای بسیاری از الگوریتم‌ها نیز صادق است. البته منظور ما این نیست که چنین الگوریتم‌های نمی‌توانند تجزیه و تحلیل شوند، چون هنوز سه روش دیگر نیز برای تحلیل الگوریتم‌ها وجود دارد. در این روش، $W(n)$ بعنوان حداکثر دفعات اجرای عمل مبنایی، و برای یک الگوریتم معین، تعیین $W(n)$ بعنوان پیچیدگی زمانی بدترین حالت الگوریتم در نظر گرفته می‌شود. واضح است که اگر $T(n)$ وجود داشته باشد، $W(n) = T(n)$ خواهد بود. در زیر تحلیلی از $W(n)$ ، در حالتی که $T(n)$ وجود ندارد را آورده‌ایم:

تحلیل پیچیدگی زمانی بدترین حالت الگوریتم ۱-۱ (جستجوی ترتیبی)

عمل مبنایی: مقایسه یک عنصر آرایه با x

اندازه ورودی: n ، تعداد عناصر آرایه

عمل مبنایی، حداکثر n مرتبه انجام شده است و این حالتی است که x در آرایه وجود ندارد و یا x آخرین عنصر آرایه است. بنابراین،

$$W(n) = n$$

اگر چه تحلیل بدترین حالت، ما را از حداکثر زمانی که صرف الگوریتم می‌شود، آگاه می‌سازد؛ اما در بعضی حالات، ممکن است به میانگین زمانی الگوریتم نیز علاقه‌مند باشیم. برای یک الگوریتم معین، $A(n)$ به عنوان میانگین (مقدار مورد انتظار) تعداد دفعاتی که الگوریتم، عمل مبنایی را به ازاء هر اندازه ورودی n اجر می‌کند، معرفی شده و تعیین آن را پیچیدگی زمانی حالت میانی الگوریتم می‌نامیم. همانند حالت ذکر شده برای $W(n)$ ، اگر $T(n)$ وجود داشته باشد، آنگاه $A(n) = T(n)$ خواهد بود. برای محاسبه $A(n)$ ، لازم است که احتمالاتی را به تمامی ورودی‌های ممکن به اندازه n نسبت دهیم. این احتمالات باید بر اساس تمامی اطلاعات موجود باشد. به عنوان مثال، تحلیل بعدی ما، یک تحلیل حالت میانی برای الگوریتم ۱-۱ خواهد بود. فرض بر این است که در صورت وجود x در آرایه، x با احتمالهای یکسان در اندیسهای مختلف آرایه جای می‌گیرد. لذا اگر بدانیم که ممکن است x تنها در بعضی از مکانهای آرایه حضور داشته باشد، هیچ دلیلی برای ترجیح یک اندیس آرایه به اندیس دیگر وجود نخواهد داشت. بنابراین، می‌توانیم بپذیریم که احتمالات مساوی به تمام اندیسهای آرایه نسبت داده شود.

تخلیج الگوریتمها ۲۱

این بدین معناست که ما سعی داریم میانگین زمان جستجو را برای زمانی که تعداد یکسانی عنصر مورد جستجو قرار می گیرند، تعیین کنیم. اگر ما اطلاعاتی داشته باشیم مبنی بر این که ورودیها، طبق توزیع فرض شده نخواهند رسید، نیایستی چنین توزیعی را در تخلیج الگوریتم به کار بگیریم. برای مثال، اگر آرایه ای شامل اسامی افراد باشد و ما در جستجوی نامهایی باشیم که به طور تصادفی از مردم ایالات متحده انتخاب شده اند، بالطبع اندیس با محتوای نام متداول John بیشتر از اندیس با محتوای نام غیرمتداول Felix جستجو خواهد شد (برای بحث تصادف، به بخش ۸-۱-۱ از ضمیمه A مراجعه کنید). لذا ما نیایستی از این اطلاعات چشم پوشی کرده و فرض کنیم که همه اندیسها با هم یکسانند. همانطوری که مشاهده خواهید کرد، معمولاً تخلیج حالت میانی مشکل تر از تخلیج بدترین حالت است.

تخلیج پیچیدگی زمانی حالت میانی الگوریتم ۱-۱ (جستجوی ترتیبی)

عمل میانی: مقایسه یک عنصر آرایه با x
اندازه ورودی: n ، تعداد عناصر موجود در آرایه.

ابتدا مسئله را در حالتی تخلیج می کنیم که می دانیم عنصر x حتماً در آرایه وجود دارد. همه عناصر آرایه S به صورت مجزا هستند و هیچ دلیلی وجود ندارد که احتمال x در یک اندیس آرایه را بیشتر از اندیس دیگر بدانیم. براساس این اطلاعات، برای $1 \leq k \leq n$ ، احتمال اینکه x در اندیس k ام باشد برابر $1/n$ است. اگر x در اندیس k ام باشد، تعداد دفعاتی که عمل میانی باید اجرا شود تا محل x در آرایه مشخص شود (و از حلقه خارج شود) برابر k است و این موضوع بدین معناست که پیچیدگی زمانی حالت میانی برابر است با:

$$A(n) = \sum_{k=1}^n (k \times \frac{1}{n}) = \frac{1}{n} \times \sum_{k=1}^n k = \frac{1}{n} \times \frac{n(n+1)}{2} = \frac{n+1}{2}$$

سومین تساوی در مثال ۸-۱ از ضمیمه A بررسی شده است. بنابراین انتظار داریم براساس میانگین بدست آمده، حدود نیمی از آرایه جستجو شود.

در ادامه، مسئله را در حالتی تخلیج می کنیم که ممکن است x در آرایه وجود نداشته باشد. برای تخلیج این حالت، فرض می کنیم که احتمال اینکه x در آرایه موجود باشد، برابر P بوده و در صورت وجود x در آرایه، احتمال اینکه در هر یک از اندیسهای 1 تا n جای گیرد، یکسان باشد. بدین ترتیب، احتمال اینکه x در اندیس k ام آرایه باشد برابر است با $\frac{P}{n}$ و احتمال اینکه x در آرایه نباشد برابر است با $1 - P$. یادآور می شویم که بایستی k گذر از حلقه انجام شود تا به عنصر x در اندیس k ام دست یابیم یا n گذر از حلقه صورت گیرد تا پی ببریم که x در آرایه موجود نیست. بنابراین پیچیدگی زمانی حالت میانی برابر است با:

$$A(n) = \sum_{k=1}^n (k \times \frac{P}{n}) + n(1-P) = \frac{P}{n} \times \frac{n(n+1)}{2} + n(1-P) = n(1 - \frac{P}{2}) + \frac{P}{2}$$

اگر $P = 1$ باشد، آنگاه $A(n) = (n+1)/2$ و اگر $P = 1/2$ باشد، آنگاه $A(n) = 3n/4 + 1/4$ خواهد شد؛ یعنی به طور میانگین، در حدود $3/4$ از آرایه باید مورد جستجو قرار گیرد.

۲۲ الگوریتم‌ها: کارایی، تجربه و تحلیل، و ترتیب

اگر چه یک میانگین، اغلب به عنوان یک رخداد خاص مطرح می‌شود. اما در تفسیر میانگین به این صورت بایستی بسیار دقیق باشیم. برای مثال، یک هواشناس ممکن است بگوید که در یک ۲۵ ژانویه خاص، دمای هوا در شیکاگو ۲۲ درجه فارنهایت است چون میانگین دمای هوا در ۸۰ سال گذشته در این تاریخ، ۲۲ درجه فارنهایت بوده است و با روزنامه‌های بنویسید که درآمد یک خانواده خاص در Evanston برابر ۵۰,۰۰۰ دلار است چون میانگین درآمد خانواده‌های این شهر ۵۰,۰۰۰ دلار است. ما تنها زمانی می‌توانیم یک میانگین را به عنوان یک رخداد خاص در نظر بگیریم که حالت‌های حقیقی، خیلی دور از مقدار میانگین نباشند؛ به عبارتی، تنها زمانی که انحراف معیار مقداری کوچک باشد. لذا ممکن است دمای هوای روز ۲۵ ژانویه بیشتر باشد. شهر Evanston، اجتماعی از خانواده‌های ثروتمند و فقیر است و احتمال اینکه درآمد خانواده‌ای ۲۰,۰۰۰ و یا ۱۰۰,۰۰۰ دلار در سال باشد، بیشتر از ۵۰,۰۰۰ دلار در سال است.

با مروری بر تحلیل گذشته، $A(n)$ وقتی برابر $(n+1)/2$ است که x در آرایه وجود داشته باشد. این مورد به عنوان یک نمونه خاص از زمان جستجو نیست زیرا تمامی این موارد با توزیع یکنواخت بین ۱ و n قرار دارند. چنین نگرشی در مورد الگوریتم‌هایی که با زمان پاسخ سروکار دارند، بسیار حائز اهمیت است. برای مثال، سیستم هشدار دهنده یک راکتور هسته‌ای را در نظر بگیرید. در صورت وجود حتی یک زمان پاسخ بد، نتایج بدست آمده فاجعه‌آمیز خواهد بود. بنابراین، دانستن این نکته که آیا میانگین زمانهای پاسخ برابر با ۳ ثانیه است، قابل توجه خواهد بود؛ زیرا به این نکته پی می‌بریم که تمام واکنشها در مدت زمانی حدود ۳ ثانیه انجام شده و یا اینکه بیشتر آنها در یک ثانیه و برخی دیگر در ۶۰ ثانیه انجام می‌شوند. یک مورد دیگر در تحلیل پیچیدگی زمانی، تعیین حداقل تعداد دفعاتی است که یک عمل مبنایی انجام می‌شود. در یک الگوریتم، در حال بررسی، $B(n)$ نشان‌دهنده حداقل تعداد دفعات اجرای عمل مبنایی به ازاء ورودی n است. به همین دلیل، تعیین $B(n)$ ، پیچیدگی زمانی بهترین حالت الگوریتم نامیده می‌شود. همانند حالات $W(n)$ و $A(n)$ ، اگر $T(n)$ وجود داشته باشد، آنگاه $B(n) = T(n)$.

تحلیل پیچیدگی زمانی بهترین حالت الگوریتم ۱-۱ (جستجوی ترتیبی)

عمل مبنایی: مقایسه یک عنصر آرایه با x

اندازه ورودی: n ، تعداد عناصر آرایه.

از آنجاییکه $n \geq 1$ است، لذا بایستی حداقل یک گذر از حلقه وجود داشته باشد و اگر $x = S[1]$ باشد بدون توجه به مقدار اندازه ورودی n ، تنها یک گذر از حلقه وجود خواهد داشت. بنابراین،

$$B(n) = 1$$

برای الگوریتم‌هایی که پیچیدگی زمانی حالت معمول ندارند، اغلب از تحلیل‌های بدترین حالت و حالت میانی استفاده می‌کنیم. یک تحلیل حالت میانی بسیار با ارزش است زیرا به ما اطلاعاتی در مورد مقدار زمان صرف شده برای اجرای الگوریتم با ورودیهای مختلف ارائه می‌دهد. این موضوع،

تفلیح الگوریتمها ۲۳

برای الگوریتم‌هایی نظیر الگوریتم مرتب‌سازی که مکرراً برای همه ورودیهای ممکن بکار گرفته می‌شود، مفید می‌باشد. اغلب، یک مرتب‌سازی نسبتاً کند بشرطی قابل تحمل است که میانگین زمان مرتب‌سازی آن، خوب باشد. در بخش ۴-۲، الگوریتمی را به نام مرتب‌سازی سریع بررسی خواهیم کرد که دقیقاً این مورد درباره آن صدق می‌کند. این الگوریتم، یکی از متداولترین الگوریتمهای مرتب‌سازی است. آنچنانکه قبلاً نیز اشاره شد، یک تحلیل حالت میانی برای سیستم هشداردهندهٔ راکتور هسته‌ای نمی‌تواند کافی باشد. در این حالت تحلیل بدترین حالت بسیار مفید است زیرا بالاترین حد زمانی که سیستم صرف بکارگیری الگوریتم می‌کند را نشان می‌دهد. برای هر دو مثال فوق، تحلیل بهترین حالت بسیار کم ارزش است.

ما فقط در مورد تحلیل پیچیدگی زمانی یک الگوریتم بحث کرده‌ایم. توجه داریم که کارایی الگوریتمها، به تحلیل پیچیدگی حافظه‌ای نیز بستگی دارد. با وجود اینکه بیشتر مباحث این کتاب در تحلیل پیچیدگی زمانی است، در یک فرصت مناسب تحلیل پیچیدگی حافظه را نیز بررسی خواهیم کرد. به طور کلی، یک تابع پیچیدگی می‌تواند هر تابعی از اعداد صحیح غیرمنفی به اعداد حقیقی غیرمنفی باشد. هر گاه در تحلیل برخی از الگوریتمهای خاص به پیچیدگی زمانی یا پیچیدگی حافظه اشاره نشود، معمولاً از توابع استاندارد نظیر $f(n)$ و $g(n)$ به عنوان توابع پیچیدگی استفاده می‌شود.

مثال ۶-۱ توابع

$$f(n) = n$$

$$f(n) = n^2$$

$$f(n) = \lg n$$

$$f(n) = 3n^2 + 4n$$

همگی مثالهایی از توابع پیچیدگی هستند زیرا تمامی آنها تابعی از اعداد صحیح غیرمنفی به اعداد حقیقی غیرمنفی می‌باشند.

۲-۳-۱ استفاده از تئوری

گاهی لازم است که در هنگام بکارگیری تئوری تحلیل یک الگوریتم، به مواردی چون مدت زمان اجرای عمل مبنایی، دستورات سربار و دستورات کنترلی کامپیوتری که الگوریتم را به کار گرفته است نیز توجه شود. "دستورات سربار" به دستوراتی نظیر مقاردهی اولیهٔ دستورات قبل از یک حلقه اطلاق می‌گردد. تعداد دفعات اجرای این دستورات با بزرگتر شدن اندازه ورودی، افزایش نمی‌یابد. "دستورات کنترلی"، به دستوراتی نظیر افزایش مقدار شاخص به منظور کنترل حلقه اطلاق می‌شود که تعداد دفعات اجرای این دستورات، برخلاف دستورات سربار، با بزرگتر شدن اندازه ورودی افزایش می‌یابد. عمل مبنایی،

۲۴ الگوریتم‌ها: کارایی، تجزیه و تحلیل، و ترتیب

دستورات سربار و دستورات کنترلی همگی از خصوصیات یک الگوریتم و پیاده‌سازی آن هستند، نه از خصوصیات مسئله. به عبارت دیگر، این مفاهیم برای هر دو الگوریتمی که برای یک مسئله ارائه می‌شوند، متفاوت خواهند بود.

فرض کنید که برای یک مسئله، دو الگوریتم با پیچیدگی‌های زمانی حالت معمول n و n^2 ارائه شده است (الگوریتم اول کاراتر به نظر می‌رسد) و کامپیوتر اجراکننده این الگوریتم‌ها، عمل مبنایی الگوریتم اول را ۱۰۰۰ مرتبه طولانی‌تر (کنندتر) از عمل مبنایی الگوریتم دوم پردازش می‌کند. وقتی صحبت از پردازش می‌کنیم، بایستی زمان اجرای دستورات کنترلی را نیز در نظر بگیریم. بنابراین، اگر t مدت زمان لازم برای یک بار پردازش عمل مبنایی در الگوریتم دوم باشد، $1000t$ مدت زمانی است که الگوریتم اول برای یک بار پردازش عمل مبنایی‌اش صرف می‌کند. برای ساده‌تر شدن مسئله، از محاسبه t زمان مورد نیاز برای دستورات سربار در هر دو الگوریتم صرف نظر می‌کنیم. بدین ترتیب، مدت زمان لازم برای پردازش الگوریتم اول با اندازه ورودی n برابر $1000t \times n$ و این مدت زمان برای الگوریتم دوم برابر $n^2 \times t$ می‌باشد. تعیین اینکه چه وقت الگوریتم اول کاراتر است، مستلزم حل نامعادله زیر است:

$$n^2 \times t > n \times 1000t$$

با تقسیم طرفین نامساوی به nt داریم:

$$n > 1000$$

بنابراین اگر اندازه ورودی کوچکتر از ۱۰۰۰ باشد بایستی از الگوریتم دوم استفاده کنیم. پیش از ادامه بحث، باید به این نکته توجه کنیم که مشخص نمودن اینکه دقیقاً یک الگوریتم چه وقت از الگوریتمی دیگر سریعتر است، همیشه کار آسانی نیست. گاهی اوقات بایستی از روشهای تقریب‌زنی برای تحلیل نامساوی‌ها جهت مقایسه دو الگوریتم استفاده کنیم.

به خاطر دارید که در مثال فوق، مدت زمان لازم برای پردازش دستورات سربار را در نظر نگرفتیم. اگر این فرض وجود نداشت، می‌بایستی با در نظر گرفتن این دستورات، الگوریتم کاراتر را مشخص می‌کردیم.

۳-۱-۳ تحلیل درستی

در این کتاب، "تحلیل یک الگوریتم" به این معناست که کارایی الگوریتم، از لحاظ زمان و حافظه بررسی شود. انواع دیگری از تجزیه و تحلیل هم وجود دارند. برای مثال، ما می‌توانیم با اثبات این نکته که الگوریتم ما واقعاً همان کاری را انجام می‌دهد که پیش‌بینی می‌شد، صحت و درستی یک الگوریتم را تحلیل کنیم. با اینکه اغلب، بدون استفاده از منطق صوری نشان می‌دهیم که الگوریتم ما درست کار می‌کند و حتی گاهی اوقات آن را به اثبات می‌رسانیم، ولی به منظور آشنایی کامل با مبحث درستی یک الگوریتم، لازم است به مقالات Kingston (1990)، Gries (1981) یا Dijkstra (1976) نیز توجه کنید.

۱-۴ ترتیب (order)

نشان داده‌ایم که یک الگوریتم با پیچیدگی زمانی n برای مقادیر بزرگ n (بدون توجه به مدت زمان اجرای عمل مبنایی)، از الگوریتمی با پیچیدگی زمانی n^2 کارا تر است. فرض کنید برای یک مسئله، دو الگوریتم با پیچیدگی‌های زمانی حالت معمول $100n$ و $0.01n^2$ ارائه شده است. با استفاده از روش قبلی می‌توانیم نشان دهیم که الگوریتم اول، در نهایت از الگوریتم دوم کارا تر است. برای مثال، با فرض اینکه مدت زمان لازم برای پردازش عملیات مبنایی و دستورات سربار در هر الگوریتم یکسان باشد، الگوریتم اول کارا تر خواهد بود اگر

$$0.01n^2 > 100n$$

با تقسیم دو طرف نامساوی به $0.01n$ داریم:

$$n > 10,000$$

اگر مدت زمان لازم برای پردازش عمل مبنایی در الگوریتم اول بیشتر از الگوریتم دوم باشد، آنگاه الگوریتم اول به ازاء برخی مقادیر بزرگتر n ، کارا تر می‌گردد.

الگوریتم‌هایی با پیچیدگی زمانی n و $100n$ ، به الگوریتم‌های زمان-خطی (linear-time) موسومند. به این دلیل که پیچیدگی زمانی آنها روی اندازه ورودی n به صورت خطی است؛ در حالیکه الگوریتم‌هایی با پیچیدگی زمانی n^2 و $0.01n^2$ الگوریتم‌های زمان-مربعی (quadratic-time) نامیده می‌شوند. زیرا پیچیدگی زمانی آنها مربعی از اندازه ورودی n است. در اینجا یک اصل اساسی مطرح است و آن اینکه یک الگوریتم زمان-خطی، نهایتاً از یک الگوریتم زمان-مربعی کارا تر است. در تحلیل تئوری یک الگوریتم، رفتار نهایی الگوریتم مورد توجه است. در ادامه خواهید دید که چگونه می‌توان الگوریتمها را براساس رفتار نهایی‌شان دسته‌بندی کرد.

۱-۴-۱ مقدمه‌ای بر ترتیب

توابعی نظیر $5n^2 + 100$ و $5n^2 + 100$ ، به توابع مربعی محض (pure quadratic) موسومند زیرا در آنها اثری از عناصر خطی دیده نمی‌شود؛ در حالیکه تابعی چون $0.01n^2 + n + 100$ ، به دلیل وجود یک عنصر خطی، تابع مربعی کامل (complete quadratic) نامیده می‌شود. جدول ۱-۳، برتری عنصر درجه دوم را در این تابع نشان می‌دهد، یعنی مقادیر سایر عناصر در مقایسه با عنصر مربعی، نهایتاً (به ازاء مقادیر بزرگ n) کم ارزش و کم اهمیت می‌شود. بنابراین، اگرچه تابع $0.01n^2 + n + 100$ یک تابع مربعی محض نیست، ولی می‌توانیم آن را در این گروه جای داده و اینچنین تعمیم دهیم که هر الگوریتمی که دارای چنین پیچیدگی زمانی باشد، می‌تواند به عنوان یک الگوریتم زمان-مربعی معرفی شود. به نظر می‌رسد که بتوانیم به هنگام طبقه‌بندی توابع پیچیدگی، عناصر با ترتیب پایین را کم اهمیت فرض کرده و آنها را در نظر نگیریم. برای مثال، می‌توانیم تابع $0.01n^3 + 100n^2 + 5n + 25$ را با توابع مکعبی محض، در یک گروه طبقه‌بندی کنیم. به زودی، روشی کامل برای انجام این کار ارائه خواهیم داد؛ اما ابتدا اجازه دهید یک تصویر اولیه برای طبقه‌بندی توابع پیچیدگی ارائه دهیم.

جدول ۱-۳ عنصر مربعی در نهایت برتری می‌یابد.		
n	$0.1n^2$	$0.1n^2 + n + 100$
10	10	120
20	40	160
50	250	400
100	1,000	1,200
1000	100,000	101,100

مجموعه تمامی توابع پیچیدگی که می‌توانند با توابع مربعی محض طبقه‌بندی شوند، $\Theta(n^2)$ نامیده می‌شوند [علامت Θ (تا) یک حرف بزرگ یونانی است]. اگر یک تابع، عنصری از مجموعه $\Theta(n^2)$ باشد، می‌گوییم که آن تابع، یک ترتیب از n^2 است. برای مثال، چون می‌توانیم از عناصر با ترتیب پایین صرف نظر کنیم، لذا

$$g(n) = 5n^2 + 100n + 20 \in \Theta(n^2)$$

به این معنی که $g(n)$ ترتیبی از n^2 است. برای ارائه یک مثال واقعی‌تر، الگوریتم ۱-۳ (مرتب‌سازی تبادلی) را یادآور می‌شویم که پیچیدگی زمانی آن رابطه صورت $T(n) = n(n-1)/2$ بیان کرده‌ایم. از آنجائیکه $n(n-1)/2 = n^2/2 - n/2$ است، لذا با کنار گذاشتن عنصر کم ترتیب $n/2$ می‌توان گفت که

$$T(n) \in \Theta(n^2)$$

هنگامی که پیچیدگی زمانی یک الگوریتم در $\Theta(n^2)$ است، الگوریتم را الگوریتم زمان-مربعی یا الگوریتم $\Theta(n^2)$ می‌نامیم. مرتب‌سازی تبادلی، یک الگوریتم زمان-مربعی است. به طور مشابه، سری توابع پیچیدگی که می‌توانند به همراه توابع مکعبی کامل دسته‌بندی شوند، $\Theta(n^3)$ و با ترتیب n^2 نامیده می‌شوند والی آخر. ما به این سری‌ها، رده‌های پیچیدگی می‌گوییم. رده‌های زیر برخی از رایج‌ترین رده‌های پیچیدگی هستند:

$$\Theta(\lg n) \quad \Theta(n) \quad \Theta(n \lg n) \quad \Theta(n^2) \quad \Theta(n^3) \quad \Theta(2^n)$$

به این ترتیب، اگر $f(n)$ در رده‌ای واقع در سمت چپ رده شامل $g(n)$ باشد، آنگاه $f(n)$ در روی نمودار، نهایتاً زیر $g(n)$ قرار می‌گیرد. شکل ۱-۳، ساده‌ترین اعضاء این رده را نشان می‌دهد: $n \lg n$ ، $\lg n$ و غیره. جدول ۱-۴، زمان اجرای الگوریتم‌هایی که پیچیدگی‌های زمانی آنها با این توابع بیان می‌شود را نشان می‌دهد. فرض کنید که پردازش عمل مبنایی برای هر الگوریتم، یک نانوثانیه 10^{-9} طول می‌کشد. این جدول نتیجه‌ای را نشان می‌دهد که شاید تعجب آور باشد. با توجه به جدول، احتمالاً به این نتیجه می‌رسیم که، همین که یک الگوریتم از نوع زمان-نمایی نباشد، برای ما کافی است. به هر حال، حتی یک الگوریتم زمان-مربعی برای پردازش یک نمونه با اندازه ورودی یک میلیارد، $31/7$ سال وقت می‌گیرد. در حالیکه الگوریتم $\Theta(n \lg n)$ تنها $29/9$ ثانیه برای پردازش چنین نمونه‌ای زمان صرف می‌کند.

ترتیب ۲۷

جدول ۱-۴ زمانهای اجرا برای الگوریتم‌هایی با پیچیدگی زمانی معین.

n	$f(n) = \lg n$	$f(n) = n$	$f(n) = n \lg n$	$f(n) = n^2$	$f(n) = n^3$	$f(n) = 2^n$
10	0.003 μs *	0.01 μs	0.033 μs	0.1 μs	1 μs	1 μs
20	0.004 μs	0.02 μs	0.086 μs	0.4 μs	8 μs	1 ms [†]
30	0.005 μs	0.03 μs	0.147 μs	0.9 μs	27 μs	1 s
40	0.005 μs	0.04 μs	0.213 μs	1.6 μs	64 μs	18.3 min
50	0.006 μs	0.05 μs	0.282 μs	2.5 μs	125 μs	13 days
10^2	0.007 μs	0.10 μs	0.664 μs	10 μs	1 ms	4×10^{13} years
10^3	0.010 μs	1.00 μs	9.966 μs	1 ms	1 s	
10^4	0.013 μs	10 μs	130 μs	100 ms	16.7 min	
10^5	0.017 μs	0.10 ms	1.67 ms	10 s	11.6 days	
10^6	0.020 μs	1 ms	19.93 ms	16.7 min	31.7 years	
10^7	0.023 μs	0.01 s	0.23 s	1.16 days	31,709 years	
10^8	0.027 μs	0.10 s	2.66 s	115.7 days	3.17×10^7 years	
10^9	0.030 μs	1 s	29.90 s	31.7 years		

*1 $\mu\text{s} = 10^{-6}$ second.†1 $\text{ms} = 10^{-3}$ second.

بطور کلی، یک الگوریتم باید به شکل $\Theta(n \lg n)$ یا بهتر از آن باشد تا بتوانیم فرض کنیم که نمونه‌های بسیار بزرگ ورودی می‌توانند در مدت زمان قابل قبولی حل شوند. البته این بدین معنا نیست که الگوریتم‌هایی که پیچیدگی‌های زمانی آنها در رده‌های بالاتر واقع است قابل استفاده و مفید نیستند؛ بلکه الگوریتم‌های با پیچیدگی‌های زمانی درجه دوم، درجه سوم و حتی بالاتر، اغلب می‌توانند نمونه‌های عملی که در بسیاری از کاربردها به وجود می‌آیند را به خوبی جواب دهند.

قبل از پایان دادن به این بحث تأکید می‌کنیم که برای شناخت دقیق یک پیچیدگی زمانی، اطلاعاتی دقیق‌تر و جامع‌تر از شناخت ساده ترتیب آن نیز وجود دارد. برای مثال، الگوریتم‌های فرضی که قبلاً درباره آنها بحث کردیم و دارای پیچیدگی‌های زمانی $100n$ و $0.1n^2$ بودند را در نظر می‌گیریم. اگر پردازش عملیات مبنایی و اجرای دستورالعمل‌های سریار در هر دو الگوریتم به یک اندازه طول بکشد، آنگاه الگوریتم زمان-مربعی برای نمونه‌های کوچکتر از ۱۰۰۰۰، کارا تر خواهد بود. اگر در عمل، هیچگاه نمونه‌هایی بزرگتر از این نداشته باشیم، بایستی الگوریتم زمان-مربعی را پیاده‌سازی کنیم. ضرائب کمکی در این مثال بسیار بزرگ اند؛ درحالی‌که در عمل، به این بزرگی نیستند. علاوه بر این، نمونه‌هایی وجود دارد که تعیین دقیق پیچیدگی‌های زمانی آنها بسیار مشکل است. لذا گاهی اوقات، تنها به تعیین ترتیب آنها راضی می‌شویم.

۲۸ الگوریتم‌ها: کارایی، تجزیه و تحلیل و ترتیب

شکل ۱-۳ نرخ رشد برخی از توابع پیچیدگی متداول.

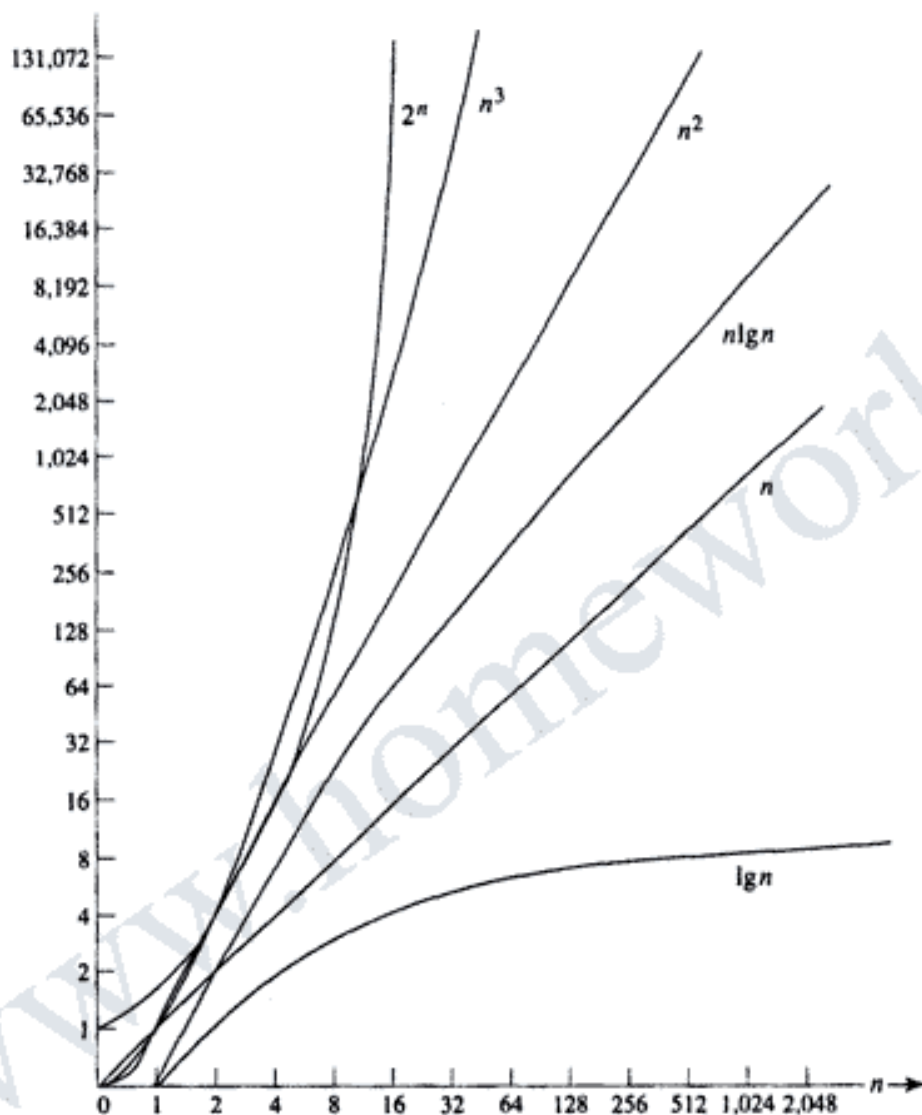

۲-۴-۱ معرفی کامل ترتیب

تا به حال مفاهیم و اشاراتی را درباره ترتیب Θ بیان داشتیم، حال سعی می‌کنیم که با طرح دو مفهوم اساسی و بنیادین تعریف دقیق و جامعی از ترتیب ارائه دهیم. اولین مفهوم، O یا "بزرگ" نام دارد.

تعریف برای تابع پیچیدگی مفروض $f(n)$ ، مجموعه‌ای از توابع پیچیدگی $g(n)$ است که برای آن ثابت مثبت و حقیقی C و عدد صحیح غیرمنفی N یافت می‌شود بطوری که به ازای تمامی مقادیر $n \geq N$ داریم:

$$g(n) \leq c \times f(n)$$

ترتیب - ۲۹

شکل ۱-۴ پیچیدگی‌های زمانی Ω , Θ و O .

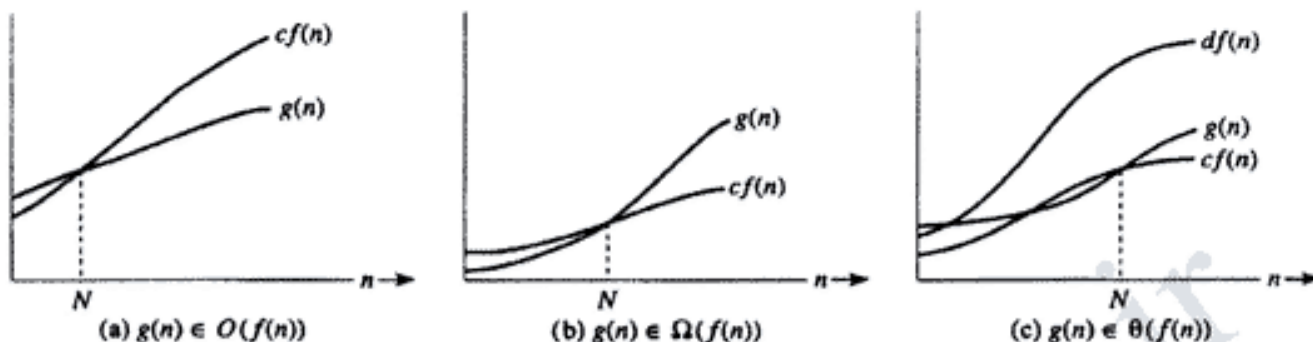

اگر $g(n) \in O(f(n))$ باشد، می‌گوییم $g(n)$ یک O از $f(n)$ است. شکل ۱-۴(a)، "big O" را نشان می‌دهد. اگرچه در ابتدا $g(n)$ در بالای $cf(n)$ قرار دارد ولی در نهایت به زیر $cf(n)$ نزول کرده و در زیر آن نیز باقی خواهد ماند. شکل ۱-۴(b)، یک مثال حقیقی از آن را نشان می‌دهد. در این شکل، اگرچه $n^2 + 10n$ ابتدا در بالای $2n^2$ قرار دارد، ولی برای $n \geq 10$ داریم:

$$n^2 + 10n \leq 2n^2$$

بنابراین، می‌توانیم در تعریف O ، $c = 2$ و $N = 10$ را در نظر بگیریم تا رابطه $n^2 + 10n \in O(n^2)$ بدست آید. اگر، به عنوان مثال، $g(n)$ روی ترتیب $O(n^2)$ باشد، سرانجام $g(n)$ بر روی نمودار به زیر یک تابع مربعی محض مانند cn^2 نزول خواهد کرد. این بدین معناست که اگر $g(n)$ پیچیدگی زمانی یک الگوریتم باشد، نهایتاً زمان اجرای الگوریتم، حداقل به سرعت یک نمونه درجه دومی

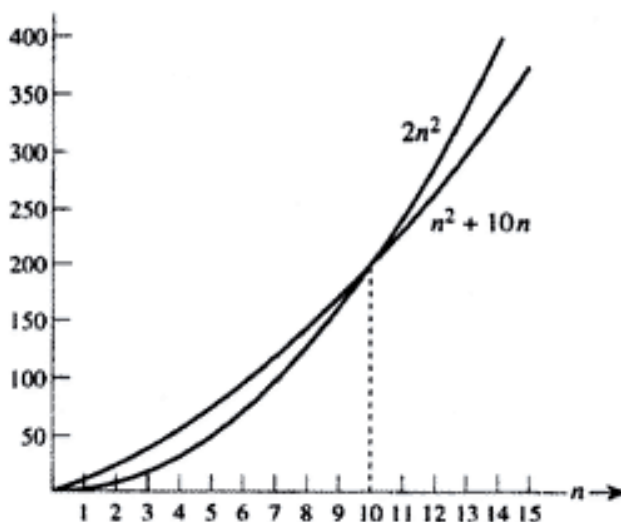

شکل ۱-۵ تابع $n^2 + 10n$ سرانجام در زیر تابع $2n^2$ قرار می‌گیرد.

۳۰ الگوریتمها: کارایی، تجزیه و تحلیل، و ترتیب

خواهد بود. از نظر تحلیلی می توان گفت که در نهایت $g(n)$ حداقل به خوبی یک تابع مربعی محض می باشد. روش $big O$ (و سایر روشهایی که به زودی معرفی می شوند) رفتارهای جانبی یک تابع را توجیه می کنند، چراکه این روشها تنها با رفتارهای نهائی توابع سروکار دارند. در این حالت می گوئیم "روش $big O$ یک حد بالای مجانب بر یک تابع می نهد." در مثالهای زیر، به چند نمونه از توابع $big O$ توجه کنید:

مثال ۷-۱ نشان می دهیم که $5n^2 \in O(n^2)$ است. از آنجائیکه برای $n \geq 0$ داریم

$$5n^2 \leq 5n^2$$

می توانیم c را برابر ۵ و N را برابر صفر بگیریم تا نتیجه مورد نظر حاصل می شود.

مثال ۸-۱ به خاطر دارید که پیچیدگی زمانی الگوریتم ۳-۱ برابر است با

$$T(n) = \frac{n(n-1)}{2}$$

و چون برای $n \geq 0$ داریم:

$$T(n) = \frac{n(n-1)}{2} \leq \frac{n(n)}{2} = \frac{1}{2}n^2$$

می توانیم c را برابر $1/2$ و N را برابر صفر بگیریم تا به نتیجه $T(n) \in O(n^2)$ برسیم.

مشکلی که اغلب دانشجویان با روش $big O$ دارند این است که آنها به اشتباه فکر می کنند فقط یک c و یک N منحصر به فرد برای نشان دادن یک تابع به عنوان یک $big O$ از تابع دیگر وجود دارد؛ در حالیکه به هیچ وجه چنین نیست. به خاطر دارید که شکل ۵-۱ (با استفاده از $c = 2$ و $N = 10$) نشان می داد که $n^2 + 10n \in O(n^2)$ است.

مثال ۹-۱ نشان می دهیم که $n^2 + 10n \in O(n^2)$ است. از آنجائیکه برای $n \geq 1$ داریم

$$n^2 + 10n \leq n^2 + 10n^2 = 11n^2$$

لذا با انتخاب $c = 11$ و $N = 1$ به نتیجه مطلوب خود می رسیم.

بطورکلی می توان روش $big O$ را با هر دستکاری که لازم باشد تغییر داد تا واضح تر و ساده تر به نظر آید.

مثال ۱۰-۱ می توانیم نشان دهیم که $n \in O(n^2 + 10n)$ است. از آنجائیکه برای $n \geq 0$ داریم

$$n \leq 1 \times (n^2 + 10n)$$

لذا با انتخاب $c = 1$ و $N = 0$ ، به نتیجه مطلوب می رسیم.

تولید ۳۱

هدف از این مثال اینست که توابع درون big O، لزوماً نباید یکی از توابع ساده‌ای باشند که در شکل ۱-۳ نشان داده شده است، بلکه می‌تواند هر تابع پیچیدگی باشد. اگر چه اغلب آنها را به صورت توابع ساده (نظیر توابع شکل ۱-۳) در نظر می‌گیریم.

مثال ۱-۱۱ می‌توانیم نشان دهیم که $n \in O(n^2)$ است. از آنجائیکه برای $n \geq 1$ داریم

$$n \leq 1 \times n^2$$

لذا با انتخاب $c = 1$ و $N = 1$ به نتیجه مطلوب خود می‌رسیم.

از مثال اخیر نتیجه می‌گیریم که لزومی ندارد یک تابع پیچیدگی حتماً یک عنصر درجه ۲ داشته باشد تا در $O(n^2)$ جای گیرد، بلکه بایستی نهایتاً روی نمودار در زیر برخی توابع مربعی محض قرار بگیرد. بنابراین، هر تابع پیچیدگی خطی یا لگاریتمی را می‌توان در $O(n^2)$ جای داد. به همین ترتیب، هر تابع پیچیدگی لگاریتمی، خطی یا درجه ۲ را می‌توان در $O(n^2)$ جای داد و همینطور الی آخر. شکل ۱-۶، چند نمونه از اعضای $O(n^2)$ را نشان می‌دهد. همانطوری که big O یک حد بالای مجانب بر یک تابع پیچیدگی قرار می‌دهد، مفهوم زیر یک حد پایین مجانب بر یک تابع پیچیدگی قرار می‌دهد.

تعریف برای یک تابع پیچیدگی $f(n)$ ، شامل مجموعه‌ای از توابع پیچیدگی $g(n)$ است که برای آن ثابت حقیقی مثبت c و عدد صحیح غیر منفی N یافت می‌شود بطوری که به ازاء تمامی مقادیر $n \geq N$ داریم:

$$g(n) \geq c \times f(n)$$

علامت Ω (امگا) یک حرف بزرگ یونانی است. اگر $g(n) \in \Omega(f(n))$ باشد، می‌گوییم که $g(n)$

امگانی است از $f(n)$. شکل ۱-۴(b)، امگا را نشان می‌دهد. به مثالهای زیر توجه کنید:

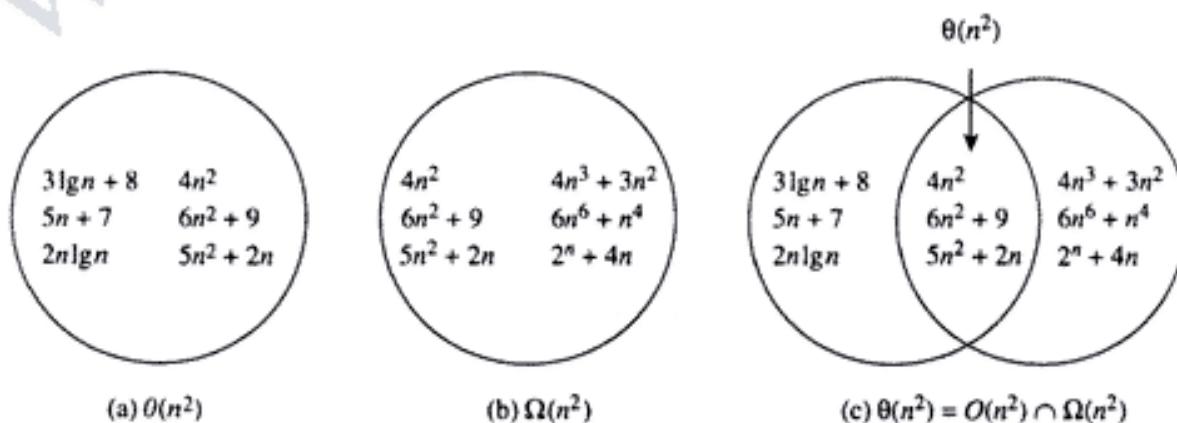

شکل ۱-۶ مجموعه‌های $O(n^2)$ ، $\Omega(n^2)$ و $\Theta(n^2)$. چند نمونه از اعضای آنها مشخص شده است.

۳۲ الگوریتمها: کارایی، تجزیه و تحلیل و ترتیب

مثال ۱-۱۲ نشان می‌دهیم که $\Omega(n^2) \in \Omega(n^2)$ است. از آنجائیکه برای $n \geq 0$ داریم

$$n^2 \times 5n^2 \geq 1$$

لذا می‌توانیم c را برابر ۱ و N را برابر صفر بگیریم تا نتیجه مطلوب حاصل گردد.

مثال ۱-۱۳ نشان می‌دهیم که $\Omega(n^2) \in \Omega(n^2)$ است. چون برای $n \geq 0$ داریم

$$n^2 + 10n \geq n^2$$

لذا با انتخاب $c = 1$ و $N = 0$ به نتیجه مطلوب می‌رسیم.

مثال ۱-۱۴ پیچیدگی زمانی الگوریتم ۱-۳ (مرتب‌سازی تبادلی) را در نظر بگیرید. نشان می‌دهیم که

$$T(n) = \frac{n(n-1)}{2} \in \Omega(n^2)$$

برای $n \geq 2$ داریم:

$$n-1 \geq \frac{n}{2}$$

بنابراین، برای $n \geq 2$

$$\frac{n(n-1)}{2} \geq \frac{n}{2} \times \frac{n}{2} = \frac{1}{4}n^2$$

به این معنی که ما می‌توانیم با $c = 1/4$ و $N = 2$ به نتیجه مطلوب برسیم.

همانند "big O"، در تعریف Ω نیز مقادیر ثابت منحصر به فردی برای c و N وجود ندارد و ما می‌توانیم

هر کدام از آنها که موجب آسانتر شدن کار می‌شود را انتخاب نماییم.

اگر یک تابع در $\Omega(n^2)$ باشد، سرانجام این تابع در روی نمودار، در بالای برخی توابع درجه دوم

محض قرار می‌گیرد. از نظر تحلیلی، بدین معناست که آن تابع، حداقل به بدی یک تابع مربعی محض

خواهد شد. به هر حال، آنچنانکه در مثالهای زیر خواهید دید، لزومی ندارد که تابع حتماً از درجه دوم باشد.

مثال ۱-۱۵ نشان می‌دهیم که $\Omega(n^2)$ است.

از آنجائیکه اگر $n \geq 1$ باشد، آنگاه $n^2 \geq 1 \times n^2$ می‌شود، لذا با انتخاب $c = 1$ و $N = 1$ به جواب

مسئله می‌رسیم.

شکل (b) ۱-۶ چند عضو از $\Omega(n^2)$ را به طور نمونه نشان می‌دهد.

اگر یک تابع، هم در $O(n^2)$ و هم در $\Omega(n^2)$ باشد، می‌توان نتیجه گرفت که تابع در روی نمودار،

سرانجام در زیر برخی توابع درجه دوم محض و در بالای برخی توابع درجه دوم محض قرار می‌گیرد. یعنی

می‌توان گفت که در نهایت آن تابع، حداقل به خوبی چند تابع درجه دوم محض و حداقل به بدی برخی

توابع درجه دوم محض خواهد بود. بنابراین، می‌توان نتیجه گرفت که چنین تابعی مشابه با یک تابع درجه

دوم محض رشد می‌کند و این دقیقاً همان نتیجه‌ای است که برای شناخت کامل ترتیب نیاز داریم.

ترتیب ۳۳

تعریف برای تابع پیچیدگی مفروض $f(n)$:

$$\Theta(f(n)) = O(f(n)) \cap \Omega(f(n))$$

این بدین معناست که $\Theta(f(n))$ مجموعه‌ای از توابع پیچیدگی $g(n)$ است که ثابت حقیقی c و d و عدد صحیح غیرمنفی N برای آن یافت می‌شود بطوری که به ازاء همه مقادیر $n \geq N$ داریم:

$$c \times f(n) \leq g(n) \leq d \times f(n)$$

اگر $g(n) \in \Theta(f(n))$ باشد، گوئیم $g(n)$ یک ترتیب از $f(n)$ است.

مثال ۱-۱۶ یک بار دیگر پیچیدگی زمانی الگوریتم ۱-۳ را در نظر بگیرید. مثالهای ۱-۳، ۱-۸، ۱-۱۴ ثابت کردند که

$$T(n) = \frac{n(n-1)}{2}$$

هم در $O(n^2)$ و هم در $\Omega(n^2)$ قرار دارد. این بدین معناست که

$$T(n) \in O(n^2) \cap \Omega(n^2) = \Theta(n^2)$$

شکل ۱-۶(c) نشان می‌دهد که $\Theta(n^2)$ از اشتراک $O(n^2)$ و $\Omega(n^2)$ بدست می‌آید. شکل ۱-۴(c) نیز Θ را نشان داده است. در شکل ۱-۶(c) توجه کنید که تابع $5n + 7$ در $\Omega(n^2)$ و تابع $4n^2 + 3n^2$ در $O(n^2)$ نیست، لذا هیچ یک از این توابع در $\Theta(n^2)$ نخواهند بود. اگرچه این مطلب صحیح بنظر می‌رسد، اما هنوز آن را ثابت نکرده‌ایم. می‌خواهیم با استفاده از مثال نقض، این مطلب را ثابت کنیم.

مثال ۱-۱۷ با استفاده از برهان خلف نشان می‌دهیم که n در $\Omega(n^2)$ نیست.

در این نوع از برهان فرض می‌کنیم که برخی چیزها - در این حالت $n \in \Omega(n^2)$ - صحیح است. آنگاه با اعمال برخی قوانین به نتیجه‌ای منتهی می‌شویم که درست نیست. یعنی اینکه نتیجه، خلاف آن چیزهایی می‌شود که ما درست فرض کرده بودیم و در نهایت به این نتیجه می‌رسیم که آنچه در ابتدا فرض کردیم، نمی‌تواند درست باشد.

فرض می‌کنیم که $n \in \Omega(n^2)$ است. در این صورت بایستی مقدار ثابت مثبت c و عدد صحیح غیرمنفی N وجود داشته باشد که برای تمام مقادیر $n \geq N$ ، $n \geq cn^2$ شود. اگر طرفین این نامساوی را به cn تقسیم کنیم، برای $n \geq N$ خواهیم داشت:

$$\frac{1}{c} \geq n$$

در حالیکه این نامساوی نمی‌تواند برای مقادیر $n > 1/c$ صحیح باشد. به عبارت دیگر، نامساوی برای همه مقادیر $n \geq N$ درست نمی‌باشد. این تناقض ثابت می‌کند که n در $\Omega(n^2)$ نیست.

۳۴ الگوریتمها: کارایی، تجزیه و تحلیل، و ترتیب

تعاریف دیگری نیز برای ترتیب وجود دارد که بیانگر روابطی نظیر آنچه که بین تابع n و تابع n^2 وجود دارد، می باشد.

تعریف برای تابع پیچیدگی مفروض $f(n)$ ، $o(f(n))$ مجموعه ای است از توابع پیچیدگی $g(n)$ ، که برای هر ثابت حقیقی مثبت c ، یک عدد صحیح غیرمنفی N یافت می شود بطوری که برای هر $n \geq N$

$$g(n) \leq c \times f(n)$$

اگر $g(n) \in o(f(n))$ باشد، آنگاه گوئیم که $g(n)$ یک small o (کوچک) از $f(n)$ است. به یاد دارید که big O به این معناست که بایستی ثابت حقیقی مثبت n ی برای برقراری نامساوی وجود داشته باشد (یعنی نامساوی، به ازاء برخی مقادیر حقیقی مثبت برقرار است). اما این تعریف می گوید که هر مقدار ثابت حقیقی مثبت c باید در نامساوی مذکور صدق کند. برای مثال، اگر $g(n) \in o(f(n))$ باشد، N ی وجود دارد بطوری که برای تمام مقادیر $n > N$ داشته باشیم:

$$g(n) \leq 0.0001 \times f(n)$$

مشاهده می کنیم که با بزرگتر شدن مقدار n ، مقدار $g(n)$ نسبت به $f(n)$ ناچیز می گردد. از نظر تحلیلی می گوئیم که اگر $g(n)$ در $o(f(n))$ باشد، در اینصورت تابع $g(n)$ نهایتاً خیلی بهتر از توابعی نظیر $f(n)$ خواهد بود. مثالهای زیر این مطلب را تشریح می کنند.

مثال ۱۸-۱ نشان می دهیم که $n \in o(n^2)$ است.

اگر $c > 0$ باشد، آنگاه نیاز به پیدا کردن یک N داریم بطوری که برای هر $n \geq N$ داشته باشیم $n \leq cn^2$ اگر هر دو طرف نامساوی را به cn تقسیم کنیم، خواهیم داشت:

$$\frac{1}{c} \leq n$$

بنابراین، کافی است هر $N \geq 1/c$ را انتخاب کنیم.

توجه داشته باشید که مقدار N به مقدار ثابت c وابسته است. برای مثال، اگر $c = 0.0001$ باشد، بایستی N را بزرگتر یا مساوی با $100,000$ در نظر بگیریم. یعنی برای $n \geq 100,000$ خواهیم داشت:

$$n \leq 0.0001 n^2$$

مثال ۱۹-۱ می خواهیم نشان دهیم که n در $o(5n)$ نیست.

با استفاده از برهان خلف این مطلب را ثابت می کنیم. فرض کنید که $c = 1/6$ است. اگر $n \in o(5n)$ باشد، در اینصورت بایستی مقداری برای N وجود داشته باشد بطوری که برای هر $n \geq N$

$$n \leq \frac{1}{6} 5n = \frac{5}{6}n$$

این تناقض، نبودن n در $o(5n)$ را ثابت می کند.

ترتیب ۳۵

قضیه زیر رابطه small o را با مجانبهای دیگر به خوبی تشریح می‌کند.

قضیه ۱-۲ اگر $g(n) \in o(f(n))$ باشد، در اینصورت

$$g(n) \in O(f(n)) - \Omega(f(n))$$

یعنی $g(n)$ در $O(f(n))$ است ولی در $\Omega(f(n))$ نیست.

اثبات: از آنجائیکه $g(n) \in O(f(n))$ است، لذا برای هر ثابت حقیقی مثبت c ، N ای وجود دارد بطوری که برای هر $n \geq N$ داریم:

$$g(n) \leq c \times f(n)$$

بدین معنا که این نامساوی برای برخی مقادیر c صادق است. بنابراین،

$$g(n) \in O(f(n))$$

با استفاده از برهان خلف نشان می‌دهیم که $g(n)$ در $\Omega(f(n))$ نیست. اگر $g(n) \in \Omega(f(n))$ باشد، آنگاه چند ثابت حقیقی $c > 0$ و برخی مقادیر N_1 ای وجود دارد بطوری که به ازاء هر $n > N_1$ داریم:

$$g(n) \geq c \times f(n)$$

اما چون $g(n) \in O(f(n))$ است، لذا N_2 ای وجود دارد به طوری که به ازاء هر $n \geq N_2$ داریم:

$$g(n) \leq \frac{c}{2} \times f(n)$$

هر دو نامساوی فوق بایستی برای n های بزرگتر از N_1 و N_2 برقرار باشند. این تناقض ثابت می‌کند که $g(n)$ نمی‌تواند در $\Omega(f(n))$ باشد.

ممکن است فکر کنید که $o(f(n))$ و $O(f(n)) - \Omega(f(n))$ بایستی مجموعه یکسانی باشند،

اما این درست نیست؛ زیرا توابعی وجود دارند که در $O(f(n)) - \Omega(f(n))$ بوده، ولی در $o(f(n))$ نمی‌باشند. به مثال زیر توجه کنید.

مثال ۱-۲۰ تابع $g(n)$ را در نظر بگیرید:

$$g(n) = \begin{cases} n & \text{اگر } n \text{ زوج باشد} \\ 1 & \text{اگر } n \text{ فرد باشد} \end{cases}$$

به عنوان تمرین نشان دهید که $g(n) \in O(n) - \Omega(n)$ است اما $g(n)$ در $o(n)$ وجود ندارد.

زمانی که توابع پیچیدگی، پیچیدگی زمانی الگوریتمهای واقعی را نشان می‌دهند، معمولاً توابعی که در $O(f(n)) - \Omega(f(n))$ هستند، در $o(f(n))$ نیز وجود دارند.

۳۶ الگوریتمها: کارایی، تجزیه و تحلیل، و ترتیب

بیانید بیشتر در مورد Θ بحث کنیم. در تمرینات ثابت می‌کنیم که $g(n) \in \Theta(f(n))$ است اگر و فقط اگر $f(n) \in \Theta(g(n))$ باشد. برای مثال،

$$n^2 + 10n \in \Theta(n^2) \quad \text{و} \quad n^2 \in \Theta(n^2 + 10n)$$

این بدین معناست که Θ ، توابع پیچیدگی را به مجموعه‌هایی مجزا از هم تبدیل می‌کند. ما این مجموعه‌ها را رده‌های پیچیدگی می‌نامیم. برای سهولت، اغلب یک رده را با ساده‌ترین عضو نشان می‌دهیم. رده پیچیدگی قبلی توسط $\Theta(n^2)$ نشان داده می‌شود. پیچیدگی زمانی برخی از الگوریتم‌ها، به همراه n افزایش نمی‌یابد. به عنوان مثال، همانظوری که می‌دانید پیچیدگی زمانی بهترین حالت $B(n)$ الگوریتم ۱-۱ برای هر مقدار n برابر یک می‌باشد. رده پیچیدگی که شامل چنین توابعی باشد را می‌توان به وسیله هر مقدار ثابتی نشان داد که برای سادگی، آن را با $\Theta(1)$ نمایش می‌دهیم.

برخی از ویژگی‌های مهم ترتیب که تعیین ترتیب بسیاری از توابع پیچیدگی را آسان می‌سازد، در زیر آورده شده است. آنها را بدون اثبات بیان می‌کنیم؛ چرا که اثبات برخی از این ویژگی‌ها در تمرینات نهفته شده و اثبات برخی دیگر را می‌توانید از زیربخشهای بعدی کتاب نتیجه‌گیری نمایید.

ویژگیهای ترتیب :

۱- $g(n) \in O(f(n))$ است اگر و فقط اگر $f(n) \in \Omega(g(n))$ باشد.

۲- $g(n) \in \Theta(f(n))$ است اگر و فقط اگر $f(n) \in \Theta(g(n))$ باشد.

۳- اگر $a > 1$ و $b > 1$ باشد، آنگاه $\log_a n \in \Theta(\log_b n)$ است.

این ویژگی نشان می‌دهد که همه توابع پیچیدگی لگاریتمی در یک رده پیچیدگی قرار دارند. ما این رده را با $\Theta(\lg n)$ نشان می‌دهیم.

۴- اگر $a > b > 1$ باشد، آنگاه $a^n \in o(b^n)$ است.

این ویژگی نشان می‌دهد که همه توابع پیچیدگی نمایی در یک رده پیچیدگی قرار ندارند.

۵- برای هر $a > 1$ ، $a^n \in o(n!)$ است.

این ویژگی نشان می‌دهد $n!$ از تمامی توابع پیچیدگی نمایی بدتر می‌باشد.

۶- به رده‌های پیچیدگی زیر توجه کنید:

$$\Theta(\lg n) \quad \Theta(n) \quad \Theta(n \lg n) \quad \Theta(n^2) \quad \Theta(n^i) \quad \Theta(n^k) \quad \Theta(a^n) \quad \Theta(b^n) \quad \Theta(n!)$$

که در آن $k > j > 2$ ، $b > a > 1$ می‌باشد. اگر یک تابع پیچیدگی $g(n)$ در رده سمت چپ رده شامل

$f(n)$ باشد، آنگاه $g(n) \in o(f(n))$ خواهد بود.

۷- اگر $c \geq 0$ ، $d > 0$ ، $g(n) \in O(f(n))$ و $h(n) \in \Theta(f(n))$ باشد، آنگاه

$$c \times g(n) + d \times h(n) \in \Theta(f(n))$$

تقریب ۳۷

مثال ۱-۲۱ ویژگی ۳ بیان می‌کند که تمامی توابع پیچیدگی لگاریتمی، در یک رده پیچیدگی قرار دارند. برای مثال،

$$\Theta(\log_4 n) = \Theta(\lg n)$$

این بدین معناست که ارتباط بین $\lg n$ و $\log_4 n$ مشابه ارتباط بین n^2 و $5n^2 + 5n$ می‌باشد.

مثال ۱-۲۲ ویژگی ۶ بیان می‌کند که نهایتاً هر تابع لگاریتمی بهتر از هر چند جمله‌ای و هر چند جمله‌ای بهتر از هر تابع

نمایی و هر تابع نمایی بهتر از هر تابع فاکتوریل خواهد بود. برای مثال،

$$\lg n \in o(n) \quad n^{10} \in o(2^n) \quad 2^n \in o(n!)$$

مثال ۱-۲۳ ویژگیهای ۶ و ۷ می‌توانند مکرراً استفاده شوند. به عنوان مثال، می‌توانیم با بکارگیری مکرر

ویژگیهای ۶ و ۷، نشان دهیم که $5n^2 + 3 \lg n + 10n \lg n + 7n^2 \in \Theta(n^2)$ داریم:

$$7n^2 \in \Theta(n^2)$$

که نتیجه می‌دهد

$$10n \lg n + 7n^2 \in \Theta(n^2)$$

که نتیجه می‌دهد

$$3 \lg n + 10n \lg n + 7n^2 \in \Theta(n^2)$$

که نتیجه می‌دهد

$$5n^2 + 3 \lg n + 10n \lg n + 7n^2 \in \Theta(n^2)$$

در عمل ما به ویژگی‌های ترتیب مراجعه نمی‌کنیم، بلکه به سادگی می‌توانیم از عناصر با ترتیب پایین صرف‌نظر کنیم. اگر بتوانیم پیچیدگی زمانی یک الگوریتم را دقیقاً بدست آوریم، می‌توانیم با رد کردن عنصر با ترتیب پایین، به سادگی ترتیب آن را بدست آوریم. هر گاه این روش امکان‌پذیر نباشد، می‌توانیم برای تعیین ترتیب، به تعریف Ω و Θ مراجعه کنیم. برای مثال، فرض کنید که برای الگوریتمی نتوانیم $T(n)$ یا $A(n)$ یا $W(n)$ یا $B(n)$ را به طور دقیق بدست آوریم. اگر ما بتوانیم نشان دهیم که

$$T(n) \in O(f(n)) \quad , \quad T(n) \in \Omega(f(n))$$

آنگاه با توجه به تعاریف، می‌توانیم نتیجه بگیریم که $T(n) \in \Theta(f(n))$ است.

گاهی اوقات، نشان دادن $T(n) \in O(f(n))$ نسبتاً آسان است ولی تعیین اینکه آیا $T(n)$ در $\Omega(f(n))$ وجود دارد یا خیر، کار مشکلی است. در اینگونه موارد ممکن است تنها به نشان دادن $T(n) \in O(f(n))$ بسنده کنیم؛ چرا که این عبارت به طور ضمنی بیان می‌کند که $T(n)$ حداقل به خوبی برخی توابع، نظیر $f(n)$ است. به طور مشابه، ممکن است تنها به تعیین $T(n) \in \Omega(f(n))$ قانع شویم؛ چرا که این عبارت بیان می‌کند که $T(n)$ حداقل به بدی برخی توابع، نظیر $f(n)$ است.

در خاتمه متذکر می‌شویم که بعضی نویسندگان بجای $f(n) \in \Theta(n^2)$ می‌نویسند $f(n) = \Theta(n^2)$ ،

که هر دو به یک معنا است. همچنین مرسوم است که بجای $f(n) \in O(n^2)$ می‌نویسند $f(n) = O(n^2)$.

۳۸ الگوریتمها: کارایی، تجزیه و تحلیل، و ترتیب

● ۱-۳-۳ استفاده از حد برای تعیین ترتیب

می‌خواهیم نشان دهیم که چگونه می‌توان یک ترتیب را با استفاده از حد تعیین کرد. این بخش برای کسانی است که با حد و مشتق آشنایی با این موارد در جاهای دیگر این کتاب ضروری نیست.

قضیه ۱-۳ عبارت زیر را داریم:

$$\lim_{n \rightarrow \infty} \frac{g(n)}{f(n)} = \begin{cases} c & \text{implies } g(n) \in O(f(n)) \text{ if } c > 0 \\ 0 & \text{implies } g(n) \in o(f(n)) \\ \infty & \text{implies } f(n) \in o(g(n)) \end{cases}$$

اثبات: اثبات این قضیه به عنوان یک تمرین آمده است.

مثال ۱-۲۴ قضیه ۱-۳ اشاره دارد به اینکه $n^2/2 \in O(n^3)$

$$\lim_{n \rightarrow \infty} \frac{n^2/2}{n^3} = \lim_{n \rightarrow \infty} \frac{1}{2n} = 0$$

زیرا:

استفاده از قضیه ۱-۳ در مثال ۱-۲۴ جالب نیست زیرا جواب آن را می‌توان براحتی و بطور مستقیم تعیین کرد.

مثال ۱-۲۵ قضیه ۱-۳ نشان می‌دهد که برای $b > a > 0$ ، $a^n \in o(b^n)$

$$\lim_{n \rightarrow \infty} \frac{a^n}{b^n} = \lim_{n \rightarrow \infty} \left(\frac{a}{b}\right)^n = 0$$

زیرا

حد برابر صفر است زیرا $0 < a/b < 1$ می‌باشد. این، همان ویژگی چهارم از ویژگیهای تعریف است.

مثال ۱-۲۶ قضیه ۱-۳ اشاره دارد به اینکه برای $a > 0$ ، $a^n \in o(n!)$

اگر $a \leq 1$ باشد، نتیجه جزئی و ناچیز است. فرض کنید که $a > 1$ باشد. اگر n نیز به اندازه‌ای بزرگ باشد که $a^2 > \frac{n}{2}$ ، آنگاه داریم:

$$\frac{a^n}{n!} < \frac{a^n}{a^4 a^4 \dots a^4} \leq \frac{a^n}{(a^4)^{n/2}} = \frac{a^n}{a^{2n}} = \left(\frac{1}{a}\right)^n$$

و چون $a > 1$ ، لذا $\lim_{n \rightarrow \infty} \frac{a^n}{n!} = 0$ که همان ویژگی پنجم از ویژگیهای ترتیب است.

قضیه زیر که اثبات آن در بسیاری از متون ریاضی پیدا می‌شود، فوائد قضیه ۱-۳ را زیاده‌تر می‌کند.

سازمان کلی کتاب ۳۹

قضیه ۱-۲ قانون هوییتال

اگر $f(x)$ و $g(x)$ دو تابع مختلف با مشتقات $f'(x)$ و $g'(x)$ باشند و اگر

$$\lim_{x \rightarrow \infty} f(x) = \lim_{x \rightarrow \infty} g(x) = \infty$$

آنگاه

$$\lim_{x \rightarrow \infty} \frac{f(x)}{g(x)} = \lim_{x \rightarrow \infty} \frac{f'(x)}{g'(x)}$$

است در صورتیکه در حد سمت راست وجود داشته باشد.

قضیه ۱-۴ برای توابعی با مقادیر حقیقی می باشد. حال آنکه توابع پیچیدگی، توابعی از نوع متغیرهای صحیح هستند. با وجود این، در بین توابع پیچیدگی توابع بسیاری (نظیر lgn ، n و...) نیز مشاهده می شوند که از نوع متغیرهای حقیقی هستند علاوه بر این اگر تابع $f(x)$ تابعی از متغیر حقیقی x باشد، آنگاه رای عدد صحیح n داریم

$$\lim_{x \rightarrow \infty} f(n) = \lim_{x \rightarrow \infty} f(x)$$

در صورتیکه حد سمت راست وجود داشته باشد. بنابراین می توانیم قضیه ۱-۴ را برای تحلیل پیچیدگی (همانند مثالهای فوق) بکار ببریم.

مثال ۱-۲۷ فضا پای ۱-۴ و ۱-۳ نشان می دهند که $lgn \in o(n)$

$$\lim_{x \rightarrow \infty} \frac{lgn}{x} = \lim_{x \rightarrow \infty} \frac{d(lgx)/dx}{dx/dx} = \lim_{x \rightarrow \infty} \frac{1/(x \ln 2)}{1} = 0$$

زیرا:

مثال ۱-۲۸ فضا پای ۱-۴ و ۱-۳ نشان می دهند که برای $a > 1, b > 1$: $\log_a n \in \theta(\log_b n)$

$$\lim_{x \rightarrow \infty} f(x) = \lim_{x \rightarrow \infty} g(x) = \infty$$

زیرا

که همان ویژگی سوم از ویژگیهای ترتیب است.

۱-۵ سازمان کلی کتاب

هم اکنون آماده ایم تا الگوریتم های مختلفی را مورد تجزیه و تحلیل قرار دهیم. بیشتر بخشها، به جای مباحث کاربردی، بر تکنیک ها استوارند. همانطوریکه قبلاً نیز اشاره شد، هدف از این بحث، بررسی مجموعه ای از روشهایی است که می توانند به عنوان راههای ممکن برای ورود به یک مسئله جدید مطرح شوند. فصل ۲، روشی موسوم به "تقسیم و غلبه" را مورد بررسی قرار می دهد. در فصل ۳، روش "برنامه نویسی پویا" تشریح می شود. در فصل ۴، "الگوریتمهای حریرص" را بررسی می کنیم.

۴۰ الگوریتم‌ها: کارایی، تجزیه و تحلیل، و ترتیب

در فصل ۵، تکنیک "بک‌تراکینگ" (بازگشت به عقب) معرفی شده است و فصل ۶، روشی موسوم به "شاخه و حد" را مورد بررسی قرار می‌دهد. در فصلهای ۷ و ۸ به جای تجزیه و تحلیل الگوریتم‌ها، به تحلیل خود مسائل می‌پردازیم. یک نمونه از آن که تحلیل پیچیدگی محاسباتی نامیده می‌شود، حد پائین پیچیدگیهای زمانی را برای تمامی الگوریتم‌های یک مسئله بررسی می‌کند. فصل ۷ به بررسی مسئله مرتب‌سازی و فصل ۸ به بررسی مسئله جستجو می‌پردازد. فصل ۹ به یک سری مسائل خاص اختصاص داده شده است. این سری، شامل مسائلی است برای توجیه این نکته که تا به حال الگوریتمی ارائه نشده است که پیچیدگی زمانی بدترین حالت آن، بهتر از حالت نمایی باشد و البته هنوز هم کسی ثابت نکرده که ارائه چنین الگوریتمی غیر ممکن است. مطالعه اینگونه مسائل، فضای نسبتاً جدید و مهیجی را در علم کامپیوتر باز کرده است. تمامی الگوریتم‌های مطرح شده در نه فصل اول کتاب، برای کامپیوترهایی ارائه شده‌اند که تنها یک رشته از دستورات را اجرا می‌کنند. با کاهش شدید قیمت سخت‌افزار کامپیوتر، پیشرفت جدیدی در توسعه کامپیوترهای موازی به وجود آمد. این کامپیوترها بیش از یک پردازنده دارند و همه پردازنده‌ها می‌توانند بطور همزمان و موازی، دستورات عملها را اجرا کنند. الگوریتمهایی که برای اینگونه از کامپیوترها طراحی و ارائه می‌شوند، "الگوریتمهای موازی" نامیده می‌شوند. فصل ۱۰، مقدمه ای بر این نوع از الگوریتمها است.

تمرینات

بخش ۱-۱

- ۱- الگوریتمی بنویسید که بزرگترین عدد را در یک لیست (یک آرایه) n عنصری پیدا کند.
- ۲- الگوریتمی بنویسید که k امین عدد کوچکتر را در یک لیست عنصری پیدا کند.
- ۳- الگوریتمی بنویسید که تمامی زیر مجموعه‌های سه عضوی یک مجموعه n عضوی را چاپ کند. اعضای این مجموعه، در لیستی که به عنوان پارامتر ورودی به الگوریتم داده شده است، قرار دارند.
- ۴- یک الگوریتم مرتب‌سازی درجی بنویسید که از روش جستجوی دودویی برای یافتن محل درج عنصر بعدی استفاده کند.
- ۵- الگوریتمی بنویسید که بزرگترین مقسوم علیه مشترک دو عدد صحیح را پیدا کند.
- ۶- الگوریتمی بنویسید که کوچکترین و بزرگترین عناصر یک لیست n عنصری را پیدا کند. سعی کنید که روش جستجوی شما، بیشتر از $n/5$ مقایسه نداشته باشد.
- ۷- الگوریتمی بنویسید که تعیین کند آیا یک درخت دودویی تقریباً کامل، یک هرم (heap) است یا خیر.

بخش ۱-۲

- ۸- تحت چه شرایطی، جستجوی ترتیبی (الگوریتم ۱-۱) مناسب نیست؟
- ۹- یک مثال عملی ارائه دهید که در آن از روش مرتب‌سازی تبادلی (الگوریتم ۱-۳) استفاده شود.

تمرینات ۴۱

بخش ۱-۳

- ۱۰- عملیات مبنایی را برای الگوریتم‌های تمرینات ۱ تا ۷ مشخص نموده، کارایی این الگوریتم را مورد ارزیابی قرار دهید. اگر الگوریتمی پیچیدگی زمانی حالت معمول دارد، آن را مشخص کنید؛ در غیر اینصورت، پیچیدگی زمانی بدترین حالت الگوریتم را تعیین نمایید.
- ۱۱- پیچیدگی زمانی بدترین حالت، حالت میانی و بهترین حالت مرتب‌سازی درجی اصلی و مرتب‌سازی درجی تمرین ۴، که در آن از جستجوی دودویی استفاده شده است، را مشخص کنید.
- ۱۲- یک الگوریتم زمان-خطی بنویسید که n عدد صحیح غیرتکراری بین ۱ تا ۵۰۰ را مرتب کند. راهنمایی: از یک آرایه ۵۰۰ عنصری استفاده کنید.
- ۱۳- الگوریتم A، $100n^2$ عمل مبنایی و الگوریتم B، $300 \ln n$ عمل مبنایی را انجام می‌دهد. به ازاء چه مقداری از n الگوریتم B کارایی بهتری نسبت به الگوریتم A دارد؟
- ۱۴- برای مسئله‌ای با اندازه n ، دو الگوریتم با نامهای Alg1 و Alg2 وجود دارند. Alg1 در n^2 میکروثانیه و Alg2 در $100n \log n$ میکروثانیه اجرا می‌شود. Alg1 برای پیاده‌سازی، به ۴ ساعت کار برنامه نویسی و ۲ دقیقه زمان CPU نیاز دارد. از طرف دیگر، Alg2 برای پیاده‌سازی، به ۱۵ ساعت کار برنامه‌نویسی و ۶ دقیقه زمان CPU نیاز دارد. اگر دستمزد برنامه‌نویسان برای هر ساعت کار، ۲۰ دلار باشد و هر دقیقه از کار CPU، ۵۰ دلار هزینه داشته باشد، یک نمونه مسئله با اندازه ۵۰۰، چند مرتبه بایستی به وسیله Alg2 حل شود تا هزینه این کار را توجیه کند؟

بخش ۱-۴

- ۱۵- نشان دهید که $f(n) = n^2 + 3n^2 \in \Theta(n^2)$ است. به عبارتی با استفاده از تعاریف O و Ω نشان دهید که $f(n)$ هم در $O(n^2)$ و هم در $\Omega(n^2)$ قرار دارد.
- ۱۶- با استفاده از تعاریف O و Ω نشان دهید که $6n^2 + 20n \in O(n^2)$ ، اما $6n^2 + 20n \notin \Omega(n^2)$.
- ۱۷- با استفاده از ویژگیهای ترتیب در بخش ۲-۴-۱ نشان دهید که

$$5n^5 + 4n^4 + 6n^3 + 2n^2 + n + 7 \in \Theta(n^5)$$

- ۱۸- فرض کنید $P(n) = a_k n^k + a_{k-1} n^{k-1} + \dots + a_1 n + a_0$ که $a_k > 0$ است. با استفاده از ویژگیهای ترتیب در بخش ۲-۴-۱ نشان دهید که

$$P(n) \in \Theta(n^k)$$

- ۱۹- توابع زیر را در رده‌های پیچیدگی دسته‌بندی کنید:

$$n \ln n \quad (\lg n)^2 \quad 5n^2 + \sqrt{n} \quad n^{5/2} \quad n! \quad 3^{n!} \quad 4^n \quad n^n \quad n^n + \ln n$$

$$5^{\lg n} \quad (\lg!) \quad (\lg n)! \quad \sqrt{n} \quad e^n \quad \ln + 12 \quad 10^n + n^2$$

- ۲۰- ویژگیهای ۱، ۲، ۶، ۷ و از ویژگیهای ترتیب بخش ۲-۴-۱ را ثابت کنید.

۴۲ الگوریتمها: کارایی، تجزیه و تحلیل، و ترتیب

۲۱- ویژگیهای بازتابی، تقارن و تراگذاری را برای مفاهیم O ، Θ ، Ω و ω بررسی کنید.
 ۲۲- فرض کنید کامپیوتری دارید که برای حل نمونه مسئله‌ای با اندازه $n = 1000$ به یک دقیقه زمان نیاز دارد. اگر کامپیوتر جدیدی خریدید که ۱۰۰۰ برابر سریعتر از قبلی عمل می‌کند، در یک دقیقه، یک نمونه با چه اندازه ورودی را می‌تواند حل کند؟ با فرض اینکه پیچیدگی‌های زمانی $T(n)$ زیر برای الگوریتم ما وجود دارند:

$$T(n) \in \Theta(n) \quad (a)$$

$$T(n) \in \Theta(n^2) \quad (b)$$

$$T(n) \in \Theta(1.01^n) \quad (c)$$

۲۳- صحت جملات زیر را بررسی کنید:

$$\lg n \in O(n) \quad (a)$$

$$2^2 \in \Omega(5^n n) \quad (b)$$

$$n \in O(n \lg n) \quad (c)$$

$$n \lg n \in O(n^2) \quad (d)$$

$$\lg^2 n \in o(n^{0.5}) \quad (e)$$

تمرینات اضافی

۲۵- پیچیدگی زمانی $T(n)$ حلقه‌های تودرتوی زیر چیست؟ فرض کنید که n توانی از ۲ است.

```

:
for(i = 1; i <= n; i++){
  j = n;
  while(j >= 1){
    <بدنه حلقه while> // به  $\Theta(n)$  نیاز دارد.
    j = ⌊j / 2⌋;
  }
}
:

```

۲۶- پیچیدگی زمانی $T(n)$ حلقه‌های تودرتوی زیر چیست؟ فرض کنید که n توانی از ۲ است.

```

:
i = n;
while(i >= 1){
  j = i;
  while(j <= n){
    <بدنه حلقه while درونی> // به  $\Theta(n)$  نیاز دارد.
    j = 2 * j;
  }
  i = ⌊i / 2⌋;
}
:

```

تمرینات ۴۳

۲۷- الگوریتمی برای مسئله زیر ارائه دهید و پیچیدگی زمانی آن را تعیین کنید. یک لیست شامل n عنصر مثبت مجزا مفروض است، لیست را به دو زیرلیست تقسیم کنید بطوری که اندازه هر زیرلیست برابر $n/2$ باشد و اختلاف بین مجموع اعداد صحیح دو زیرلیست، حداکثر شود. می‌توانید فرض کنید که n مضربی از ۲ است.

۲۸- یک الگوریتم $\Theta(n \lg n)$ ارائه دهید که باقیمانده تقسیم x^n بر P را محاسبه کند. می‌توانید n را توانی از ۲ در نظر بگیرید ($n = 2^k$).

۲۹- توضیح دهید چه توابعی در مجموعه‌های زیر قرار می‌گیرند؟

(a) $n^{o(1)}$

(b) $O(n^{o(1)})$

(c) $O(O(n^{o(1)}))$

۳۰- نشان دهید که تابع $f(n) = |n^2 \sin n|$ نه در $O(n)$ قرار دارد و نه در $\Omega(n)$.

۳۱- الگوریتمی برای مسئله زیر بنویسید. یک لیست با n عدد صحیح مثبت مجزا مفروض است. آن را طوری به دو زیر لیست به اندازه‌های $n/2$ تقسیم کنید که اختلاف بین مجموعه اعداد صحیح دو زیرلیست، حداقل شود. پیچیدگی زمانی الگوریتم را تعیین کنید. می‌توانید n را مضربی از ۲ در نظر بگیرید.

۳۲- می‌دانیم که الگوریتم ۱-۷ (n امین عنصر فیبوناچی، تکرار) در n به صورت خطی است. آیا این الگوریتم یک الگوریتم زمان-خطی می‌باشد؟ در این الگوریتم، n یک ورودی است و تعداد بینهایی که برای کد کردن n بکار می‌روند، اندازه ورودی می‌باشند. نشان دهید که الگوریتم ۱-۷، برحسب اندازه ورودی، به صورت زمان-نمایی است. همچنین نشان دهید که هر الگوریتمی که برای محاسبه n امین عنصر فیبوناچی نوشته شود، باید یک الگوریتم زمان-نمایی باشد زیرا اندازه خروجی به صورت نمایی از اندازه ورودی است. در بخش ۲-۹، پیچیدگی زمانی الگوریتم ۱-۶ (عنصر n ام فیبوناچی، بازگشتی) بر اساس اندازه ورودی آن تعیین می‌شود.

فصل ۲

تقسیم و غلبه (Divide-and-Conquer)



اولین روش طراحی الگوریتم‌ها، موسوم به تقسیم و غلبه، از استراتژی شگرف ناپلئون در جنگ استرلیتز در دوم سامبر ۱۸۰۵ الگوبرداری شده است. ارتش متشکل از نیروهای اتریش و روسیه بود که حدود ۱۵۰۰۰ سرباز بیش از سپاه ناپلئون نیرو داشت. نیروهای اتریشی - روسی در تدارک حمله به جناح راست ارتش فرانسه بودند که ناپلئون با پیش‌بینی حمله نیروهای متخصص، سربازانش را به سمت مرکز نیروهای دشمن هدایت کرده و آنها را به دو قسمت تقسیم نمود. به دلیل عدم توانایی دو نیرو در غلبه بر ناپلئون، هر کدام از جناحهای دشمن متحمل خسارات سنگینی شده و ناگزیر به عقب نشینی شدند. ناپلئون توانست با تقسیم ارتش بزرگ به دو سپاه کوچکتر و غلبه بر هر کدام از این دو سپاه، بر ارتش بزرگ اتریشی - روسی پیروز شود.

روش تقسیم و غلبه، این استراتژی را در حل نمونه‌ای از یک مسئله به خدمت گرفت. بدین صورت که یک نمونه از یک مسئله را به دو یا چند قسمت کوچکتر تقسیم می‌کند. قسمت‌های کوچکتر، معمولاً نمونه‌هایی از مسئله اصلی هستند. اگر جواب نمونه‌های کوچکتر به راحتی محاسبه شود، می‌توان جواب نمونه اصلی را با ترکیب این جوابها بدست آورد. اما اگر نمونه‌های کوچکتر هنوز آنقدر بزرگ هستند که

جستجوی دودویی ۴۵

به سادگی حل نشوند، می توان آنها را به نمونه های کوچکتری تقسیم نمود. این فرآیند تقسیم نمونه ها، تا آنجا ادامه می یابد که برای هر نمونه کوچک بتوان جوابی را به سهولت بدست آورد.

روش تقسیم و غلبه، یک روش بالا به پائین است. بدینصورت که جواب یک نمونه سطح بالا از یک مسئله، با پائین رفتن و بدست آوردن جواب نمونه های کوچکتر حاصل می شود. شاید شما این روش را همان روشی بدانید که توسط روالهای بازگشتی به کار گرفته می شود. به خاطر داشته باشید که هنگام نوشتن روالهای بازگشتی، شخص در سطح حل مسئله فکر می کند و به سیستم اجازه می دهد که با استفاده از ساختار داده ای پشته، به جزئیات بدست آوردن جواب پردازد. ما نیز هنگام تشریح یک الگوریتم تقسیم و غلبه، در همین سطح فکر کرده و روالها را به صورت بازگشتی می نویسیم. بعدها می توانیم در صورت امکان، با استفاده از تکرار و بدون بکارگیری روالهای بازگشتی، نسخه کارآمدتری از یک الگوریتم ارائه نماییم. اینک با ارائه چند مثال، به معرفی روش تقسیم و غلبه می پردازیم. اولین مثال، جستجوی دودویی است.

۲-۱ جستجوی دودویی (Binary Search)

در بخش ۲-۱، الگوریتم جستجوی دودویی را با استفاده از روش تکرار بیان نمودیم (الگوریتم ۱-۵). در اینجا، شرح بازگشتی آن را ارائه می دهیم چرا که بازگشت نمایانگر روش بالا به پائین است که در تقسیم و غلبه بکار گرفته می شود. همانطوریکه گفته شد، جستجوی دودویی برای جستجوی کلید x در یک آرایه مرتب غیرنزولی، آن را با عنصر میانی آرایه مقایسه می کند. اگر این دو با هم مساوی باشند، الگوریتم پایان می یابد. در غیر اینصورت، آرایه به دو آرایه کوچکتر (زیرآرایه) تقسیم می شود بطوری که یک زیرآرایه، شامل همه عناصر سمت چپ عنصر میانی و زیرآرایه دیگر، شامل همه عناصر سمت راست آن می باشد. اگر x کوچکتر از عنصر میانی باشد، این روند را برای زیرآرایه چپ بکار می گیریم. در غیر اینصورت، زیرآرایه راست مورد جستجو قرار خواهد گرفت. در ادامه، x با عنصر میانی زیرآرایه مورد نظر مقایسه می شود. اگر این دو مساوی بودند، الگوریتم حل شده است؛ وگرنه زیرآرایه به دو زیرآرایه دیگر تقسیم می شود. این روند تا زمانی ادامه می یابد که x پیدا شود و یا اینکه مشخص شود x در آرایه موجود نیست. مراحل جستجوی دودویی را می توان به صورت زیر خلاصه نمود:

اگر x با عنصر میانی برابر باشد، خارج شوید. در غیر اینصورت،

۱- آرایه را به دو زیرآرایه مساوی تقسیم کنید. اگر x از عنصر میانی کوچکتر باشد، زیرآرایه چپ و در غیر اینصورت زیرآرایه راست را انتخاب نمایید.

۲- زیرآرایه را حل (غلبه) کنید با تعیین این نکته که آیا x در زیرآرایه وجود دارد یا خیر. اگر زیرآرایه به اندازه کافی کوچک نباشد، از بازگشت برای انجام این کار استفاده کنید.

۳- جواب آرایه را از جواب زیرآرایه بدست آورید.

۴۶ تقسیم و غلبه

جستجوی دودویی، ساده ترین نوع الگوریتم تقسیم و غلبه است زیرا در آن، هر نمونه به یک نمونه کوچکتر تقسیم می شود. بنابراین، هیچ ترکیبی از جوابها وجود ندارد. به عبارتی دیگر، جواب نمونه اصلی همان جواب نمونه کوچکتر است. مثال زیر، جستجوی دودویی را نشان می دهد.

مثال ۲-۱

فرض کنید $x = 18$ و آرایه زیر را در اختیار داریم:

۱۰ ۱۲ ۱۳ ۱۴ ۱۸ ۲۰ ۲۵ ۲۷ ۳۰ ۳۵ ۴۰ ۴۵ ۴۷

↑
عنصر میانی

۱- آرایه را تقسیم می کنیم: از آنجائیکه $x < 25$ است، لذا بایستی زیرآرایه چپ را جستجو کنیم. یعنی

۱۰ ۱۲ ۱۳ ۱۴ ۱۸ ۲۰

۲- زیرآرایه را با تعیین اینکه آیا x در آن وجود دارد یا خیر، حل می کنیم. (این کار توسط تقسیم بازگشتی زیرآرایه انجام می شود):

بله، x در زیرآرایه وجود دارد.

۳- جواب آرایه را از جواب زیرآرایه بدست می آوریم:

بله، x در آرایه وجود دارد.

در مرحله ۲، ما بسادگی فرض کردیم که جواب زیرآرایه قابل دسترسی بوده است و در مورد جزئیات چگونگی بدست آمدن جواب بحث نکردیم چرا که می خواستیم جواب را تنها در سطح حل مسئله نشان دهیم. بطور کلی، جهت ارائه الگوریتم بازگشتی بر روی یک مسئله، نیازمند موارد زیر هستیم:

- طرح یک روش، جهت دستیابی به جواب نمونه اصلی توسط جواب یک یا چند نمونه کوچکتر.
- تعیین شرط یا شرایط نهایی که نمونه یا نمونه های کوچکتر، به سهولت قابل حل باشند.
- تعیین جواب در شرط یا شرایط نهایی.

در این موارد نیازی نیست که به چگونگی بدست آوردن جواب بپردازیم. در واقع، نگرانی از همین جزئیات است که گاهی طرح و توسعه یک الگوریتم بازگشتی پیچیده را مختل می کند. شکل ۱ - ۲، مراحل جستجوی دودویی توسط یک انسان را نشان می دهد.

الگوریتم ۲-۱ جستجوی دودویی (بازگشتی)

مسئله: تعیین کنید که آیا x در آرایه مرتب S با اندازه ورودی n وجود دارد یا خیر؟

ورودی: عدد صحیح مثبت n ، آرایه ای از کلیدها S با شاخصهایی از ۱ تا n (مرتب شده به صورت غیرنزولی)، کلید x

خروجی: location، موقعیت x در آرایه S (صفر، اگر x در S نباشد).

جستجوی دودویی ۴۷

```

Index locatoin (Index low, Index high)
{
  Index mid;
  If (low > high)
    return 0;
  else{
    mid =  $\lfloor (low + high) / 2 \rfloor$ ;
    If (x == S[mid])
      return mid;
    else if (x < S[mid])
      return location(low, mid-1);
    else
      return location (mid+1, high);
  }
}

```

توجه داشته باشید که n ، s و x پارامترهای تابع Location نیستند زیرا در پایان تمامی فراخوانی‌های بازگشتی، بدون تغییر می‌مانند. در این کتاب، تنها متغیرهایی را به عنوان پارامترهای بازگشتی معرفی می‌کنیم که مقدارشان توسط فراخوانی‌های بازگشتی تغییر می‌یابد. دو دلیل برای این کار وجود دارد.

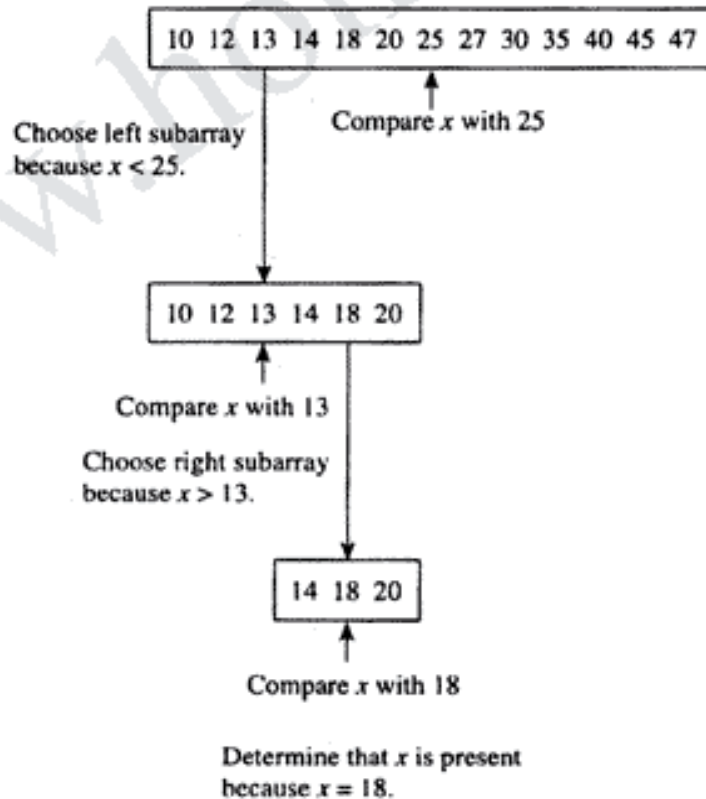

شکل ۲-۱ مراحل ۱ که توسط انسان هنگام جستجوی دودویی انجام می‌شود. (توجه: $x = 18$)

اول اینکه، تشریح روالهای بازگشتی با درهم ریختگی و سردرگمی همراه نخواهد بود و دوم آنکه، در پیاده سازی واقعی یک روال بازگشتی، یک کپی جدید از هر متغیر موجود در روال در فراخوانی بازگشتی ایجاد می شود. لذا اگر مقدار متغیر تغییر نکند، عمل کپی غیر ضروری خواهد بود و اگر متغیر مورد نظر از نوع آرایه باشد، انجام این عمل بسیار پرهزینه می گردد. یک راه برای جلوگیری از این امر، استفاده از پارامترهای ارجاعی (ارجاع توسط آدرس) است. توجه دارید که اگر زبان بکارگیرنده الگوریتم ++C باشد، یک آرایه به طور پیش فرض، به صورت پارامترهای ارجاعی تعریف شده است و تنها با استفاده از کلمه کلیدی const می توانیم آرایه را طوری تعریف کنیم که محتوایش تغییر نکند. به هر ترتیب، بروز این تغییرات موجب سردرگمی و احتمالاً کاهش وضوح و شفافیت الگوریتم خواهد شد.

الگوریتم های بازگشتی بسته به زبان بکارگیرنده آن می توانند به روشهای متعددی توسعه یابند. به عنوان مثال، برای بکارگیری آنها در ++C می توانیم همه پارامترها را به روال باگشتی ارسال کنیم یا اینکه می توانیم در آنها از کلاس ها استفاده کنیم و با اینکه پارامترهایی که در طی فراخوانی های بازگشتی تغییر نمی کنند را به صورت سراسری تعریف نمائیم. چگونگی انجام مورد اخیر را به موقع بیان خواهیم کرد. اگر S و x را به صورت سراسری تعریف کنیم و n تعداد عناصر موجود در S باشد، آنگاه فراخوانی سطح بالای تابع Location در الگوریتم ۱-۲ چنین خواهد بود:

$$\text{Locationout} = \text{Location}(1, n);$$

از آنجائیکه نمونه بازگشتی جستجوی دودویی، از دنباله-بازگشت (که در آن هیچ عملیاتی بعد از فراخوانی بازگشت انجام نمی شود) استفاده می کند، لذا تهیه یک نسخه تکرار از الگوریتم، آنچنانکه در بخش ۱-۲ انجام دادیم، آسانتر است. همانطوریکه قبلاً نیز گفته شد، ما در حال نوشتن یک نسخه بازگشتی هستیم؛ چرا که بازگشت، بوضوح نمایانگر فرآیند تقسیم و غلبه با تقسیم یک نمونه به نمونه های کوچکتر است. به هر حال، این از مزایای زبانهای نظیر ++C است که می توان دنباله-بازگشت را با تکرار جایگزین نمود و مهمتر از همه اینکه با این کار می توانیم با حذف پشته از ساختار الگوریتم، در حجم زیادی از حافظه صرفه جویی کنیم. می دانید که وقتی یک روال، روال دیگری را فرا می خواند، لازم است که تمامی اطلاعات و نتایج مربوط به روال اول با انجام عمل push، در پشته رکوردهای فعال سازی ذخیره و نگهداری شود. اگر روال دوم نیز روال دیگری را فراخوانی کند، تمامی اطلاعات و نتایج این روال در پشته قرار می گیرد و الی آخر. هنگامی که کنترل به روال فراخواننده باز می گردد، رکورد فعال سازی مربوط به آن روال، با انجام pop از پشته خارج شده و اجرای دستورات بعدی، با نتایج حاصله صورت می گیرد. در یک روال بازگشتی، تعداد رکوردهای فعال سازی push شده به پشته، توسط عمق فراخوانی بازگشتی تعیین می شود. در جستجوی دودویی، پشته به عمقی می رسد که در بدترین حالت تقریباً برابر $\lg n + 1$ است. دلیل دیگری که برای جایگزینی دنباله-بازگشت توسط تکرار وجود دارد این است که الگوریتم تکرار، سریعتر (اما فقط با یک ضریب ثابت) از الگوریتم بازگشتی است زیرا از هیچ پشته ای جهت ذخیره سازی اطلاعات استفاده نمی کند. از طرف دیگر چون اکثر زبانهای LISP جدید در مرحله کامپایل،

۴۹ جستجوی دودویی

دنباله-بازگشت را به تکرار تبدیل می‌کنند، لذا در آنجا هیچ دلیلی برای جایگزینی دنباله-بازگشت توسط تکرار وجود ندارد.

جستجوی دودویی دارای پیچیدگی زمانی حالت معمول نیست. بنابراین، الگوریتم را از لحاظ پیچیدگی زمانی بدترین حالت، مورد بررسی قرار می‌دهیم. البته این مورد را در بخش ۲-۱ به طور صوری نشان دادیم. اگرچه تحلیل زیر به الگوریتم ۲-۱ تعلق دارد، ولی با الگوریتم ۱-۵ نیز مرتبط است. اگر با روشهای حل معادلات بازگشتی آشنایی ندارید، قبل از هر اقدام، ضمیمه B را مطالعه کنید.

تحلیل پیچیدگی زمانی بدترین حالت الگوریتم ۲-۱ (جستجوی دودویی، بازگشتی)

در جستجوی یک آرایه، پرهزینه‌ترین عمل مقایسه عنصر مورد جستجو با یک عنصر آرایه است. بنابراین، عمل مبنایی: مقایسه x با $S[mid]$ اندازه ورودی: n تعداد عناصر آرایه.

در ابتدا حالتی را بررسی می‌کنیم که در آن n توانی از ۲ است. در هر فراخوانی تابع Location، دو مقایسه بین x و $S[mid]$ وجود دارد (به استثنای زمانی که این دو با هم مساویند). به هر حال، همانطوری که در تحلیل صوری جستجوی دودویی در بخش ۲-۱ بحث شد، می‌توانیم فرض کنیم که در هر فراخوانی تابع، تنها یک مقایسه انجام می‌شود چرا که با بکارگیری یک زبان اسمبلر کارا، چنین امری امکان‌پذیر است. (طبق اشاره‌ای که در بخش ۳-۱ داشتیم، معمولاً فرض می‌کنیم که عمل مبنایی به صورت کاراترین حالت ممکن پیاده سازی می‌شود.)

در بخش ۲-۱ گفتیم که یکی از بدترین حالتها زمانی رخ می‌دهد که x از تمامی عناصر آرایه بزرگتر باشد. اگر n توانی از ۲ و x از تمامی عناصر آرایه بزرگتر باشد، آنگاه هر نمونه بازگشتی، نمونه را دقیقاً به نصف کاهش می‌دهد. برای مثال، اگر $n = 16$ باشد، آنگاه $\lfloor (1 + 16)/2 \rfloor = 8$ و چون x از تمامی عناصر آرایه بزرگتر است، لذا هشت عنصر بالایی، به عنوان ورودی اولین فراخوانی بازگشتی در نظر گرفته می‌شوند و به همین ترتیب، چهار عنصر بالایی، به عنوان ورودی دومین فراخوانی بازگشتی در نظر گرفته می‌شوند و الی آخر. در اینصورت بازگشت زیر را داریم:

$$W(n) = W(n/2) + 1$$

مقایسه در تعداد مقایسات در سطح بالا فراخوانی بازگشتی

اگر $n = 1$ و x از آرایه تک عنصری بزرگتر باشد، تنها یک مقایسه بین x و عنصر آرایه وجود خواهد داشت. در اینجا شرط نهایی درست است بدین معنا که دیگر مقایسه‌ای انجام نخواهد شد. بنابراین، $W(1) = 1$ است. بازگشت زیر را داریم:

$$W(n) = W\left(\frac{n}{2}\right) + 1 \quad n > 1, n \text{ توانی از } 2$$

$$W(1) = 1$$

این بازگشت در مثال B-1 از ضمیمه B حل شده است، بدینصورت که

$$W(n) = \lg n + 1.$$

اگر n را به توانی از ۲ محدود نکنیم، خواهیم داشت:

$$W(n) = \lfloor \lg n \rfloor + 1 \in \Theta(\lg n),$$

که نماد $\lfloor y \rfloor$ به معنای بزرگترین عدد صحیح کوچکتر یا مساوی y است. مثلاً $\lfloor 3/25 \rfloor = 3$

۲-۲ مرتب‌سازی ادغامی (MergeSort)

ادغام فیزیکی از فرآیندهای مرتبط با مرتب‌سازی است. با ادغام دوتایی می‌توانیم دو آرایه مرتب شده را به یک آرایه مرتب تبدیل کنیم. به عنوان مثال، برای مرتب‌سازی یک آرایه ۱۶ عنصری، ابتدا آن را به دو زیرآرایه ۸ عنصری تقسیم کرده، سپس هر یک از آنها را مرتب می‌کنیم و در نهایت، برای تولید یک آرایه مرتب، آن دو را با هم ادغام می‌کنیم. بطور مشابه، هر زیرآرایه به اندازه ۸ می‌تواند به دو زیرآرایه به اندازه ۴ تقسیم شود. آنگاه این دو زیرآرایه، مرتب شده و با هم ادغام می‌شوند. در نهایت اندازه زیرآرایه‌ها به یک می‌رسد. پرواضح است که آرایه تک عنصری، به خودی خود مرتب است. به این روش، مرتب‌سازی ادغامی گوئیم. بطور کلی، مراحل مرتب‌سازی ادغامی برای یک آرایه n عنصری (برای سهولت کار، n را توانی از ۲ فرض می‌کنیم) طی می‌کند، به صورت زیر است:

۱- تقسیم آرایه به دو زیرآرایه که هر کدام دارای $n/2$ عنصر هستند.

۲- حل (غلبه) هر زیرآرایه با مرتب کردن آن. اگر آرایه به اندازه کافی کوچک نباشد، از بازگشت برای انجام این کار استفاده می‌کنیم.

۳- ادغام زیرآرایه‌های مرتب شده جهت تولید یک آرایه مرتب.

مثال ۲-۲ فرض کنید یک آرایه شامل عناصری به ترتیب زیر باشد:

۲۷ ۱۰ ۱۲ ۲۰ ۲۵ ۱۳ ۱۵ ۲۲

۱- تقسیم آرایه:

۲۷ ۱۰ ۱۲ ۲۰ و ۲۵ ۱۳ ۱۵ ۲۲

۲- مرتب‌سازی هر زیرآرایه:

۱۰ ۱۲ ۲۰ ۲۷ و ۱۳ ۱۵ ۲۲ ۲۵

۳- ادغام زیرآرایه‌ها:

۱۰ ۱۲ ۱۳ ۱۵ ۲۰ ۲۲ ۲۵ ۲۷

۵۱ مرتب‌سازی ادغامی

ما در مرحله ۲، در سطح مسئله فکر می‌کنیم و فرض می‌کنیم که جواب زیرآرایه‌ها در دسترس هستند. برای روشن شدن مطلب، به شکل ۲-۲ که نشانگر مراحل انجام مرتب‌سازی ادغامی توسط انسان است، توجه کنید. شرط پایانی زمانی است که اندازه زیرآرایه به ۱ می‌رسد. در آن هنگام است که ادغام زیرآرایه‌ها آغاز می‌شود.

برای بکارگیری مرتب‌سازی ادغامی، به الگوریتمی نیازمندیم که دو آرایه مرتب شده را با هم ادغام کند. ابتدا الگوریتم مرتب‌سازی ادغامی را بیان می‌کنیم.

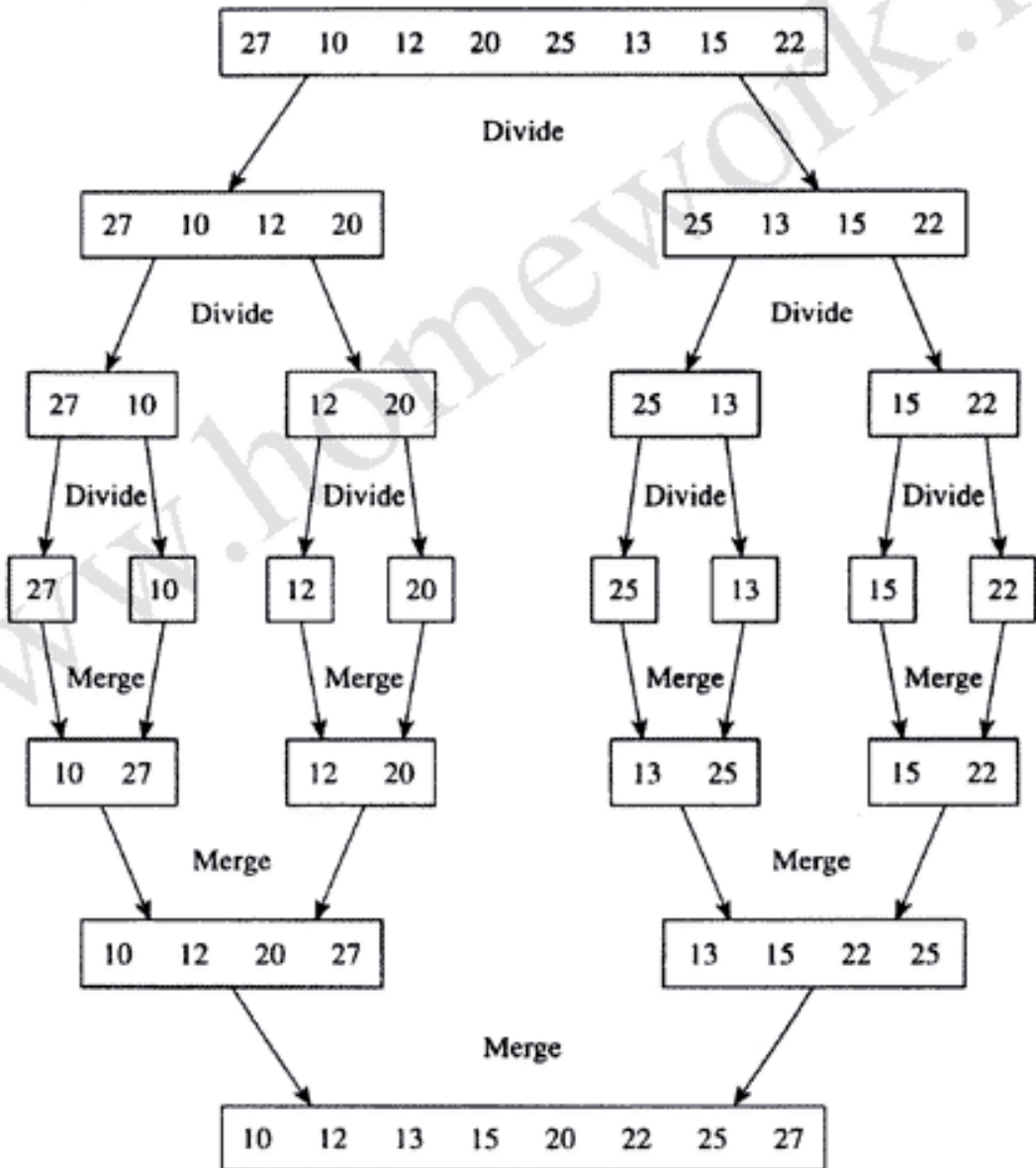

شکل ۲-۲ مراحل که توسط انسان در هنگام مرتب‌سازی ادغامی انجام می‌شود.

الگوریتم ۲-۲

مرتب‌سازی ادغامی (Mergesort)

مسئله: یک آرایه n کلیدی را به صورت غیرنزولی مرتب کنید.
 ورودی: عدد صحیح مثبت n ، آرایه‌ای از کلیدها S با شاخصهایی از ۱ تا n .
 خروجی: آرایه S شامل کلیدهایی مرتب به صورت غیرنزولی.

```
void mergesort (int n, Keytype S[ ])
{
  const int h= [ n/2 ] ; , m = n - h;
  keytype U[1...h], V[1...m];
  if (n > 1){
    copy S[h+1] through S[n] to U[1] through U[h];
    mergesort (h, U);
    mergesort (m, V);
    mergesort (h, m, U, V, S);
  }
}
```

قبل از تحلیل الگوریتم Mergesort باید الگوریتمی را تحلیل کنیم که دو آرایه مرتب را با هم ادغام می‌کند.

الگوریتم ۲-۳

ادغام (Merge)

مسئله: دو آرایه مرتب شده را به صورت یک آرایه مرتب با هم ادغام کنید.
 ورودی: اعداد صحیح مثبت h و m ، آرایه‌ای مرتب از کلیدها U با شاخصهایی از ۱ تا h ، آرایه‌ای مرتب از کلیدها V با شاخصهایی از ۱ تا m .
 خروجی: یک آرایه مرتب S با شاخصهایی از ۱ تا $h+m$ شامل کلیدهای موجود در U و V .

```
void merge (int h, int m, const keytype U[ ],
            const keytype V[ ],
            const keytype S[ ])
{
  index i, j, k;
  i=1; j=1; k=1;
  while (i <= h && j <= m){
    if (U[i] < V[j]){
      S[k] = U[i];
      i++;
    }
    else{
      S[k]=V[j];
      j++;
    }
    k++;
  }
}
```

مرتب‌سازی ادغامی ۵۳

```

if (i > h)
    copy V[i] through V[m] to S[k] through S[h + m];
else
    copy U[i] through U[h] to S[k] through S[h + m];
}

```

جدول ۱-۲، چگونگی انجام عمل merge را برای ادغام دو آرایه ۴ عنصری نشان می‌دهد.

تحلیل پیچیدگی زمانی بدترین حالت الگوریتم ۲-۳ (Merge)

همانطوریکه در بخش ۱-۳ بیان شد، در مورد الگوریتم هایی که با مقایسه کلیدها عمل مرتب‌سازی را انجام می‌دهند، هر یک از دستورالعملهای مقایسه و انتساب می‌توانند بعنوان عمل مبنایی در نظر گرفته شوند. در این فصل، دستورالعمل مقایسه و در فصل ۷، دستورالعمل انتساب را به عنوان عمل مبنایی در نظر می‌گیریم. در این الگوریتم، تعداد مقایسات به h و m بستگی دارد. لذا داریم:

عمل مبنایی: مقایسه $U[i]$ با $V[i]$.

اندازه ورودی: h و m تعداد عناصر موجود در هر یک از دو آرایه ورودی.

بدترین حالت زمانی اتفاق می‌افتد که از حلقه خارج می‌شویم، چرا که در این حالت، یکی از شاخصها (مثلاً i) به نقطه خروجی اش (h) رسیده، در حالیکه شاخص دیگر (j) تنها به $m-1$ یعنی یکی کمتر از نقطه خروجی اش (m) می‌رسد. برای مثال، این حالت می‌تواند زمانی اتفاق بیفتد که ابتدا $m-1$ عنصر اول V در S جایگزین شده، سپس تمامی h عنصر U در S قرار گرفته باشد. اینجاست که از حلقه خارج می‌شویم؛ چرا که مساوی h شده است. بنابراین،

$$W(h, m) = h + m - 1$$

جدول ۱-۲ یک مثال از ادغام دو آرایه U و V به آرایه S *

k	U	V	S (Result)
1	10 12 20 27	13 15 22 25	10
2	10 12 20 27	13 15 22 25	10 12
3	10 12 20 27	13 15 22 25	10 12 13
4	10 12 20 27	13 15 22 25	10 12 13 15
5	10 12 20 27	13 15 22 25	10 12 13 15 20
6	10 12 20 27	13 15 22 25	10 12 13 15 20 22
7	10 12 20 27	13 15 22 25	10 12 13 15 20 22 25
—	10 12 20 27	13 15 22 25	10 12 13 15 20 22 25 27 ← Final values

*The items compared are in boldface.

۵۴ تقسیم و غلبه

تحلیل پیچیدگی بدترین حالت الگوریتم ۲-۲ (مرتب‌سازی ادغامی)

عمل مبنایی، مقایسه‌ای است که در روال merge قرار دارد. به دلیل اینکه تعداد مقایسات با h و m افزایش می‌یابد و h و m نیز با n افزایش پیدا می‌کند، لذا عمل مبنایی: دستورالعمل مقایسه‌ای که در روال merge قرار دارد. اندازه ورودی: n ، تعداد عناصر آرایه S .

تعداد کل مقایسات برابر است با مجموع تعداد مقایسات در فراخوانی بازگشتی mergesort با ورودی U ، تعداد مقایسات در فراخوانی بازگشتی mergesort با ورودی V و تعداد مقایسات در فراخوانی سطح بالای merge. بنابراین،

$$W(n) = \underbrace{W(h)}_{\text{مدت زمان مرتب‌سازی } U} + \underbrace{W(m)}_{\text{مدت زمان مرتب‌سازی } V} + \underbrace{h + m - 1}_{\text{مدت زمان ادغام}}$$

ابتدا حالتی را بررسی می‌کنیم که در آن n توانی از ۲ است. در این حالت،

$$h = \lfloor \frac{n}{2} \rfloor = \frac{n}{2}$$

$$m = n - h = n - \frac{n}{2} = \frac{n}{2}$$

$$h + m = \frac{n}{2} + \frac{n}{2} = n$$

بنابراین برای $W(n)$ داریم

$$\begin{aligned} W(n) &= W\left(\frac{n}{2}\right) + W\left(\frac{n}{2}\right) + n - 1 \\ &= 2W\left(\frac{n}{2}\right) + n - 1 \end{aligned}$$

هرگاه اندازه ورودی یک شود، شرط نهایی برقرار شده و هیچ ادغامی صورت نمی‌گیرد. بنابراین، $W(1)$ برابر صفر خواهد شد. بازگشت زیر را ارائه داده‌ایم:

$$\begin{aligned} W(n) &= 2W\left(\frac{n}{2}\right) + n - 1 \quad n > 1, n \text{ توانی از } 2 \text{ است} \\ W(1) &= 0 \end{aligned}$$

این بازگشت، در مثال ۱۹-B، به صورت زیر حل شده است:

$$W(n) = n \lg n - (n - 1) \in \Theta(n \lg n)$$

وقتی که n توانی از ۲ نباشد، تابع پیچیدگی برابر است با

$$W(n) = W\left[\lfloor \frac{n}{2} \rfloor\right] + W\left[\lceil \frac{n}{2} \rceil\right] + n - 1$$

۵۵ مرتب‌سازی ادغامی

که نماد $\gamma y 1$ نشانگر کوچکترین عدد صحیح بزرگتر یا مساوی y و نماد $\lfloor y \rfloor$ نشانگر بزرگترین عدد صحیح کوچکتر یا مساوی y می‌باشند. تحلیل این حالت به دلیل وجود جزء صحیح بالا و پائین، بسیار مشکل است. به هر حال، با استفاده از خاصیت استقرای، نظیر آنچه که در مثال B-25 از ضمیمه B آمده است، می‌توان نشان داد که $W(n)$ غیرنزولی است. بنابراین، براساس قضیه B-4 داریم:

$$W(n) \in \Theta(n \lg n)$$

یک مرتب‌سازی درون‌مکانی، الگوریتمی است که به فضای اضافی جهت ذخیره‌سازی ورودی نیاز ندارد. الگوریتم 2-2، یک مرتب‌سازی درون‌مکانی نیست زیرا علاوه بر ورودی آرایه S از آرایه‌های U و V نیز استفاده می‌کند. گر U و V به عنوان پارامترهای متغیر (پارامترهای ارجاعی با آدرس) در روال merge تعریف شده باشند، دیگر لزومی به تهیه کپی دوم از این آرایه‌ها به هنگام فراخوانی merge وجود نخواهد داشت. با وجود این، هر زمان که mergesort فراخوانی می‌شود، آرایه‌های جدید U و V ایجاد خواهند شد. مجموع تعداد عناصر این دو آرایه در سطح بالا برابر n است. این مجموع در فراخوانی بازگشتی سطح بالا، تقریباً برابر $n/2$ ، در سطح بعدی تقریباً برابر $n/4$ و در حالت کلی، در هر سطح بازگشتی در حدود نصف مجموع در سطح قبلی خواهد شد. بنابراین، تعداد عناصر اضافی تولید شده، در حدود $2n = n(1 + 1/2 + 1/4 + \dots)$ می‌باشد.

الگوریتم 2-2 به وضوح فرآیند تقسیم نمونه‌ای از یک مسئله به نمونه‌های کوچکتر را نشان می‌دهد؛ چرا که دو آرایه جدید (نمونه‌های کوچکتر) در واقع از آرایه ورودی (نمونه اصلی) تولید می‌شوند. لذا این الگوریتم، انتخاب مناسبی جهت معرفی mergesort و روش تقسیم و غلبه می‌باشد. ذکر یک نکته در مورد mergesort ضروری است و آن اینکه با اندکی دستکاری روی آرایه ورودی S می‌توانیم مقدار فضای اضافی را تنها به یک آرایه n عنصری کاهش دهیم. روش مورد استفاده برای این کار مشابه روش استفاده شده برای الگوریتم 1-2 (جستجوی دودویی، بازگشتی) است.

الگوریتم 2-4 مرتب‌سازی ادغامی 2 (Mergesort2)

مسئله: یک آرایه n کلیدی را به صورت غیرنزولی مرتب کنید.

ورودی: عدد صحیح مثبت n، آرایه‌ای از کلیدها S با شاخصهایی از 1 تا n.

خروجی: آرایه S شامل کلیدهایی مرتب به صورت غیرنزولی.

```
void mergesort2 (index low, index high).
```

```
{
    index mid;
    if (low < high){
        mid = (low + high) / 2;
        mergesort2 (low, mid);
        mergesort2 (mid+1, high);
        merge2 (low, mid, high);
    }
}
```

۵۶ تقسیم و غلبه

طبق قراردادی که داشتیم، تنها متغیرهایی را به عنوان پارامترهای بازگشتی معرفی می‌کنیم که مقدارشان توسط فراخوانی‌های بازگشتی تغییر یابد، لذا n و s پارامترهای روال `mergesort2` نیستند. اگر در الگوریتم، آرایه S به صورت سراسری و n به عنوان تعداد عناصر S تعیین شده باشد، آنگاه فراخوانی سطح بالای `mergesort2` به صورت `mergesort2(1,n)` خواهد بود. روال ادغام را برای `mergesort2` می‌نویسیم.

الگوریتم ۲-۵ ادغام ۲ (Merge2)

مسئله: دو زیرآرایه مرتب تولید شده در `Mergesort2` را با هم ادغام کنید.
ورودی: شاخصهای `low mid high` و زیرآرایه‌ای از S با شاخصهایی از `low` تا `high` کلیدها از قبل، در اندیس‌های `low` تا `mid` و `mid+1` تا `high` آرایه، به صورت غیرنزولی مرتب شده‌اند.
خروجی: زیرآرایه‌ای از S با شاخصهایی از `low` تا `high` شامل کلیدهایی مرتب به صورت غیرنزولی.

```
void merge2 (index low, index mid, index high)
{
    index i, j, k;
    keytype U[low..high]; //A local array needed for the merging
    i = low; j = mid + 1; k = low;
    while (i ≤ mid && j ≤ high){
        if (S[i] < S[j]){
            U[k] = S[i];
            i++;
        }
        else{
            U[k] = S[j];
            j++;
        }
        k++;
    }
    if (i > mid)
        move S[j] through S[high] to U[k] through U[high];
    else
        move S[i] through S[mid] to U[low] through S[high];
    move U[low] through U[high] to S[low] through S[high];
}
```

۲-۳ روش تقسیم و غلبه

با مطالعه جزء به جزء دو الگوریتم تقسیم و غلبه، اکنون آمادگی بهتری برای درک آن دارید. استراتژی تقسیم و غلبه، مراحل زیر را در برمی‌گیرد:

مرتب‌سازی سریع ۵۷

- ۱- تقسیم نمونه‌ای از یک مسئله به یک یا چند نمونه کوچکتر.
 - ۲- حل (غلبه) هر یک از نمونه‌های کوچکتر. (اگر نمونه به اندازه کافی کوچک نباشد، از بازگشت برای انجام این کار استفاده می‌کنیم)
 - ۳- در صورت لزوم، ترکیب جوابهای نمونه‌های کوچکتر جهت بدست آوردن جواب نمونه اصلی.
- در مرحله ۳، از عبارت "در صورت لزوم" استفاده کردیم، چراکه در الگوریتم‌هایی نظیر جستجوی دودویی (الگوریتم ۱-۲)، نمونه اصلی تنها به یک نمونه کوچکتر کاهش می‌یابد. بنابراین، نیازی به ترکیب جوابها نیست. در ادامه، مثالهای بیشتری از تقسیم و غلبه ارائه خواهیم داد. در این مثالها، به طور ضمنی از مراحل فوق برای بدست آوردن جواب استفاده می‌کنیم.

۲-۴ مرتب‌سازی سریع (Quicksort)

در اینجا به یک الگوریتم مرتب‌سازی، موسوم به مرتب‌سازی سریع می‌پردازیم که در سال ۱۹۶۲ توسط Hoare ارائه شد. مرتب‌سازی سریع، که به Partition Exchange Sort نیز مشهور است، از این جهت با مرتب‌سازی ادغامی شباهت دارد که عمل مرتب‌سازی در آن، با تقسیم آرایه به دو بخش و سپس مرتب کردن هر بخش به صورت بازگشتی انجام می‌شود. در مرتب‌سازی سریع، آرایه با تعیین یک عنصر محوری و قراردادن تمامی عناصر کوچکتر از عنصر محوری در قبل از آن و قراردادن کلیه عناصر بزرگتر یا مساوی عنصر محوری در بعد از آن، بخش بندی می‌شود. عنصر محوری می‌تواند هر یک از عناصر آرایه باشد. اما برای سهولت کار، اولین عنصر را به عنوان عنصر محوری در نظر می‌گیریم. مثال زیر، چگونگی انجام مرتب‌سازی سریع را نشان می‌دهد.

مثال ۲-۳ فرض کنید آرایه‌ای شامل عناصر زیر باشد:

۱۵ ۲۲ ۱۳ ۲۷ ۱۲ ۱۰ ۲۰ ۲۵
 ↑
 عنصر محوری

- ۱- آرایه را طوری تقسیم کنید که همه عناصر کوچکتر از عنصر محوری در سمت چپ آن و همه عناصر بزرگتر از عنصر محوری در سمت راست آن قرار گیرند:

۱۰ ۱۳ ۱۲ ۱۵ ۲۲ ۲۷ ۲۰ ۲۵
 ───────────┬──────────
 عناصر کوچکتر ↑ عناصر بزرگتر
 عنصر محوری

- ۲- زیرآرایه‌ها را مرتب کنید:

۱۰ ۱۳ ۱۲ ۱۵ ۲۰ ۲۲ ۲۵ ۲۷
 ───────────┬──────────
 مرتب شده ↑ مرتب شده
 عنصر محوری

پس از تقسیم آرایه، ترتیب عناصر موجود در زیرآرایه‌ها مشخص نیست. ترتیب آنها از چگونگی انجام بخش بندی آرایه‌ها ناشی می‌شود. اما موضوع مهم این است که همه عناصر کوچکتر از عنصر محوری به سمت چپ آن و همه عناصر بزرگتر از عنصر محوری به سمت راست آن انتقال می‌یابند، آنگاه روال مرتب‌سازی سریع جهت مرتب کردن زیرآرایه به صورت بازگشتی فراخوانی می‌شود. زیرآرایه‌ها تقسیم می‌شوند و این روال تا زمانی ادامه می‌یابد که به آرایه‌هایی تک عنصری برسیم. روشن است که آرایه تک عنصری به خودی خود مرتب است. مثال ۳-۲، جواب را در سطح حل مسئله نشان می‌دهد و شکل ۳-۲، مراحل مختلف مرتب‌سازی آرایه به روش سریع را به تصویر می‌کشد.

الگوریتم ۶-۲ مرتب‌سازی سریع (Quicksort)

مسئله: n کلید را به صورت غیرنزولی مرتب کنید.

ورودی: عدد صحیح مثبت n ، آرایه‌ای از کلیدها S با شاخصهایی از ۱ تا n .

خروجی: آرایه S شامل کلیدهایی مرتب به صورت غیرنزولی.

```
void quicksort (index low, index high)
{
    index pivotpoint;
    if (high > low){
        partition (low, high, pivotpoint);
        quicksort (low, pivotpoint - 1);
        quicksort (pivotpoint + 1, high);
    }
}
```

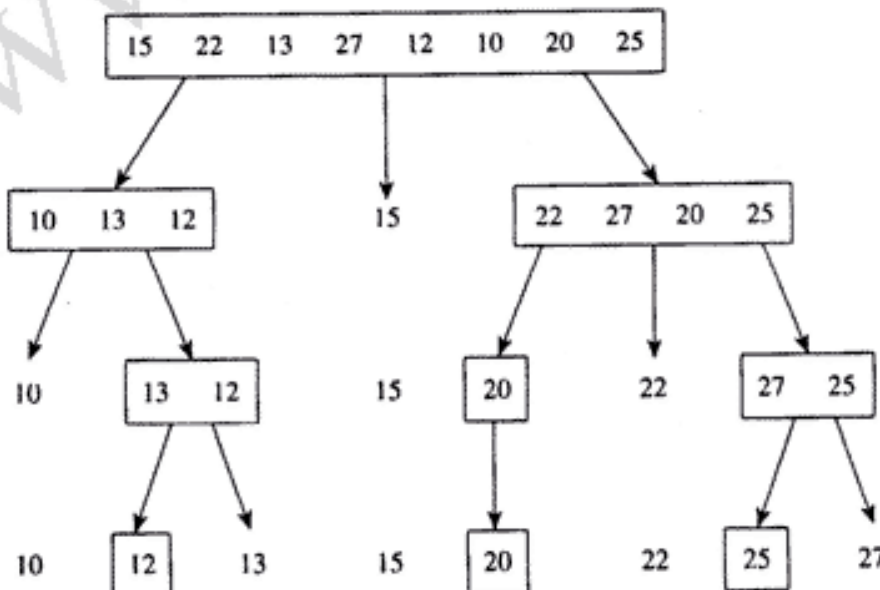

شکل ۳-۲ مراحل مرتب‌سازی سریع که توسط انسان انجام می‌شود.

مرتب‌سازی سریع ۵۹

جدول ۲-۲ یک مثال از روال partition *

<i>i</i>	<i>j</i>	S[1]	S[2]	S[3]	S[4]	S[5]	S[6]	S[7]	S[8]	
—	—	15	22	13	27	12	10	20	25	←Initial values
2	1	15	22	13	27	12	10	20	25	
3	2	15	22	13	27	12	10	20	25	
4	2	15	13	22	27	12	10	20	25	
5	3	15	13	22	27	12	10	20	25	
6	4	15	13	12	27	22	10	20	25	
7	4	15	13	12	10	22	27	20	25	
8	4	15	13	12	10	22	27	20	25	
—	4	10	13	12	15	22	27	20	25	←Final values

*Items compared are in boldface. Items just exchanged appear in squares.

طبق قرارداد قبلی، n و s را به عنوان پارامترهای روال quicksort در نظر نمی‌گیریم. اگر آرایه S را به صورت سراسری تعریف کرده و n تعداد عناصر آرایه S باشد، فراخوانی سطح بالای quicksort بصورت $\text{quicksort}(1, n)$ خواهد بود. بخش‌بندی آرایه توسط روال Partition انجام می‌شود. در زیر، الگوریتمی برای این روال آورده‌ایم.

الگوریتم ۲-۷ بخش‌بندی (Partition)

مسئله: آرایه S را برای مرتب‌سازی سریع بخش‌بندی کنید.

ورودی: دو شاخص low و $high$ و زیرآرایه‌ای از S با شاخصهایی از low تا $high$.

خروجی: $pivotpoint$ ، نقطه محوری برای زیرآرایه‌ای با شاخصهای low تا $high$.

```
void partition (index low, index high, index& pivotpoint)
```

```
{
    index i, j;
    keytype pivotitem;
    pivotitem = S[low]; // انتخاب اولین عنصر بعنوان عنصر میانی
    j = low;
    for (i = low + 1; i <= high; i++)
        if (S[i] < pivotitem){
            j++;
            exchange S[i] and S[j];
        }
    pivotpoint = j;
    exchange S[low] and S[pivotpoint];
}
```

۶۰ تقسیم و غلبه

روال partition، تک تک عناصر آرایه را به ترتیب بررسی می‌کند. هر گاه عنصری کوچکتر از عنصر محوری باشد، آن را به سمت چپ آرایه منتقل می‌کند. جدول ۲-۲، چگونگی عملکرد روال partition بر آرایه مثال ۲-۳ را نشان می‌دهد. اکنون روال‌های partition و quicksort را مورد تجزیه و تحلیل قرار می‌دهیم.

تحلیل پیچیدگی زمانی حالت معمول الگوریتم ۲-۷ (Partition)

عمل مبنایی: مقایسه $S[i]$ با عنصر محوری.

اندازه ورودی: $n = high - low + 1$ ، تعداد عناصر زیرآرایه.

از آنجائیکه همه عناصر غیر از اولین عنصر مورد مقایسه قرار می‌گیرند، لذا داریم:

$$T(n) = n - 1$$

در اینجا، n اندازه زیرآرایه است، نه اندازه آرایه S . در واقع، n تنها در بالاترین سطح فراخوانی بیانگر اندازه آرایه است.

مرتب‌سازی سریع، پیچیدگی زمانی حالت معمول ندارد. لذا تحلیل بدترین حالت و حالت میانی را برای آن انجام می‌دهیم.

تحلیل پیچیدگی زمانی بدترین حالت الگوریتم ۲-۶ (Quicksort)

عمل مبنایی: مقایسه $S[i]$ با pivotitem در روال partition

اندازه ورودی: n ، تعداد عناصر آرایه S .

بدترین حالت زمانی رخ می‌دهد که آرایه، از قبل به صورت غیرنزولی مرتب شده باشد. دلیل این امر روشن است. اگر آرایه‌ای به صورت غیرنزولی مرتب شده باشد، هیچ عنصری کوچکتر از اولین عنصر آرایه (عنصر محوری) نیست. بنابراین، هنگامی که روال pivotitem در بالاترین سطح فراخوانی می‌شود، هیچ عنصری به سمت چپ عنصر محوری منتقل نمی‌شود و بدین ترتیب، مقدار pivotpoint برابر ۱ می‌گردد. بطور مشابه، در هر فراخوانی بازگشتی، مقدار pivotpoint برابر مقدار low خواهد شد. لذا آرایه مکرراً به یک زیرآرایه خالی (در سمت چپ) و یک زیرآرایه با یک عنصر کمتر (در سمت راست) تقسیم می‌شود. در اینصورت داریم:

$$T(n) = \underbrace{T(0)} + \underbrace{T(n-1)} + \underbrace{n-1}$$

زمان بخش‌بندی زمان مرتب‌سازی زمان مرتب‌سازی
زیرآرایه سمت راست زیرآرایه سمت چپ

ما از نماد $T(n)$ استفاده کردیم زیرا اکنون در حال تعیین پیچیدگی زمانی حالت معمول، برای دسته‌ای از نمونه‌ها که به صورت غیرنزولی مرتب هستند، می‌باشیم. چون $T(0) = 0$ ، لذا بازگشت زیر را داریم:

مرتب‌سازی سریع ۶۱

$$\begin{aligned} T(n) &= T(n-1) + n - 1, n > 0 \\ T(0) &= 0 \end{aligned}$$

این بازگشت در مثال B-۱۶ از ضمیمه B حل شده است. جواب چنین است:

$$T(n) = \frac{n(n-1)}{2}$$

دریافتیم که بدترین حالت، حداقل معادل $n(n-1)/2$ است. می‌خواهیم با استفاده از استقرای نشان دهیم که برای تمامی مقادیر n داریم:

$$W(n) \leq \frac{n(n-1)}{2}$$

پایه استقرای: برای $n = 0$.

$$W(0) = 0 \leq \frac{0(0-1)}{2}$$

فرض استقرای: فرض کنید که

$$W(k) \leq \frac{k(k-1)}{2}, 0 \leq k < n$$

گام استقرای: بایستی نشان دهیم که

$$W(n) \leq \frac{n(n-1)}{2}$$

برای یک n معین، نمونه‌ای با اندازه n وجود دارد که زمان پردازش آن برابر $W(n)$ است. P را مقدار Pivotpoint (نقطه محوری) بازگردانده شده توسط روال Partition در بالاترین سطح پردازش این نمونه در نظر می‌گیریم. به دلیل اینکه زمان پردازش نمونه‌های به اندازه $p-1$ و $n-p$ نمی‌تواند بیشتر از $W(p-1)$ و $W(n-p)$ باشد، بنابراین

$$\begin{aligned} W(n) &\leq W(p-1) + W(n-p) + n - 1 \\ &\leq \frac{(p-1)(p-2)}{2} + \frac{(n-p)(n-p-1)}{2} + n - 1 \end{aligned}$$

نامساوی اخیر از فرض استقرای نتیجه می‌شود. محاسبات جبری نشان می‌دهد که برای $1 \leq p \leq n$ عبارت اخیر بدینصورت خلاصه می‌شود:

$$W(n) \leq \frac{n(n-1)}{2}$$

این مطلب، اثبات استقرای را کامل می‌کند. بنابراین، نشان داده‌ایم که پیچیدگی زمانی بدترین حالت برابر است با

$$W(n) = \frac{n(n-1)}{2} \in \Theta(n^2)$$

همانطوریکه گفته شد، بدترین حالت زمانی اتفاق می‌افتد که آرایه از قبل مرتب شده باشد؛ چرا که ما همیشه اولین عنصر آرایه را به عنوان عنصر محوری انتخاب می‌کنیم. بنابراین، اگر بدانیم که آرایه نزدیک به

۶۲ تقسیم و غلبه

مرتب شدن است، آنگاه انتخاب اولین عنصر به عنوان عنصر محوری، انتخاب خوبی نخواهد بود. در فصل هفتم که بیشتر به بحث مرتب‌سازی سریع می‌پردازیم، روشهای دیگری را برای انتخاب عنصر محوری مطرح می‌کنیم که اگر از این روشها استفاده کنیم، در صورتی که آرایه از قبل مرتب نباشد، بدترین حالت رخ نمی‌دهد، ولی پیچیدگی زمانی بدترین حالت همچنان برابر $n(n-1)/2$ خواهد بود.

در بدترین حالت، الگوریتم ۶-۲ سریعتر از الگوریتم ۳-۱ (مرتب‌سازی تبادلی) نیست؛ بلکه در حالت میانی است که مرتب‌سازی سریع، شایستگی این نام را پیدا کرده است.

تحلیل پیچیدگی زمانی حالت میانی الگوریتم ۶-۲ (Quicksort)

عمل مبنایی: مقایسه $S[i]$ با pivotpoint در روال partition

اندازه ورودی: n تعداد عناصر آرایه S

فرض می‌کنیم هیچ دلیلی وجود ندارد که عناصر موجود در آرایه به شکل خاصی مرتب شده باشند. بنابراین، pivotpoint می‌تواند بطور کاملاً مشابه و یکسان، هر یک از مقادیر ۱ تا n را به خود بگیرد. اگر به دلیلی توجیه شویم که عناصر آرایه به شکل خاصی قرار گرفته‌اند، این تحلیل درست نخواهد بود. پیچیدگی زمانی حالت میانی به صورت بازگشت زیر ارائه شده است:

احتمال نقطه محوری p است

$$A(n) = \sum_{p=1}^n \frac{1}{n} [A(p-1) + A(n-p)] + \underbrace{n-1}_{\text{زمان بخش‌بندی}} \quad (2-1)$$

زمان بخش‌بندی
زمان میانگین برای مرتب‌سازی
زیرآرایه‌ها وقتی که نقطه محوری
برابر p است.

در تمرینات نشان می‌دهیم که

$$\sum_{p=1}^n [A(p-1) + A(n-p)] = 2 \sum_{p=1}^n A(p-1)$$

با ترکیب دو تساوی فوق داریم:

$$A(n) = \frac{2}{n} \sum_{p=1}^n A(p-1) + n - 1$$

و با ضرب طرفین تساوی در n داریم:

$$nA(n) = 2 \sum_{p=1}^n A(p-1) + n(n-1) \quad (2-2)$$

به جای n در تساوی فوق، $n-1$ را قرار می‌دهیم:

$$(n-1)A(n-1) = 2 \sum_{p=1}^{n-1} A(p-1) + (n-1)(n-2) \quad (2-3)$$

تساوی ۲-۳ را از تساوی ۲-۲ کم می‌کنیم:

$$nA(n) - (n-1)A(n-1) = 2A(n-1) + 2(n-1)$$

۶۳ الگوریتم ضرب ماتریسی (استراسن)

که به صورت زیر ساده می شود:

$$\frac{A(n)}{n+1} = \frac{A(n-1)}{n} + \frac{2(n-1)}{n(n+1)}$$

اگر فرض کنیم که $a_n = \frac{A(n)}{n+1}$ است، آنگاه بازگشت زیر را خواهیم داشت:

$$\begin{aligned} a_n &= a_{n-1} + \frac{2(n-1)}{n(n+1)}, & n > 0 \\ a_0 &= 0 \end{aligned}$$

همانند بازگشت ارائه شده در مثال B-۲۲، جواب تقریبی این بازگشت چنین است:

$$a_n \approx 2 \ln n$$

که اشاره دارد به اینکه

$$\begin{aligned} A(n) &\approx (n+1) 2 \ln n = (n+1) 2 (\ln 2) (\lg n) \\ &\approx 1.38(n+1) \lg n \in \Theta(n \lg n) \end{aligned}$$

پیچیدگی زمانی حالت میانی مرتب‌سازی سریع، مشابه پیچیدگی زمانی مرتب‌سازی ادغامی است. این دو مرتب‌سازی در فصل هفتم و در کتاب knuth (۱۹۷۳) بیشتر با هم مقایسه می‌شوند.

۵-۲ الگوریتم ضرب ماتریسی استراسن (STRASSEN)

به خاطر آورید که الگوریتم ۴-۱ (ضرب ماتریسی)، دو ماتریس را دقیقاً براساس تعریف ضرب ماتریسها در هم ضرب می‌کرد و ما نشان دادیم که پیچیدگی زمانی تعداد ضربهای آن برابر است با $T(n) = n^3$ ، که n تعداد سطرها و ستونهای ماتریسها است. همچنین می‌توان تعداد جمع‌ها را بررسی نمود. پیچیدگی زمانی تعداد جمعها با اندکی تغییرات در الگوریتم، برابر است با $T(n) = n^3 - n^2$. بدلیل آنکه پیچیدگی زمانی هر دو الگوریتم فوق در $\Theta(n^3)$ می‌باشد، به وضوح الگوریتمهایی غیرکارا به نظر می‌رسند. در سال ۱۹۶۹، استراسن الگوریتمی ارائه نمود که پیچیدگی زمانی آن هم در ضرب و هم در جمع/تفریق بهتر از توان سوم عناصر است. مثال زیر بیانگر روش ابداعی اوست.

مثال ۴-۲ فرض کنید می‌خواهیم دو ماتریس 2×2 با نامهای A و B را در هم ضرب کرده و ماتریس C، که حاصلضرب آن دو است را بدست آوریم. یعنی:

$$\begin{bmatrix} c_{11} & c_{12} \\ c_{21} & c_{22} \end{bmatrix} = \begin{bmatrix} a_{11} & a_{12} \\ a_{21} & a_{22} \end{bmatrix} \times \begin{bmatrix} b_{11} & b_{12} \\ b_{21} & b_{22} \end{bmatrix}$$

استراسن بیان نمود که اگر فرض کنیم

$$\begin{aligned} m_1 &= (a_{11} + a_{22})(b_{11} + b_{22}), & m_5 &= (a_{11} + a_{12})b_{22} \\ m_2 &= (a_{21} - a_{22})b_{11}, & m_6 &= (a_{21} - a_{11})(b_{11} + b_{12}) \\ m_3 &= a_{11}(b_{11} - b_{22}), & m_7 &= (a_{12} - a_{22})(b_{21} + b_{22}) \\ m_4 &= a_{22}(b_{21} - b_{11}) \end{aligned}$$

آنگاه حاصلضرب C از فرمول زیر محاسبه می‌شود:

$$C = \begin{bmatrix} m_1 + m_4 - m_5 + m_7 & m_3 + m_5 \\ m_2 + m_4 & m_1 + m_3 - m_2 + m_6 \end{bmatrix}$$

شما در تمرینات، صحت این موضوع را نشان خواهید داد.

روش استراسن برای ضرب دو ماتریس 2×2 ، نیازمند هفت عمل ضرب و ۱۸ عمل جمع/تفریق می‌باشد؛ در حالیکه در روش قبلی می‌بایست هشت عمل ضرب و چهار عمل جمع/تفریق انجام می‌دادیم. بنابراین، در روش استراسن توانسته‌ایم یک ضرب را با ۱۴ جمع/تفریق عوض کنیم. در واقع، روش استراسن برای ضرب ماتریسهای 2×2 ، آنچنان مؤثر و ارزشمند نیست. از آنجائیکه در فرمول استراسن از جابجایی ضرب استفاده نشده است، لذا آن فرمولها برای ماتریسهای بزرگتری که هر یک به چهار زیر ماتریس تقسیم شده‌اند، مناسب می‌باشند. ابتدا ماتریسهای A و B را تقسیم‌بندی می‌کنیم (آنچنانکه در شکل ۲-۴ نشان داده‌ایم). با فرض اینکه n توانی از ۲ است، ماتریس A_{11} ، برای مثال، نمایانگر زیرماتریسی از A می‌باشد:

$$A_{11} = \begin{bmatrix} a_{11} & a_{12} & \cdots & a_{1,n/2} \\ a_{21} & a_{22} & \cdots & a_{2,n/2} \\ \vdots & \vdots & \ddots & \vdots \\ a_{n/2,1} & \cdots & \cdots & a_{n/2,n/2} \end{bmatrix}$$

با روش استراسن، ابتدا عبارت زیر را محاسبه می‌کنیم:

$$M_1 = (A_{11} + A_{22})(B_{11} + B_{22})$$

$$\begin{matrix} \uparrow & \downarrow \\ n/2 & \end{matrix} \begin{bmatrix} \cdots & \cdots & \cdots & \cdots \\ C_{11} & C_{12} & \cdots & \cdots \\ \cdots & \cdots & \cdots & \cdots \\ C_{21} & C_{22} & \cdots & \cdots \end{bmatrix} = \begin{bmatrix} A_{11} & A_{12} \\ \cdots & \cdots \\ A_{21} & A_{22} \end{bmatrix} \times \begin{bmatrix} B_{11} & B_{12} \\ \cdots & \cdots \\ B_{21} & B_{22} \end{bmatrix}$$

شکل ۲-۴ بخش‌بندی زیرماتریسها در الگوریتم استراسن.

۶۵ الگوریتم ضرب ماتریسی (استراسن)

عملیات ما در اینجا، جمع و ضرب ماتریسی است. به روشی مشابه، M_7 تا M_v را محاسبه می‌کنیم و سپس به محاسبه C_{11} می‌پردازیم:

$$C_{11} = M_1 + M_7 - M_5 + M_v$$

و به همین ترتیب C_{12} ، C_{21} ، C_{22} . در نهایت، با ترکیب چهار زیر ماتریس C_{ij} می‌توانیم حاصلضرب C از ماتریسهای A و B را بدست آوریم. مثال زیر این مراحل را نشان می‌دهد.

مثال ۲-۵ فرض کنید

$$A = \begin{bmatrix} 1 & 2 & 3 & 4 \\ 5 & 6 & 7 & 8 \\ 9 & 1 & 2 & 3 \\ 4 & 5 & 6 & 7 \end{bmatrix} \quad B = \begin{bmatrix} 8 & 9 & 1 & 2 \\ 3 & 4 & 5 & 6 \\ 7 & 8 & 9 & 1 \\ 2 & 3 & 4 & 5 \end{bmatrix}$$

شکل ۲-۵ چگونگی تقسیم بندی ماتریسها به روش استراسن را نشان می‌دهد. پس از تقسیم ماتریسها بایستی عبارت زیر را محاسبه کنیم:

$$\begin{aligned} M_1 &= (A_{11} + A_{22}) \times (B_{11} + B_{22}) \\ &= \left(\begin{bmatrix} 1 & 2 \\ 5 & 6 \end{bmatrix} + \begin{bmatrix} 2 & 3 \\ 6 & 7 \end{bmatrix} \right) \times \left(\begin{bmatrix} 8 & 9 \\ 3 & 4 \end{bmatrix} + \begin{bmatrix} 9 & 1 \\ 4 & 5 \end{bmatrix} \right) \\ &= \begin{bmatrix} 3 & 5 \\ 11 & 13 \end{bmatrix} \times \begin{bmatrix} 17 & 10 \\ 7 & 9 \end{bmatrix} \end{aligned}$$

هنگامی که ماتریسها به اندازه کافی کوچک هستند، ضرب را به روش استاندارد انجام می‌دهیم. در این مثال، وقتی که $n = 2$ است، چنین عملی صورت می‌گیرد. بنابراین،

$$\begin{aligned} M_1 &= \begin{bmatrix} 3 & 5 \\ 11 & 13 \end{bmatrix} \times \begin{bmatrix} 17 & 10 \\ 7 & 9 \end{bmatrix} \\ &= \begin{bmatrix} 3 \times 17 + 5 \times 7 & 3 \times 10 + 5 \times 9 \\ 11 \times 17 + 13 \times 7 & 11 \times 10 + 13 \times 9 \end{bmatrix} = \begin{bmatrix} 86 & 75 \\ 278 & 227 \end{bmatrix} \end{aligned}$$

سپس M_7 تا M_v نیز به همین روش محاسبه شده و در نهایت با استفاده از M_7 تا M_v ، مقادیر C_{11} ، C_{12} ، C_{21} ، C_{22} را محاسبه می‌کنیم. ترکیب C_{11} ، C_{12} ، C_{21} ، C_{22} حاصلضرب C را تولید می‌کند.

$$\begin{bmatrix} C_{11} & C_{12} \\ C_{21} & C_{22} \end{bmatrix} = \begin{bmatrix} 1 & 2 & 3 & 4 \\ 5 & 6 & 7 & 8 \\ 9 & 1 & 2 & 3 \\ 4 & 5 & 6 & 7 \end{bmatrix} \times \begin{bmatrix} 8 & 9 & 1 & 2 \\ 3 & 4 & 5 & 6 \\ 7 & 8 & 9 & 1 \\ 2 & 3 & 4 & 5 \end{bmatrix}$$

شکل ۲-۵ بخش بندی به روش استراسن با $n = 2$ و مقادیر داده شده در ماتریسها.

الگوریتم ۲-۸ استراسن (Strassen)

مسئله: حاصلضرب دو ماتریس $m \times n$ وقتی که n توانی از ۲ است را تعیین کنید.
 ورودی: عدد صحیح n که توانی از ۲ است، و دو ماتریس $n \times n$ مفروض A و B .
 خروجی: C ، حاصلضرب A و B .

```
void strassen (int n,
               n x n_matrix A,
               n x n_matrix B,
               n x n_matrix& C)
{
  if (n <= threshold)
    compute C = A x B using the standard algorithm;
  else{
    partition A into four submatrices  $A_{11}, A_{12}, A_{21}, A_{22}$ ;
    partition B into four submatrices  $B_{11}, B_{12}, B_{21}, B_{22}$ ;
    compute C = A x B using the strassen's Method;
    // نمونه از فراخوانی بازگشتی: strassen (n/2,  $A_{11}+A_{12}, B_{11}+B_{22}, M_1$ )
  }
}
```

مقدار آستانه، نقطه‌ای است که احساس می‌شود استفاده از الگوریتم استاندارد، سودمندتر از بکارگیری روش استراسن بطور بازگشتی می‌باشد. در بخش ۷-۲، روشی را جهت تعیین مقدار آستانه بررسی می‌کنیم.

تحلیل پیچیدگی زمانی حالت معمول تعداد ضربهای الگوریتم ۲-۸ (استراسن)

عمل مبنایی: یک ضرب ابتدائی.

اندازه ورودی: n ، تعداد سطرها و ستونها در ماتریسها.

برای سهولت، حالتی را بررسی می‌کنیم که در آنجا تقسیمات متوالی را تا رسیدن به دو ماتریس 1×1 ادامه می‌دهیم. مقدار آستانه واقعی، بر روی ترتیب مؤثر نیست. هنگامی که $n = 1$ باشد، دقیقاً یک عمل ضرب انجام می‌شود و هنگامی که یک ماتریس $n \times n$ ($n < 1$) داشته باشیم، الگوریتم دقیقاً هفت مرتبه و هر بار با ارسال یک ماتریس $(n/2) \times (n/2)$ فراخوانی می‌شود و هیچ ضربی در سطح بالا انجام نمی‌گیرد. بازگشت زیر را ارائه می‌دهیم:

$$T(n) = 7T\left(\frac{n}{2}\right) \quad n > 1 \text{ توانی از } 2 \text{ است}$$

$$T(1) = 1$$

این بازگشت در مثال ۲-۲ از ضمیمه B به صورت زیر حل شده است:

$$T(n) = n^{\lg 7} \approx n^{2.81} \in \Theta(n^{2.81})$$

الگوریتم ضرب ماتریس (استراسن) ۶۷

تحلیل پیچیدگی زمانی حالت معمول تعداد جمعها/تفریقها در الگوریتم ۸-۲ (استراسن)

عمل مبنایی: یک جمع یا تفریق ابتدایی.

اندازه ورودی: n ، تعداد سطرها و ستونها در ماتریسها.

مجدداً فرض می‌کنیم که عمل تقسیم ماتریسها را تا دستیابی به دو ماتریس 1×1 ادامه می‌دهیم. هنگامی که $n = 1$ است، هیچ جمع/تفریقی انجام نمی‌شود و هنگامی که دو ماتریس $n \times n$ ($n < 1$) داریم، الگوریتم دقیقاً هفت مرتبه و هر بار با ارسال یک ماتریس $(n/2) \times (n/2)$ فراخوانی می‌شود و ۱۸ عمل جمع/تفریق ماتریسی بر روی ماتریسهای $(n/2) \times (n/2)$ انجام می‌گیرد. هنگامی که دو ماتریس $(n/2) \times (n/2)$ با هم جمع/تفریق می‌شوند، به تعداد $(n/2)^2$ جمع/تفریق روی عناصر ماتریس انجام می‌شود. لذا بازگشت زیر را داریم:

$$T(n) = 7T\left(\frac{n}{2}\right) + 18\left(\frac{n}{2}\right)^2 \quad n > 1 \text{ توانی از } 2 \text{ است}$$

$$T(1) = 0$$

این بازگشت در مثال ۲-B از ضمیمه B به صورت زیر حل شده است:

$$T(n) = 6n^{1.8} - 6n^2 \approx 6n^{2/81} - 6n^2 \in \Theta(n^{2/81})$$

اگر n توانی از ۲ نباشد، بایستی الگوریتم قبلی را تغییر دهیم. یک تغییر ساده، افزودن تعداد کافی سطر و ستون صفر به ماتریس اولیه جهت رسیدن به ماتریسی با ابعاد توانی از ۲ است. روش دیگر، این است که در فراخوانی‌های بازگشتی هر جا که تعداد سطرها و ستونهای ماتریس فرد شد، یک سطر و یک ستون صفر به ماتریس اضافه کنیم. استراسن (۱۹۶۹) تغییر پیچیده‌تری را پیشنهاد کرد بدینصورت که ما ماتریسها را در یک ماتریس بزرگتر با سطرها و ستونهایی به اندازه $2^k m$ محاط کنیم بطوری که $k = \lfloor \lg n \rfloor - 4$ و $m = \lfloor n/2^k \rfloor + 1$ باشد، آنگاه روش استراسن را تا رسیدن به مقدار آستانه m و روش استاندارد را پس از دستیابی به مقدار آستانه بکار بگیریم. می‌توان نشان داد که در این روش پیشنهادی، تعداد کل عملیات محاسباتی (ضرب، جمع و تفریق) کمتر از $4/7n^{2/81}$ است.

جدول ۲-۳، مقایسه پیچیدگیهای زمانی الگوریتم استاندارد و الگوریتم استراسن را برای وقتی که n توانی از ۲ است، نشان می‌دهد. با چشم پوشی از سربارهای موجود در فراخوانی‌های بازگشتی، الگوریتم استراسن همواره از نظر تعداد ضربها و برای مقادیر بزرگ n ، از نظر تعداد جمعها/تفریقها کاراتر است. در بخش ۷-۲، تحلیلی انجام می‌دهیم که مدت زمان مورد استفاده توسط فراخوانی‌های بازگشتی را محاسبه می‌کند.

سامنول وینوگراد نوع دیگری از الگوریتم استراسن را ارائه داد که تنها به ۱۵ عمل جمع/تفریق نیاز داشت. برای این الگوریتم، پیچیدگی زمانی جمع/تفریق از طریق فرمول زیر محاسبه می‌شود:

$$T(n) \approx 5n^{2/81} - 5n^2$$

جدول ۲-۳ مقایسه دو الگوریتم ضرب ماتریسهای $n \times n$		
	Standard Algorithm	Strassen's Algorithm
Multiplications	n^3	$n^{2.81}$
Additions/Subtractions	$n^3 - n^2$	$6n^{2.81} - 6n^2$

کوپر اسمیت و وینوگراد نیز در سال ۱۹۸۷، یک الگوریتم ضرب ماتریسی نوشتند که پیچیدگی زمانی آن برای تعداد ضربها به صورت $O(n^{2.38})$ است. با وجود این، مقدار ثابت آنقدر بزرگ است که معمولاً الگوریتم استراسن کاراتر می شود.

می توان ثابت نمود که ضرب ماتریس به یک الگوریتم با پیچیدگی زمانی حداقل از درجه دوم نیازمند است. اینکه آیا ضربهای ماتریسی می توانند به صورت الگوریتم های زمان-مربعی مطرح شوند، سؤالی است که همچنان باقی مانده است زیرا هیچکس تاکنون یک الگوریتم زمان-مربعی برای ضرب ماتریسی بدست نیاورده و البته کسی هم ثابت نکرده است که ارائه چنین الگوریتمی غیرممکن است. آخرین نکته این است که برخی عملیات ماتریسی نظیر معکوس کردن یک ماتریس و یافتن دترمینان یک ماتریس، مستقیماً به ضرب ماتریسها مربوط می شود. بنابراین، می توانیم به آسانی الگوریتم هایی را برای این عملیات که به اندازه الگوریتم استراسن برای ضرب ماتریسی کارائی دارند، ارائه دهیم.

۲-۶ محاسبه با اعداد صحیح بزرگ

فرض کنید که می خواهیم عملیات محاسباتی را بر روی اعداد صحیح انجام دهیم که اندازه آنها خارج از توانایی سخت افزار در نمایش آن اعداد صحیح است. اگر نگهداری تمامی ارقام مهم در نتایج حاصله ضروری باشد، آنگاه تغییر وضعیت نمایشی به اعداد اعشاری نیز بی ارزش خواهد بود. در چنین حالانی، تنها راه چاره، استفاده از نرم افزار جهت نمایش و اجرای عملیات بر روی اعداد صحیح بزرگ است. ما می توانیم این کار را به کمک روش تقسیم و غلبه انجام دهیم. بحث های آتی ما بر روی اعداد صحیح در مبنای ۱۰ است. با این حال، روشهای مورد بحث می توانند در مبناهای دیگر نیز بسط داده شوند.

۲-۶-۱ نمایش اعداد صحیح بزرگ:

جمع و دیگر عملیات زمان - خطی

یک روش مشخص برای نمایش یک عدد صحیح بزرگ، استفاده از آرایه اعداد صحیح است. بدینصورت که هر اندیس آرایه، یک رقم را در خود ذخیره می کند. برای مثال، عدد صحیح $۵۴۳/۱۲۷$ را می توان به صورت زیر در آرایه S نشان داد:

۶۹ تناسبه با اعداد صحیح بزرگ

$$\frac{5}{S[6]} \quad \frac{4}{S[5]} \quad \frac{3}{S[4]} \quad \frac{1}{S[3]} \quad \frac{2}{S[2]} \quad \frac{7}{S[1]}$$

برای مشخص نمودن اعداد صحیح در آرایه باید بالاترین اندیس آرایه را به عنوان علامت عدد در نظر بگیریم، بدینصورت که دادن مقدار صفر به اندیس مورد نظر، نشانه مثبت بودن عدد و دادن مقدار یک به آن، نشانه منفی بودن عدد می‌باشد. ما این نحوه نمایش را در نظر می‌گیریم و از نوع داده‌ای large-integer جهت تعریف یک آرایه به اندازه کافی بزرگ جهت نمایش اعداد صحیح استفاده می‌کنیم.

نوشتن یک الگوریتم زمان-خطی جهت انجام عمل جمع یا تفریق اعداد صحیح بزرگ، کار مشکلی نیست. عمل مبنایی، شامل یک عمل روی یک رقم دهمی است. در تمرینات از شما می‌خواهیم که این الگوریتم‌ها را نوشته و آنها را تحلیل کنید. علاوه بر این، الگوریتم‌های زمان-خطی می‌توانند به راحتی برای انجام عملیات زیر نوشته شوند:

$$U \times 10^m \quad U \text{ divide } 10^m \quad U \text{ rem } 10^m$$

که در آن U بیانگر یک عدد صحیح بزرگ و m بیانگر یک عدد صحیح غیرمنفی، divide خارج قسمت و rem باقیمانده تقسیم عدد صحیح است.

۲-۶-۲ ضرب اعداد صحیح بزرگ

یک الگوریتم زمان-مربعی ساده برای ضرب اعداد صحیح بزرگ، الگوریتمی است که از روش استاندارد ضرب تبعیت می‌کند. حال می‌خواهیم الگوریتمی بهتر از زمان-مربعی ارائه دهیم. الگوریتم‌ها، براساس روش تقسیم و غلبه، یک عدد صحیح n رقمی را به دو عدد صحیح تقریباً $n/2$ رقمی تقسیم می‌کنند. به مثال زیر توجه کنید.

$$\frac{567,832}{\text{رقم } 6} = \frac{567}{\text{رقم } 3} \times 10^3 + \frac{832}{\text{رقم } 3}$$

$$\frac{9,423,723}{\text{رقم } 7} = \frac{9423}{\text{رقم } 4} \times 10^3 + \frac{723}{\text{رقم } 3}$$

در حالت کلی، اگر n تعداد رقم‌های عدد صحیح U باشد، آنگاه عدد U به دو عدد صحیح، یکی با $n/2$ و دیگری با $\lfloor n/2 \rfloor$ رقم، به صورت زیر تقسیم می‌شود:

$$U = x \times 10^m + y$$

$$\begin{array}{ccc} n & \lfloor n/2 \rfloor & \lfloor n/2 \rfloor \\ \text{رقم} & \text{رقم} & \text{رقم} \end{array}$$

که با توجه به فرم کلی فوق، توان m عدد 10 ، برابر است با $\lfloor n/2 \rfloor$ $m = \lfloor n/2 \rfloor$ اگر ما دو عدد صحیح n رقمی داشته باشیم:

۷۰ تقسیم و غلبه

$$u = x \times 10^m + y$$

$$v = w \times 10^n + z$$

آنگاه حاصل uv برابر است با

$$\begin{aligned} uv &= (x \times 10^m + y)(w \times 10^n + z) \\ &= xw + 10^{m+n} + (xz + wy) \times 10^m + yz \end{aligned}$$

ما می‌توانیم u و v را در هم ضرب کنیم بطوری که چهار عمل ضرب روی اعداد صحیح که شامل تقریباً نیمی از ارقام می‌باشند، انجام شود و بدین ترتیب، عملیات به صورت زمان-خطی انجام پذیرد. مثال زیر، بیانگر این روش است.

مثال ۶-۲ عبارت زیر را در نظر بگیرید.

$$\begin{aligned} 567,832 \times 9,423,723 &= (567 \times 10^3 + 832)(9423 \times 10^3 + 723) \\ &= 567 \times 9423 \times 10^6 + (567 \times 723 + 9423 \times 832) \\ &\quad \times 10^3 + 832 \times 723 \end{aligned}$$

به طور بازگشتی، اعداد صحیح کوچکتر نیز می‌توانند با تقسیم شدن به اعدادی کوچکتر از خود، در هم ضرب شوند. این عمل تقسیم تا آنجا ادامه می‌یابد که به یک مقدار آستانه برسیم که در آن هنگام می‌توانیم عمل ضرب را به روش استاندارد انجام دهیم.

اگرچه این روش را با اعدادی که دارای تعداد ارقام تقریباً مساوی بودند، ارائه کردیم؛ ولی این کار را می‌توان در حالتی که تعداد ارقام دو عدد تقریباً مساوی نباشند نیز انجام داد. با استفاده از $m = \lfloor n/2 \rfloor$ می‌توانیم آنها را به دو بخش تقسیم کنیم که n ، تعداد ارقام عدد صحیح بزرگتر است. فرآیند تقسیم تا آنجا ادامه می‌یابد که یکی از اعداد صحیح برابر صفر شود یا به برخی مقادیر آستانه برای اعداد صحیح بزرگ دست یابیم؛ یعنی تا زمانی که عمل ضرب بتواند با استفاده از سخت‌افزار کامپیوتر انجام شود.

الگوریتم ۹-۲ ضرب اعداد صحیح

مسئله: دو عدد صحیح بزرگ U و V را در هم ضرب کنید.

ورودی: اعداد صحیح بزرگ U و V .

خروجی: $Prod$ ، حاصلضرب U و V .

```
large_integer prod (large_integer U, large_integer V)
```

```
{
    large_integer x, y, w, z;
    int n, m;
```

۷۱ تناسبه با اعداد صحیح بزرگ

```

n = maximum(number of digits in U, number of digits in V);
if (U == 0 || V == 0)
    return 0;
else if (n <= threshold)
    return U x V obtained in the usual way;
else{
    m = ⌊ n/2 ⌋;;
    x = U divide 10m; y = U rem 10m;
    w = V divide 10m; z = V rem 10m;
    return prod(x, w) x 102m + (prod(x, z) + prod(w, y)) x 10m + prod(y, z);
}
}

```

توجه کنید که n یک ورودی تلویحی برای الگوریتم است زیرا نمایانگر تعداد ارقام عدد صحیح بزرگتر می باشد. به خاطر داشته باشید که rem ، $divide$ و \times نمایانگر توابعی زمان-خطی هستند.

تحلیل پیچیدگی زمانی بدترین حالت الگوریتم ۹-۲ (ضرب اعداد صحیح بزرگ)

ما بررسی می کنیم که چه مدت طول می کشد تا دو عدد صحیح n رقمی در هم ضرب شوند.

عمل مبنایی: انجام یک عمل روی یک رقم دهنده به هنگام عمل جمع، تفریق، یا محاسبه 10^m $divide$ ، 10^m rem یا $10^m \times$ می باشد. برای انجام هر یک از سه عمل اخیر با پستی m مرتبه عمل مبنایی اجرا شود.

اندازه ورودی: n ، تعداد ارقام در هر یک از دو عدد صحیح.

بدترین حالت زمانی رخ می دهد که در هر دو عدد صحیح، هیچ رقم صفر یافت نشود و بازگشت، تنها زمانی خاتمه می یابد که به مقدار آستانه برسیم. ما این حالت را تحلیل می کنیم. فرض کنید که n توانی از ۲ است، آنگاه تعداد رقمهای x ، y ، w و z دقیقاً برابر $n/2$ می باشد. بدین معنا که اندازه ورودی هر یک از چهار فراخوانی بازگشتی برای تابع $Prod$ برابر $n/2$ است. از آنجائیکه $m = n/2$ است، لذا عملیات زمان-خطی جمع، تفریق، 10^m $divide$ ، 10^m rem و $10^m \times$ همگی پیچیدگی های زمانی خطی روی عناصر n دارند. ماکزیمم اندازه ورودی برای تمامی این عملیات زمان-خطی، یکسان نیست. بنابراین، تعیین دقیق پیچیدگی زمانی کار ساده ای نخواهد بود. می توان کلیه عملیات زمان-خطی را در یک گروه قرار داده و آن را با Cn نمایش داد که در آن C ، یک مقدار ثابت مثبت است. در این صورت بازگشت ما چنین خواهد بود:

$$W(n) = 4W\left(\frac{n}{2}\right) + Cn \quad n > s, \quad n \text{ توانی از } 2$$

$$W(s) = 0$$

مقدار واقعی S که در آن تقسیم نمونه ها پایان می یابد، کمتر یا مساوی مقدار آستانه و توانی از ۲ خواهد بود:

۷۲ تقسیم و غلبه

چرا که تمامی ورودی‌ها در این حالت، توانی از ۲ می‌باشند. در حالتی که n توانی از ۲ نباشد، نوشتن یک بازگشت همانند حالت قبلی امکان‌پذیر است. اما باید از جزء صحیح بالا و پائین برای این منظور استفاده کنیم. با استفاده از استقرایی نظیر مثال B-۲۵ در ضمیمه B می‌توانیم نشان دهیم که نهایتاً $W(n)$ غیرنزولی است. بنابراین، از قضیه B-۶ در ضمیمه B استنباط می‌شود که

$$W(n) \in \Theta(n^{\lceil \lg 2 \rceil}) = \Theta(n^2)$$

الگوریتم ما برای ضرب اعداد صحیح بزرگ، هنوز از درجه دوم است. مشکل اینجاست که الگوریتم، چهار عمل ضرب بر روی اعداد صحیح با تعداد ارقامی برابر نصف تعداد ارقام اعداد صحیح اولیه انجام می‌دهد. اگر ما بتوانیم تعداد این ضربها را کاهش دهیم، آنگاه الگوریتمی بهتر از درجه دوم خواهیم داشت. این کار را به روش زیر انجام می‌دهیم. به خاطر دارید که تابع prod بایستی موارد زیر را تعیین کند:

$$xw, xz + yw, yz \quad (2-4)$$

و این کار را با چهار مرتبه فراخوانی تابع Prod به طور بازگشتی انجام می‌داد تا موارد زیر را محاسبه کند:

$$xw, xz, yw, yz$$

حال اگر به جای این کار، چنین تعریف کنیم:

$$r = (x + y)(w + z) = xw + (xz + yw) + yz$$

آنگاه خواهیم داشت:

$$xz + yw = r - xw - yz$$

و این بدین معناست که می‌توانیم با تعیین سه مقدار زیر، عبارت ۲-۴ را بدست آوریم.

$$r = (x + y)(w + z), xw, yz$$

برای تعیین این سه مقدار کافیست سه عمل ضرب و چند عمل زمان-خطی جمع و تفریق انجام دهیم. الگوریتم زیر مبین این روش است.

الگوریتم ۲-۱۰ ضرب اعداد صحیح بزرگ ۲

مسئله: دو عدد صحیح بزرگ U و V را در هم ضرب کنید.

ورودی: عدد صحیح بزرگ U و V .

خروجی: Prod2 ، حاصلضرب U و V .

```
large_integer prod2(large_integer U, large_integer V)
{
    large_integer x, y, w, z, r, p, q;
    int n, m;
    n = maximum(number of digits in U, number of digits in V);
    if (U == 0 || V == 0)
```

محاسبه با اعداد صحیح بزرگ ۷۳

```

return 0;
else if (n <= threshold)
return U x V obtained in the usual way;
else{
m = ⌊ n/2 ⌋;;
x = U divide 10m; y = U rem 10m;
w = V divide 10m; z = V rem 10m;
r = prod2(x+y, w+z);
p = prod2(x, w);
q = prod2(y, z);
return p x 102m + (r - p - q) x 10m + q;
}
}

```

تحلیل پیچیدگی زمانی بدترین حالت الگوریتم ۱۰-۲ (ضرب اعداد صحیح بزرگ ۲)

می خواهیم بررسی کنیم که چه مدت طول می کشد تا دو عدد صحیح n رقمی در هم ضرب شوند.

عمل مناسبی: انجام یک عمل بر روی یک رقم دهدهی به هنگام جمع، تفریق یا محاسبه 10^m divide, 10^m rem یا $10^m \times$ برای انجام هر یک از این سه فراخوانی اخیر، بایستی m مرتبه عمل مناسبی انجام شود.

اندازه ورودی: n ، تعداد ارقام در هر یک از دو عدد صحیح.

بدترین حالت زمانی رخ می دهد که در هر دو عدد صحیح، هیچ رقم صفر یافت نشود زیرا بازگشت، تنها زمانی خاتمه می یابد که به مقدار آستانه برسیم. ما این حالت را بررسی می کنیم.

اگر n توانی از ۲ باشد، آنگاه تعداد رقمهای x, y, w, z دقیقاً برابر $n/2$ است. بنابراین، همانطوریکه در جدول ۲-۴ نشان داده شده است،

$$n/2 \leq x + y \leq n/2 + 1$$

$$n/2 \leq w + z \leq n/2 + 1$$

یعنی اینکه اندازه ورودیهای زیر را برای فراخوانیهای تابع داریم:

اندازه ورودی

$$\text{prod}(x + y, w + z) \quad n/2 \leq \text{اندازه ورودی} \leq n/2 + 1$$

$$\text{prod}(x, w) \quad n/2$$

$$\text{prod}(y, z) \quad n/2$$

چون $m = n/2$ است، لذا عملیات زمان-خطی جمع، تفریق، 10^m divide, $10^m \times$ و 10^m rem

جدول ۲-۴ مثالهایی از تعداد ارقام $x+y$ در الگوریتم ۱۰-۲				
n	x	y	$x + y$	Number of Digits in $x + y$
4	10	10	20	$2 = \frac{n}{2}$
4	99	99	198	$3 = \frac{n}{2} + 1$
8	1000	1000	2,000	$4 = \frac{n}{2}$
8	9999	9999	19,998	$5 = \frac{n}{2} + 1$

پیچیدگیهای زمانی خطی روی عناصر n دارند. بنابراین،

$$\begin{aligned} 3W\left(\frac{n}{\gamma}\right) + cn \leq W(n) \leq 3W\left(\frac{n}{\gamma} + 1\right) + cn \quad n, n > s \text{ توانی از } \gamma \\ W(s) = 0 \end{aligned}$$

که در آن S کوچکتر یا مساوی مقدار آستانه و توانی از γ است؛ چرا که تمامی ورودی‌ها در این حالت، توانی از γ می‌باشند. در حالتی که n توانی از γ نباشد، نوشتن یک بازگشت همانند حالت قبلی امکانپذیر است اما باید از جزء صحیح بالا و پائین برای این منظور استفاده کنیم. با استفاده از استقرایی نظیر مثال B-۲۵ در ضمیمه B می‌توانیم نشان دهیم که $W(n)$ نهایتاً غیرتزولی است. بنابراین، با توجه به نامساوی سمت چپ در بازگشت فوق و قضیه B-۲۶ استنباط می‌شود که

$$W(n) \in \Omega(n^{\lg \gamma^3})$$

همچنین می‌توانیم نشان دهیم

$$W(n) = W'(n - \gamma) \in o(n^{\lg \gamma^3})$$

که با ترکیب دو نتیجه فوق داریم:

$$W(n) \in \Theta(n^{\lg \gamma^3}) \approx \Theta(n^{1/58})$$

بوروین و مونرو در سال ۱۹۷۵ با استفاده از تبدیل فوریه سریع، یک الگوریتم $\Theta(n \lg n)$ برای ضرب اعداد صحیح بزرگ ارائه دادند. می‌توان الگوریتمهایی برای سایر عملیات نظیر تقسیم و جذر روی اعداد صحیح بزرگ نوشت که پیچیدگی زمانی آنها مشابه عمل ضرب باشد.

۲-۷ تعیین مقادیر آستانه

همانطوری که در بخش ۲-۱ بحث شد، بازگشت به سربار نیاز دارد. اما اگر بخواهیم، بعنوان مثال، فقط ۸ کلید را مرتب کنیم، آیا واقعاً می‌ارزد که این سربار را به خاطر الگوریتم $\Theta(n \lg n)$ بپذیریم و یا اینکه الگوریتم $\Theta(n^2)$ را ترجیح می‌دهیم؟ یا شاید برای چنین n کوچکی، مرتب‌سازی تبادلی (الگوریتم ۱-۳) سریعتر از مرتب‌سازی ادغامی بازگشتی خواهد بود؟ می‌خواهیم روشی ارائه دهیم که تعیین می‌کند به ازاء چه مقادیری از n ، الگوریتمی دیگر حداقل با همان سرعت فراخوانی الگوریتمی که نمونه‌ها را به نمونه‌های کوچکتر تقسیم می‌کند، عمل می‌نماید. این مقادیر، به الگوریتم تقسیم و غلبه (الگوریتم جانشین) و کامپیوتر بکارگیرنده این الگوریتم‌ها بستگی دارند. هدف این است که یک مقدار آستانه بهینه از n بدست آوریم. این مقدار، یک اندازه نمونه است بطوری که برای هر نمونه کوچکتر، حداقل با همان سرعت فراخوانی الگوریتمی دیگر، که نمونه را بیشتر تقسیم می‌کند، خواهد بود و برای هر اندازه نمونه بزرگتر، تقسیم نمونه با سرعتی بیشتر انجام خواهد شد. با وجود این، آنچنانکه خواهیم دید، همیشه یک مقدار آستانه بهینه وجود ندارد. حتی اگر تجزیه و تحلیل ما، یک مقدار آستانه بهینه را مشخص نکند، می‌توانیم با بکارگیری نتایج تحلیل، مقدار آستانه‌ای را بدست آوریم. سپس الگوریتم تقسیم و غلبه را طوری تغییر دهیم که وقتی n به مقدار آستانه رسید، دیگر تقسیم نمونه صورت نگیرد؛ در عوض الگوریتمی دیگر فراخوانی شود. تاکنون کاربرد مقادیر آستانه را در الگوریتم‌های ۲-۸، ۲-۹، و ۲-۱۰ دیده‌ایم.

برای تعیین یک مقدار آستانه باید کامپیوتری را در نظر بگیریم که الگوریتم بر روی آن بکار گرفته شده است. این تکنیک، به هنگام استفاده از مرتب‌سازی ادغامی و تبادلی نشان داده شده است. در این تحلیل، از پیچیدگی زمانی بدترین حالت مرتب‌سازی ادغامی استفاده می‌کنیم. در واقع، سعی بر این است که رفتار بدترین حالت الگوریتم را بهینه کنیم. در هنگام تحلیل مرتب‌سازی ادغامی مشخص شد که بدترین حالت با بازگشت زیر بیان می‌شود:

$$W(n) = W\left(\lfloor \frac{n}{4} \rfloor\right) + W\left(\lceil \frac{n}{4} \rceil\right) + n - 1$$

فرض کنید که الگوریتم مورد استفاده، مرتب‌سازی ادغامی ۲ (الگوریتم ۲-۴) و مدت زمان صرف شده برای تقسیم و ترکیب مجدد یک نمونه به اندازه n توسط کامپیوتر بکارگیرنده این الگوریتم، برابر $32n$ میکروثانیه است. توجه داریم که مدت زمان لازم برای تقسیم یک نمونه و ترکیب مجدد آن شامل مدت زمان محاسبه مقدار mid ، مدت زمان انجام عملیات پشت‌های برای دو فراخوانی بازگشتی و مدت زمان ادغام دو زیرآرایه می‌باشد. از آنجائیکه چندین جزء بر مدت زمان تقسیم و ترکیب مجدد یک نمونه مؤثر هستند، بعید بنظر می‌رسد که زمان کل صرف شده، مقدار ثابتی از n باشد. به هر حال، فرض کنید که شرایط تا حد امکان ساده باشد. به دلیل اینکه عبارت $n-1$ در فرمول محاسباتی $W(n)$ همان مدت زمان ترکیب مجدد یک نمونه است، لذا برابر 32 میکروثانیه خواهد بود. بدین ترتیب، برای مرتب‌سازی ادغامی ۲ داریم:

$$W(n) = W\left(\lfloor \frac{n}{4} \rfloor\right) + W\left(\lceil \frac{n}{4} \rceil\right) + 32n \mu s$$

چون برای اندازه ورودی ۱، تنها یک بررسی در شرط نهایی انجام شده است، لذا فرض می‌کنیم که $W(1)$ ، اساساً برابر صفر است. برای سادگی کار، ابتدا بحث خود را به n ای محدود می‌کنیم که توانی از ۲ است. در این حالت بازگشت زیر را داریم:

$$\begin{aligned} W(n) &= 2W\left(\frac{n}{2}\right) + 32n \mu s && n \text{ توانی از } 2 \\ W(1) &= 0 \mu s \end{aligned}$$

با استفاده از تکنیکهای ضمیمه B می‌توان بازگشت فوق را حل نمود. جواب چنین است:

$$W(n) = 32n \lg n \mu s$$

فرض کنید بر روی همان کامپیوتر، مرتب‌سازی تبادلی برای یک نمونه به اندازه n ، دقیقاً $n(n-1)/2$ میکروثانیه وقت می‌گیرد. گاهی اوقات دانشجویان به اشتباه تصور می‌کنند که نقطه بهینه، یعنی جاییکه مرتب‌سازی ادغامی ۲ باید مرتب‌سازی تبادلی را فراخوانی کند، می‌تواند از حل نامساوی زیر بدست آید:

$$n(n-1)/2 \mu s < 32n \lg n \mu s$$

که جواب برابر است با

$$n < 257$$

عقیده آنها بر این است که وقتی $n < 257$ باشد، بهتر است مرتب‌سازی تبادلی فراخوانی شود. در غیر اینصورت مرتب‌سازی ادغامی ۲ فراخوانی گردد. این تحلیل، تقریبی است چرا که مبنا را بر توان ۲ بودن n گزارديم. نکته مهمتر اینکه این تحلیل نادرست است زیرا نقطه بهینه بدست آمده تنها به ما می‌گوید که اگر از مرتب‌سازی ادغامی ۲ استفاده کنیم و تقسیم را تا $n = 1$ ادامه دهیم، آنگاه برای $n < 257$ مرتب‌سازی تبادلی بهتر خواهد بود. می‌خواهیم از مرتب‌سازی ادغامی ۲ استفاده کنیم و تقسیم را تا آنجا ادامه دهیم که فراخوانی مرتب‌سازی تبادلی بهتر از تقسیم بیشتر نمونه‌ها باشد. درک انتزاعی این نکته که نقطه بهینه بایستی کوچکتر از ۲۵۷ باشد کمی دشوار است. مثال واقعی زیر، نقطه‌ای را تعیین می‌کند که در آن، مرتب‌سازی تبادلی کاراتر از تقسیم بیشتر نمونه‌ها می‌باشد. از این پس خود را محدود به n ای نمی‌کنیم که توانی از ۲ باشد.

مثال ۷-۲ می‌خواهیم مقدار آستانه بهینه برای الگوریتم ۲-۲ (مرتب‌سازی ادغامی ۲) را به هنگام فراخوانی الگوریتم ۱-۳ (مرتب‌سازی تبادلی) مشخص کنیم. فرض کنید مرتب‌سازی ادغامی ۲ را به گونه‌ای تغییر داده‌ایم که برای $n \leq t$ مقدار آستانه است، مرتب‌سازی تبادلی فراخوانی می‌شود. با فرض بکارگیری این الگوریتم‌ها بر روی کامپیوتر مفروض، برای مرتب‌سازی ادغامی ۲ داریم:

تعیین مقادیر آستانه ۷۷

$$W(n) = \begin{cases} \frac{n(n-1)}{2} & n \leq t \\ W(\lfloor \frac{n}{2} \rfloor) + W(\lceil \frac{n}{2} \rceil) + 32n \mu s & n > t \end{cases} \quad (2-5)$$

مقدار بهینه t ، مقداری است که از تساوی دو عبارت بالا و پائین در معادله فوق بدست می آید؛ چرا که در این نقطه، فراخوانی مرتب‌سازی تبادلی به همان کارایی تقسیم بیشتر نمونه‌ها است. بنابراین، برای تعیین مقدار بهینه t بایستی عبارت زیر را حل کنیم:

$$W(\lfloor \frac{t}{2} \rfloor) + W(\lceil \frac{t}{2} \rceil) + 32t = \frac{t(t-1)}{2} \quad (2-6)$$

چون $\lfloor \frac{t}{2} \rfloor$ و $\lceil \frac{t}{2} \rceil$ هر دو کوچکتر یا مساوی t هستند، زمان اجرای نمونه‌ای به اندازه هر یک از اینها، با عبارت بالایی معادله ۲-۵ محاسبه می‌شود. بنابراین،

$$W(\lfloor \frac{t}{2} \rfloor) = \frac{\lfloor \frac{t}{2} \rfloor (\lfloor \frac{t}{2} \rfloor - 1)}{2} \quad \text{و} \quad W(\lceil \frac{t}{2} \rceil) = \frac{\lceil \frac{t}{2} \rceil (\lceil \frac{t}{2} \rceil - 1)}{2}$$

با جایگزینی این تساویها در تساوی ۲-۶ داریم:

$$\frac{\lfloor \frac{t}{2} \rfloor (\lfloor \frac{t}{2} \rfloor - 1)}{2} + \frac{\lceil \frac{t}{2} \rceil (\lceil \frac{t}{2} \rceil - 1)}{2} + 32t = \frac{t(t-1)}{2} \quad (2-7)$$

بطور کلی، در یک معادله با جزء صحیح بالا و پائین، وقتی که مقدار t را زوج یا فرد در نظر بگیریم، می‌توانیم جوابهای متفاوتی بدست آوریم و به همین دلیل، همیشه یک مقدار آستانه بهینه وجود نخواهد داشت. اگر یک مقدار زوج برای t قرار دهیم، با در نظر گرفتن $\lceil \frac{t}{2} \rceil = \frac{t}{2}$ و $\lfloor \frac{t}{2} \rfloor = \frac{t}{2}$ حل معادله ۲-۷ خواهیم داشت:

$$t = 128$$

و اگر یک مقدار فرد برای t قرار دهیم، با در نظر گرفتن $\lceil \frac{t}{2} \rceil = \frac{t+1}{2}$ و $\lfloor \frac{t}{2} \rfloor = \frac{t-1}{2}$ ، حل معادله ۲-۷ خواهیم داشت:

$$t = 128.008$$

بنابراین، ما یک مقدار آستانه بهینه برابر ۱۲۸ داریم.

اکنون مثالی ارائه می‌دهیم که در آن هیچ مقدار آستانه بهینه‌ای وجود ندارد.

مثال ۲-۸ فرض کنید برای یک الگوریتم تقسیم و غلبه که بر روی کامپیوتر بخصوصی در حال اجراست، مقدار $T(n)$ را از رابطه زیر تعیین می‌کنیم:

$$T(n) = 3T(\lceil \frac{n}{2} \rceil) + 16n \mu s$$

که در آن مدت زمان لازم برای تقسیم و ترکیب مجدد یک نمونه به اندازه n میکروثانیه است.

همچنین فرض کنید که بر روی همان کامپیوتر، یک الگوریتم تکرار برای پردازش نمونه‌ای به اندازه n به n^2 میکروثانیه زمان نیاز دارد. لذا برای تعیین مقدار t در جاییکه الگوریتم تکرار فراخوانی می‌شود، بایستی رابطه زیر را حل کنیم:

$$3T\left(\left\lceil \frac{t}{2} \right\rceil\right) + 16t = t^2$$

چون $\left\lceil \frac{t}{2} \right\rceil \leq t$ است، لذا الگوریتم تکرار زمانی فراخوانی می‌شود که ورودی به همین اندازه باشد و این بدین معناست که

$$T\left(\left\lceil \frac{t}{2} \right\rceil\right) = \left\lceil \frac{t}{2} \right\rceil^2$$

بنابراین بایستی رابطه زیر را حل کنیم:

$$\left\lceil \frac{t}{2} \right\rceil^2 + 16t = t^2$$

اگر یک مقدار زوج را به جای t قرار دهیم (با قرار دادن $\frac{t}{2} = \left\lceil \frac{t}{2} \right\rceil$) و مسئله را حل کنیم، آنگاه

$$t = 64$$

اگر یک مقدار فرد را به جای t قرار دهیم (با قرار دادن $\frac{t+1}{2} = \left\lceil \frac{t}{2} \right\rceil$) و مسئله را حل کنیم، آنگاه

$$t = 70.04$$

از آنجائیکه این دو مقدار t با هم مساوی نیستند، لذا هیچ مقدار آستانه بهینه‌ای وجود ندارد. این بدین معناست که اگر اندازه نمونه، یک عدد صحیح زوج بین ۶۴ و ۷۰ باشد، تقسیم نمونه به نمونه‌های کوچکتر و ترکیب مجدد آنها بهینه‌تر است، در حالیکه اگر اندازه نمونه، یک عدد صحیح فرد بین ۶۴ و ۷۰ باشد، الگوریتم تکرار کارتر خواهد بود. برای اندازه‌های کوچکتر از ۶۴، الگوریتم تکرار و برای اندازه‌های بزرگتر از ۷۰، روش تقسیم و غلبه همواره کارایی بیشتری خواهند داشت. جدول ۵-۲ اندازه نمونه‌های مختلف را نشان می‌دهد.

جدول ۵-۲ اندازه نمونه‌های مختلف که مقدار آستانه برای n زوج، ۶۴ و برای n فرد، ۷۰ است.		
n	n^2	$3\left\lceil \frac{n}{2} \right\rceil^2 + 16n$
62	3844	3875
63	3969	4080
64	4096	4096
65	4225	4307
68	4624	4556
69	4761	4779
70	4900	4795
71	5041	5024

۷۹ چه وقت از روش تقسیم و غلبه استفاده نکنیم؟

۲-۸ چه وقت از روش تقسیم و غلبه استفاده نکنیم؟

تا حد امکان باید از بکارگیری روش تقسیم و غلبه در دو حالت زیر اجتناب کنیم:

- ۱- یک نمونه به اندازه n به دو یا چند نمونه به اندازه تقریبی n/c تقسیم می‌شود.
 - ۲- یک نمونه به اندازه n به حدوداً n نمونه به اندازه n/c تقسیم می‌شود که c یک عدد ثابت است.
- در اولین مورد، به یک الگوریتم زمان-نمایی و در مورد دوم به الگوریتمی از نوع $\Theta(n^{\log c})$ هدایت می‌شویم که هیچکدام از اینها برای مقادیر بزرگ n قابل قبول نیستند. می‌توان دید که چرا این موارد منجر به کاهش راندمان می‌شوند. برای مثال، مورد اول شبیه به این است که ناپلئون، ارتش ۳۰,۰۰۰ نفری دشمن را به دو ارتش ۲۹,۹۹۹ نفری تقسیم کند (اگر چنین چیزی ممکن بود). وی با این کار تعداد سربازان دشمن را به جای نصف کردن، به دو برابر می‌رساند که در این صورت واترلو را خیلی زودتر ملاقات می‌کرد.
- الگوریتم ۱-۶ (عنصر n ام فیبوناچی، بازگشتی)، یک الگوریتم تقسیم و غلبه است که نمونه‌ای که عنصر n ام را محاسبه می‌کند را به دو نمونه کوچکتر که به ترتیب عنصر $n-1$ ام و عنصر $n-2$ ام را محاسبه می‌کند، تقسیم می‌نماید. اگرچه n به عنوان اندازه ورودی آن الگوریتم نیست ولی دقیقاً وضعیتی مشابه اندازه ورودی توصیف شده دارد. یعنی تعداد عناصر محاسبه شده توسط الگوریتم ۱-۶، نمایی از n است؛ در حالیکه تعداد عناصر محاسبه شده توسط الگوریتم ۱-۷ (عنصر n ام فیبوناچی، بازگشتی) بر روی n ، وضعیت خطی دارد.

از طرف دیگر گاهی اوقات لازم است که یک مسئله به صورت نمایی باشد. در چنین مواقعی دلیلی وجود ندارد که از بکارگیری روش تقسیم و غلبه اجتناب کنیم. به مسئله برجهای هانوی که در تمرین ۱۷ ارائه شده است، توجه کنید. به طور خلاصه، مسئله با حرکت n حلقه از یک میله به دیگری با رعایت برخی ضوابط خاص در چگونگی حرکت حلقه‌ها درگیر است. در تمرینات نشان خواهید داد که توالی حرکتهای که از اعمال روش تقسیم و غلبه استاندارد برای مسئله بدست آمده است، بر روی عنصر n به صورت نمایی است و البته این کاراترین ترتیب برای حل مسئله می‌باشد.

تمرینات

بخش ۲-۱

- ۱- با استفاده از جستجوی دودویی (الگوریتم ۲-۱)، عدد صحیح ۱۲۰ را در لیست (آرایه) زیر جستجو کنید. مراحل را قدم به قدم نشان دهید.

۱۲ ۳۴ ۳۷ ۴۵ ۵۷ ۸۲ ۹۹ ۱۲۰ ۱۳۴

- ۲- فرض کنید که می‌خواهیم با استفاده از جستجوی دودویی (الگوریتم ۲-۱)، یک لیست شامل ۷۰۰ میلیون عنصر را مورد جستجو قرار دهیم. مشخص کنید ماکزیمم تعداد مقایساتی که این الگوریتم باید برای جستجوی عنصری که در لیست وجود ندارد انجام دهد، چقدر است؟

۸۰ تقسیم و غلبه

۳- فرض کنیم که همواره یک جستجوی با موفقیت را انجام می‌دهیم. بدین معنا که در الگوریتم ۲-۱ می‌توان عنصر x را در لیست S پیدا کرد. در اینصورت الگوریتم را با حذف دستورات غیرضروری اصلاح کنید.

۴- نشان دهید که پیچیدگی زمانی بدترین حالت جستجوی دودویی (الگوریتم ۲-۱) با رابطه زیر محاسبه می‌شود:

$$W(n) = \lfloor \lg n \rfloor + 1$$

که در آن n به توانی از ۲ محدود نمی‌باشد. راهنمایی: ابتدا نشان دهید که معادله بازگشتی برای $W(n)$ برابر است با

$$\begin{aligned} W(n) &= 1 + W\left\lfloor \frac{n}{2} \right\rfloor & \text{برای } n > 1 \\ W(1) &= 1 \end{aligned}$$

برای انجام این کار، مقادیر زوج و فرد را به طور جداگانه برای n در نظر بگیرید. سپس از استقراء، برای حل معادله بازگشتی استفاده نمایید.

۵- فرض کنید که در الگوریتم ۲-۱ (سطر ۴)، تابع جداسازی (Split) به عبارت $\text{mid}=\text{low}$ تبدیل شود. استراتژی جستجوی جدید را تشریح کرده، کارایی آنرا تحلیل نموده و نتایج را به وسیله نمادهای ترتیب نشان دهید.

۶- الگوریتمی بنویسید که یک لیست n عنصری را با تقسیم به سه زیرلیست تقریباً $n/3$ عنصری، مورد جستجو قرار می‌دهد. این الگوریتم، زیرلیستی که احتمالاً عنصر مورد جستجو در آن قرار دارد را پیدا کرده و آن را به سه زیر لیست با اندازه‌های تقریباً یکسان تقسیم می‌کند. این فرآیند تا زمانی ادامه می‌یابد که عنصر مورد نظر پیدا شده یا مشخص شود که آن در لیست وجود ندارد. الگوریتم را تحلیل نموده و نتایج را با نمادهای ترتیب نمایش دهید.

۷- با استفاده از روش تقسیم و غلبه، الگوریتمی بنویسید که بزرگترین عنصر یک لیست n عنصری را پیدا کند. الگوریتم ارائه شده را تحلیل نموده و نتایج را با نمادهای ترتیب نشان دهید.

بخش ۲-۲

۸- با بکارگیری مرتب‌سازی ادغامی (الگوریتم ۲-۲ و ۲-۴)، لیست زیر را مرتب کنید. مراحل را قدم به قدم نشان دهید.

۲۴۰ ۹ ۱۲ ۱۵۰ ۵۶ ۱۸۹ ۳۴ ۱۲۳

۹- درخت فراخوانی‌های بازگشتی تمرین ۸ را نشان دهید.

۱۰- برای مسئله زیر، یک الگوریتم بازگشتی بنویسید که پیچیدگی زمانی بدترین حالت آن بدتر از $\Theta(n \lg n)$ نباشد. یک لیست با n عدد صحیح مثبت مجزا داده شده است. لیست را به دو

تمرینات ۸۱

- زیر لیست با اندازه‌های $n/2$ تقسیم نمائید بطوری که اختلاف بین مجموع اعداد صحیح در دو زیر لیست، ماکزیمم باشد. می‌توانید n را مضربی از ۲ در نظر بگیرید.
- ۱۱- یک الگوریتم غیربازگشتی برای مرتب‌سازی ادغامی (الگوریتم ۲-۲ و ۲-۴) بنویسد.
- ۱۲- نشان دهید که معادله بازگشتی برای پیچیدگی زمانی بدترین حالت مرتب‌سازی ادغامی (الگوریتم‌های ۲-۲ و ۲-۴) به صورت زیر است:

$$W(n) = W(\lfloor \frac{n}{2} \rfloor) + W(\lceil \frac{n}{2} \rceil) + n - 1$$

که در آن n به توانی از ۲ محدود نمی‌شود.

- ۱۳- الگوریتمی بنویسید که یک لیست n عنصری را، با تقسیم به سه زیر لیست تقریباً $n/3$ عنصری مرتب نماید. این الگوریتم هر یک از زیر لیست‌ها را به طور بازگشتی مرتب نموده و در نهایت آنها را با هم ادغام می‌کند. الگوریتم را تحلیل نموده و نتایج را با نمادهای ترتیب نشان دهید.

بخش ۲-۳

- ۱۴- رابطه بازگشتی زیر داده شده است:

$$\begin{aligned} T(n) &= 5T\left(\frac{n}{5}\right) + 10n & \text{برای } n > 1 \\ T(1) &= 1 \end{aligned}$$

$T(625)$ را پیدا کنید.

- ۱۵- به روال $Solve(P, I, O)$ که در زیر آمده است، توجه کنید. این الگوریتم، مسئله P را با پیدا کردن خروجی (جواب) O متناظر با هر ورودی I حل می‌کند.

Procedure solve(p, I, o)

begin

 if size(I) = 1 then

 find solution O directly

 else

 partition I into 5 inputs I_1, I_2, I_3, I_4, I_5 , where

 size(I_j) := size(I)/5 for $j=1, \dots, 5$;

 for j = 1 to 5 do

 solve (p, I_j , O_j)

 end;

 combine O_1, O_2, O_3, O_4, O_5 to get O for P with input I

 end

end;

- فرض کنید $g(n)$ ، عمل مبنایی برای تقسیم نمونه‌ها و ترکیب مجدد آنها باشد. همچنین هیچ عمل مبنایی برای نمونه‌ای به اندازه ۱ وجود نداشته باشد.

- (a) یک معادله بازگشتی $T(n)$ برای تعداد عملیات مبنایی مورد نیاز جهت حل مسئله P بنویسید.
 (b) اگر $g(n) \in \Theta(n)$ باشد، جواب این معادله بازگشتی چیست؟ (اثبات لازم نیست).
 (c) با فرض اینکه $g(n) = n^2$ ، معادله بازگشتی را برای $n=27$ حل نمایید.
 (d) یک جواب عمومی برای n ، وقتی که توانی از ۳ باشد، ارائه کنید.

۱۶- فرض کنید که در یک الگوریتم تقسیم و غلبه، یک نمونه مسئله به اندازه n را همیشه به ۱۰ زیر نمونه به اندازه $n/3$ تقسیم می‌کنیم و مراحل تقسیم و ترکیب به مدت زمانی که در $\Theta(n^2)$ است، نیازمند می‌باشد. یک معادله بازگشتی برای زمان اجرای $T(n)$ نوشته و آن را حل نمایید.

۱۷- یک الگوریتم تقسیم و غلبه برای مسئله برجهای هانوی بنویسید. مسئله برج هانوی شامل سه میله و n دیسک به اندازه‌های متفاوت است. هدف، جابجا کردن دیسکهایی که به ترتیب اندازه‌شان بر روی میله قرار دارند، از یکی از سه میله به میله دیگر با کمک میله کمکی سوم می‌باشد. مسئله بایستی با توجه به قوانین زیر حل شود: (۱) وقتی دیسکی حرکت داده می‌شود، باید روی یکی از سه میله قرار داده شود. (۲) در هر زمان می‌توان فقط یک دیسک و آنهم دیسک بالایی میله را حرکت داد. (۳) هیچگاه دیسک بزرگتر روی دیسک کوچکتر قرار نمی‌گیرد.

(a) نشان دهید که برای الگوریتم شما، $S(n) = 3^n - 1$ است. [در اینجا $S(n)$ ، معرف تعداد مراحل (حرکت‌ها) برای ورودی n دیسک می‌باشد.]

(b) ثابت کنید که هر الگوریتم دیگر، حداقل به همان تعداد حرکات بخش (a) نیاز دارد.

۱۸- هنگامی که الگوریتم تقسیم و غلبه، یک نمونه مسئله به اندازه n را به زیر نمونه‌هایی به اندازه n/c تقسیم می‌کند، رابطه بازگشتی چنین است:

$$T(n) = aT\left(\frac{n}{c}\right) + g(n) \quad \text{برای } n > 1$$

$$T(1) = d$$

که در آن $g(n)$ ، هزینه فرآیندهای تقسیم و ترکیب مجدد نمونه‌ها و d یک مقدار ثابت است.
 با فرض $n = c^k$
 (a) نشان دهید که

$$T(c^k) = d \times a^k + \sum_{j=1}^k [a^{k-j} \times g(c^j)]$$

(b) رابطه بازگشتی را با در نظر گرفتن $g(n) \in \Theta(n)$ حل کنید.

بخش ۲-۴

۱۹- با بکارگیری مرتب‌سازی سریع (الگوریتم ۲-۶) لیست زیر را مرتب کنید. مراحل را نشان دهید.

۲۴۰ ۹ ۱۲ ۱۵۰ ۵۶ ۱۸۹ ۳۴ ۱۲۳

تمرینات ۸۳

۲۰- درخت فراخوانی های بازگشتی تمرین ۱۹ را نشان دهید.

۲۱- درستی رابطه زیر را مشخص کنید.

$$\sum_{p=1}^n [A(p-1) + A(n-p)] = 2 \sum_{p=1}^n A(p-1)$$

این نتیجه در تحلیل پیچیدگی زمانی حالت میانی الگوریتم ۶-۲ (مرتب سازی سریع) استفاده می شود.

۲۲- نشان دهید که اگر

$$W(n) \leq \frac{(p-1)(p-2)}{2} + \frac{(n-p)(n-p-1)}{2}$$

آنگاه

$$W(n) \leq \frac{n(n-1)}{2} \quad \text{برای } 1 \leq p \leq n$$

این نتیجه در تحلیل پیچیدگی زمانی بدترین حالت الگوریتم ۶-۲ استفاده می شود.

۲۳- یک الگوریتم غیربازگشتی برای مرتب سازی سریع (الگوریتم ۶-۲) بنویسید. الگوریتم را تحلیل نموده و نتایج را با نمادهای ترتیب نمایش دهید.

۲۴- فرض کنید که مرتب سازی سریع، اولین عنصر را به عنوان عنصر محوری در نظر می گیرد.

(a) یک لیست n عنصری (برای مثال، آرایه ای از ۱۰ عدد صحیح) بنویسید که نمایانگر بدترین حالت حل مسئله باشد.

(b) یک لیست n عنصری (برای مثال، آرایه ای از ۱۰ عدد صحیح) بنویسید که نمایانگر بهترین حالت حل مسئله باشد.

بخش ۵-۲

۲۵- نشان دهید که با اعمال یک تغییر جزئی در الگوریتم ۴-۱ (ضرب ماتریس) می توان تعداد جمعهای انجام شده را به $n^2 - n^3$ تقلیل داد.

۲۶- در مثال ۴-۲، ضرب دو ماتریس را به روش استراسن انجام دادیم. صحت حاصل ضرب را بررسی کنید.

۲۷- با بکارگیری الگوریتم استاندارد ضرب ماتریسی، چه تعداد عمل ضرب بایستی برای محاسبه حاصل ضرب دو ماتریس 64×64 باید انجام شود؟

۲۸- چه تعداد عمل ضرب باید برای محاسبه حاصل ضرب دو ماتریس 64×64 با استفاده از استراسن (الگوریتم ۸-۲) انجام شود؟

۲۹- یک معادله بازگشتی برای الگوریتم استراسن تغییر یافته که توسط ساموئل وینوگراد ارائه شده و در آن از جمع/تفریق به جای ۱۸ تا استفاده شده است، بنویسید. معادله بازگشتی را حل نموده و صحت

جواب معادله را با بکارگیری پیچیدگی زمانی نشان داده شده در پایان بخش ۵-۲ بررسی کنید.

۸۴ تقسیم و غلبه

بخش ۶-۲

۳۰- با استفاده از الگوریتم ۱۰-۲ (ضرب اعداد صحیح بزرگ)، حاصلضرب ۱۲۵۳ و ۲۳۱۰۳ را پیدا کنید.

۳۱- چه تعداد ضرب نیاز است تا حاصلضرب دو عدد صحیح تمرین ۳۰ مشخص شود؟

۳۲- الگوریتم هایی بنویسد که عملیات زیر را انجام دهند.

$$U \times 10^m, U \text{ divide } 10^m, U \text{ rem } 10^m$$

که در آن، U یک عدد صحیح بزرگ، m یک عدد صحیح غیرمنفی، divide خارج قسمت و rem باقیمانده تقسیم دو عدد می باشد. الگوریتم را تجزیه و تحلیل نموده و نشان دهید که این عملیات می توانند به صورت زمان-خطی انجام شوند.

۳۳- الگوریتم ۹-۲ (ضرب اعداد صحیح بزرگ) را به گونه ای تغییر دهید که هر عدد صحیح n رقمی را تقسیم کند به

(a) سه عدد صحیح کوچکتر، هر یک با $n/3$ رقم (فرض کنید $n = 3^k$)

(b) چهار عدد صحیح کوچکتر، هر یک با $n/4$ رقم (فرض کنید $n = 4^k$)

الگوریتم را تحلیل نموده و پیچیدگی های زمانی آن را با نمادهای ترتیب نمایش دهید.

بخش ۷-۲

۳۴- الگوریتم های مرتب سازی سریع و مرتب سازی تبدیلی را برای مرتب نمودن یک لیست n عنصری بر روی کامپیوترتان بکار بگیرید. یک حد پائین برای n مشخص نمایید که بکارگیری Quicksort به همراه سرپار آن را توجیه کند.

۳۵- الگوریتم های ضرب استاندارد و استراسن برای ضرب دو ماتریس $n \times n$ ($n = 2^k$) را بر روی کامپیوترتان پیاده سازی کنید. حد پائینی برای n مشخص کنید که دلیلی برای بکارگیری الگوریتم استراسن به همراه سرپارش وجود داشته باشد.

۳۶- فرض کنید که روی کامپیوتر بخصوصی، $12n^2$ میکروثانیه زمان نیاز است تا یک نمونه به اندازه n در حالت الگوریتم ۸-۲ (استراسن)، تقسیم و مجدداً ترکیب شود. توجه داریم که این زمان شامل مدت زمان لازم جهت انجام همه جمع ها و تفریق ها است. اگر برای ضرب دو ماتریس $n \times n$ با استفاده از الگوریتم استاندارد به n^3 میکروثانیه وقت نیاز داشته باشیم، مقدار آستانه ای را تعیین کنید که در آن بایستی الگوریتم استاندارد به جای تقسیم بیشتر نمونه ها فراخوانی شود. آیا مقدار آستانه بهینه منحصر بفردی یافت می شود؟

بخش ۸-۲

۳۷- با استفاده از روش تقسیم و غلبه، الگوریتمی بازگشتی بنویسید که فاکتوریل n را محاسبه کند. اندازه ورودی را تعیین نمایید. آیا تابع شما دارای پیچیدگی زمانی به صورت نمایی است؟

تمرینات ۸۵

۳۸- فرض کنید که در یک الگوریتم تقسیم و غلبه، یک نمونه مسئله به اندازه n را همیشه به n زیر نمونه به اندازه $n/3$ تقسیم می‌کنیم و مراحل تقسیم و غلبه به مدت زمانی که به صورت زمان-خطی است، نیازمند می‌باشند. یک معادله بازگشتی برای زمان اجرای $T(n)$ نوشته و آن را حل کنید. جواب را با نمادهای ترتیب نشان دهید.

تمرینات اضافی

۳۹- یک الگوریتم کارا بنویسید که عنصری را در یک جدول $n \times m$ (آرایه دوبعدی) جستجو کند. این جدول در راستای سطرها و ستون‌ها مرتب شده است، بطوری که

$$Table[i][j] \leq Table[i][j+1]$$

$$Table[i][j] \leq Table[i+1][j]$$

۴۰- فرض کنید که در یک تورنمنت حذفی، $n = 2^k$ تیم وجود دارد که در مرحله اول، $n/2$ بازی صورت می‌گیرد و $n/2 = 2^{k-1}$ بازیکن پیروز به مرحله دوم راه پیدا می‌کنند و الی آخر.

(a) یک معادله بازگشتی برای تعداد مراحل در تورنمنت ارائه دهید.

(b) اگر تعداد تیم‌ها به ۶۴ برسد، چند مرحله در تورنمنت وجود خواهد داشت؟

(c) معادله بازگشتی بخش (a) را حل نمایید.

۴۱- یک الگوریتم بازگشتی $\Theta(n \lg n)$ بنویسید که باقیمانده تقسیم x^p بر p را محاسبه نماید.

سه عدد صحیح x ، n و p پارامترهای این الگوریتم می‌باشند. برای سادگی، می‌توانید فرض کنید که n توانی از ۲ است؛ یعنی $n = 2^k$ ، که در آن k یک عدد صحیح مثبت است.

۴۲- با بکارگیری روش تقسیم و غلبه، یک الگوریتم بازگشتی بنویسید که ماکزیمم مجموع را در هر

زیرلیست از لیست n ، که شامل اعداد حقیقی است، پیدا کند. الگوریتم را تحلیل نموده و نتایج را با

نمادهای ترتیب نمایش دهید.

فصل ۳

برنامه‌نویسی پویا (Dynamic Programming)

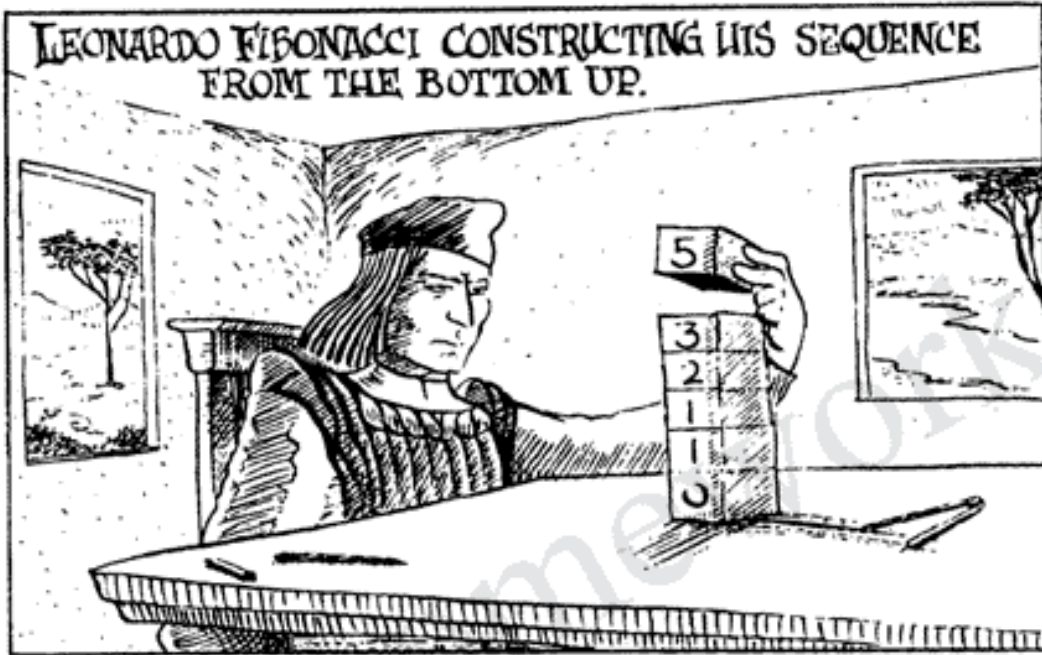

به خاطر آورید که تعداد عناصر محاسبه شده توسط الگوریتم تقسیم و غلبه برای محاسبه عنصر n ام دنباله فیبوناچی (الگوریتم ۶-۱) نمایی از n بود، به این دلیل که روش تقسیم و غلبه، یک نمونه را به نمونه‌های کوچکتر تقسیم نموده و سپس آنها را کورکورانه حل می‌کرد. آنچنانکه در فصل ۲ گفته شد، این روش یک روش بالا به پایین است که در مسائلی نظیر مرتب‌سازی ادغامی (Mergesort) که در آن نمونه‌ها با هم بی‌ارتباط هستند، بکار می‌آید. این نمونه‌ها غیرمرتبط هستند زیرا هر یک شامل آرایه‌ای از کلیدها است که بایستی بطور جداگانه مرتب شود. اما در مسائلی نظیر عنصر n ام فیبوناچی، نمونه‌های کوچکتر با هم مرتبطند. برای مثال، برای محاسبه پنجمین عنصر فیبوناچی نیاز داریم که چهارمین و سومین عنصر فیبوناچی را محاسبه کنیم و به همین ترتیب، برای محاسبه چهارمین و سومین عنصر فیبوناچی باید دومین عنصر این دنباله مشخص شده باشد. از آنجائیکه الگوریتم تقسیم و غلبه، محاسبه این دو عنصر را به صورت جداگانه و مستقل از هم انجام می‌دهد، لذا عنصر دوم فیبوناچی بیش از یکبار محاسبه می‌شود. بطور کلی، در مسائلی که نمونه‌های کوچکتر با هم مرتبط هستند، الگوریتم تقسیم و غلبه اغلب نمونه‌های مشترک را به صورت تکراری محاسبه می‌کند که در نتیجه، یک الگوریتم غیر کارا خواهد بود.

ضریب دوجمله‌ای ۸۷

برنامه‌نویسی پویا، روشی است که در این فصل مورد بررسی قرار می‌گیرد. این تکنیک از این نظر شبیه به تقسیم و غلبه است که یک نمونه از مسئله را به نمونه‌های کوچکتر تقسیم می‌نماید. در این روش، ابتدا نمونه‌های کوچکتر را حل کرده و نتایج حاصله را ذخیره می‌کنیم؛ سپس، هنگامی که به نتیجه‌ای نیاز داریم، به جای محاسبه مجدد فقط آن را بازیابی می‌کنیم. عبارت "برنامه‌نویسی پویا" از تئوری کستری می‌آید و در این تعبیر، لفظ "برنامه‌نویسی" به معنای استفاده از یک آرایه برای تولید یک جواب می‌باشد. همانطوریکه در فصل ۱ اشاره شد، الگوریتم کارای ما برای محاسبه عنصر n ام فیبوناچی (الگوریتم ۷-۱)، یک مثال از برنامه‌نویسی پویا است. به خاطر دارید که این الگوریتم، با ایجاد دنباله‌ای از $n+1$ عنصر اول آرایه f که از 0 تا n شاخص‌دهی شده است، عنصر n ام دنباله فیبوناچی را محاسبه می‌کند. در یک الگوریتم برنامه‌نویسی پویا، تولید جواب از پائین به بالا انجام می‌شود. به عبارت دیگر، برنامه‌نویسی پویا، یک روش پائین به بالا می‌باشد. گاهی اوقات همانند الگوریتم ۷-۱، پس از ارائه الگوریتم با استفاده از یک آرایه (یا دنباله‌ای از آرایه‌ها) می‌توانیم با بازیابی مجدد الگوریتم، بسیاری از فضاهای اشغال شده غیرضروری را اصلاح کنیم. مراحل تولید یک الگوریتم برنامه‌نویسی پویا به شرح زیر است:

۱- ارائه یک خاصیت بازگشتی جهت حل یک نمونه مسئله.

۲- حل یک نمونه مسئله به روش پائین به بالا و با شروع از حل نمونه‌های کوچکتر.

برای تشریح این مراحل، مثال ساده‌ای از برنامه‌نویسی پویا را در بخش ۱-۳ مطرح می‌کنیم. بخشهای دیگر، کاربردهای پیشرفته‌تر برنامه‌نویسی پویا را مورد بحث و بررسی قرار می‌دهند.

۳-۱ ضریب دوجمله‌ای

ضریب دوجمله‌ای، که در بخش ۷-۱ از ضمیمه A معرفی می‌شود، به صورت زیر است:

$$\binom{n}{k} = \frac{n!}{k!(n-k)!} \quad \text{برای } 0 < k < n$$

ما نمی‌توانیم برای مقادیری از n و k که کوچک نیستند، ضریب دوجمله‌ای را مستقیماً با استفاده از این تعریف محاسبه کنیم زیرا مقدار $n!$ بسیار بزرگ می‌شود. حتی برای مقادیر متوسط n نیز چنین کاری ممکن نیست. در تمرینات ثابت می‌کنیم که

$$\binom{n}{k} = \begin{cases} \binom{n-1}{k-1} + \binom{n-1}{k} & 0 < k < n \\ 1 & k = 0 \text{ or } k = n \end{cases} \quad (3-1)$$

ما می‌توانیم به جای محاسبه $n!$ یا $k!$ از این خاصیت بازگشتی استفاده کنیم که این کار می‌تواند با استفاده از الگوریتم تقسیم و غلبه، به صورت زیر انجام شود.

الگوریتم ۳-۱

ضریب دو جمله‌ای با استفاده از تقسیم و غلبه

مسئله: ضریب دو جمله‌ای را محاسبه کنید.

ورودی: اعداد صحیح غیر منفی n و k که در آن $k < n$ است.خروجی: bin ضریب دو جمله‌ای.

```

int bin (int n, int k)
{
    if (k == 0 || n == k)
        return 1;
    else
        return bin(n - 1, k - 1) + bin(n - 1, k);
}

```

این الگوریتم، همانند الگوریتم ۶-۱ (عنصر n ام فیبوناچی، بازگشتی) بسیار غیرکارا است. در تمرینات ثابت خواهیم کرد که برای تعیین $\binom{n}{k}$ ، الگوریتم بایستی $2 \binom{n}{k} - 1$ عنصر را محاسبه کند. مشکل از آنجا ناشی می‌شود که در هر فراخوانی بازگشتی، نمونه‌های مشابه به صورت تکراری محاسبه می‌شوند. برای مثال $bin(n-1, k-1)$ و $bin(n-1, k)$ هر دو به نتیجه $bin(n-2, k-1)$ نیازمند می‌باشند و این نمونه به طور مجزا برای هر یک از این دو فراخوانی بازگشتی حل می‌شود. همانطوریکه در بخش ۸-۲ ذکر شد، در روش تقسیم و غلبه، اگر یک نمونه را به دو نمونه کوچکتر که تقریباً به بزرگی نمونه اصلی هستند تقسیم کنیم، به روشی غیرکارا خواهیم رسید.

برنامه‌نویسی پویا، یک الگوریتم کارا برای رفع چنین مشکلاتی است. می‌خواهیم با استفاده از خاصیت بازگشتی ارائه شده در معادله ۳-۱، جوابی را در یک آرایه B ارائه کنیم که $B[i][j]$ شامل $\binom{i}{j}$ باشد. مراحل ایجاد یک الگوریتم برنامه‌نویسی پویا برای این مسئله بصورت زیر است:

۱- ارائه یک خاصیت بازگشتی. عناصر آرایه B به فرم زیر در می‌آید:

$$B[i][j] = \begin{cases} B[i-1][j-1] + B[i-1][j] & * < j < i \\ 1 & j = 0 \text{ or } j = i \end{cases}$$

۲- حل یک نمونه مسئله به روش پائین به بالا بوسیله محاسبه متوالی سطرهای B با شروع از اولین سطر. مرحله ۲ در شکل ۳-۱ نشان داده شده است (شاید متوجه شده باشید که آرایه مورد نظر به صورت مثلث پاسکال می‌باشد). در اینجا هر سطر، با استفاده از خاصیت بازگشتی مرحله ۱، از سطر قبلی خود محاسبه می‌شود. مقدار نهایی محاسبه شده $B[n][k]$ برابر $\binom{n}{k}$ باشد. مثال ۳-۱ این مراحل را نشان می‌دهد. توجه داشته باشید که در این مثال، تنها دو ستون اول محاسبه می‌شود زیرا در این مثال $k=2$ است. در حالت کلی، به مقادیر سطرهای بالای ستون K ام نیاز داریم. مثال ۳-۱ مقدار $B[0][0]$ را

ضرب دو جمله‌ای ۸۹

شکل ۳-۱ آرایه B برای محاسبه ضرب دو جمله‌ای استفاده شده است.

	0	1	2	3	4	j	k
0	1						
1	1	1					
2	1	2	1				
3	1	3	3	1			
4	1	4	6	4	1		

$$\begin{array}{ccc}
 B[i-1][j-1] & B[i-1][j] & \\
 \swarrow & \downarrow & \\
 & & B[i][j]
 \end{array}$$

محاسبه می‌کند چون ضرب دو جمله‌ای برای $n = k = 0$ تعریف شده است، بنابراین، ممکن است یک الگوریتم، این مراحل را انجام دهد؛ حتی اگر به این مقادیر در محاسبه دیگر ضرب دو جمله‌ای نیازی نباشد.

مثال ۳-۱ $B[n][k] = \binom{n}{k}$ را محاسبه کنید.

- محاسبه سطر ۰: {این قسمت، فقط برای رعایت دقیق الگوریتم انجام شده}
- {و بعد از این نیازی به محاسبه $B[0][0]$ نمی‌باشد.}
- $B[0][0] = 1$
- محاسبه سطر ۱:
- $B[1][0] = 1$
- $B[1][1] = 1$
- محاسبه سطر ۲:
- $B[2][0] = 1$
- $B[2][1] = B[1][0] + B[1][1] = 1 + 1 = 2$
- $B[2][2] = 1$

۹۰ برنامه‌نویسی پویا

محاسبه سطر ۳:

$$B[3][0] = 1$$

$$B[3][1] = B[2][0] + B[2][1] = 1 + 2 = 3$$

$$B[3][2] = B[2][1] + B[2][2] = 2 + 1 = 3$$

محاسبه سطر ۴:

$$B[4][0] = 1$$

$$B[4][1] = B[3][0] + B[3][1] = 1 + 3 = 4$$

$$B[4][2] = B[3][1] + B[3][2] = 3 + 3 = 6$$

مثال ۳-۱ بطور افزایشی، مقادیر بزرگتری از ضرایب دوجمله‌ای رایبه ترتیب محاسبه می‌کند. در هر تکرار مقادیر مورد نیاز برای آن تکرار، از قبل محاسبه و ذخیره شده است. این روند، اساس روش برنامه‌نویسی پویا است. الگوریتم زیر از این روش در محاسبه ضریب دوجمله‌ای استفاده می‌نماید.

الگوریتم ۳-۲ محاسبه ضریب دوجمله‌ای با استفاده از برنامه‌نویسی پویا

مسئله: ضریب دوجمله‌ای را محاسبه کنید.

ورودی: اعداد صحیح غیر منفی n و k ، بطوری که $k < n$ است.خروجی: $bin2$ ، ضریب دوجمله‌ای.

```
int bin2 (int n, int k)
{
    index i, j;
    int B[0..n][0..k];
    for (i = 0; i <= n; i++)
        for (j = 0; j <= minimum(i, k); j++)
            if (j == 0 || j == i)
                B[i][j] = 1;
            else
                B[i][j] = B[i - 1][j - 1] + B[i - 1][j];
    return B[n][k];
}
```

پارامترهای n و k ، اندازه ورودی این الگوریتم نیستند بلکه تنها به عنوان ورودی شناخته می‌شوند. اندازه ورودی این الگوریتم، تعداد نمادهایی است که این پارامترها را کدگذاری می‌کنند. ما وضعیت مشابهی را در بخش ۳-۱، در بحث الگوریتمهای محاسبه عنصر n ام فیبوناچی مورد بحث قرار دادیم. به هر حال، می‌توانیم با تعیین میزان عملکرد الگوریتم بعنوان تابعی از n و k ، کارایی آن را مشخص کنیم.

۹۱ الگوریتم فلوید جهت یافتن کوتاهترین مسیرها

برای هر n و k معین، تعداد گذرهای انجام شده در حلقه j -for را محاسبه می‌کنیم. جدول زیر، تعداد گذرها را برای هر مقدار از i نشان می‌دهد

n	$k+1$	k	۳	۲	۱	۰	i
$k+1$	$k+1$	$k+1$	۲	۳	۲	۱	تعدادگذرها

بنابراین، تعداد کل گذرهای انجام شده برابر است با

$$1 + 2 + 3 + 4 + \dots + k + \underbrace{(k+1) + (k+1) + \dots + (k+1)}_{n-k+1 \text{ مرتبه}}$$

با بکارگیری نتیجه مثال ۱-A از ضمیمه A، این عبارت معادل است با

$$\frac{k(k+1)}{2} + (n-k+1)(k+1) = \frac{(2n-k+2)(k+1)}{2} \in \theta(nk)$$

با استفاده از برنامه‌نویسی پویا به جای تقسیم و غلبه، در حقیقت یک الگوریتم با کارایی بسیار بالاتری ارائه نموده‌ایم. مطابق آنچه که قبلاً ذکر شد، برنامه‌نویسی پویا از این جهت که دارای یک خاصیت بازگشتی برای تقسیم یک نمونه به نمونه‌های کوچکتر است، به روش تقسیم و غلبه شباهت دارد. اما تفاوت آنها در این است که برنامه‌نویسی پویا، بجای استفاده کورکورانه از بازگشت، از خاصیت بازگشتی جهت حل نمونه‌های تکراری به ترتیب و با شروع از کوچکترین نمونه استفاده می‌شود. در این روش، هر نمونه کوچکتر فقط یکبار حل می‌شود. برنامه‌نویسی پویا یک روش خوب برای زمانی است که تقسیم و غلبه موجب کاهش کارایی یک الگوریتم می‌شود.

آسانترین روش برای ارائه الگوریتم ۲-۳ تولید یک آرایه کامل دوبعدی B است. مشاهده می‌کنیم که وقتی یک سطر محاسبه می‌شود، دیگر نیازی به مقادیر سطرهای قبل از آن وجود ندارد. بنابراین، الگوریتم را می‌توان توسط تنها یک آرایه تک‌بعدی که از 0 تا k شاخص‌دهی شده است، نوشت. این تغییر را در تمرینات بررسی می‌کنیم. یک اصلاح دیگر روی الگوریتم، با استفاده از این واقعیت که $\binom{n}{k} = \binom{n}{n-k}$ است، انجام می‌شود.

۲-۳ الگوریتم فلوید جهت یافتن کوتاهترین مسیرها

یک مسئله متداول در حمل و نقل هوایی، تعیین کوتاهترین مسیر پرواز از یک شهر به شهر دیگر است در صورتیکه بین آن دو شهر، مسیر مستقیمی وجود نداشته باشد. بعداً الگوریتمی برای حل این مسئله و مسائل مشابه ارائه خواهیم داد. اما ابتدا، مروری اجمالی بر تئوری گرافها خواهیم داشت. شکل ۳.۲، یک گراف جهت‌دار و وزن‌دار را نشان می‌دهد. در نمایش تصویری گراف‌ها، دایره‌ها نشانگر گره‌ها (vertices) و یک خط از یک دایره به دایره دیگر، نشانگر یک لبه (edge) می‌باشد. اگر هر لبه گراف

دارای جهت باشد، به آن **گراف جهت‌دار (digraph)** گوئیم. هنگام رسم لبه در چنین گرافی، از یک پیکان برای مشخص نمودن جهت لبه استفاده می‌کنیم. در یک گراف جهت‌دار، دو لبه می‌تواند بین دو گره وجود داشته باشد که جهت هر یک از لبه‌ها به سمت گره دیگر می‌باشد. برای مثال، در شکل ۲-۳ یک لبه از v_1 به v_2 و یک لبه از v_2 به v_1 وجود دارد. اگر به لبه‌ها مقادیری تخصیص یافته باشد، به آن مقادیر، وزن و به آن گراف، **گراف وزن‌دار** می‌گوئیم. ما فرض می‌کنیم که مقادیر وزن‌ها غیر منفی هستند. اگر چه به مقدار یک لبه، وزن گفته می‌شود ولی در بسیاری از کاربردها، این مقادیر معرف فاصله می‌باشند. در یک گراف جهت‌دار، به دنباله‌ای از گره‌ها که بین هر گره و گره بعدی یک لبه وجود داشته باشد، یک **مسیر (path)** اطلاق می‌شود. برای مثال در شکل ۲-۳، دنباله $[v_1, v_2, v_3]$ یک مسیر است زیرا هیچ لبه‌ای از v_1 به v_3 و یک لبه از v_2 به v_3 وجود دارد دنباله $[v_3, v_2, v_1]$ یک مسیر نیست زیرا هیچ لبه‌ای از v_3 به v_2 وجود ندارد. به مسیری که از یک گره شروع شده و به خودش باز می‌گردد، یک **چرخه (cycle)** گوئیم. مسیر $[v_1, v_2, v_3, v_1]$ یک چرخه است. اگر گرافی شامل یک چرخه باشد، به آن **گراف چرخه‌ای** گفته می‌شود؛ در غیر اینصورت به آن **گراف غیرچرخه‌ای** گویند. به مسیری که از یک گره دو بار عبور نکند، مسیر ساده اطلاق می‌شود. مسیر $[v_1, v_2, v_3, v_2, v_1]$ در شکل ۲-۳، یک مسیر ساده و مسیر $[v_1, v_2, v_3, v_2, v_1]$ یک مسیر غیر ساده است. توجه کنید که هرگز در یک مسیر ساده، زیرمسیری که دارای چرخه باشد وجود ندارد. طول (length) یک مسیر در یک گراف وزن‌دار، برابر مجموع وزن‌های مسیر است. در یک گراف بی‌وزن، تعداد گره‌های موجود در مسیر بیانگر طول مسیر می‌باشد.

همانطوریکه قبلاً نیز اشاره شد، مسئله پیدا کردن کوتاهترین مسیر از هر گره به گره‌های دیگر، در بسیاری از مسائل کاربرد دارد. واضح است که کوتاهترین مسیر بایستی یک مسیر ساده باشد. در شکل ۲-۳، سه مسیر ساده باشد. در شکل ۲.۳، سه مسیر ساده از v_1 به v_3 به نامهای $[v_1, v_2, v_3]$ ، $[v_1, v_3]$ و $[v_1, v_2, v_3, v_2, v_1]$ وجود دارد. از آنجائیکه

$$\text{length}[v_1, v_2, v_3] = 1 + 3 = 4$$

$$\text{length}[v_1, v_3] = 1 + 2 = 3$$

$$\text{length}[v_1, v_2, v_3, v_2, v_1] = 1 + 2 + 2 = 5$$

است، لذا $[v_1, v_3]$ کوتاهترین مسیر از v_1 به v_3 است. یکی از متداولترین کاربردهای کوتاهترین مسیر، تعیین کوتاهترین راه بین شهرها است.

مسئله کوتاهترین مسیر، یک **مسئله بهینه‌سازی** بوده و ممکن است بیش از یک جواب کاندید برای یک نمونه از مسئله بهینه‌سازی وجود داشته باشد. هر جواب کاندید، دارای یک مقدار است و یک جواب برای یک نمونه، جواب کاندیدی است که دارای یک مقدار بهینه می‌باشد. این مقدار، با توجه به نوع مسئله می‌تواند می‌نیم یا ماکزیمم باشد. در مسئله یافتن کوتاهترین مسیرها، یک جواب کاندید، یک مسیر از یک گره به گره دیگر است. در این مسئله، طول مسیر مقدار جواب کاندید است و مقدار بهینه، کوچکترین طول مسیر می‌باشد. به دلیل اینکه بیش از یک مسیر با کوتاهترین طول از یک گره به گره دیگر می‌تواند

الگوریتم فلوید جهت یافتن کوتاهترین مسیرها ۹۳

شکل ۲-۳ یک گراف وزن دار و جهت دار.

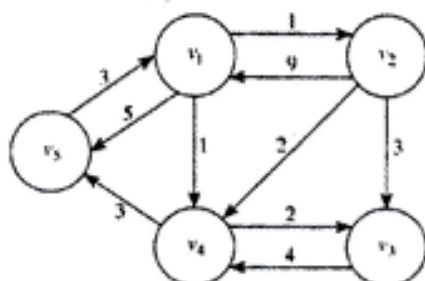

وجود داشته باشد، لذا مسئله ما بایستی هر یک از این مسیرها را انتخاب کند. بدیهی است که یک الگوریتم برای این مسئله بایستی برای هر گره، طول همه مسیرها از آن گره به هر گره دیگر را تعیین نموده و سپس حداقل این طولها را محاسبه کند. با وجود این، الگوریتم بدتر از زمان-نمایی است. برای مثال، فرض کنید که از هر گره به گره دیگر یک لبه وجود داشته باشد، آنگاه زیرمجموعه‌ای از همه مسیرها از یک گره به گره دیگر، مجموعه‌ای است از همه آن مسیرهایی که از اولین گره شروع و به گره دیگر ختم می‌شوند و در این میان از تمامی گره‌های دیگر نیز می‌گذرند.

از آنجائیکه دومین گره در این مسیر می‌تواند هر یک از $n-2$ گره دیگر باشد، سومین گره در این مسیر می‌تواند هر یک از $n-2$ گره دیگر باشد،... و دومین گره به انتهای مسیر تنها می‌تواند یک گره باشد، لذا مجموع تعداد مسیرها از یک گره به گره دیگر که از تمامی گره‌های دیگر نیز عبور کنند، عبارت است از

$$(n-2)(n-3)\dots = (n-2)!$$

که بدتر از حالت نامی است. در بسیاری از مسائل بهینه‌سازی با چنین وضعیتی روبرو می‌شویم؛ یعنی الگوریتمی که تمامی حالات ممکنه را در نظر می‌گیرد، زمان-نمایی یا بدتر از آن خواهد بود. هدف ما یافتن الگوریتمی با کارایی بهتر است. با استفاده از برنامه‌نویسی پویا می‌توانیم یک الگوریتم زمان-مربعی برای مسئله کوتاهترین مسیرها ارائه نماییم. ابتدا یک الگوریتم که تنها طول کوتاهترین مسیرها را تعیین می‌کند، نوشته و سپس آن را جهت تولید کوتاهترین مسیرها تغییر می‌دهیم. یک گراف وزن دار شامل n گره را با آرایه w به صورت زیر تعریف می‌کنیم:

$$w[i][j] = \begin{cases} \text{وزن لبه} & \text{اگر یک لبه از } v_i \text{ به } v_j \text{ وجود داشته باشد} \\ \infty & \text{اگر یک لبه از } v_i \text{ به } v_j \text{ وجود داشته باشد} \\ 0 & \text{اگر } i=j \end{cases}$$

در صورتیکه یک لبه از v_i به v_j وجود داشته باشد، به گره v_j مجاور (adjacent) گره v_i گویند. به همین دلیل، این آرایه به ماتریس مجاور نمایش گراف موسوم است. گراف شکل ۲-۳ را در شکل ۳-۳ با این روش نشان داده‌ایم. آرایه D در شکل ۳-۳ شامل طول کوتاهترین مسیرها در گراف می‌باشد. برای مثال $D[3][5]$ برابر ۷ است چون طول کوتاهترین مسیر از v_3 به v_5 برابر ۷ می‌باشد. اگر ما بتوانیم

شکل ۳-۳ W معرف گراف شکل ۲-۲ و D شامل طول کوتاهترین مسیرها است. الگوریتم ما برای مسئله کوتاهترین مسیرها، مقادیر D را از طریق W محاسبه می‌کند.

	1	2	3	4	5		1	2	3	4	5
1	0	1	∞	1	5	1	0	1	3	1	4
2	9	0	3	2	∞	2	8	0	3	2	5
3	∞	∞	0	4	∞	3	10	11	0	4	7
4	∞	∞	2	0	3	4	6	7	2	0	3
5	3	∞	∞	∞	0	5	3	4	6	4	0
	W						D				

مقادیر D را به شکلی که در W آمده محاسبه کنیم، در اینصورت الگوریتمی برای مسئله کوتاهترین مسیرها خواهیم داشت. این کار را می‌توان با تولید دنباله‌ای از $n+1$ آرایه $D^{(k)}$ که در آن $0 < k < n$ و $D^{(k)}[i][j]$ طول کوتاهترین مسیر از v_i به v_j فقط با استفاده از گره‌های میانی $\{v_1, v_2, \dots, v_k\}$ است، انجام داد. قبل از اینکه نشان دهیم «چرا از طریق W، D را محاسبه می‌کنیم؟»، عناصر موجود در این آرایه‌ها را شرح می‌دهیم.

مثال ۳-۲ می‌خواهیم برخی از مقادیر $D^{(k)}[i][j]$ را بطور نمونه برای گراف شکل ۲-۲ محاسبه کنیم.

$$D^{(0)}[2][5] = \text{length}[V_2, V_5] = \infty$$

$$D^{(1)}[2][5] = \text{minimum}(\text{length}[V_2, V_5], \text{length}[V_2, V_1, V_5])$$

$$D^{(2)}[2][5] = D^{(1)}[2][5] = 14 \quad \left\{ \begin{array}{l} \text{این مقادیر برای هر گرافی یکسان هستند زیرا} \\ \text{کوتاهترین مسیری که از } v_2 \text{ شروع شود} \\ \text{نمی‌تواند از } v_1 \text{ بگذرد.} \end{array} \right.$$

$$D^{(3)}[2][5] = D^{(2)}[2][5] = 14 \quad \left\{ \begin{array}{l} \text{برای این گراف، این مقادیر مساویند زیرا} \\ \text{با } v_1 \text{ هیچ مسیر جدیدی از } v_2 \text{ به } v_5 \text{ تولید نمی‌شود.} \end{array} \right.$$

$$D^{(4)}[2][5] = \text{minimum}(\text{length}[V_2, V_1, V_5], \text{length}[V_2, V_1, V_4, V_5], \\ \text{length}[V_2, V_1, V_3, V_4, V_5], \text{length}[V_2, V_3, V_4, V_5]) \\ = \text{minimum}(14, 5, 13, 10) = 5$$

$$D^{(5)}[2][5] = D^{(4)}[2][5] = 5 \quad \left\{ \begin{array}{l} \text{برای هر گرافی، این مقادیر مساویند زیرا کوتاهترین} \\ \text{مسیر منتهی به } v_5 \text{ نمی‌تواند از عبور کند} \end{array} \right.$$

آخرین مقدار محاسبه شده $(D^{(5)}[2][5])$ ، طول کوتاهترین مسیر از v_2 به v_5 است که مجاز به عبور از هر گره دیگری می‌باشد. بدین معنا که آن، طول کوتاهترین مسیر است.

۹۵ الگوریتم فلوید جهت یافتن کوتاهترین مسیرها

از آنجائیکه $D^{(n)}[i][j]$ طول کوتاهترین مسیر از v_i به v_j است که از تمامی گره‌های دیگر می‌گذرد، طول کوتاهترین مسیر از v_i به v_j نیز به شمار می‌رود. از آنجائیکه طول $D^{(n)}[i][j]$ کوتاهترین مسیری است که از تمامی گره‌های دیگر نمی‌گذرد، لذا مقدار آن، وزن لبه v_i به v_j خواهد بود. گفتیم که

$$D^{(0)} = W, \quad D^{(n)} = D$$

بنابراین، برای تعیین D از W کافی است یک راه برای بدست آوردن $D^{(n)}$ از $D^{(0)}$ ارائه نمائیم. مراحل انجام این کار با استفاده از برنامه‌نویسی پویا به شرح ذیل می‌باشد:

- ۱- ارائه یک خاصیت (فرآیند) بازگشتی که از طریق آن بتوان $D^{(k)}$ را از $D^{(k-1)}$ بدست آورد.
- ۲- حل یک نمونه مسئله از طریق یک تابع پائین به بالا با تکرار فرآیند مرحله ۱ برای k از ۱ تا n . این عمل دنباله زیر را تولید می‌کند

$$D^{(0)}, D^{(1)}, D^{(2)}, \dots, D^{(n)} \quad (3-2)$$

\uparrow \uparrow
 W D

مرحله ۱ را با در نظر گرفتن دو حالت زیر انجام می‌دهیم:

حالت ۱. حداقل کوتاهترین مسیر از v_i به v_j فقط با استفاده از گره‌های مجموعه $\{v_1, v_2, \dots, v_k\}$ به عنوان گره‌های میانی، از گره v_k استفاده نمی‌کند. در این صورت

$$D^{(k)}[i][j] = D^{(k-1)}[i][j] \quad (3-3)$$

یک مثال از این حالت در شکل ۳-۲ چنین است:

$$D^{(2)}[1][3] = D^{(1)}[1][3]$$

زیرا هنگامی که گره v_2 را نیز در نظر می‌گیریم، کوتاهترین مسیر از v_1 به v_3 همچنان $\{v_1, v_2, v_3\}$ می‌باشد.

حالت ۲. تمامی کوتاهترین مسیرها از v_i به v_j فقط با استفاده از گره‌های مجموعه $\{v_1, v_2, \dots, v_k\}$ به عنوان گره‌های میانی، از v_k استفاده می‌کنند. در این حالت، هر یک از کوتاهترین مسیرها به صورتی که در شکل ۳-۴ آمده، ظاهر می‌شوند. از آنجائیکه v_k نمی‌تواند یک گره میانی در زیر مسیر v_i تا v_j باشد، لذا زیرمسیر فقط گره‌های $(v_1, v_2, \dots, v_{k-1})$ را بعنوان گره‌های میانی بکار می‌گیرد و این اشاره دارد به اینکه طول زیرمسیر بایستی معادل $D^{(k-1)}[i][k]$ باشد زیرا اولاً، طول زیر مسیر نمی‌تواند کوتاهتر باشد چون $D^{(k-1)}[i][k]$ طول یکی از کوتاهترین مسیرها از v_i به v_k است که تنها گره‌های $(v_1, v_2, \dots, v_{k-1})$ را به عنوان گره‌های میانی بکار گرفته است. ثانیاً طول زیر مسیر نمی‌تواند طولانی‌تر باشد؛ زیرا در این صورت می‌توانستیم آن را با یک مسیر کوتاهتر در شکل ۳-۴ جایگزین نمائیم که این موضوع، با این حقیقت که تمام مسیرها در شکل ۳-۴ خود یکی از کوتاهترین مسیرها می‌باشند، تناقض دارد. بطور مشابه، طول زیرمسیر v_i به v_j در شکل ۳-۴ باید معادل $D^{(k-1)}[i][k] + D^{(k-1)}[k][j]$ باشد. بنابراین، در حالت دوم

$$D^{(k)}[i][j] = D^{(k-1)}[i][k] + D^{(k-1)}[k][j] \quad (3-4)$$

شکل ۳-۲ کوتاهترین مسیری که از v_k استفاده می‌کند.

کوتاهترین مسیر از v_i به v_j که فقط از گره‌های $\{v_1, v_2, \dots, v_k\}$ استفاده می‌کند.

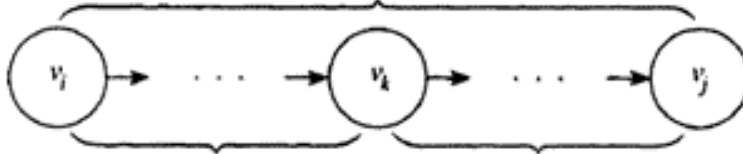

کوتاهترین مسیر از v_k به v_j که فقط از گره‌های $\{v_1, v_2, \dots, v_{k-1}\}$ استفاده می‌کند. گره‌های $\{v_1, v_2, \dots, v_k\}$ استفاده می‌کند.

یک مثال از حالت دوم در شکل ۳-۲ چنین است:

$$D^{(2)}[5][3] = 7 = 4 + 3 = D^{(1)}[5][2] + D^{(1)}[2][3]$$

چون باید هر یک از حالت‌های اول یا دوم را داشته باشیم، مقدار $D^{(k)}[i][j]$ حداقل مقادیر موجود در سمت راست معادله‌های ۳-۳ و ۳-۴ می‌باشد به این معنی که می‌توان $D^{(k)}$ را توسط $D^{(k-1)}$ به صورت زیر محاسبه نمود:

$$D^{(k)}[i][j] = \text{minimum} (\underset{\text{حالت ۱}}{D^{(k-1)}[i][j]}, \underset{\text{حالت ۲}}{D^{(k-1)}[i][k] + D^{(k-1)}[k][j]})$$

مرحله اول را با استفاده از الگوریتم برنامهنویسی پویا انجام دادیم. برای انجام مرحله دوم، از فرآیند بازگشتی ارائه شده در مرحله ۱ برای تولید دنباله‌ای از آرایه‌های نشان داده شده در عبارت ۳-۲ استفاده می‌کنیم. با یک مثال نشان می‌دهیم که چگونه هر یک از این آرایه‌ها توسط آرایه قبلی‌اش محاسبه می‌شود.

مثال ۳-۳ گراف داده شده در شکل ۳-۲ که به صورت ماتریس مجاور W در شکل ۳-۳ ارائه شده را در نظر بگیرید.

برخی محاسبات نمونه برای این گراف در زیر آمده است (می‌دانیم که $D^{(0)} = W$)

$$D^{(1)}[2][4] = \text{minimum} (D^{(0)}[2][4], D^{(0)}[2][1] + D^{(0)}[1][4]) \\ = \text{minimum} (2, 9 + 1) = 2$$

$$D^{(1)}[5][2] = \text{minimum} (D^{(0)}[5][2], D^{(0)}[5][1] + D^{(0)}[1][2]) \\ = \text{minimum} (\infty, 3 + 1) = 4$$

$$D^{(1)}[5][4] = \text{minimum} (D^{(0)}[5][4], D^{(0)}[5][1] + D^{(0)}[1][4]) \\ = \text{minimum} (\infty, 3 + 1) = 4$$

پس از اینکه $D^{(2)}$ به طور کامل محاسبه شد، این توالی ادامه می‌یابد تا اینکه $D^{(5)}$ محاسبه گردد. آرایه نهایی (D) شامل طول‌های کوتاهترین مسیرها است که آن را در سمت راست شکل ۳-۳ نشان داده‌ایم.

الگوریتم فلویید جهت یافتن کوتاهترین مسیرها ۹۷

در ادامه، الگوریتم ارائه شده توسط فلویید (۱۹۶۲) موسوم به الگوریتم فلویید را بیان نموده و توضیح می‌دهیم که چرا آن، علاوه بر آرایه ورودی W از یک آرایه D نیز استفاده می‌کند.

الگوریتم ۳-۳ الگوریتم فلویید برای کوتاهترین مسیرها

مسئله: کوتاهترین مسیرها از هر گره در یک گراف وزن‌دار به گره‌های دیگر را محاسبه نمایید. وزن‌ها، اعدادی غیرمنفی هستند.

ورودی: یک گراف وزن‌دار و جهت‌دار، و n تعداد گره‌های گراف. گراف به صورت یک آرایه دوبعدی W ارائه می‌شود که سطرها و ستونهای آن از ۱ تا n شاخص‌دهی شده‌اند. در این آرایه، $W[i][j]$ وزن یک لبه از گره i ام به گره j ام است.

خروجی: یک آرایه دوبعدی D که سطرها و ستونهای آن از ۱ تا n شاخص‌دهی شده است. $D[i][j]$ طول یک کوتاهترین مسیر از گره i ام به گره j ام می‌باشد.

```
void floyd (int n
            const number W[ ][ ],
            number D[ ][ ])
{
    index i, j, k;
    D = W;
    for (k = 1; k <= n; k++)
        for (i = 1; i <= n; i++)
            for (j = 1; j <= n; j++)
                D[i][j] = minimum(D[i][j], D[i][k]+D[k][j]);
}
```

ما می‌توانیم محاسبات خود را تنها با بکاربردن آرایه D انجام دهیم زیرا مقادیر سطر k ام و ستون k ام در طی k امین تکرار حلقه تغییری نمی‌یابد. یعنی در k امین تکرار، انتساب‌های زیر صورت می‌گیرد:

$$D[i][k] = \text{minimum}(D[i][k], D[i][k] + D[k][k])$$

که معادل $D[i][k]$ می‌باشد و

$$D[k][j] = \text{minimum}(D[k][j], D[k][k] + D[k][j])$$

که معادل $D[k][j]$ می‌باشد.

$D[i][j]$ در طول تکرار k ام، با مقدار خودش و مقادیر موجود در سطر و ستون k ام محاسبه می‌شود. چون این مقادیر از $k-1$ امین تکرار حلقه باقی مانده‌اند، لذا اینها همان مقادیری هستند که ما می‌خواهیم. گاهی اوقات بعد از ارائه یک الگوریتم برنامه‌نویسی پویا، این امکان وجود دارد که با بازبینی الگوریتم، آن را از لحاظ فضای اشغال شده کارا تر سازیم. حال می‌خواهیم الگوریتم فلویید را تحلیل کنیم.

تحلیل پیچیدگی زمانی حالت معمول الگوریتم ۳-۳ (الگوریتم فلوید برای کوتاهترین مسیرها)

عمل مبنایی: دستور العمل‌های داخل حلقه for-j.

اندازه ورودی: n، تعداد گره‌های گراف.

ما یک حلقه در میان یک حلقه در میان حلقه‌ای دیگر با n گذر از هر حلقه داریم. بنابراین،

$$T(n) = n \times n \times n = n^3 \in \theta(n)$$

در زیر با اعمال تغییراتی در الگوریتم ۳-۳، کوتاهترین مسیرها را تولید می‌کنیم.

الگوریتم ۳-۴ کوتاهترین مسیرها ۲

مسئله: همانند الگوریتم ۳-۳؛ بجز اینکه کوتاهترین مسیرها نیز تولید می‌شوند.

خروجی اضافی: یک آرایه P که سطرها و ستونهایش از ۱ تا n شاخص‌دهی شده، بطوری که $p[i][j]$

بالاترین شاخص یک گره میانی در کوتاهترین مسیر از v_i به v_j است اگر حداقل

یک گره میانی وجود داشته باشد؛ صفر است اگر هیچ گره میانی وجود نداشته باشد.

```
void floyd2 (int n ,
             const number W[ ][ ],
             number D[ ][ ],
             index P[ ][ ])
```

```
{
    index i, j, k;
    for (i = 1; i <= n; i++)
        for (j = 1; j <= n; j++)
            p[i][j] = 0 ;
    D = W;
    for (k = 1; k <= n; k++)
        for (i = 1; i <= n; i++)
            for (j = 1; j <= n; j++)
                if (D[i][k]+D[k][j] < D[i][j]) {
                    p[i][j] = k;
                    D[i][j] = D[i][k] + D[k][j];
                }
}
```

شکل ۳-۵، آرایه تولید شده P را نشان می‌دهد که این آرایه، هنگام اعمال الگوریتم به گراف شکل ۳-۲

ایجاد می‌گردد. الگوریتم زیر با استفاده از آرایه P، کوتاهترین مسیر از گره v_i به گره v_j را تولید می‌کند.

برنامه‌نویسی پویا و مسائل بهینه‌سازی ۹۹

الگوریتم ۳-۵ نمایش کوتاهترین مسیر

مسئله: نمایش گره‌های میانی در کوتاهترین مسیر از یک گره به گره دیگر در یک گراف وزن‌دار. ورودی: آرایه P که توسط الگوریتم ۳-۴ تولید شده و دو شاخص q و r از گره‌های گراف که به عنوان ورودی الگوریتم ۳-۴ می‌باشند و $p[i][j]$ بالاترین شاخص یک گره میانی در کوتاهترین مسیر از v_i به v_j است اگر حداقل یک گره میانی وجود داشته باشد؛ صفر است اگر هیچ گره میانی وجود نداشته باشد.

```
void path (index q, r)
{
    if (p[q][r] != 0){
        path(q, p[q][r]);
        cout << "v" << p[q][r];
        path(p[q][r], r);
    }
}
```

به خاطر دارید که طبق قرارداد فصل ۲، فقط از متغیرهایی که مقدارشان می‌توانند در فراخوانی‌های بازگشتی تغییر کنند، به عنوان ورودی‌های رودهای بازگشتی استفاده می‌کنیم. بنابراین، آرایه P یک ورودی برای تابع $path$ نیست. اگر الگوریتم با تعریف P بصورت سراسری بکار گرفته شود و ما در حال تعیین کوتاهترین مسیر از v_q به v_r باشیم، فراخوانی سطح بالای تابع $path(q,r)$ خواهد شد. با مقدار معین P در شکل ۳-۵، اگر مقادیر q و r به ترتیب برابر ۵ و ۳ باشد، خروجی بصورت $[v_5, v_3]$ خواهد بود. اینها گره‌های میانی روی کوتاهترین مسیر از v_5 هستند. در تمرینات نشان خواهیم داد که برای الگوریتم ۳-۵، $W(n) \in \theta(n)$ خواهد بود.

۳-۳ برنامه‌نویسی پویا و مسائل بهینه‌سازی

به خاطر آورید که الگوریتم ۳-۴ نه تنها طول کوتاهترین مسیرها را معین می‌کند، بلکه کوتاهترین مسیرها را نیز تولید می‌کند. تولید یک جواب بهینه، سومین مرحله در ارائه الگوریتم برنامه‌نویسی پویا برای مسئله بهینه‌سازی است. یعنی مراحل ارائه چنین الگوریتمی به فرم زیر می‌باشد:

۱- ارائه یک خاصیت بازگشتی که جواب بهینه یک نمونه مسئله را ارائه دهد.

۲- محاسبه مقدار یک جواب بهینه به روش پائین به بالا.

۳- تولید یک جواب بهینه در یک روش پائین به بالا.

مراحل ۲ و ۳، تقریباً در یک نقطه از الگوریتم انجام می‌شوند. به دلیل اینکه الگوریتم ۳-۲ یک مسئله بهینه‌سازی نیست، لذا مرحله سومی در آن وجود ندارد.

شکل ۳-۵ آرایه P که هنگام اعمال الگوریتم ۲-۴ به گراف شکل ۲-۲ تولید شده است.

	1	2	3	4	5
1	0	0	4	0	4
2	5	0	0	0	4
3	5	5	0	0	4
4	5	5	0	0	0
5	0	1	4	1	0

ممکن است اینطور بنظر برسد که هر مسئله بهینه‌سازی می‌تواند با استفاده از برنامه‌نویسی پویا حل شود؛ ولی این چنین نیست. ما باید قاعده بهینگی را در مسئله رعایت کنیم. این قاعده را در زیر آورده‌ایم.

تعریف قاعده بهینگی در مسائلی مطرح می‌شود که یک جواب بهینه برای یک نمونه مسئله همواره شامل جوابهای بهینه برای همه زیرنمونه‌های آن باشد.

بیان قاعده بهینگی برای مسئله بهینه‌سازی کار مشکلی است. با یک مثال بهتر می‌توانیم آن را درک کنیم در مسئله کوتاهترین مسیرها نشان دادیم که اگر v_k یک گره روی یک مسیر بهینه از v_1 به v_j باشد، آنگاه زیرمسیرهای v_1 به v_k و v_k به v_j نیز باید بهینه باشند. بنابراین، جواب بهینه برای نمونه شامل جوابهای بهینه برای همه زیر نمونه‌ها است و در واقع، قاعده بهینگی اعمال می‌شود.

اگر قاعده بهینگی در یک مسئله بکار رود، می‌توانیم یک خاصیت بازگشتی ارائه نماییم که یک جواب بهینه برای یک نمونه مسئله، جوابهای بهینه برای تمامی زیر نمونه‌هایش تولید نماید و این یک دلیل مهم و اساسی برای بکارگیری برنامه‌نویسی پویا است. بعنوان مثال، در مسئله کوتاهترین مسیرها، اگر زیرمسیرها خود کوتاهترین مسیر باشند، آنگاه مسیر ترکیب شده از این زیرمسیرها نیز کوتاهترین مسیر خواهد بود. لذا می‌توانیم با استفاده از خاصیت بازگشتی به روش پائین به بالا، جواب بهینه‌ای را برای نمونه‌های بزرگتر ارائه کنیم.

اگرچه قاعده بهینگی ممکن است واضح و مبرهن باشد ولی در عمل، قبل از اینکه فرض کنیم یک جواب بهینه را می‌توان با استفاده از برنامه‌نویسی پویا پیدا کرد، باید نشان دهیم که این قاعده برای آن صدق می‌کند. مثال زیر نشان می‌دهد که این قاعده در هر مسئله اعمال نمی‌شود

مثال ۳-۴ مسئله طولانی‌ترین مسیرها برای یافتن طولانی‌ترین مسیرهای ساده از هر گره به تمامی گره‌های دیگر را

در نظر بگیرید. در شکل ۳-۶، مسیر ساده بهینه (طولانی‌ترین مسیر) از v_1 به v_4 ، $[v_1, v_2, v_3, v_4]$ است. باوجود این، زیرمسیر $[v_1, v_2]$ یک مسیر بهینه از v_1 به v_2 نیست زیرا

$$\text{Length}[v_1, v_2] = 1 \quad \text{Length}[v_1, v_2, v_3] = 4$$

ضرب ماتریس زنجیره‌ای ۱۰۱

بنابراین، قاعده بهینگی اعمال نمی‌شود زیرا مسیرهای بهینه از v_1 به v_2 و از v_2 به v_3 را نمی‌توان در کنار هم قرار داد تا یک مسیر بهینه از v_1 به v_3 بدست آید. انجام این کار، بجای آنکه یک مسیر بهینه ایجاد کند، باعث ایجاد یک حلقه می‌شود.

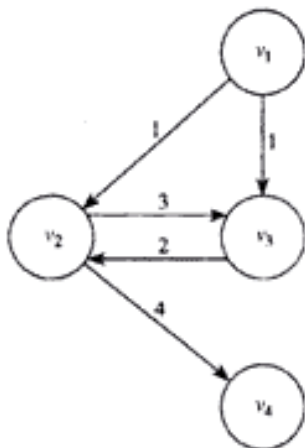

شکل ۳-۶ یک گراف وزن‌دار با یک چرخه.

ادامه این فصل به مسائل بهینه‌سازی اختصاص دارد. هنگام ارائه الگوریتم‌ها، صراحتاً مراحل که بیان شده است را ذکر نمی‌کنیم؛ اما آنها را انجام می‌دهیم.

۳-۴ ضرب ماتریس زنجیره‌ای

فرض کنید می‌خواهیم یک ماتریس 2×3 را در یک ماتریس 3×4 به صورت زیر ضرب کنیم:

$$\begin{bmatrix} 1 & 2 & 3 \\ 4 & 5 & 6 \end{bmatrix} \times \begin{bmatrix} 7 & 8 & 9 & 1 \\ 2 & 3 & 4 & 5 \\ 6 & 7 & 8 & 9 \end{bmatrix} = \begin{bmatrix} 29 & 35 & 41 & 38 \\ 74 & 89 & 104 & 83 \end{bmatrix}$$

ماتریس حاصل، یک ماتریس 2×4 خواهد بود. اگر از روش استاندارد ضرب ماتریسها استفاده کنیم، سه عمل ضرب مقدماتی برای هر عنصر در ضرب لازم است. مثلاً اولین عنصر در ستون اول با

$$\frac{1 \times 7 + 2 \times 2 + 3 \times 6}{\text{ضرب ۳}}$$

ضرب بدست می‌آید. از آنجائیکه تعداد $2 \times 4 = 8$ ورودی در هر ضرب وجود دارد، تعداد کل ضربهای مقدماتی برابر $2 \times 4 \times 3 = 24$ می‌باشد. بطور کلی، برای ضرب یک ماتریس $j \times i$ در یک ماتریس $k \times j$ به روش استاندارد، نیاز به $k \times j \times i$ ضرب مقدماتی داریم. ضرب چهار ماتریس زیر را در نظر بگیرید:

$$A \times B \times C \times D$$

$$20 \times 2 \quad 2 \times 30 \quad 30 \times 12 \quad 12 \times 8$$

ابعاد هر ماتریس در زیر آن آورده شده است. ضرب ماتریسی خاصیت شرکت‌پذیری دارد، یعنی ترتیب عمل

ضرب مهم نیست؛ مثلاً $A(B(CD))$ و $(AB)(CD)$ هر دو به یک جواب می‌رسند. پنج ترتیب متفاوت برای ضرب چهار ماتریس وجود دارد که هر یک از آنها ممکن است منجر به تعداد ضربهای مقدماتی متفاوتی شوند. در مثال قبل، تعداد ضربهای مقدماتی زیر را برای هر ترتیب از آن داریم:

$$A(B(CD)) \quad 30 \times 12 \times 8 + 2 \times 30 \times 8 + 20 \times 2 \times 8 = 3680$$

$$(AB)(CD) \quad 20 \times 2 \times 30 + 30 \times 12 \times 8 + 20 \times 30 \times 8 = 8880$$

$$A((BC)D) \quad 2 \times 30 \times 12 + 2 \times 12 \times 8 + 20 \times 2 \times 8 = 1232$$

$$((AB)C)D \quad 20 \times 2 \times 30 + 20 \times 30 \times 12 + 20 \times 12 \times 8 = 10320$$

$$(A(BC))D \quad 2 \times 30 \times 12 + 20 \times 2 \times 12 + 20 \times 12 \times 8 = 3120$$

سومین ترتیب، ترتیب بهینه برای ضرب چهار ماتریس فوق است.

هدف ما ارائه الگوریتمی است که ترتیب بهینه‌ای را برای ضرب n ماتریس تعیین کند. ترتیب بهینه، فقط به ابعاد ماتریسها بستگی دارد. لذا علاوه بر n ، این ابعاد تنها ورودی الگوریتم می‌باشند. الگوریتم brute-force برای در نظر گرفتن تمامی ترتیبهای ممکن و یافتن حداقل آنها بکار می‌رود. نشان خواهیم داد که این الگوریتم حداقل بصورت زمان-نمایی است. فرض کنید f_n تعداد ترتیبهای مختلفی باشد که می‌توان n ماتریس A_1, A_2, \dots, A_n را در هم ضرب نمود. زیرمجموعه‌ای از تمامی ترتیبها، مجموعه‌ای از ترتیبها است که A_n آخرین ماتریس ضرب شده آن است. همانطوری که در زیر آورده‌ایم، تعداد ترتیبهای مختلف این زیرمجموعه برابر f_{n-1} است زیرا آن، تعداد ترتیبهای مختلفی است که می‌توانیم A_n تا A_1 را با آن ضرب کنیم.

$$A_1(A_2 A_3 \dots A_n)$$

f_{n-1} ترتیب مختلف

زیرمجموعه دوم از تمامی ترتیبها، مجموعه‌ای از ترتیبها است که A_n آخرین ماتریس ضرب شده آن است. واضح است که تعداد ترتیبهای مختلف این زیرمجموعه نیز برابر f_{n-1} است. لذا

$$f_n \geq f_{n-1} + f_{n-1} = 2f_{n-1}$$

از آنجائیکه تنها یک راه برای ضرب دو ماتریس وجود دارد، لذا $f_1 = 1$ می‌باشد. با استفاده از روشی که در ضمیمه B نشان خواهیم داد، می‌توان این بازگشت را حل نمود و نشان داد که $f_n \geq 2^{n-1}$ است. فهم اینکه قاعده بهینگی در این مسئله بکار رفته است، چندان مشکل نیست. یعنی ترتیب بهینه برای ضرب n ماتریس، شامل ترتیب بهینه برای ضرب هر زیرمجموعه‌ای از n ماتریس است. به عنوان مثال، اگر ترتیب بهینه برای ضرب شش ماتریس به صورت زیر باشد:

$$A_1((((A_2, A_3)A_4)A_5)A_6)$$

در اینصورت، $(A_2, A_3)A_4$ بایستی ترتیب بهینه برای ضرب ماتریسهای A_2 تا A_4 باشد؛ یعنی اینکه ما می‌توانیم از برنامه‌نویسی پویا برای تولید یک جواب استفاده کنیم.

ضرب ماتریس زنجیره‌ای ۱۰۳

شکل ۳-۷ تعداد ستونهای A_{k-1} برابر با تعداد سطرهای A_k است.

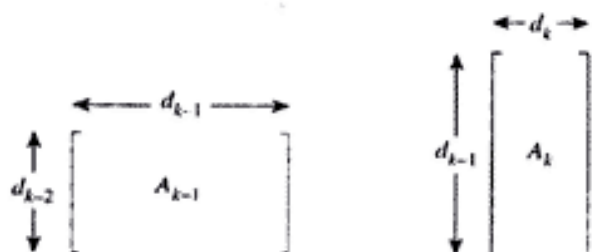

از آنجائیکه ما در حال ضرب $k-1$ امین ماتریس A_{k-1} در k امین ماتریس A_k هستیم، لذا تعداد ستونهای A_{k-1} بایستی مساوی تعداد سطرهای A_k باشد. مثلاً در ضربی که قبلاً آورده شد، اولین ماتریس دارای سه ستون و دومین ماتریس دارای سه سطر است. اگر d_k را به عنوان تعداد سطرهای A_k و d_{k-1} را به عنوان تعداد ستونهای A_{k-1} در نظر بگیریم بطوری که $1 \leq k \leq n$ ، آنگاه ابعاد A_k عبارت است از $d_k \times d_{k-1}$. این موضوع در شکل ۳-۷ نشان داده شده است.

همانند بخش قبل، از توالی آرایه‌ها برای تولید یک جواب استفاده می‌کنیم. فرض کنید برای $1 \leq i \leq j \leq n$ داریم:

$$M[i][j] = \text{حداقل تعداد ضربهای مورد نیاز برای ضرب } A_i \text{ تا } A_j \text{ (برای } i < j \text{)}$$

$$M[i][i] = 0$$

قبل از آنکه به چگونگی استفاده از این آرایه‌ها بپردازیم، مفهوم عناصر موجود در آنها را تشریح می‌کنیم.

مثال ۳-۵ فرض کنید شش ماتریس زیر را داریم:

$$\begin{array}{cccccc} A_1 & \times & A_2 & \times & A_3 & \times & A_4 & \times & A_5 & \times & A_6 \\ 5 \times 2 & & 2 \times 3 & & 3 \times 4 & & 4 \times 6 & & 6 \times 7 & & 7 \times 8 \\ d_1 & d_2 & d_3 & d_4 & d_5 & d_6 & d_7 & d_8 & d_9 & d_{10} & d_{11} \end{array}$$

برای ضرب $A_1, A_2, A_3, A_4, A_5, A_6$ دو ترتیب و تعداد ضربهای مقدماتی زیر را داریم:

$$\begin{aligned} \text{تعداد ضربهای } (A_4 A_5) A_6 &= d_4 \times d_5 \times d_6 + d_4 \times d_5 \times d_6 \\ &= 4 \times 6 \times 7 + 4 \times 7 \times 8 = 392 \end{aligned}$$

$$\begin{aligned} \text{تعداد ضربهای } A_4 (A_5 A_6) &= d_4 \times d_5 \times d_6 + d_4 \times d_5 \times d_6 \\ &= 6 \times 7 \times 8 + 4 \times 6 \times 8 = 528 \end{aligned}$$

بنابراین

$$M[1][6] = \text{minimum}(392, 528) = 392$$

ترتیب بهینه برای ضرب شش ماتریس باید دارای یکی از فاکتورگیریهای زیر باشد:

برنامه نویسی پویا ۱۰۴

- ۱- $A_1 (A_7 A_7 A_7 A_7 A_7 A_7)$
- ۲- $(A_1 A_7) (A_7 A_7 A_7 A_7 A_7)$
- ۳- $(A_1 A_7 A_7) (A_7 A_7 A_7 A_7)$
- ۴- $(A_1 A_7 A_7 A_7) (A_7 A_7 A_7)$
- ۵- $(A_1 A_7 A_7 A_7 A_7) A_7$

که درون هر پرانتز، حاصلضربها بر اساس ترتیب بهینه ماتریسها درون پرانتز بدست می آیند. از بین این فاکتورگیریها، آن که دارای حداقل تعداد ضرب است باید بهینه باشد. تعداد ضربهای k امین فاکتورگیری برابر است با حداقل تعداد مورد نیاز برای بدست آوردن هر فاکتور بعلاوه تعداد مورد نیاز برای ضرب دو فاکتور، یعنی

$$M[\backslash][k] + M[k + \backslash][\phi] + d_k d_k d_\phi$$

به اینجا رسیده ایم که،

$$M[\backslash][\phi] = \underset{1 \leq k \leq \phi}{\text{minimum}} (M[\backslash][k] + M[k + \backslash][\phi] + d_k d_k d_\phi)$$

در عبارت فوق، چیزی وجود ندارد که این محدودیت را بوجود آورد که اولین ماتریس A_1 باشد و یا آخرین ماتریس A_6 برای مثال می توانستیم با ضرب A_7 تا A_6 به نتیجه ای مشابه دست یابیم. بنابراین، می توان این

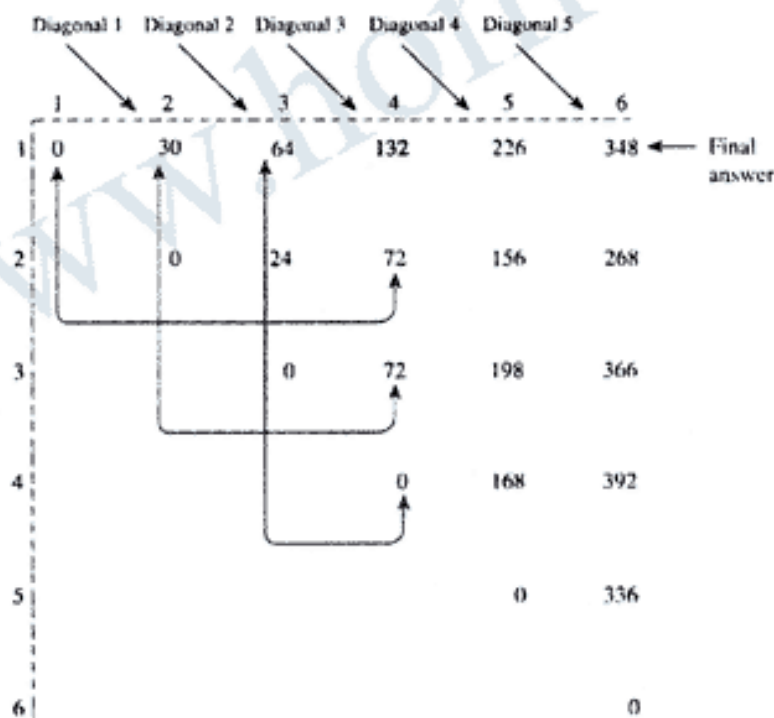

شکل ۸-۳ آرایه M ، ارائه شده در مثال ۶-۳، $M[\backslash][\phi]$ که درون دایره قرار دارد، از زوج ورودی مشخص شده محاسبه می گردد.

ضرب ماتریس زنجیره‌ای ۱۰۵

نتیجه را تعمیم داد تا خاصیت بازگشتی زیر را برای ضرب n ماتریس بدست آورد. برای $1 \leq i \leq j \leq n$,

$$M[i][j] = \underset{i \leq k \leq j-1}{\text{minimum}} (M[i][k] + M[k+1][j] + d_i \cdot d_k \cdot d_j) \quad \text{اگر } i < j$$

$$M[i][i] = 0 \quad (3-5)$$

یک الگوریتم تقسیم و غلبه براساس این خاصیت، زمان-نمایی است. ما یک الگوریتم کارا تر با استفاده از برنامه‌نویسی پویا ارائه می‌کنیم تا طی مراحل مقادیر $M[i][j]$ را محاسبه کنیم. از شبکه‌ای همانند مثلث پاسکال استفاده می‌شود (به بخش ۱-۳ نگاه کنید). محاسبات، که کمی پیچیده‌تر از محاسبات بخش ۱-۳ هستند، براساس خاصیت زیر از معادله ۳-۵ می‌باشند: $M[i][j]$ از تمام ورودیهای همان سطر $M[i][j]$ به طرف چپ و تمام ورودیهای همان ستون $M[i][j]$ به طرف پائین محاسبه می‌گردد. با استفاده از این خاصیت می‌توانیم ورودیهای n را اینطور محاسبه کنیم. سپس تمام ورودیهای قطر بالای آن را، که نامش را قطر ۱ می‌گذاریم، محاسبه می‌کنیم. سپس تمام ورودیهای قطر ۲ را محاسبه می‌کنیم و به همین ترتیب ادامه می‌دهیم. این شیوه را تا محاسبه تنها یک ورودی از قطر ۵ که جواب نهایی ما است $M[1][6]$ ادامه می‌دهیم. این روال در شکل ۳-۸ برای ماتریسهای مثال ۳-۵ تشریح شده است. مثال زیر، محاسبات را نشان می‌دهد.

مثال ۳-۶ فرض کنید شش ماتریس مثال ۳-۵ را داریم. مراحل الگوریتم برنامه‌نویسی پویا به صورت زیر است. نتایج در شکل ۳-۸ نشان داده شده‌اند.

محاسبه قطر ۰: برای $1 \leq i \leq 6$, $M[i][i] = 0$, محاسبه قطر ۱:

$$M[1][2] = \underset{1 \leq k \leq 1}{\text{minimum}} (M[1][k] + M[k+1][2] + d_1 \cdot d_k \cdot d_2)$$

$$= M[1][1] + M[2][2] + d_1 \cdot d_1 \cdot d_2$$

$$= 0 + 0 + 5 \times 2 \times 3 = 30$$

مقادیر $M[1][3]$, $M[2][4]$, $M[3][5]$, $M[4][6]$, $M[5][6]$ به همان ترتیب محاسبه می‌شوند. آنها را در شکل ۳-۸ نشان داده‌ایم. محاسبه قطر ۲:

$$M[1][3] = \underset{1 \leq k \leq 2}{\text{minimum}} (M[1][k] + M[k+1][3] + d_1 \cdot d_k \cdot d_3)$$

$$= \underset{1 \leq k \leq 2}{\text{minimum}} (M[1][1] + M[2][3] + d_1 \cdot d_1 \cdot d_3,$$

$$M[1][2] + M[3][3] + d_1 \cdot d_2 \cdot d_3)$$

$$= \underset{1 \leq k \leq 2}{\text{minimum}} (0 + 24 + 5 \times 2 \times 4, 30 + 0 + 5 \times 3 \times 4) = 64$$

مقادیر $M[2][4]$, $M[3][5]$, $M[4][6]$ را به همان ترتیب محاسبه می‌شوند. این مقادیر در شکل ۳-۸ نشان داده شده‌اند.

۱۰۶ برنامه‌نویسی پویا

محاسبه قطر ۳:

$$\begin{aligned}
 M[1][4] &= \underset{1 \leq k \leq 3}{\text{minimum}} (M[1][k] + M[k+1][4] + d_k \cdot d_1 \cdot d_4) \\
 &= \underset{1 \leq k \leq 3}{\text{minimum}} (M[1][1] + M[2][4] + d_1 \cdot d_1 \cdot d_4, \\
 &\quad M[1][2] + M[3][4] + d_1 \cdot d_2 \cdot d_4, \\
 &\quad M[1][3] + M[4][4] + d_1 \cdot d_3 \cdot d_4) \\
 &= \underset{1 \leq k \leq 3}{\text{minimum}} (0 + 72 + 5 \times 2 \times 6, 30 + 72 + 5 \times 3 \times 6, \\
 &\quad 64 + 0 + 5 \times 4 \times 6) = 132
 \end{aligned}$$

مقادیر $M[3][6]$ ، $M[2][5]$ نیز به همین طریق محاسبه می‌شوند. که در شکل ۳-۸ نشان داده شد. محاسبه قطر ۴: ورودیهای قطر ۴ نیز به همین طریق محاسبه می‌شوند که در شکل ۳-۸ نشان داده شد. محاسبه قطر ۵: در نهایت، ورودی قطر ۵ نیز به همان صورت محاسبه می‌شود. این ورودی کوچکترین عدد حاصل از ضربهای مقدماتی (جواب نمونه) و مقدار آن برابر $M[1][6] = 348$ است.

الگوریتم زیر این روش را پیاده‌سازی می‌کند. تنها ورودیهای الگوریتم، ابعاد n ماتریس موسوم به مقادیر d_1 تا d_n می‌باشند. خود ماتریس به عنوان ورودی محسوب نمی‌شوند، زیرا مقادیر ماتریس‌ها متناسبی با مسئله ندارند. آرایه P حاصله از الگوریتم را می‌توان برای نمایش ترتیب بهینه بکار برد. این موضوع را بعد از تحلیل الگوریتم ۳-۶ بررسی خواهیم کرد.

الگوریتم ۳-۶ حداقل تعداد ضربها

مسئله: کمترین تعداد ضربهای مقدماتی را که برای ضرب n ماتریس ضروری است تعیین نموده، یک ترتیب که کمترین تعداد ضرب را تولید کند مشخص نمایید.

ورودی: تعداد ماتریس‌ها n و یک آرایه از اعداد صحیح d ، که از صفر تا n شاخص‌دهی شده و $d[i-1] \times d[i]$ معرف ابعاد ماتریس i ام می‌باشد.

خروجی: minmult ، حداقل تعداد ضربهای مقدماتی برای ضرب n ماتریس، یک آرایه دوبعدی P که می‌توان با استفاده از آن، ترتیب بهینه ضرب را بدست آورد. سطرهاى P از ۱ تا $n-1$ و ستونهایش از ۱ تا n شاخص‌دهی شده است. $P[i][j]$ نقطه‌ای است که ماتریسهای i تا j براساس یک ترتیب مطلوب برای ضرب ماتریسها از هم جدا می‌شوند.

```

int minmult (int n,
             const int d[],
             index P[][])
{

```

ضرب ماتریس (تئوری) ۱۰۷

```

index i, j, k, diagonal;
int M[1..n][1..n];
for (i = 1; i <= n; i++)
  M[i][i] = 0;
for (diagonal = 1; diagonal <= n-1; diagonal++)
  for (i = 1; i <= n-diagonal; i++) {
    j = i + diagonal;
    M[i][j] = minimum(M[i][j] + M[k+1][j] + d[i]*d[k]*d[j]);
    P[i][j] = a value of k that gave the minimum;
  }
return M[1][n];
}

```

تحلیل پیچیدگی زمانی حالت معمول الگوریتم ۶-۳ (حداقل تعداد ضربها)

عمل مبنایی: دستور عملهای اجرا شده برای هر مقدار k که شامل مقایسه‌ای برای بررسی کوچکترین مقدار نیز می‌باشد.

اندازه ورودی: n ، تعداد ماتریسهای که باید در هم ضرب شوند. سه حلقه تودرتو داریم. از آنجائیکه $y = i + diagonal$ است، لذا تعداد گذرها از حلقه k برای مقادیر معین $diagonal$ و i برابر است با

$$j - i - 1 = i + diagonal - i - 1 = diagonal$$

برای یک مقدار معین $diagonal$ ، تعداد گذرهای انجام شده از حلقه i برابر است با $n - diagonal$ و به دلیل اینکه $diagonal$ (قطر) در محدوده ۱ تا $n-1$ قرار دارد، لذا تعداد کل دفعات انجام عمل مبنایی برابر است با

$$\sum_{diagonal=1}^{n-1} [(n-diagonal) \times diagonal]$$

در تمرینات ثابت خواهیم کرد که این عبارت معادل است با

$$\frac{n(n-1)(n+1)}{6} \in \Theta(n^3)$$

در ادامه نشان می‌دهیم که چگونه از آرایه P می‌توان یک ترتیب بهینه بدست آورد. مقادیر این آرایه، هنگامی که الگوریتم فوق به ابعاد مثال ۵-۳ اعمال می‌شود، در شکل ۹-۳ نشان داده شده است. به عنوان مثال، $P[2][5] = 4$ بدین معناست که ترتیب بهینه برای ضرب ماتریسهای A_4 تا A_5 دارای فاکتورگیری $A_4 (A_4 A_4 A_4)$ است که ماتریسهای درون پرانتز بر اساس یک ترتیب بهینه در هم ضرب می‌شوند. یعنی $P[2][5]$ که مساوی ۴ است، نقطه‌ای است که ماتریسها باید از هم جدا شوند تا فاکتورها بدست آیند. ما می‌توانیم با مشاهده $P[1][n]$ ، یک ترتیب بهینه برای تعیین بالاترین سطح فاکتورگیری بدست آوریم. از آنجائیکه $n=6$ و $P[1,6] = 1$ است، لذا فاکتورگیری سطح بالای ترتیب بهینه بصورت

شکل ۳-۹ آرایه P تولید شده از الگوریتم ۳-۶ که به عنوان ابعاد در مثال ۳-۵ بکار می‌رود

	1	2	3	4	5	6
1		1	1	1	1	1
2			2	3	4	5
3				3	4	5
4					4	5
5						5

$A_1 (A_4 A_3 A_2 A_1 A_5 A_6)$ است. سپس با مشاهده $P[2][6]$ ، ترتیب بهینه جهت ضرب A_4 تا A_6 را تعیین می‌کنیم. چون مقدار $P[2][6]$ مساوی ۵ است، فاکتورگیری آن برابر است با $(A_4 A_3 A_2 A_5) A_6$. اکنون می‌دانیم که فاکتورگیری ترتیب بهینه بصورت $(A_4 A_3 A_2 A_5) A_6$ است که هنوز باید فاکتورگیری برای ضرب A_4 تعیین شود. آنگاه به $P[2][5]$ نگاه می‌کنیم و این روش را ادامه می‌دهیم تا اینکه تمام فاکتورگیریها تعیین شوند. جواب بدین صورت است:

$$A_1 (((A_4 A_3) A_2) A_5) A_6$$

الگوریتم زیر، روش فوق را پیاده‌سازی می‌کند.

الگوریتم ۳-۷ نمایش ترتیب بهینه

مسئله: ترتیب بهینه را برای ضرب n ماتریس نمایش دهید.
 ورودی: عدد صحیح مثبت n و آرایه P که حاصل الگوریتم ۳-۶ است $P[i][j]$ نقطه‌ای است که ماتریس A_i و A_j طبق یک ترتیب بهینه برای ضرب ماتریسها، از هم جدا می‌شوند.
 خروجی: یک ترتیب بهینه برای ضرب ماتریسها.

```
void order (index i, index j)
{
  if (i == j)
    cout << "A" << i;
  else{
    k = P[i][j];
    cout << "(";
    order(i, k);
    order(k+1, j);
    cout << ")";
  }
}
```

درختهای جستجوی دودویی بهینه ۱۰۹

طبق قرارداد روالهای بازگشتی، n و P ورودیهای تابع $order$ نیستند بلکه ورودیهای الگوریتم می‌باشند. اگر الگوریتم را با تعریف n و P به صورت سراسری پیاده‌سازی کنیم، فراخوانی سطح بالای تابع $order$ به صورت $order(1, n)$ خواهد بود. هنگامی که ابعاد مثال ۳-۵ مورد نظر باشند، الگوریتم عبارت زیر را نمایش می‌دهد.

$$A_1(((((A_7 A_6) A_5) A_4) A_3) A_2) A_0$$

دورکل عبارت زیر پرانتز وجود دارد زیرا الگوریتم به دور هر عنصر مرکب پرانتز قرار می‌دهد. در تمرینات نشان می‌دهیم که برای الگوریتم ۳-۷

$$T(n) \in \Theta(n)$$

الگوریتم $\Theta(n^3)$ برای ضرب ماتریس زنجیره‌ای در سال ۱۹۷۳ توسط گادبول مطرح شد. یانو در سال ۱۹۸۲ روشهایی را برای تسریع در برخی راه‌حلهای برنامه‌نویسی پویا ارائه داد. با استفاده از این روشها، تولید یک الگوریتم $\Theta(n^2)$ برای ضرب ماتریس زنجیره‌ای امکانپذیر شد. در سالهای ۱۹۸۲ و ۱۹۸۴ هیو و شینگ یک الگوریتم $\Theta(n \lg n)$ برای ضرب ماتریس زنجیره‌ای ارائه نمودند.

۳-۵ درختهای جستجوی دودویی بهینه

در ادامه، الگوریتمی را جهت تعیین روش مطلوب سازماندهی مجموعه‌ای از عناصر در یک درخت جستجوی دودویی ارائه می‌کنیم. قبل از بحث در مورد اینکه چه نوع سازماندهی مطلوب و بهینه در نظر گرفته می‌شود، مروری بر این درختها خواهیم داشت. برای هر گروه در یک درخت دودویی، زیردرختی که ریشه‌اش در سمت چپ گره واقع است به نام زیردرخت چپ گره خوانده می‌شود. زیردرخت چپ ریشه به زیردرخت چپ درخت موسوم است. زیردرخت راست نیز همانند فوق تعریف می‌شود.

تعریف یک درخت جستجوی دودویی، یک درخت دودویی از عناصر (کلید) است که از یک مجموعه مرتب بدست می‌آید بطوری که

- ۱- هرگره حاوی یک کلید است.
- ۲- کلیدهای زیردرخت چپ یک گره معین، کوچکتر یا مساوی کلید در آن گره هستند.
- ۳- کلیدهای زیردرخت راست یک گره معین بزرگتر یا مساوی کلید در آن گره هستند.

شکل ۱۰-۳، دو درخت جستجوی دودویی را نشان می‌دهد که هر دو دارای کلیدهای مشابه می‌باشند در درخت چپ، به زیر درخت راست گره "ralph" توجه کنید. این زیر درخت شامل "Tom" و "ursula" "wally" است که همگی با توجه به ترتیب حروف الفبا بزرگتر از "ralph" می‌باشند. اگر چه در حالت کلی، یک کلید می‌تواند بیش از یکبار در درخت جستجوی دودویی بکار رود اما به منظور سهولت کار، فرض می‌کنیم که کلیدها، مجزا (منحصر بفرد) هستند.

شکل ۱۰-۳ دو درخت جستجوی دودویی.

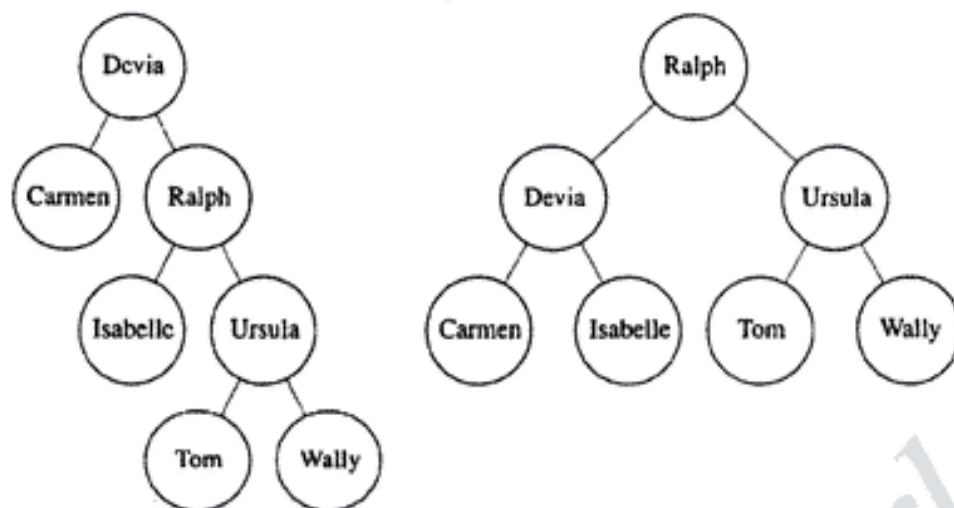

عمق یک گره در یک درخت، تعداد لبه‌هایی است که در یک مسیر واحد از ریشه تا گره ادامه دارد. به آن، سطح گره در درخت نیز می‌گوئیم. معمولاً که یک گره یک عمق دارد یا یک گره در یک سطح قرار دارد. برای مثال در درخت سمت چپ شکل ۱۰-۳ عمق گره شامل "ursula" برابر ۲ است. یا اینکه گره در سطح ۲ قرار دارد. ریشه، عمقی برابر صفر دارد یا بعباری دیگر، ریشه در سطح صفر قرار دارد. بیشترین عمق تمامی گره‌های درخت، عمق درخت نامیده می‌شود. درخت سمت چپ شکل ۱۰-۳، عمقی برابر ۳ و درخت سمت راست، عمقی برابر ۲ دارد. یک درخت دودویی زمانی متعادل نامیده می‌شود که تفاوت عمق دو زیر درخت زیر درخت چپ ریشه برابر صفر و عمق زیر درخت راست آن برابر ۲ است. درخت سمت راست شکل ۱۰-۳ یک درخت متعادل است. عموماً یک درخت دودویی دارای رکوردهایی است که بر اساس مقادیر کلیدها بازیابی می‌شوند. هدف، سازماندهی کلیدها در یک درخت جستجوی دودویی است بطوری که زمان متوسط یافتن یک کلید در درخت به حداقل ممکن برسد. (برای آشنایی با میانگین، به بخش ۸-۸-۲ مراجعه نمائید) درختی که بدین صورت سازماندهی می‌شود، بهینه است. اگر احتمال وقوع تمامی کلیدها به عنوان کلید جستجو یکسان باشد، به راحتی می‌توان دریافت که درخت سمت راست در شکل ۱۰-۳، یک درخت بهینه است. مابیشتر به حالتی می‌پردازیم که احتمال وقوع کلیدها بعنوان کلید جستجو، یکسان نیست. برای مثال، به منظور جستجو در درخت شکل ۱۰-۳ می‌توان یک نام از اسامی مردم ایالات متحده را بطور تصادفی انتخاب نمود. از آنجائیکه فراوانی نام "Tom" بیشتر از "ursula" است، لذا احتمال بیشتری را برای "Tom" فائل می‌شویم.

حالتی را در نظر می‌گیریم که می‌دانیم کلید مورد جستجو در درخت وجود دارد. برای به حداقل رساندن متوسط زمان جستجو باید پیچیدگی زمانی یافتن یک کلید را بدانیم. بنابراین، قبل از ادامه بحث الگوریتمی را نوشته و تحلیل می‌کنیم که یک کلید را در یک درخت دودویی جستجو کند. در نوشتن الگوریتم از نوع داده‌ای زیر استفاده می‌کنیم:

درختهای جستجوی دودویی بینه ۱۱۱

```

struct nodetype
{
    keytype key;
    nodetype* left;
    nodetype* right;
};
typedef nodetype* node_pointer;

```

این تعریف بدین معناست که متغیر `node_pointer` به یک رکورد از نوع `nodetype` اشاره می‌کند. به عبارتی دیگر، مقدار آن، آدرس حافظه رکورد می‌باشد.

الگوریتم ۸-۳ درخت جستجوی دودویی

مسئله: گره‌ای که حاوی یک کلید در درخت جستجوی دودویی است را مشخص کنید (فرض می‌کنیم که کلید در درخت وجود دارد).

ورودی: یک اشاره گر `tree` به یک درخت جستجوی دودویی و یک کلید `keyin`.

خروجی: اشاره گر `p` که به گره شامل کلید مورد جستجو اشاره می‌کند.

```

void search (node_pointer tree,
            keytype keyin,
            node_pointer& p)
{
    bool found;
    p = tree;
    found = false;
    while (!found)
        if (p -> key == keyin)
            found = true;
        else if (keyin < p -> key);
            p = p -> left;
        else
            p = p -> right;
}

```

به تعداد مقایسات انجام شده به وسیله روال `search` جهت یافتن یک کلید، زمان جستجو گفته می‌شود. هدف ما تعیین درختی است که متوسط زمان جستجو در آن، می‌بینیم باشد. همانطوریکه در بخش ۲-۱ گفته شد، فرض می‌کنیم که مقایسات با کارایی بالایی پیاده‌سازی می‌شوند. بنابراین، در الگوریتم قبلی تنها یک مقایسه در هر تکرار از حلقه کلی `while` انجام می‌شود. لذا زمان جستجو برای یک کلید معین

برابر است با $depth(key)+1$ که $depth(key)$ عمق گره شامل کلید می‌باشد. برای مثال، از آنجائیکه عمق گره شامل "Ursula" در سمت چپ شکل ۳-۱۰ برابر ۲ است، لذا زمان جستجو برابر است با

$$depth(Ursula) + 1 = 2 + 1 = 3$$

فرض می‌کنیم که $key_1, key_2, \dots, key_n$ کلید و p_i احتمال کلید k_i به عنوان کلید جستجو باشد. اگر c_i تعداد مقایسات مورد نیاز برای یافتن key_i در یک درخت مفروض باشد، آنگاه متوسط زمان جستجو برای آن درخت برابر است با $\sum_{i=1}^n c_i p_i$ و این مقداری است که می‌خواهیم آن را به حداقل برسانیم.

مثال ۳-۷ شکل ۳-۱۱ پنج درخت متفاوت را برای $n=3$ نمایش می‌دهد. مقادیر واقعی کلیدها مهم نیستند؛ بلکه ترتیب آنها مورد نیاز است. اگر

$$p_1 = 0/7 \quad p_2 = 0/2 \quad p_3 = 0/1$$

باشد، آنگاه متوسط زمان جستجو برای درخت شکل ۳-۱۱ به صورت زیر است:

$$3(0/7) + 2(0/2) + 1(0/1) = 2/6 \quad -1$$

$$2(0/7) + 3(0/2) + 1(0/1) = 2/1 \quad -2$$

$$2(0/7) + 1(0/2) + 2(0/1) = 1/8 \quad -3$$

$$1(0/7) + 3(0/2) + 2(0/1) = 1/5 \quad -4$$

$$1(0/7) + 2(0/2) + 3(0/1) = 1/4 \quad -5$$

درخت پنجم، یک درخت بهینه است.

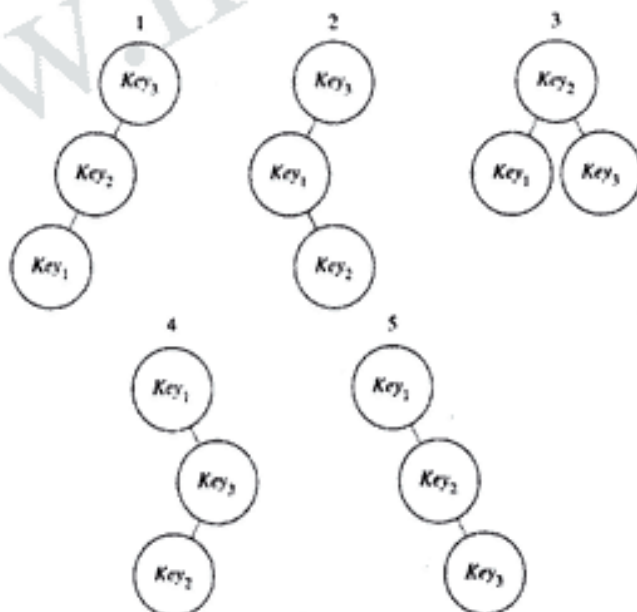

شکل ۳-۱۱ درختهای جستجوی ممکن، وقتی که سه کلید وجود داشته باشد.

درختهای جستجوی دودویی بهینه ۱۱۳

در حالت کلی، ما نمی‌توانیم با در نظر گرفتن همه درختهای جستجوی دودویی، یک درخت جستجوی دودویی بهینه پیدا کنیم زیرا تعداد چنین درختهایی حداقل به صورت نمایی از n است. ما این موضوع را اینگونه ثابت می‌کنیم که اگر دقیقاً همه درختهای جستجوی دودویی با عمق $n-1$ را در نظر بگیریم، آنگاه تعداد درختها بصورت نمایی خواهد بود. در یک درخت جستجوی دودویی با عمق $n-1$ ، موقعیت هر گره اطراف ریشه در هر یک از $n-1$ سطح می‌تواند در سمت چپ یا راست گره پدرش باشد، یعنی اینکه در هر یک از سطوح مذکور، دو احتمال وجود دارد و این بدین معناست که تعداد درختهای جستجوی دودویی با عمق $n-1$ برابر است با 2^{n-1} .

برای ارائه الگوریتمی کاراتر می‌توان از برنامه‌نویسی پویا استفاده کرد. برای این منظور، فرض کنید کلیدهای key_1 تا key_j در درختی مرتب شده‌اند که مقدار $\sum_{m=i}^j c_m p_m$ را به حداقل می‌رساند که در آن c_m تعداد مقایسات مورد نیاز برای یافتن key_m در درخت می‌باشد. چنین درختی را یک درخت بهینه برای کلیدهای مذکور می‌نامیم و مقدار بهینه را با $A[i][j]$ نشان می‌دهیم. از آنجائیکه یک مقایسه برای یافتن یک کلید در یک درخت تک کلیدی صورت می‌گیرد، لذا $A[i][i] = p_i$

مثال ۳-۸ سه کلید و احتمالات مثال ۳-۷ مفروض است. یعنی

$$p_1 = 0/7 \quad p_2 = 0/2 \quad p_3 = 0/1$$

برای تعیین $A[2][3]$ بایستی دو درخت شکل ۳-۱۲ را در نظر بگیریم. برای این درخت داریم:

$$1(p_1) + 2(p_2) = 1(0/2) + 2(0/1) = 0/4 \quad -1$$

$$2(p_1) + 1(p_2) = 2(0/2) + 1(0/1) = 0/5 \quad -2$$

اولین درخت، بهینه است و $A[2][3] = 0/4$

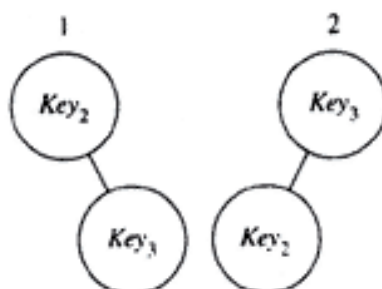

شکل ۳-۱۲ درختهای جستجوی دودویی متشکل از key_2 و key_3

توجه کنید که درخت بهینه‌ای که در مثال ۳-۸ بدست آمده است، زیردرخت راست ریشه درخت بهینه در مثال ۳-۷ می‌باشد. حتی اگر این درخت دقیقاً مانند آن زیردرخت راست نبود، باز هم متوسط زمان جستجو در آن یکسان بود؛ چراکه در غیر این صورت ما می‌توانستیم آنرا با آن زیردرخت جایگزین نمائیم تا متوسط زمان جستجو در درخت حاصل کمتر شود. بطورکلی، هر زیردرخت از یک درخت بهینه باید برای تمام کلیدهای آن زیر درخت بهینه باشد. لذا، قاعده بهینگی بکار گرفته می‌شود.

فرض می‌کنیم درخت ۱، یک درخت بهینه برای حالتی که key_k در ریشه درخت باشد، درخت ۲، یک درخت بهینه برای حالتی که key_p در ریشه درخت باشد... و درخت n ، یک درخت بهینه برای حالتی که key_n در ریشه درخت باشد. برای هر زیر درخت‌های درخت k بایستی بهینه باشند که در اینصورت متوسط زمان جستجو در این زیر درختها همانند شکل ۱۳-۳ خواهد بود. این شکل همچنین نشان می‌دهد که برای هر $m \neq k$ برای یافتن key_m در درخت k ، دقیقاً یک مقایسه بیشتر (یکی در ریشه) از زمانی که یافتن آن کلید در زیردرخت مورد نظر باشد انجام می‌گیرد. این مقایسه، مقدار $1 \times p_m$ را به متوسط زمان جستجو برای key_m در درخت k می‌افزاید. در نتیجه، متوسط زمان جستجو برای درخت k به صورت زیر می‌باشد.

$$\underbrace{A[1][k-1]}_{\text{Average time in left subtree}} + \underbrace{p_1 + \dots + p_{k-1}}_{\text{Additional time comparing at root}} + \underbrace{p_k}_{\text{Average time searching for root}} + \underbrace{A[k+1][n]}_{\text{Average time in right subtree}} + \underbrace{p_{k+1} + \dots + p_n}_{\text{Additional time comparing at root}}$$

که معادل است با

$$A[i][k-1] + A[k+1][n] + \sum_{m=1}^n p_m$$

از آنجائیکه یکی از k درخت بایستی بهینه باشد، لذا متوسط زمان جستجو برای درخت بهینه را به صورت زیر بدست می‌آوریم:

$$A[1][n] = \text{minimum}(A[1][k-1] + A[k+1][n] + \sum_{m=1}^n p_m)$$

که در آن $A[1][0]$ و $A[n+1][n]$ برابر صفر می‌باشند. اگر چه مجموع احتمالات در این عبارت به وضوح برابر ۱ است، با وجود این، آن را به صورت مجموع نوشتیم زیرا در حال حاضر می‌خواهیم به آن عمومیت ببخشیم. مطلبی از بحث قبلی وجود ندارد که نشان دهد لزوماً کلیدها بایستی از key_1 تا key_n باشند. در حالت کلی، اینحالت می‌توانند روی key_j تا key_i صورت گیرد که در آن $i < j$ است بنابراین داریم:

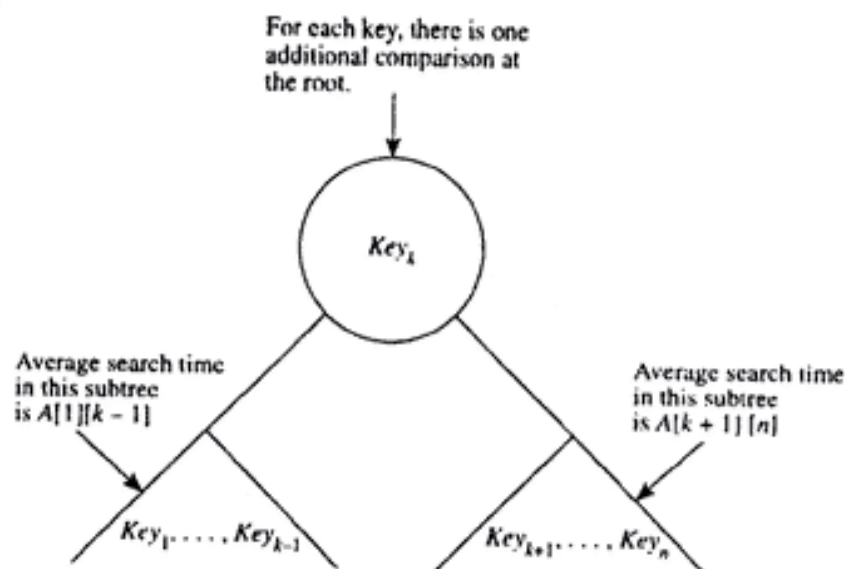

شکل ۱۳-۳ درخت جستجوی بهینه برای وقتی که key_k در ریشه وجود دارد.

درختهای جستجوی دودویی بهینه ۱۱۵

$$A[i][j] = \underset{1 \leq k \leq n}{\text{minimum}} (A[i][k-1] + A[k+1][j] + \sum_{m=i}^j p_m) \quad i < j$$

$$A[i][i] = p_i \quad (3-6)$$

$$A[i][i-1] = 0 \text{ و } A[j+1][j] = 0$$

با استفاده از معادله ۳-۶ می‌توانیم الگوریتمی بنویسیم که یک درخت جستجوی دودویی بهینه را تعیین نماید. از آنجائیکه $A[i][j]$ از ورودیهای سطر i ام به طرف چپ $A[i][j]$ و ورودیهای ستون j ام به طرف پائین $A[i][j]$ محاسبه می‌شوند، لذا ما با محاسبه متوالی مقادیر روی قطر کار را ادامه می‌دهیم (همانند آنچه در الگوریتم ۳-۶ انجام دادیم). بدلیل اینکه مراحل این الگوریتم خیلی شبیه به اقدامات انجام شده در الگوریتم ۳-۶ است، از بیان مثال برای نشان دادن این مراحل صرفنظر می‌کنیم، اما با ارائه یک الگوریتم ساده و به دنبال آن ذکر یک مثال، نتایج بکارگیری الگوریتم را نشان می‌دهیم. با اجرای الگوریتم، آرایه R بدست می‌آید. این آرایه شامل شاخص کلیدهایی است که در هر مرحله برای ریشه انتخاب میشوند. برای مثال، $A[2][2]$ شاخص کلید در ریشه یک درخت بهینه است که حاوی دومین، سومین و چهارمین کلید است. بعد از تحلیل الگوریتم، درباره چگونگی ایجاد یک درخت بهینه بحث خواهیم کرد.

الگوریتم ۳-۹ درخت جستجوی دودویی بهینه

مسئله: یک درخت جستجوی دودویی بهینه برای مجموعه‌ای از کلیدها تعیین کنید که هر کدام از آنها، از احتمال معینی برای کلید جستجو بودن برخوردارند.
 ورودی: n تعداد کلیدها و یک آرایه از اعداد حقیقی به نام P که از ۱ تا n شاخص دهی شده است و $P[i]$ که معرف احتمال جستجوی کلید i ام می‌باشد.
 خروجی: متغیر $minavg$ که مقدار آن، متوسط زمان جستجو برای یک درخت جستجوی دودویی بهینه است، و یک آرایه دوبعدی R که از آن می‌توان یک درخت بهینه ساخت. سطرهای R از ۱ تا $n+1$ و ستونهایش از ۰ تا n شاخص دهی شده‌اند و $R[i][j]$ معرف شاخص کلید در ریشه یک درخت بهینه‌ای است که دارای کلیدهای i ام تا j ام می‌باشد.

```
void optseardtree (int n,
                  const float p [],
                  float& minavg,
                  index R[ ][ ])
{
    index i, j, k, diagonal;
    float A[1..n + 1][0..n];
    for (i = 1; i <= n; i++){
        A[i][i-1] = 0;
        R[i][i] = i;
        A[i][i] = p[i];
```

```

R[i][i-1] = 0;
}
A[n+1][n] = 0;
R[n+1][n] = 0;
for (diagonal=1; diagonal <= n-1; diagonal++){
  for (i=1; i <= n - diagonal; i++){
    j = i + diagonal;
    A[i][j] = minimum (A[i][k-1] + A[k+1][j] +  $\sum_{m=i}^j p_m$ )
    R[i][j] = a value of k that gave the minimum;
  }
  minavg = A[1][n];
}

```

تحلیل پیچیدگی زمانی حالت معمول الگوریتم ۳-۹ (درخت جستجوی دودویی بهینه)

عمل مبنایی: دستورالعملهای اجراء شده برای هر مقدار از k ، که شامل مقایسه برای ارزیابی کوچکترین عدد می‌باشد. برای محاسبه مقدار $\sum_{m=i}^j p_m$ ، هر بار نیازی به محاسبه مجدد نیست. در تمرینات یک روش کارا برای محاسبه این مجموع پیدا خواهید کرد. اندازه ورودی: n ، تعداد کلیدها.

کنترل این الگوریتم تقریباً شبیه به الگوریتم ۳-۶ است با این تفاوت که برای مقادیر معین $diagonal$ و j ، عمل مبنایی به تعداد $diagonal+1$ مرتبه انجام می‌شود. تحلیلی شبیه تحلیل الگوریتم ۳-۶ بیان می‌کند که

$$T(n) = \frac{n(n-1)(n+4)}{6} \in \Theta(n^3)$$

الگوریتم زیر، یک درخت دودویی از آرایه R است. بخاطر دارید که R دارای شاخص کلیدهایی است که در هر مرحله به عنوان ریشه انتخاب می‌شوند.

الگوریتم ۳-۱۰ تشکیل درخت جستجوی دودویی بهینه

مسئله: یک درخت جستجوی دودویی بهینه بسازید.

ورودی: تعداد کلیدها n ، آرایه‌ای از کلیدها شامل n کلید مرتب، آرایه R حاصل از الگوریتم ۳-۹. خروجی: یک اشاره گر $tree$ ، که به یک درخت جستجوی دودویی بهینه حاوی n کلید اشاره می‌کند.

node_pointer tree (index i, j)

```

{
  index k;
  node_pointer p;
  k = R[i][j];
}

```

درختهای جستجوی دودویی بهینه ۱۱۷

```

if (k == 0)
    return NULL;
else{
    p = new nodetype;
    P -> key = key[k];
    P -> left = tree (i, k-1);
    P -> right = tree (k+1, j);
    return p;
}
}

```

دستور العمل $p = \text{new nodetype}$ یک گره جدید را گرفته و آدرس آن را در P قرار می دهد. طبق قرارداد ما برای الگوریتم های بازگشتی، پارامترهای n Key، و R ورودیهای تابع tree نیستند. اگر الگوریتم یا تعریف n Key، و R بصورت سراسری پیاده سازی شود، یک اشاره گر root به ریشه یک درخت جستجوی دودویی بهینه، به صورت زیر از فراخوانی تابع tree بدست می آید:

$$\text{root} = \text{tree}(1, n);$$

مثال ۳-۹ فرض کنید آرایه Key دارای مقادیر زیر باشد:

Don	Isabelle	Ralph	Wally
Key[۱]	Key[۲]	Key[۳]	Key[۴]

و $p_1 = 3/8$ $p_2 = 3/8$ $p_3 = 1/8$ $p_4 = 1/8$

آرایه های A و R که از الگوریتم ۳-۹ بدست آمده اند، در شکل ۳-۱۴، و درخت حاصل از الگوریتم ۳-۱۰ در شکل ۳-۱۵ نشان داده شده اند. حداقل متوسط زمان جستجو برابر $7/4$ می باشد.

توجه کنید که $R[1][2]$ می تواند ۱ یا ۲ باشد زیرا هر یک از این شاخه ها می توانند شاخص ریشه در درخت بهینه ای باشد که تنها شامل دو کلید اول است. لذا این دو شاخص می توانند کمترین مقدار $A[1][2]$ در الگوریتم ۳-۹ را مشخص کنند، یعنی هر دو می توانند برای $R[1][2]$ انتخاب شوند.

	0	1	2	3	4
1	0	$\frac{3}{8}$	$\frac{9}{8}$	$\frac{11}{8}$	$\frac{7}{4}$
2		0	$\frac{3}{8}$	$\frac{5}{8}$	1
3			0	$\frac{1}{8}$	$\frac{3}{8}$
4				0	$\frac{1}{8}$
5					0

A

	0	1	2	3	4
1	0	1	1	2	2
2		0	2	2	2
3			0	3	3
4				0	4
5					0

R

شکل ۳-۱۴ آرایه های A و R که حاصل از اعمال الگوریتم ۳-۹ بر روی مثال ۳-۹ می باشند.

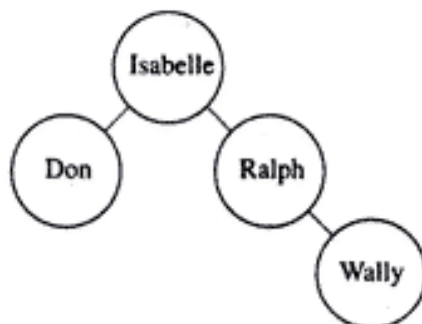

شکل ۳-۱۵ درخت حاصل از اعمال الگوریتم‌های ۲-۹ و ۲-۱۰ بر نمونه مثال ۲-۹.

الگوریتم قبلی برای تعیین درخت جستجوی دودویی بهینه در سال ۱۹۵۹ توسط گیلبرت و مور مطرح شد. در سال ۱۹۸۲، یائو اظهار نمود که با استفاده از روش تسریع برنامه‌نویسی پویا می‌توان یک الگوریتم را $\Theta(n^2)$ بدست آورد.

۳-۶ مسئله فروشندۀ دوره‌گرد

فرض کنید فروشنده‌ای بخواهد برای فروش کالایش به ۲۰ شهر مسافرت کند. هر شهر بوسیله یک جاده به چند شهر دیگر متصل است. برای به حداقل رساندن زمان مسافرت، می‌خواهیم کوتاهترین مسیری را پیدا کنیم که از شهر محل سکونت فروشنده شروع می‌شود و از هر شهر دیگر یکبار عبور می‌کند و مجدداً به شهر محل سکونت فروشنده باز می‌گردد. تعیین کوتاهترین مسیر در این مسئله را مسئله فروشندۀ دوره‌گرد می‌نامیم. نمونه‌ای از این مسئله را می‌توان توسط یک گراف وزن‌دار که هر گره آن بیانگر یک شهر است، نشان داد. همانگونه که در بخش ۳-۲ مطرح شد، در گرافها وزن (فاصله) در یک جهت با وزن (فاصله) در جهت دیگر می‌تواند متفاوت باشد. مجدداً فرض می‌کنیم که فاصله‌ها اعدادی مثبت هستند شکل ۳-۲ و ۳-۱۶ چنین گرافهای وزن‌داری را نشان می‌دهند. یک تور (که به مدارها میتونی نیز موسوم است) در یک گراف جهت‌دار، مسیری است از یک گره به خودش بطوری که از گره‌های دیگر دقیقاً یکبار می‌گذرد. یک تور بهینه در یک گراف وزن‌دار و جهت‌دار، یک چنین مسیری با کمترین طول می‌باشد. مسئله فروشندۀ دوره‌گرد، یافتن یک تور بهینه در یک گراف وزن‌دار و جهت‌دار است از زمان یک حدافل یک تور وجود دارد. از آنجائیکه نقطه شروع، به تور بهینه ارتباطی ندارد، لذا v_1 را به عنوان گره شروع (گره ابتدایی) در نظر می‌گیریم. در زیر، سه تور و طولهای آنها را برای گراف شکل ۳-۱۶ آورده‌ایم:

$$\text{length} [v_1, v_4, v_3, v_2, v_5, v_1] = 22$$

$$\text{length} [v_1, v_3, v_2, v_4, v_5, v_1] = 26$$

$$\text{length} [v_1, v_2, v_3, v_4, v_5, v_1] = 21$$

آخرین تور، بهینه است. با در نظر گرفتن تمام تورهای ممکن، این نمونه را به سادگی حل نمودیم.

مسئله فروشنده دورهگرد ۱۱۹

در حالت کلی، از هر گره به هر گره دیگر یک لبه می‌تواند وجود داشته باشد. لذا اگر ما تمام تورهای ممکن را در نظر بگیریم، دومین گره روی تور می‌تواند هر یک از $n-1$ گره دیگر باشد. سومین گره روی تور می‌تواند هر یک از $n-2$ گره دیگر باشد... و n امین گره می‌تواند تنها یک گره باشد. در اینصورت مجموع تعداد تورها برابر است با

$$(n-1)(n-2)\dots(1) = (n-1)!$$

که بدتر از حالت نمایی است. آیا می‌توان از برنامه‌نویسی پویا برای حل این مسئله استفاده نمود؟ توجه کنید که اگر v_k یا v_1 روی یک تور بهینه باشد، زیر مسیر آن تور از v_k به v_1 باید کوتاهترین مسیر از v_k به v_1 باشد که از هر یک از گره‌های دیگر دقیقاً یکبار می‌گذرد. یعنی قاعده بهینگی یکبار گرفته می‌شود و می‌توانیم از برنامه‌نویسی پویا استفاده کنیم. برای این منظور، گراف را با یک ماتریس مجاور w ، همانند آنچه در بخش ۳-۲ انجام داده‌ایم. بیان می‌کنیم. شکل ۳-۱۷ ماتریس مجاور ارائه شده برای گراف شکل ۳-۱۶ را نشان می‌دهد.

V = مجموعه تمامی گره‌ها

A = یک زیرمجموعه از V

$D[v_i][A]$ = طول کوتاهترین مسیر از v_i به v_1 با تنها یکبار گره‌های مجموعه A

مثال ۳-۱۰ برای گراف شکل ۳-۱۶ داریم $V = \{v_1, v_2, v_3, v_4\}$. توجه کنید که $\{v_1, v_2, v_3, v_4\}$ معرف یک مجموعه و

$\{v_2, v_3, v_4\}$ نمایانگر یک مسیر است. اگر $A = \{v_2\}$ آنگاه

$$D[v_1][A] = \text{length}[v_1, v_2, v_3, v_4] = \infty$$

اگر $A = \{v_2, v_3\}$ آنگاه

$$D[v_1][A] = \text{minimum}(\text{length}[v_1, v_2, v_3, v_4], \text{length}[v_1, v_2, v_3, v_1]) = \\ = \text{minimum}(20, \infty) = 20$$

	1	2	3	4
1	0	2	9	∞
2	1	0	6	4
3	∞	7	0	8
4	6	3	∞	0

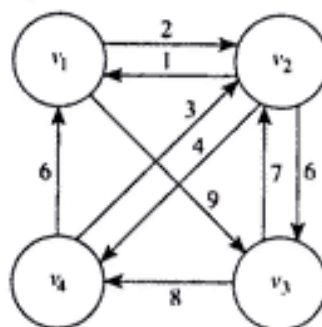

شکل ۳-۱۷ ماتریس مجاور گراف شکل ۳-۱۶

شکل ۳-۱۶ تور بهینه، $[v_1, v_2, v_3, v_4]$

۱۲۰ برنامه‌نویسی پویا

از آنجائیکه $V - \{v_1, v_j\}$ شامل تمامی گره‌ها بجز v_1 و v_j می‌باشد و قاعدهٔ بهینگی بکار رفته است، لذا

$$\text{طول یک تور بهینه} = \underset{1 \leq j \leq n}{\text{minimum}} (w[1][j] + D[v_j][V - \{v_1, v_j\}])$$

و در حالت کلی، برای $1 \neq i$ که i در A وجود ندارد، داریم

$$D[v_i][A] = \underset{v_j \in A}{\text{minimum}} (w[i][j] + D[v_j][A - \{v_j\}]) \quad A \neq \phi$$

اگر $A = \phi$

$$D[v_i][\phi] = w[i][j] \quad (3-7)$$

ما می‌توانیم با استفاده از معادله ۳-۷، یک الگوریتم برنامه‌نویسی پویا برای مسئله فروشندگی دوره گرد بنویسیم. اما در ابتدا چگونگی عملکرد این الگوریتم را بررسی می‌کنیم.

الگوریتم ۳-۱۱ برنامه‌نویسی پویا برای مسئله فروشندگی دوره‌گرد

مسئله: یک تور بهینه برای یک گراف وزن‌دار و جهت‌دار مشخص نماید. وزنها اعدادی غیرمنفی هستند.

ورودی: یک گراف وزن‌دار و جهت‌دار، و n تعداد گره‌های گراف. گراف با یک آرایهٔ دوبعدی W مشخص می‌شود که سطرها و ستونهایش از ۱ تا n شاخص‌دهی شده‌اند و در آن $W[i][j]$ معرف وزن لبه از گره i ام به گره j ام است.

خروجی: یک متغیر minlength که مقدار آن طول تور بهینه است، و یک آرایهٔ دوبعدی P که یک تور بهینه را از روی آن می‌توان ساخت. سطرهای P از ۱ تا n و ستونهای آن با تمامی زیرمجموعه‌های $V - \{v_1\}$ شاخص‌دهی شده‌اند. $P[i][A]$ شاخص اولین گره بعد از v_i بر روی کوتاهترین مسیر از v_i تا v_1 است که از تمام گره‌های A دقیقاً یکبار می‌گذرد.

```

vide travel (int n,
             const number W[ ][ ],
             index P[ ][ ],
             number& minlength)
{
    index i, j, k;
    number D[1..n][subset of V-{v1}];
    for (i = 2; i <= n; i++)
        D[i][0] = w[i][1];
    for (k = 1; k <= n - 2; k++)
        for (all subsets A of V-{v1} containing k vertices
             for (i such that j ≠ 1 and v1 is not in A){
                D[i][A] = minimum (W[i][j] + D[vj][A-{vj}]);
                p[i][A] = value of j that gave the minimum
            }
        D[1][V-{v1}] = minimum (W[1][j] + D[vj][V-{v1}]);
        p[1][V-{v1}] = value of j that gave the minimum ;
        minlength = D[1][V-{v1}];
}

```

مسئله فروشنده دورهگرد ۱۲۱

مجموعه های A و V و اعضای آنها v_i در این الگوریتم به عنوان متغیر تعریف نشده اند زیرا در پیاده سازی الگوریتم تعریف نمی شوند. از طرفی در نوشتن الگوریتم، بدون توجه به آنها دچار مشکل می شویم. قبل از آنکه نشان دهیم چگونه یک تور بهینه از آرایه P بدست می آید، به تحلیل الگوریتم می پردازیم. در ابتدا به یک قضیه نیاز داریم.

قضیه ۳-۱ برای هر $n > 1$ داریم

$$\sum_{k=1}^n k \binom{n}{k} = n 2^{n-1}$$

اثبات: به عنوان تمرین نشان خواهید داد که

$$k \binom{n}{k} = n \binom{n-1}{k-1}$$

بنابراین

$$\begin{aligned} \sum_{k=1}^n k \binom{n}{k} &= \sum_{k=1}^n \binom{n-1}{k-1} n \\ &= n \sum_{k=0}^{n-1} \binom{n-1}{k} \\ &= n 2^{n-1} \end{aligned}$$

تساوی اخیر با استفاده از نتیجه مثال ۱۰-۸ از ضمیمه A بدست آمده است.

تحلیل پیچیدگی زمانی و حافظه ای حالت معمول الگوریتم ۳-۱۱

(الگوریتم برنامه نویسی پویا برای مسئله فروشنده دوره گرد)

عمل مبنایی: زمان در اولین و آخرین حلقه در مقایسه با زمان در حلقه میانی بی اهمیت است. زیرا حلقه میانی شامل سطوح متعددی می باشد. بنابراین، ما دستورالعملهای اجرا شده برای هر مقدار از V را بعنوان عمل مبنایی در نظر می گیریم که شامل یک دستورالعمل جمع نیز می باشد.

اندازه ورودی: n تعداد گره های موجود در گراف.

برای هر مجموعه A که شامل K گره است، باید $n-1-k$ گره را در نظر بگیریم. برای هر یک از این گره ها، k مرتبه عمل مبنایی انجام می شود. از آنجائیکه تعداد زیرمجموعه های A از $V-(v_1)$ که شامل k گره است

برابر می باشد، لذا مجموع تعداد دفعات اجرای عمل مبنایی برابر است با

$$T(n) = \sum_{k=1}^{n-1} (n-1-k) k \binom{n-1}{k}$$

به راحتی می توان دریافت

$$(n-1-k) \binom{n-1}{k} = (n-1) \binom{n-2}{k}$$

می توانیم با جایگزینی این تساوی در معادله ۳-۸، معادله زیر را بدست آوریم:

$$T(n) = (n-1) \sum_{k=1}^{n-2} k \binom{n-2}{k}$$

۱۲۲ برنامه‌نویسی پویا

در نهایت، با استفاده از قضیه ۳-۱ داریم:

$$T(n) = (n-1)(n-2)2^{n-2} \in \theta(n^2 2^n)$$

از آنجائیکه حافظه مورد استفاده در این الگوریتم زیاد است، ما پیچیدگی حافظه‌ای را که $M(n)$ می‌نامیم مورد تحلیل قرار می‌دهیم. حافظه مورد استفاده برای ذخیره آرایه‌های $D[vi][A]$ و $P[vi][A]$ ، حجم قابل ملاحظه‌ای می‌باشد. بنابراین، تعیین می‌کنیم که این آرایه‌ها تا چه اندازه باید بزرگ باشند. بدلیل اینکه مجموع $V - \{vi\}$ شامل $n-1$ گره می‌باشد، می‌توانیم با استفاده از نتیجه مثال ۱۰-۸ در ضمیمه A نشان دهیم که این مجموعه دارای $2n-1$ زیرمجموعه است. اولین شاخص آرایه‌های D و P در محدوده ۱ تا n قرار دارد. بنابراین

$$M(n) = 2 \times n 2^{n-1} = n 2^n \in \theta(n 2^n)$$

ممکن است تعجب کنید که چطور الگوریتم جدید ما هنوز از کارایی $\theta(n^2 2^n)$ برخوردار است. در مثال زیر نشان می‌دهیم که حتی یک الگوریتم با این پیچیدگی زمانی نیز می‌تواند گاهی اوقات مفید واقع شود.

مثال ۱۲-۳ رالف و نانسی هر دو برای دستیابی به یک موقعیت شغلی در بخش فروش رقابت می‌کنند. روز جمعه رئیس به آنها می‌گوید که فروش از روز دوشنبه آغاز می‌شود و هر کس که بتواند تمام مسیر ۲۰ شهر منطقه را زودتر ببیماید، زودتر به این موقعیت نائل می‌شود. مسیر مزبور از محل کارشان شروع و پس از طی ۲۰ شهر به همانجا ختم می‌شود. هر شهر با جاده‌ای به هر شهر دیگر متصل است. رالف یک الگوریتم brute-force در کامپیوترش اجرا می‌کند تا تمام $(20-1)!$ حالت ممکن تور را پیدا کند. اما نانسی در یافتن مسیرش از الگوریتم روش برنامه‌نویسی پویا استفاده می‌کند. با در نظر گرفتن مزایای این الگوریتم، او الگوریتم را بر روی کامپیوترش اجرا می‌کند. با فرض اینکه زمان پردازش دستورالعمل مبنایی در الگوریتم یک میکروثانه است و همین زمان نیز برای پردازش عمل مبنایی الگوریتم رالف نیاز باشد، مدت زمان صرف شده در هر الگوریتم به طور تقریبی به قرار زیر است:

$$\text{الگوریتم brute-force: } 19! = 3875 \text{ سال}$$

$$\text{الگوریتم برنامه‌نویسی پویا: } 20 - 3 = 45 \text{ ثانیه}$$

ملاحظه می‌کنید که حتی یک الگوریتم $\theta(n^2 2^n)$ نیز مفید است درحالی‌که راه‌حل دیگر، یک الگوریتم زمان-فاکتوریل باشد. حافظه مورد استفاده توسط الگوریتم برنامه‌نویسی پویا در این مثال به قرار زیر است:

$$\text{خانه آرایه } 20 \times 2^{20} = 20971520$$

اگر چه این مقدار کاملاً بزرگ است ولی با توجه به استانداردهای امروزی قابل اجرا است. استفاده از الگوریتم $\theta(n^2 2^n)$ برای یافتن تور بهینه، زمانی قابل اجراست که n مقداری کوچک باشد، برای مثال، اگر ۶۰ شهر در مسئله وجود داشت، آنگاه اجرای الگوریتم سالها وقت می‌گرفت.

تمرینات ۱۲۳

حال می‌خواهیم بدانیم که چگونه می‌توان از آرایه P ، یک تور بهینه را بدست آورد. در اینجا نمی‌خواهیم الگوریتمی را ارائه دهیم؛ بلکه فقط طریقه بدست آوردن آن را نشان می‌دهیم. اعضاء آرایه P که جهت تعیین یک تور بهینه برای گراف شکل ۱۶-۳ مورد نیاز هستند، عبارتند از:

$$\begin{array}{ccc} 3 & 4 & 2 \\ P[4, \{v_2, v_3, v_4\}] & P[4, \{v_2, v_4\}] & P[4, \{v_2\}] \end{array}$$

تور بهینه را بدین صورت بدست می‌آوریم:

$$\text{شاخص اولین گره} = P[1][\{v_2, v_3, v_4\}] = 3$$

$$\text{شاخص دومین گره} = P[1][\{v_2, v_4\}] = 4$$

$$\text{شاخص سومین گره} = P[1][\{v_2\}] = 2$$

بنابراین تور بهینه چنین است: $[v_1, v_2, v_3, v_4]$

تاکنون هیچکس نتوانسته برای مسئله فروشنده دوره‌گرد الگوریتمی بنویسد که پیچیدگی زمانی بدترین حالت آن بهتر از حالت نمایی باشد و البته کسی هم ثابت نکرده که نوشتن چنین الگوریتمی ممکن نیست.

تمرینات

بخش ۱-۳

- ۱- با استفاده از استقراء n نشان دهید که الگوریتم تقسیم و غلبه برای مسئله ضریب دوجمله‌ای (الگوریتم ۱-۳) بر اساس معادله ۱-۳، تعداد $1 - \binom{n}{k} 2$ عنصر را برای تعیین $\binom{n}{k}$ محاسبه می‌کند.
- ۲- الگوریتم‌های ارائه شده برای مسئله ضریب دوجمله‌ای (الگوریتم‌های ۱-۳ و ۱-۲) را روی کامپیوتر خود پیاده‌سازی نموده و کارایی آنها را با استفاده از نمونه مسئله‌های مختلف مطالعه و بررسی کنید.
- ۳- الگوریتم ۱-۲ (ضریب دوجمله‌ای) با استفاده از برنامه‌نویسی پویا را بگونه‌ای تغییر دهید که تنها از یک آرایه تک‌بعدی با شاخصهای 0 تا k استفاده نماید.
- ۴- معادله ۱-۳، که در این بخش ارائه شده است را ثابت کنید.

بخش ۲-۳

- ۵- الگوریتم فلویید ۲ برای مسئله کوتاهترین مسیرها (الگوریتم ۲-۳) را بکار ببرید تا ماتریس D ، شامل طول کوتاهترین مسیرها و ماتریس P ، شامل بالاترین شاخصها برای گره‌های میانی روی کوتاهترین مسیرها است را برای گراف زیر ایجاد نماید. عملیات را مرحله به مرحله نشان دهید.

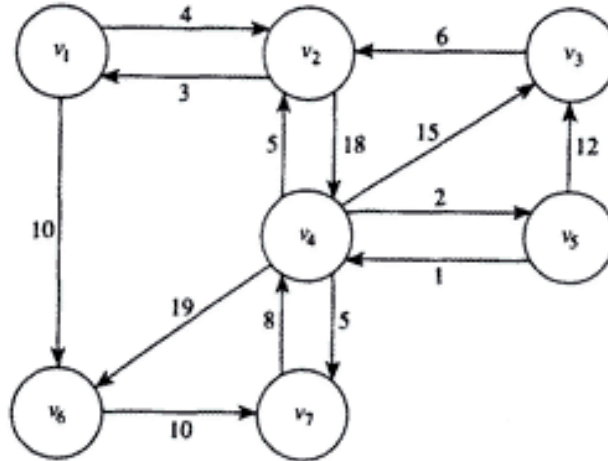

- ۶- با استفاده از الگوریتم نمایش کوتاهترین مسیر (الگوریتم ۳-۵)، کوتاهترین مسیر از گره v_p به گره v_m در گراف تمرین ۵ را با استفاده از ماتریس P ، بدست آمده از آن، پیدا کنید. عملیات را به تفکیک مراحل نشان دهید.
- ۷- الگوریتم نمایش کوتاهترین مسیر (الگوریتم ۳-۵) را تحلیل نموده و نشان دهید که این الگوریتم دارای پیچیدگی زمانی خطی است.
- ۸- الگوریتم فلوید ۲ برای مسئله کوتاهترین مسیرها (الگوریتم ۳-۴) را بر روی کامپیوتر خود پیاده‌سازی کنید و کارایی آن را با استفاده از گرافهای مختلف بررسی کنید.
- ۹- آیا می‌توانید الگوریتم فلوید ۲ برای مسئله کوتاهترین مسیرها (الگوریتم ۳-۴) را بگونه‌ای تغییر دهید که دقیقاً کوتاهترین مسیر از یک گره معین به گره معین دیگر در گراف را مشخص کند؟ توضیح دهید.
- ۱۰- آیا می‌توان الگوریتم فلوید برای مسئله کوتاهترین مسیرها (الگوریتم ۳-۴) را طوری بکار گرفت که کوتاهترین مسیرها در یک گراف با چند وزن منفی را پیدا نماید؟ توضیح دهید.

بخشهای ۳-۳ و ۳-۴

- ۱۱- یک مسئله بهینه‌سازی بنویسید که قاعده بهیگی در آن بکار نرود و در نتیجه با استفاده از برنامه‌نویسی پویا نتوان جواب بهینه را بدست آورد.
- ۱۲- نشان دهید که یک الگوریتم تقسیم و غلبه براساس معادله ۳-۵، دارای پیچیدگی زمانی نمایی است.
- ۱۳- ترتیب بهینه و هزینه آن را برای ارزیابی حاصل ضرب $A_1 \times A_2 \times A_3 \times A_4 \times A_5$ تعیین کنید که در آن

$$\begin{aligned} A_1 &: 10 \times 2 \\ A_2 &: 2 \times 5 \\ A_3 &: 5 \times 20 \\ A_4 &: 20 \times 2 \\ A_5 &: 2 \times 50 \end{aligned}$$

تمرینات ۱۲۵

- ۱۴- الگوریتم حداقل تعداد ضربها (الگوریتم ۳-۶) و الگوریتم نمایش ترتیب بهینه (الگوریتم ۳-۷) را بر روی کامپیوتر خود پیاده سازی کرده، کارایی آنها را استفاده از نمونه مسئله های مختلف ارزیابی کنید.
- ۱۵- معادله زیر را ثابت کنید.

$$\sum_{diagonal=1}^{n-1} [(n - diagonal) \times diagonal] = \frac{n(n-1)(n+1)}{6}$$

- ۱۶- نشان دهید که برای پراتزدار کردن کامل یک عبارت شامل n ماتریس، به $n-1$ جفت پراتز نیاز داریم.
- ۱۷- الگوریتم ۳-۷ را تحلیل نموده و نشان دهید که پیچیدگی زمانی آن، خطی است.
- ۱۸- یک الگوریتم کارا بنویسید که برای ضرب n ماتریس $A_1 \times A_2 \times \dots \times A_n$ یک ترتیب بهینه ارائه نماید. ابعاد ماتریسها 1×1 ، $1 \times d$ ، $d \times 1$ یا $d \times d$ می باشد که در آن d یک عدد صحیح مثبت است. الگوریتم را تحلیل نموده و نتایج را با استفاده از نمادهای ترتیب نشان دهید.

بخشهای ۳-۵ و ۳-۶

- ۱۹- با استفاده از ۶ کلید مجزا، چند درخت جستجوی دودویی مختلف می توان ساخت؟
- ۲۰- یک درخت جستجوی دودویی بهینه برای عناصر زیر تشکیل دهید. احتمال وقوع هر یک از عبارات، داخل پراتز نوشته شده است.

CASE(۰/۵), ELSE(۰/۱۵), END(۰/۰۵), IF(۰/۳۵), OF(۰/۰۵), THEN(۰/۳۵)

- ۲۱- یک روش کارا برای محاسبه $\sum_{m=1}^j p_m$ که در الگوریتم درخت جستجوی دودویی (الگوریتم ۳-۹) بکار می رود، پیدا کنید.

- ۲۲- الگوریتم درخت جستجوی دودویی بهینه (الگوریتم ۳-۹) و الگوریتم تشکیل درخت جستجوی دودویی بهینه (الگوریتم ۳-۱۰) را تحلیل نموده و پیچیدگی زمانی آن را با استفاده از نمادهای ترتیب نشان دهید.

- ۲۳- الگوریتم ۳-۱۰ را تحلیل نموده و پیچیدگی زمانی آن را با استفاده از نمادهای ترتیب نشان دهید.

- ۲۴- الگوریتم درخت جستجوی دودویی بهینه (الگوریتم ۳-۹) را به حالتی که کلید جستجو ممکن است در درخت نباشد تعمیم دهید، بدین صورت که q_i را احتمال اینکه کلید مورد جستجو بین key_i و key_{i+1} قرار گرفته است در نظر بگیرید. الگوریتم را تحلیل نموده و نتایج را بوسیله نمادهای ترتیب نشان دهید.

- ۲۵- نشان دهید که یک الگوریتم تقسیم و غلبه براساس معادله عدد ۳-۶، یک پیچیدگی زمانی نمایی دارد.
- ۲۶- بهترین مسیر برای گراف جهت دار و وزن دار ارائه شده توسط ماتریس W را پیدا کنید. عملیات را مرحله به مرحله نشان دهید.

$$W = \begin{bmatrix} 0 & 8 & 13 & 18 & 20 \\ 3 & 0 & 7 & 8 & 10 \\ 4 & 11 & 0 & 10 & 7 \\ 6 & 6 & 7 & 0 & 11 \\ 10 & 6 & 2 & 1 & 0 \end{bmatrix}$$

تمرینات اضافی

۲۷- اندازه ورودی در الگوریتم ۳.۲ (ضریب دو جمله‌ای با استفاده از برنامه‌نویسی پویا)، همانند الگوریتم محاسبه عنصر n ام فیبوناچی، برابر تعداد نمادهایی است که برای کدهای اعداد n و k بکار می‌روند. الگوریتم را از لحاظ اندازه ورودی تحلیل نمایید.

۲۸- تعداد ترتیبهای ممکن برای ضرب n ماتریس A_1, A_2, \dots, A_n را تعیین کنید.

۲۹- نشان دهید که تعداد درختهای جستجوی دودویی با n کلید از فرمول زیر بدست می‌آید:

$$\frac{1}{(n+1)} \binom{2n}{n}$$

۳۰- آیا می‌توانید یک الگوریتم زمان-مربعی برای مسئله درخت جستجوی دودویی بهینه (الگوریتم ۳.۹) بدست آورید؟

۳۱- با استفاده از روش برنامه‌نویسی پویا، الگوریتمی بنویسید که ماکزیمم مجموع در هر زیر لیست از یک لیست معین با n مقدار حقیقی را پیدا کند. الگوریتم را تحلیل نموده و نتایج را با استفاده از نمادهای ترتیب نشان دهید.

۳۲- دو رشته کاراکترهای S_1 و S_2 را در نظر می‌گیریم. با فرض اینکه با حذف هر تعدادی کاراکتر از هر قسمت یک رشته بتوان یک زیر رشته ساخت، الگوریتمی بنویسید که با استفاده از روش برنامه‌نویسی پویا بلندترین زیر رشته مشترک S_1 و S_2 را پیدا کند. این الگوریتم، ماکزیمم طول زیر رشته مشترک از هر رشته را برمی‌گرداند.

فصل ۴

روش حریص (The Greedy Approach)



شاید اسکروج، شخصیت کلاسیک چارلز دیکنز، حریص ترین شخصی باشد که تا به حال دیده شده است. اسکروج هرگز گذشته و آینده را در نظر نمی‌گرفت و تنها هدفش این بود که هر روز، با طماعی خاص خودش مقداری طلا به چنگ آورد. یک الگوریتم حریص نیز به همان شیوه اسکروج عمل می‌کند، بدینصورت که عناصر داده‌ای را بطور متوالی گرفته واز بین آنها بدون توجه به انتخاب‌های قبلی یا بعدی، "بهترین" را براساس برخی معیارهای خاص انتخاب می‌کند. البته این عقیده که به علت برخی خصوصیات منفی اسکروج، مانند حرص، نباید از الگوریتم‌های حریص استفاده کرد، اشتباه است؛ چرا که این الگوریتم‌ها، راه‌حلهایی بسیار ساده و کارا می‌باشند.

الگوریتم‌های حریص همانند برنامه‌نویسی پویا، اغلب برای مسائل بهینه‌سازی بکار می‌روند، با این تفاوت که استفاده از روش حریص، بسیار راحت است. در برنامه نویسی پویا، از خاصیت بازگشتی جهت تقسیم یک نمونه به نمونه‌های کوچکتر استفاده می‌شود؛ در حالیکه در الگوریتم حریص، هیچ تقسیمی به نمونه‌های کوچکتر صورت نمی‌گیرد. یک الگوریتم حریص (Greedy algorithm) برای تولید جواب از دنباله‌ای عناصر انتخابی استفاده می‌کند که هر یک از آنها در آن لحظه، بهترین انتخاب

به نظر می‌رسند. یعنی هر انتخاب، به طور محلی بهینه است و انتظار می‌رود که بتوان یک جواب بهینه نهایی بدست آورد. البته جواب نهایی همیشه بهترین جواب نیست. لذا برای یک الگوریتم معین بایستی تحقیق شود که آیا جواب نهایی همیشه بهینه است یا خیر؟

با یک مثال ساده به معرفی الگوریتم حریص می‌پردازیم. جو، کارمند بخش فروش یک مغازه، اغلب با مشکل خردکردن پول مشتریانش روبرو است؛ چرا که مشتریان معمولاً نمی‌خواهند مقدار زیادی سکه دریافت کنند. مثلاً اگر مشتری برای دریافت ۰/۸۷ دلار، ۸۷ سکه یک پنی دریافت کند، ممکن است عصبانی شود. بنابراین، هدف او این است که نه تنها پولهای باقیمانده مشتریان را به طور کامل پرداخت کند، بلکه تعداد سکه‌های داده شده را به حداقل ممکن برساند. یک روش حریصانه برای حل چنین مسئله‌ای به صورت زیر است: جو باید مجموعه‌ای از سکه‌ها را تحویل مشتری دهد. در ابتدا سکه‌ای در این مجموعه وجود ندارد. جو به دنبال بزرگترین سکه می‌گردد؛ با علم به اینکه معیار او برای انتخاب بهترین سکه (بهترین حالت محلی)، ارزش سکه است. این کار در یک الگوریتم حریص به روال انتخاب موسوم است. سپس بررسی می‌کند که اگر این سکه را به مجموعه پول خرده‌ها اضافه کند، مقدار کل سکه‌ها از میزان بدهی او به مشتری تجاوز می‌کند یا خیر؟ این عمل را بررسی امکان‌سنجی در الگوریتم حریص گویند. اگر افزودن سکه موجب شود که مجموعه پول خرده‌ها از میزان بدهی او به مشتری بیشتر نشود، آن سکه را اضافه می‌کند. سپس بررسی می‌کند که آیا ارزش کل سکه‌های مجموعه، برابر میزان بدهی او است یا خیر؟ به این عمل، بررسی جواب در الگوریتم حریص گویند. اگر آنها برابر نبودند، سکه دیگری را با استفاده از روال انتخاب می‌گیرد و روند فوق را تکرار می‌کند. این عمل تا آنجا تکرار می‌شود که ارزش سکه‌ها برابر میزان بدهی او به مشتری شود و یا اینکه سکه‌های صندوق تمام شده باشد که در حالت اخیر، وی قادر نیست پول مشتری را به طور کامل پرداخت کند. در زیر، یک الگوریتم سطح بالا برای این روال آورده‌ایم.

```
while (there are more coins and the instance is not solved){
```

```
    Grab the largest remaining coin;
```

// روال انتخاب

```
    if (adding the coin makes the change exceed the amount owed) // بررسی امکان‌سنجی
```

```
        reject the coin;
```

```
    else
```

```
        add the coin to the change;
```

```
    if (the total value of the change equals the amount owed)
```

// بررسی جواب

```
        the instance is solved;
```





```
}
```

روش درص ۱۲۹

شکل ۱-۴ یک الگوریتم حریص برای تحویل سکه.



Amount owed: 36 cents

Step	Total Change
1. Grab quarter	
2. Grab first dime	
3. Reject second dime	
4. Reject nickel	
5. Grab penny	

در بررسی امکان‌سنجی، یعنی وقتی که بررسی می‌کنیم که آیا افزودن سکه موجب خواهد شد که مجموعه پول خرده‌ها از مقدار پولی که باید به مشتری داده شود، بیشتر شود یا خیر، به این نکته پی می‌بریم که مجموعه‌ای که با افزودن این سکه بدست آمده، نمی‌تواند یک جواب کامل برای آن نمونه مسئله باشد. لذا آن مجموعه، غیرممکن و مسرود است. یک مثال کاربردی از این الگوریتم را در شکل ۱-۴ نشان داده‌ایم. این الگوریتم، "حریص" نامیده می‌شود زیرا در روال انتخاب، بزرگترین سکه بعدی حریصانه و بدون توجه به اشکالات احتمالی چنین انتخابی، برگزیده می‌شود. هیچ فرصتی برای تجدید نظر در یک انتخاب وجود ندارد. وقتی که یک سکه مورد قبول واقع شد، برای همیشه وارد مجموعه جواب می‌شود و وقتی که سکه‌ای رد شد، برای همیشه از مجموعه جواب خارج می‌شود. در عین حال که این روال بسیار ساده است، این سؤال مطرح می‌شود که آیا جواب نهایی که از ترکیب جوابهای محلی بدست می‌آید، بهینه است یا خیر؟ یعنی در مسئله پول خرد، در صورتی که جوابی وجود داشته باشد، آیا جواب ارائه شده توسط الگوریتم شامل کمترین تعداد سکه‌های لازم برای تحویل به مشتری است یا خیر؟ اگر سکه‌ها شامل سکه‌های امریکا (پنی، پنج سنتی، ده سنتی، بیست و پنج سنتی، نیم دلاری) و حداقل یک نوع از هر سکه در دسترس باشد، الگوریتم حریص همواره یک جواب بهینه (در صورت وجود) تولید می‌کند. این موضوع در تمرینات ثابت شده است. البته موارد دیگری نیز وجود دارند که جواب بهینه تولید می‌کنند و ما برخی از آنها را در تمرینات خواهیم دید. توجه کنید که اگر یک سکه ۱۲ سنتی در مجموعه سکه‌های امریکا وجود داشته باشد، الگوریتم حریص همیشه نمی‌تواند یک جواب بهینه تولید نماید. شکل ۲-۴، این موضوع را نشان می‌دهد. در این شکل، جواب نهایی شامل پنج سکه است در حالیکه جواب بهینه می‌تواند شامل ۳ سکه ده سنتی، پنج سنتی و پنی باشد. بنابراین، الگوریتم حریص نمی‌تواند همواره یک جواب بهینه را تضمین کند. در بخشهای ۱-۴، ۲-۴ و ۳-۴ مسائلی مطرح می‌شود که روش حریص می‌تواند همواره یک جواب بهینه برای آنها تولید نماید. در بخش ۴-۴، یک مسئله که مبین چنین حالتی نیست را مطرح می‌کنیم. همچنین در آن بخش، با مقایسه روش حریص با روش برنامه‌نویسی پویا، مشخص می‌کنیم که هر کدام در چه زمانی بکار می‌آیند.

در یک جمع‌بندی کلی می‌توان گفت که الگوریتم حریص، با یک مجموعه خالی آغاز می‌شود و عناصر، پشت سر هم به این مجموعه اضافه می‌شوند؛ تا اینکه مجموعه، نمایانگر یک جواب برای نمونه مسئله باشد. هر تکرار، شامل اجزاء زیر است:





- یک روال انتخاب، عنصر بعدی را جهت افزودن به مجموعه انتخاب می‌کند. این انتخاب، براساس یک معیار حریصانه که به طور محلی بهترین جواب را در هر لحظه برمی‌گزیند، شکل می‌گیرد.
- یک بررسی امکان‌سنجی، تعیین می‌کند که آیا با تکمیل مجموعه جدید، امکان دستیابی به جواب برای نمونه مسئله وجود دارد یا خیر.
- یک بررسی جواب، تعیین می‌کند که آیا مجموعه جدید، یک جواب برای نمونه مسئله می‌باشد یا خیر.

کوچکترین درخت پوشا ۱۳۱

شکل ۲-۴ اگر سکه ۱۲ سنتی وجود داشته باشد، الگوریتم حریص بهینه نیست.



Amount owed: 16 cents

Step	Total Change
1. Grab 12-cent coin	
2. Reject dime	
3. Reject nickel	
4. Grab four pennies	

۴-۱ کوچکترین درخت پوشا (درخت پوشای می نیمم)

فرض کنید که یک طراح شهری می خواهد چند شهر را با جاده هایی به هم متصل کند بطوری که امکان حرکت از هر شهری به شهر دیگر وجود داشته باشد. اگر برای طراحی این جاده ها بودجه ای محدود پیش بینی شده باشد، او احتمالاً در طراحی خود، حداقل طول جاده ها را در نظر می گیرد. می خواهیم الگوریتمی ارائه دهیم که بتواند این مسئله و مسائلی از این قبیل را حل نماید. ابتدا مروری گذرا بر تنوری گرافها خواهیم داشت. شکل (a) ۲-۳ یک گراف پیوسته، وزن دار و بدون جهت G را نشان می دهد. در اینجا فرض می کنیم که وزن لبه ها، اعدادی غیرمنفی هستند. گرافی را بدون جهت گوئیم که لبه های آن

(خط ارتباطی بین هر دو گره)، هیچ جهتی نداشته باشند. از آنجائیکه در این حالت لبه‌ها هیچ جهتی ندارند، می‌گوئیم یک لبه بین دو گره قرار دارد. یک مسیر در یک گراف بدون جهت، دنباله‌ای است از گره‌ها بطوری که یک لبه بین هر گره و گره بعدیش وجود داشته باشد. چون لبه‌ها بدون جهت هستند، لذا یک مسیر از گره U به گره V وجود خواهد داشت اگر و تنها اگر یک مسیر از گره V به گره U وجود داشته باشد. بنابراین، برای گرافهای بدون جهت، به سادگی می‌گوئیم که یک مسیر بین دو گره وجود دارد. یک گراف بدون جهت، در صورتی متصل (پیوسته) است که بین هر دو گره دلخواه، یک مسیر مشخص وجود داشته باشد. همه گرافهای شکل ۳-۴، از نوع متصل می‌باشند. اگر لبه بین دو گره v_3 و v_4 را در شکل ۳-۴(b) حذف کنیم، دیگر آن گراف، متصل نخواهد بود.

در یک گراف، یک مسیر از یک گره به خودش، چرخه نامیده می‌شود و به گرافی که هیچ چرخه‌ای نداشته باشد، گراف بدون چرخه گوئیم. گراف‌های شکل ۳-۴(c) و ۳-۴(d)، گرافهایی بدون چرخه

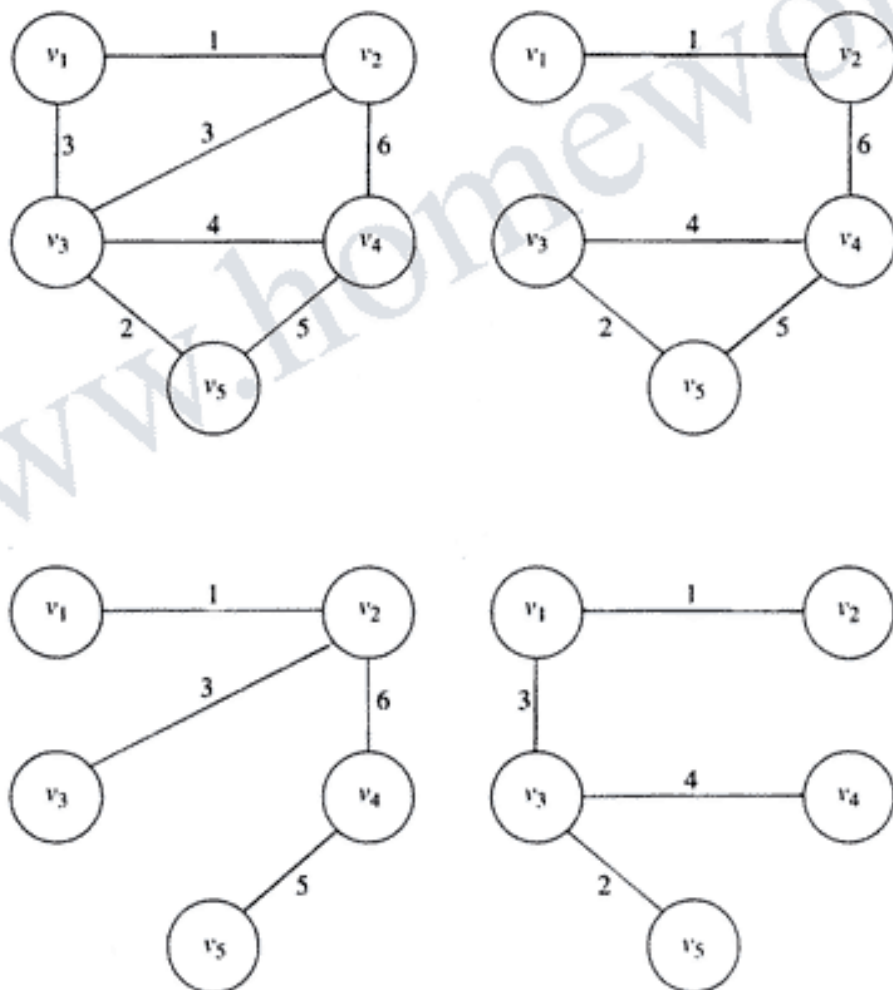

شکل ۳-۴ یک گراف وزن‌دار و سه زیرگراف.

کوچکترین درخت پوشا ۱۳۳

و گراف های شکل ۴-۳(a) و ۴-۳(b) گراف های چرخه دار هستند. یک درخت، یک گراف بدون جهت، پیوسته و بدون چرخه است. به عبارتی دیگر، یک درخت، یک گراف بدون جهت است که در آن دقیقاً یک مسیر بین هر زوج از گره ها وجود دارد. گراف های شکل ۴-۳(c) و ۴-۳(d)، درخت می باشند. با این تعریف، هیچ گره ای به عنوان ریشه مشخص نمی شود. یک درخت ریشه دار، درختی است که در آن یک گره به عنوان ریشه درخت مشخص شده باشد. بنابراین، یک درخت ریشه دار، همان چیزی است که ما اغلب آن را به عنوان یک درخت می شناسیم (نظیر آنچه که در بخش ۵-۳ انجام شد).

مسئله حذف لبه ها از یک گراف بدون جهت، وزن دار و متصل G و تبدیل آن به زیرگرافی که تمامی گره های آن متصل بوده و مجموع وزن های لبه های باقیمانده، به حداقل ممکن رسیده باشد را در نظر بگیرید. این مسئله می تواند کاربردهای متعددی داشته باشد. ممکن است در مسئله طراحی جاده ها بخواهیم چند شهر را با حداقل طول جاده ها به هم متصل کنیم. بطور مشابه، در لوله کشی یک منطقه می خواهیم حداقل اندازه لوله ها را بکار بگیریم و در خطوط ارتباطی می خواهیم طول کابل مورد استفاده را به حداقل برسانیم. یک زیرگراف با کمترین وزن بایستی حتماً یک درخت باشد زیرا اگر یک زیرگراف، یک درخت نباشد، به این معناست که دارای یک چرخه است و ما می توانستیم یک لبه را از روی چرخه حذف کرده و در نتیجه، یک گراف متصل با وزن کمتر داشته باشیم. به شکل ۴-۳ توجه کنید. زیرگراف شکل ۴-۳(b) نمی تواند از گراف شکل ۴-۳(a) وزن کمتری داشته باشد زیرا اگر ما هر لبه را از چرخه $[V_3, V_4, V_5, V_3]$ حذف کنیم، باز هم یک زیرگراف متصل باقی می ماند. برای مثال، ما می توانستیم لبه اتصال دهنده گره های V_4 و V_5 را حذف کنیم که در این صورت یک زیرگراف متصل با وزنی کمتر بدست می آمد.

یک درخت پوشا برای G ، یک زیرگراف متصل است که اولاً، شامل همه گره های G بوده و ثانیاً، یک درخت باشد. درخت های شکل ۴-۳(c) و ۴-۳(d)، درخت های پوشا برای G هستند. یک زیرگراف متصل با حداقل وزن باید یک درخت پوشا باشد اما هر درخت پوشایی دارای حداقل وزن نیست. برای مثال، درخت پوشا در شکل ۴-۳(c)، حداقل وزن را دارا نیست زیرا درخت پوشای شکل ۴-۳(d)، وزنی کمتر از آن دارد. یک الگوریتم برای این مسئله بایستی یک درخت پوشا با حداقل وزن را پیدا کند. چنین درختی کوچکترین درخت پوشا نامیده می شود. درخت شکل ۴-۳(d)، یک درخت پوشای می نیمم برای گراف G می باشد. لازم به ذکر است که کوچکترین درخت پوشا برای یک گراف، منحصر به فرد نیست. پیدا کردن یک درخت پوشای می نیمم با استفاده از روش brute-force، که در آن تمامی درخت های پوشا در نظر گرفته می شود، در بدترین حالت بدتر از حالت نمایی است. ما مسئله را با استفاده از روش حریص، به صورت کاراتری حل خواهیم نمود. البته به تعریف کاملی از یک گراف بدون جهت نیاز داریم.

تعریف یک گراف بدون جهت G ، شامل یک مجموعه متناهی V ، که اعضای آن گره های G نامیده می شوند و یک مجموعه E ، که شامل جفت گره های V است، می باشد. این دو مجموعه، لبه های G نامیده می شوند که آن را به صورت زیر نشان می دهیم:

$$G = (V, E)$$

۱۳۴ روش حریص

اعضای مجموعه V به صورت V_i و لبه بین دو گره V_i و V_j ، به صورت (V_j, V_i) نمایش داده می‌شوند.

مثال ۴-۱ برای گراف شکل (a) ۳-۲ داریم

$$V = \{V_1, V_2, V_3, V_4, V_5\}$$

$$E = \{(V_1, V_2), (V_1, V_3), (V_2, V_3), (V_2, V_4), (V_3, V_4), (V_3, V_5), (V_4, V_5)\}$$

ترتیب گره‌های یک جفت گره در معرفی یک لبه در گراف بدون جهت، اهمیتی ندارد. برای مثال (V_1, V_2) و (V_2, V_1) ، هر دو به یک لبه از گراف اشاره می‌کنند. ما در معرفی لبه‌ها، گره با اندیس کوچکتر را در ابتدای زوج گره می‌نویسیم.

مجموعه گره‌های یک درخت پوشای T برای G ، همان مجموعه گره‌های گراف G یعنی V می‌باشد. اما مجموعه لبه‌های T ، یک زیر مجموعه F از مجموعه E است بطوری که $T = (V, F)$ ، کوچکترین درخت پوشا برای G می‌باشد. یک الگوریتم حریص سطح بالا برای این مسئله می‌تواند به صورت زیر مطرح شود:

$F = \emptyset$; // مقادری مجموعه لبه‌ها به تهی

while (the instance is not solved){

select an edge to some locally optimal consideration; // روال انتخاب

if (adding the edge to F does not create a cycle) // بررسی امکان سنجی

add it;

if $(T = (V, F))$ is a spanning tree // بررسی جواب

the instance is solved;

}

در اینجا دو الگوریتم مختلف حریص را برای این مسئله بررسی خواهیم کرد. الگوریتم Prim و الگوریتم Kruskal، که هر یک از ویژگی بهینه محلی متفاوتی استفاده می‌کنند. یادآور می‌شویم که هیچ تضمینی وجود ندارد که از یک الگوریتم حریص داده شده، یک جواب بهینه بدست آید و این مسئله‌ای است که لازم است وجود یا عدم وجود چنین حالتی در آن اثبات شود. ما ثابت خواهیم کرد که هر دو الگوریتم Prim و Kruskal همواره کوچکترین درخت پوشا را تولید می‌کنند.

۴-۱-۱ الگوریتم Prim

الگوریتم Prim با یک زیرمجموعه خالی از لبه‌ها به نام F و یک زیرمجموعه از گره‌ها به نام Y شروع می‌شود که در ابتدا شامل یک گره دلخواه می‌باشد. زیر مجموعه Y را با $\{V_1\}$ مقادری اولیه می‌کنیم. نزدیکترین گره به Y ، گره‌ای است در $V - Y$ ، که توسط لبه‌ای با کمترین وزن به گره‌ای در Y وصل می‌شود.

کوچکترین درخت پوشا ۱۳۵

(به خاطر دارید که در فصل ۳، اصطلاحات وزن و فاصله برای گرافهای وزن دار، معادل هم استفاده می شد.) در شکل (a) ۳-۴، V_p نزدیکترین گره به Y است وقتی که $Y = \{V_1\}$ باشد. گره ای که به Y نزدیکتر است، به مجموعه Y اضافه شده و لبه آن نیز به مجموعه F افزوده می گردد (اتصال ها به دلخواه شکسته می شوند). در این حالت V_p به Y اضافه شده و لبه (V_1, V_p) نیز به F افزوده می گردد. این فرآیند افزودن نزدیکترین گره ها تا وقتی که $Y = V$ شود، تکرار می گردد. در زیر یک الگوریتم سطح بالا برای این روال ارائه می دهیم:

```

F = ∅; // مقداردهی مجموعه لبه ها به تهی
Y = {V1}; // مقداردهی مجموعه گره ها به اولین رأس
while(the instance is not solved){
    select a vertex in V - Y that is nearest to Y; // روال انتخاب و بررسی امکان سنجی
    add vertex v to Y;
    add the edge to F;
    if(Y == V) // بررسی جواب
        the instance is solved;
}

```

روالهای انتخاب و بررسی امکان سنجی با هم اجرا می شوند. زیرا گرفتن یک گره جدید از $V - Y$ تضمین می کند که چرخه ای به وجود نمی آید. شکل ۴-۲، الگوریتم Prim را نشان می دهد. در هر مرحله از این شکل، Y شامل گره های سایه دار و F شامل لبه های سایه دار می باشد. این الگوریتم سطح بالا در تولید کوچکترین درخت پوشا برای یک گراف کوچک به خوبی کار می کند. انسان صرفاً نزدیکترین گره به Y را با یک بررسی دقیق پیدا می کند. با وجود این، به منظور نوشتن الگوریتمی که بتواند در یک زبان برنامه نویسی پیاده سازی شود، نیاز به تعریف یک روال گام به گام داریم. بدین منظور، یک گراف وزن دار را به وسیله ماتریس مجاورش نشان می دهیم. یعنی آن را به وسیله یک آرایه W با ابعاد $n \times n$ نشان می دهیم که در آن

$$W[i][j] = \begin{cases} \text{وزن لبه} & \text{بین } V_i \text{ و } V_j \text{ یک لبه وجود دارد} \\ \infty & \text{بین } V_i \text{ و } V_j \text{ لبه ای وجود ندارد} \\ 0 & i = j \end{cases}$$

شکل ۴-۵ نمایانگر گراف شکل (a) ۳-۴ براساس این روش می باشد. ما به دو آرایه نیاز داریم؛ یکی nearest و دیگری distance که برای $i = 2, \dots, n$.

$\text{nearest}[i]$ = شاخص گره ای در Y که نزدیکترین گره به V_i است.

$\text{distance}[i]$ = وزن لبه بین V_i و گره ای که به وسیله $\text{nearest}[i]$ شاخص دهی شده است.

شکل ۴-۴ یک گراف وزن دار (در گوشه بالای سمت چپ) و مراحل الگوریتم prim برای آن گراف در هر مرحله. گره های زیرمجموعه Y و لبه های زیرمجموعه F سایه دار می شوند.

Determine a minimum spanning tree.

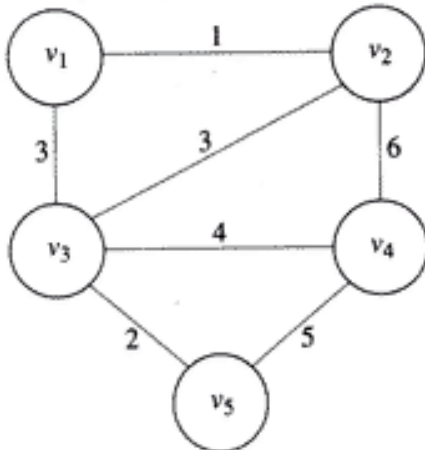

1. Vertex v_1 is selected first.

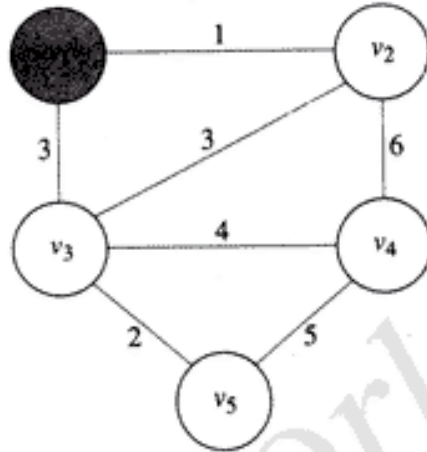

2. Vertex v_2 is selected because it is nearest to $\{v_1\}$.

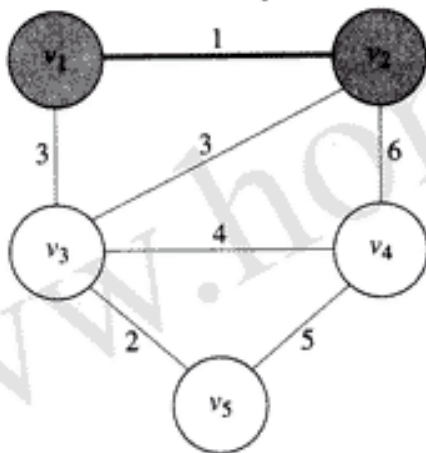

3. Vertex v_3 is selected because it is nearest to $\{v_1, v_2\}$.

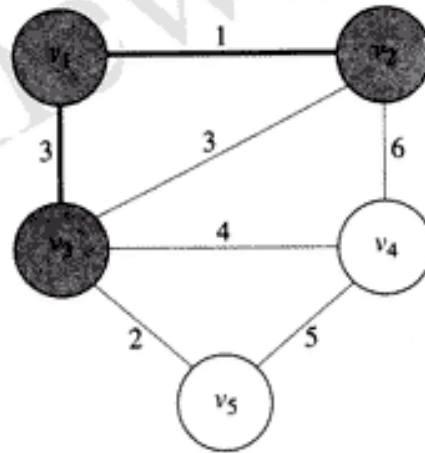

4. Vertex v_5 is selected because it is nearest to $\{v_1, v_2, v_3\}$.

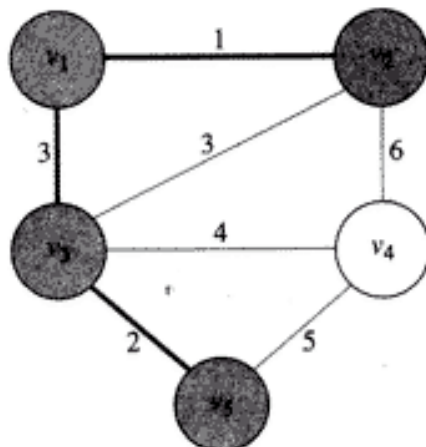

5. Vertex v_4 is selected.

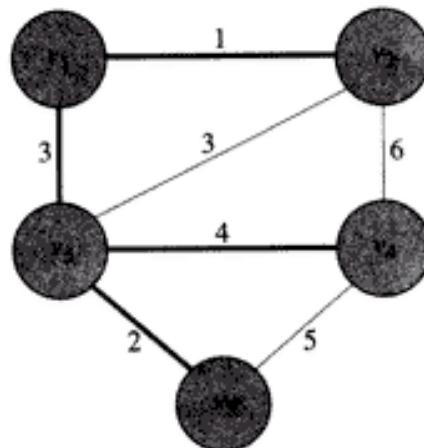

کوچکترین درخت پوشا ۱۳۷

از آنجائیکه در لحظه شروع $y = \{V_1\}$ می باشد، لذا $nearest[i]$ با ۱ و $distance[i]$ با وزن لبه بین V_1 و V_i مقداردهی اولیه می شود. همانطوری که گره ها به Y اضافه می شوند، این دو آرایه برای ارجاع گره جدید در Y به نزدیکترین گره خارج از Y ، بهنگام (update) می شوند. برای معین کردن گره ای که باید به Y اضافه شود، در هر تکرار، شاخصی که مقدار $distance[i]$ آن می نیمم است را محاسبه می کنیم. این شاخص را v_{near} می نامیم. با مقداردهی $distance[v_{near}]$ به -1 ، گره با شاخص v_{near} به Y اضافه می گردد. الگوریتم زیر، این روال را پیاده سازی می کند.

الگوریتم Prim

الگوریتم ۲-۱

مسئله: یافتن کوچکترین درخت پوشا.

ورودی: عدد صحیح $n \geq 2$ و یک گراف بدون جهت، وزن دار و پیوسته شامل n گره. گراف توسط یک آرایه دو بعدی W که سطرها و ستونهایش از ۱ تا n شاخص دهی شده اند نشان داده می شود، که در آن $W[i][j]$ معرف وزن لبه بین گره i ام و گره j ام است.
خروجی: مجموعه ای از لبه ها F در یک درخت پوشای می نیمم برای گراف.

```
void prim (int n,
           const number W[][],
           set_of_edges& F)
{
    index i, vnear;
    number min;
    edge e;
    index nearest[2..n];
    number distance[2..n];
    F = ∅;
    for (i = 2; i <= n; i++) {
        nearest[i] = 1;
        distance[i] = W[1][i];
    }
    repeat (n - 1 times) {
        min = ∞;
        for (i = 2; i <= n; i++)
            if (0 ≤ distance[i] < min) {
                min = distance[i];
                vnear = i;
            }
        e = edge connecting vertices indexed
            by vnear and nearest[vnear];
    }
}
```

// For all vertices, initialize v_1
// to be the nearest vertex in
// Y and initialize the distance
// from Y to be the weight
// on the edge to v_1 .
// Add all $n - 1$ vertices to Y .
// Check each vertex for
// being nearest to Y .

```

add e to T;
distance[vnear] = -1; // Add vertex indexed by
for (i = 2; i <= n; i++) // vnear to Y.
    if (W[i][vnear] < distance[i]) { // For each vertex not in Y,
        distance[i] = W[i][vnear]; // update its distance from Y.
        nearest[i] = vnear;
    }
}
}

```

تحلیل پیچیدگی زمانی حالت معمول الگوریتم ۱-۴ (الگوریتم Prim)

عمل مبنایی: دو حلقه وجود دارد که هر یک با $n-1$ تکرار در داخل حلقه repeat قرار دارند. اجرای دستورالعملهای داخل هر یک از آنها می تواند به عنوان یک عمل مبنایی در نظر گرفته شود. اندازه ورودی: n تعداد گره ها.

چون حلقه repeat $n-1$ مرتبه تکرار می شود، لذا پیچیدگی زمانی آن برابر است با

$$T(n) = \sum_{i=1}^{n-1} (n-i) \in \Theta(n^2)$$

واضح است که الگوریتم prim، یک درخت پوشا تولید می کند. با وجود این، آیا درخت حاصل همیشه می نیمم است؟ چون در هر مرحله، ما نزدیکترین گره به Y را انتخاب می کنیم، بنظر می رسد که درخت حاصل بایستی می نیمم باشد. به هر حال، باید درستی این مطلب ثابت شود. اگرچه الگوریتم های حریص اغلب ساده تر از الگوریتم های برنامه نویسی پویا نوشته می شوند؛ ولی معمولاً تعیین اینکه آیا یک الگوریتم حریص همیشه یک جواب بهینه تولید می کند یا نه، بسیار مشکل است. حتماً بخاطر دارید که برای یک الگوریتم برنامه نویسی پویا فقط بایستی نشان دهیم که اصل بهینگی در آن بکار رفته است. اما برای یک الگوریتم حریص به اثبات کامل نیاز داریم. در ادامه، چنین اثباتی را برای الگوریتم prim ارائه می دهیم.

	1	2	3	4	5
1	0	1	3	∞	∞
2	1	0	3	6	∞
3	3	3	0	4	2
4	∞	6	4	0	5
5	∞	∞	2	5	0

شکل ۵-۴ آرایه متناظر با گراف شکل ۲(a)-۴.

کوچکترین درخت پوشا ۱۳۹

گراف بدون جهت $G = (V, E)$ را در نظر بگیرید. یک زیرمجموعه F از E را وعده‌گاه (promising) گوئیم اگر لبه‌ها بتوانند برای شکل‌گیری یک درخت پوشای می‌نیم به آن اضافه شوند. زیرمجموعه $\{(V_1, V_2), (V_1, V_3)\}$ در شکل ۴-۳(a) یک وعده‌گاه است، اما زیرمجموعه $\{(V_2, V_3)\}$ یک وعده‌گاه نیست.

پیش‌قضیه ۴-۱ فرض کنید که $G = (V, E)$ یک گراف بدون جهت، وزن‌دار و متصل، F یک زیرمجموعه از E به عنوان وعده‌گاه و Y مجموعه‌ای از گره‌های متصل به وسیله لبه‌های F باشد. اگر e یک لبه با کوچکترین وزن باشد که یک گره در Y را به گره‌ای دیگر در $V - Y$ وصل می‌کند، آنگاه $F \cup \{e\}$ وعده‌گاه خواهد بود.

اثبات: از آنجائیکه F یک وعده‌گاه است، لذا بایستی مجموعه‌ای از لبه‌ها F' موجود باشد بطوری که $F \subset F'$ بوده و (V, F') یک درخت پوشای می‌نیم باشد. اگر $e \in F'$ باشد، آنگاه $F \cup \{e\} \subset F'$ است؛ یعنی اینکه $F \cup \{e\}$ یک وعده‌گاه است که در اینصورت اثبات انجام شده است. در غیراینصورت، چون (V, F') یک درخت پوشا است، لذا $F' \cup \{e\}$ دقیقاً شامل یک چرخه بوده و e نیز باید در این چرخه قرار داشته باشد. شکل ۴-۶، این موضوع را نشان می‌دهد. چرخه شامل $[V_1, V_2, V_3, V_4]$ می‌باشد.

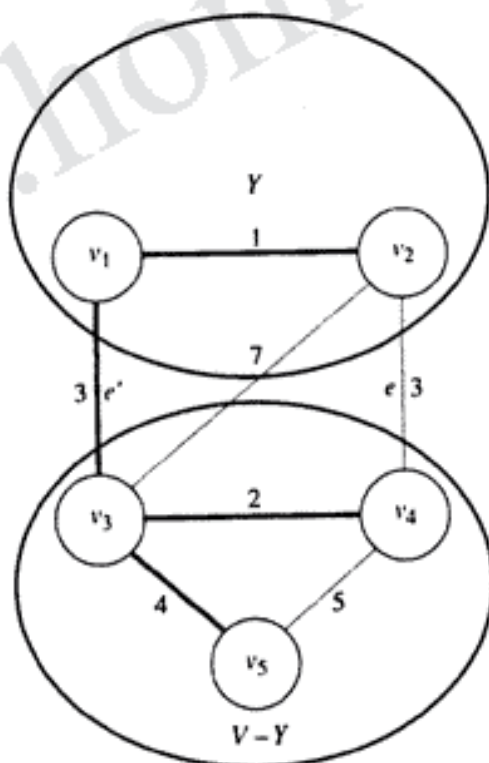

شکل ۴-۶ یک گراف متناظر با پیش‌قضیه ۴-۱. لبه‌ها در F' سایه‌دار شده‌اند.

۱۴۰ روشن ترص

همانطوریکه در شکل ۶-۴ مشاهده می‌کنید، بایستی یک لبه دیگر $e' \in F'$ نیز در چرخه باشد که یک گره در Y را به گره‌ای دیگر در $Y - V$ وصل کند. اگر ما e' را از $F' \cup \{e\}$ حذف کنیم، چرخه از بین می‌رود و این بدین معناست که ما یک درخت پوشا داریم. از آنجائیکه e یک لبه با کمترین وزن است که یک گره در Y را به گره‌ای دیگر در $Y - V$ وصل می‌کند، وزن لبه e باید کمتر یا مساوی وزن e' باشد (در واقع، آنها باید مساوی باشند). لذا، $F' \cup \{e\} - \{e'\}$ کوچکترین درخت پوشا است. اکنون $F' \cup \{e\} \subset F' \cup \{e\} - \{e'\}$ است زیرا e' نمی‌تواند در F باشد (به خاطر دارید که لبه‌های F فقط به گره‌هایی در V متصل می‌شوند). بنابراین، $F \cup \{e\}$ یک وعده‌گاه است و بدین ترتیب، اثبات ما کامل می‌شود.

قضیه ۱-۴ الگوریتم prim همواره یک درخت پوشای می‌نیمم تولید می‌کند.

اثبات: با استفاده از استقرا نشان می‌دهیم که مجموعه F بعد از هر تکرار از حلقه repeat، یک وعده‌گاه می‌باشد.

پایه استقرا: واضح است که مجموعه تهی (\emptyset) یک وعده‌گاه است.

فرض استقرا: فرض کنید که بعد از هر تکرار معین از حلقه repeat، مجموعه لبه‌های که تاکنون انتخاب شده‌اند - موسوم به F - وعده‌گاه می‌باشد.

گام استقرا: باید نشان دهیم که مجموعه $F \cup \{e\}$ ، که در آن e یک لبه انتخاب شده در حلقه بعدی است، وعده‌گاه می‌باشد. از آنجائیکه لبه انتخاب شده e در تکرار بعدی یک لبه با وزن می‌نیمم است که گره‌ای در Y را به گره‌ای دیگر در $Y - V$ متصل می‌کند، لذا با توجه به پیش قضیه ۱-۴، $F \cup \{e\}$ یک وعده‌گاه است. این مطلب، اثبات استقرا را کامل می‌کند.

با توجه به اثبات فوق، مجموعه نهایی از لبه‌ها یک وعده‌گاه است و چون این مجموعه شامل لبه‌هایی در یک درخت پوشا است، پس درخت آن نیز بایستی یک درخت پوشای می‌نیمم باشد.

۲-۱-۴ الگوریتم Kruskal

الگوریتم Kruskal برای مسئله کوچکترین درخت پوشا، ابتدا زیر مجموعه‌های غیرالحاقی V را برای هر گره و فقط شامل همان گره تولید می‌کند. سپس لبه‌ها را به ترتیب غیرنزولی وزن مورد بررسی قرار می‌دهد (اتصال‌ها به دلخواه شکسته می‌شوند). اگر لبه‌ای دو گره را در زیر مجموعه‌ای مجزا به هم وصل کند، آن لبه به زیرمجموعه اضافه شده و زیرمجموعه‌ها نیز با هم ادغام می‌شوند تا یک مجموعه پدید آورند. این فرآیند تکرار می‌شود تا اینکه همه زیرمجموعه‌ها با هم ادغام شوند و به یک مجموعه تبدیل گردند. در زیر یک الگوریتم سطح بالا برای این روال ارائه می‌دهیم.

کوچکترین درخت پوشا ۱۴۱

```

F=∅; // مقداردهی مجموعه لبه ها به تهی
creat disjoint subsets of V, one for
each vertex and containing only that vertex;
sort the edges in E in nondecreasing order;
while(the instance is not solved){
    select next edge; // روال انتخاب
    if(the edge connects two vertices in disjoint subsets){ // بررسی امکان سنجی
        merge the subsets;
        add the edge to F;
    }
    if(all the subsets are merged) // بررسی جواب
        the instance is solved;
}

```

شکل ۷-۴، الگوریتم kruskal را نشان می‌دهد. برای نوشتن یک نسخه کامل از این الگوریتم، به یک نوع داده‌ای مجرد برای مجموعه غیرالحاقی نیازمندیم. این نوع داده‌ای در ضمیمه C پیاده‌سازی شده است. از آنجائیکه این پیاده‌سازی برای مجموعه‌های غیرالحاقی شاخص‌ها است، لذا برای استفاده از آن کافیست به وسیله شاخص به گره‌ها ارجاع کنیم. نوع داده مجرد مجموعه‌های غیرالحاقی، شامل انواع داده‌ای Set_Pointer_index و نیز روالهای find_initial، merge و equal می‌باشد بطوری که اگر تعریفی به صورت زیر داشته باشیم:

```

index i;
Set_Pointer p, q;

```

آنگاه

- initial(n) زیرمجموعه غیرالحاقی را مقداردهی اولیه می‌کند که هر یک شامل دقیقاً یکی از شاخصهای بین ۱ و n می‌باشد.
- p = find(i) سبب می‌شود که p به مجموعه شامل شاخص i اشاره کند.
- merge(p, q) دو مجموعه‌ای که p و q به آنها اشاره می‌کنند را درهم ادغام نموده و به یک مجموعه تبدیل می‌کند.
- equal(p, q) مقدار True را برمی‌گرداند اگر p و q به یک مجموعه اشاره کنند.

شکل ۷-۴ یک گراف وزن دار (در گوشه راست بالای صفحه) و مراحل الگوریتم Kruskal برای گراف.

Determine a minimum spanning tree.

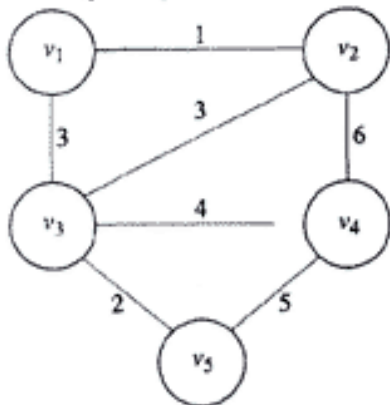

1. Edges are sorted by weight.

- (v_1, v_2) 1
- (v_3, v_5) 2
- (v_1, v_3) 3
- (v_2, v_4) 3
- (v_3, v_4) 4
- (v_4, v_5) 5
- (v_2, v_4) 6

2. Disjoint sets are created.



3. Edge (v_1, v_2) is selected.

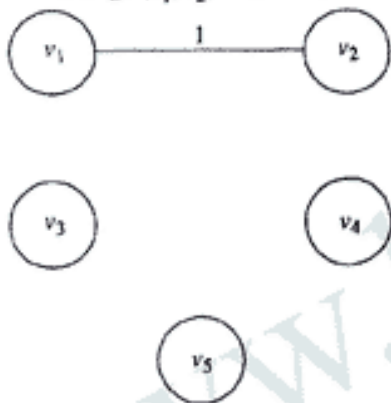

4. Edge (v_3, v_5) is selected.

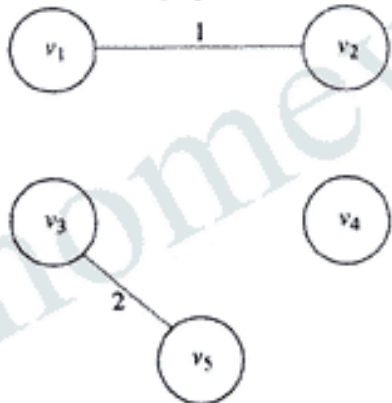

5. Edge (v_1, v_3) is selected.

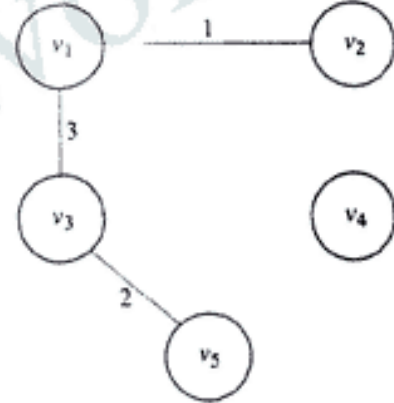

6. Edge (v_2, v_3) is rejected.

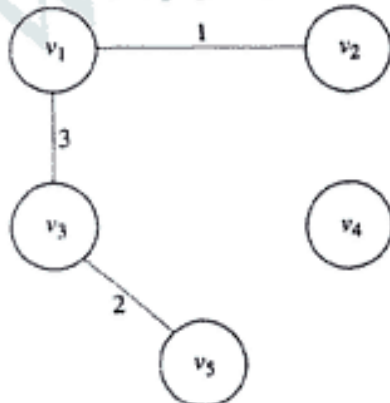

7. Edge (v_3, v_4) is selected.

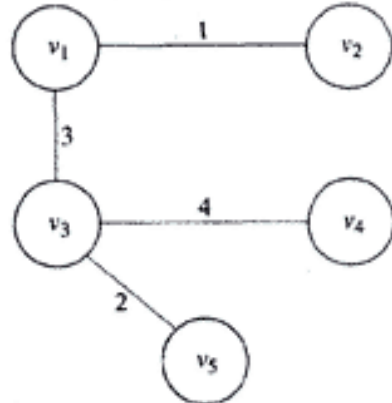

کوچکترین درخت پوشا ۱۴۳

الگوریتم Kruskal

الگوریتم ۲-۲

مسئله: یک درخت پوشای می نیمم، مشخص کنید.

ورودی: عدد صحیح $n \geq 2$ ، عدد صحیح مثبت m و یک گراف بدون جهت، وزن دار و متصل شامل n گره و m لبه. گراف با یک مجموعه E که شامل لبه های گراف همراه با وزن های آنها است، نشان داده می شود.

خروجی: مجموعه ای از لبه ها F در یک درخت پوشای می نیمم.

```
void kruskal (int n, int m,
              set_of_edges E,
              set_of_edges& F)
{
  index i, j;
  set_pointer p, q;
  edge e;
  Sort the m edges in E by weight in nondecreasing order;
  F = ∅;
  initial(n); // مقداردهی n زیرمجموعه غیر الحاقی
  while(number of edges in F is less than n-1){
    e = edge with least weight not yet considered;
    i, j = indices of vertices connected by e;
    p = find(i);
    q = find(j);
    if(!equal(p, q)){
      merge(p, q);
      add e to F;
    }
  }
}
```

هرگاه $n-1$ لبه در F وجود داشته باشد، از حلقه $while$ خارج می شویم؛ زیرا در این صورت، $n-1$ لبه در یک درخت پوشا وجود خواهد داشت.

تحلیل پیچیدگی زمانی بدترین حالت الگوریتم ۳-۴ (الگوریتم Kruskal)

عمل مبنایی: یک دستورالعمل مقایسه.

اندازه ورودی: n ، تعداد گره ها و m ، تعداد لبه ها.

سه نکته در این الگوریتم وجود دارد.

۱- مدت زمان مرتب سازی لبه ها. در فصل ۲، یک الگوریتم مرتب سازی (Mergesort) که در بدترین

حالت، در $\Theta(m \lg m)$ بود را بدست آوردیم. در فصل ۷ نشان خواهیم داد که بهبود کارایی

الگوریتم‌هایی که به وسیله مقایسه، کلیدها را مرتب می‌کنند، امکان‌پذیر نیست. لذا پیچیدگی زمانی مرتب‌سازی لبه‌ها برابر است با

$$W(m) \in \Theta(m \lg m)$$

۲- زمان در حلقه while. مدت زمان لازم برای دستکاری مجموعه‌های غیرالحاقی در این حلقه بسیار مهم است (زیرا موارد دیگر ثابت هستند). در بدترین حالت، هر لبه قبل از اینکه از حلقه while خارج شود، در نظر گرفته می‌شود. بدین معنا که m گذر از این حلقه وجود دارد. با استفاده از ساختار داده‌ای مجموعه‌های غیرالحاقی Π در ضمیمه C، پیچیدگی زمانی m گذر از یک حلقه، شامل تعداد ثابتی از فراخوانی روالهای find، equal و merge برابر است با

$$W(m) \in \Theta(m \lg m)$$

که در آن عمل مبنایی یک دستورالعمل مقایسه است.

۳- مدت زمان مقداردهی اولیه n مجموعه غیرالحاقی. با استفاده از ساختار داده‌ای مجموعه‌های غیرالحاقی، پیچیدگی زمانی این مقداردهی برابر است با

$$T(n) \in \Theta(n)$$

از آنجائیکه $m \geq n - 1$ است، لذا مرتب‌سازی و دستکاری مجموعه‌های غیرالحاقی بر زمان مقداردهی آنها برتری دارد. به این معنی که

$$W(m, n) \in \Theta(m \lg m)$$

بنظر می‌رسد که بدترین حالت، به مقدار n بستگی ندارد. با وجود این، در بدترین حالت، هر گره می‌تواند به هر گره دیگری وصل شود. یعنی

$$m = \frac{n(n-1)}{2} \in \Theta(n^2)$$

بنابراین می‌توانیم بدترین حالت را به صورت زیر نیز بنویسیم:

$$W(m, n) \in \Theta(n^2 \lg n^2) = \Theta(n^2 \lg n) = \Theta(n^2 \lg n)$$

بهرتر است که برای مقایسه الگوریتم‌های Prim و Kruskal، از هر دو عبارت فوق برای بدترین حالت استفاده کنیم.

برای اثبات اینکه الگوریتم Kruskal، همیشه یک جواب بهینه تولید می‌کند، به پیش قضیه زیر نیاز داریم.

پیش‌قضیه ۲-۴ فرض کنید که $G(V, E)$ یک گراف بدون جهت، وزن‌دار و متصل، F زیرمجموعه‌ای از E به عنوان وعده‌گاه و e یک لبه با کمترین وزن در $E - F$ است بطوری که در $F \cup \{e\}$ هیچ چرخه‌ای وجود ندارد. در اینصورت $F \cup \{e\}$ یک وعده‌گاه است.

کوچکترین درخت پوشا ۱۴۵

اثبات: اثبات این پیش قضیه مشابه اثبات پیش قضیه ۱-۴ است. از آنجائیکه F یک وعده گاه است، لذا بایستی مجموعه‌ای از لبه‌ها به نام F' وجود داشته باشد بطوری که $F \subseteq F'$ بوده و (V, F') یک درخت پوشای می‌نیم باشد. اگر $e \in F'$ باشد، در این صورت $F \cup \{e\} \subseteq F'$ است، بدین معنا که $F \cup \{e\}$ وعده گاه بوده و اثبات کامل می‌شود. در غیر این صورت، چون (V, F') یک درخت پوشا است، لذا $F' \cup \{e\}$ باید شامل دقیقاً یک چرخه باشد و e نیز باید در این چرخه وجود داشته باشد. از آنجائیکه $F \cup \{e\}$ شامل هیچ چرخه‌ای نیست، لذا بایستی تعدادی لبه $e' \in F'$ وجود داشته باشد بطوری که در چرخه باشند اما در F نباشند. یعنی $e' \in E - F$ است. مجموعه $F \cup \{e'\}$ چرخه‌ای ندارد زیرا یک زیرمجموعه از F' است. بنابراین، وزن e بزرگتر از وزن e' نیست. (می‌دانیم که طبق فرض، e یک لبه با کمترین وزن در $E - F$ است بطوری که هیچ چرخه‌ای در $F \cup \{e\}$ وجود ندارد). اگر ما e' را از $F' \cup \{e\}$ حذف نمائیم، چرخه این مجموعه از بین می‌رود؛ یعنی ما یک درخت پوشا داریم. در حقیقت $F' \cup \{e\} - \{e'\}$ یک درخت پوشای می‌نیم است زیرا همانطوریکه نشان دادیم، وزن e بزرگتر از وزن e' نیست. از آنجائیکه e' در F نیست، لذا $F' \cup \{e\} - \{e'\} \subseteq F \cup \{e\}$ می‌باشد. بنابراین، $F \cup \{e\}$ وعده گاه است که این، اثبات ما را کامل می‌کند.

قضیه ۲-۴ الگوریتم Kruskal همواره کوچکترین درخت پوشا را تولید می‌کند.

اثبات: از طریق استقراء و با شروع از یک مجموعه خالی از لبه‌ها، اثبات انجام می‌شود. در تمرینات از شما می‌خواهیم که با استفاده از پیش قضیه ۲-۴، این موضوع را ثابت کنید.

۳-۱-۴ مقایسه الگوریتم Prim با الگوریتم Kruskal

ما پیچیدگیهای زمانی زیر را بدست آورده‌ایم:

$$T(n) \in \Theta(n^2) \quad \text{الگوریتم Prim}$$

$$W(n, m) \in \Theta(m \lg m), W(m, n) \in \Theta(n^2 \lg n) \quad \text{الگوریتم Kruskal}$$

همچنین نشان دادیم که در یک گراف متصل،

$$n - 1 \leq m \leq n(n-1)/2$$

برای گرافی که تعداد لبه‌های آن m بسیار نزدیک به حد پائین عبارت فوق باشد (گراف بسیار پراکنده است)، الگوریتم Kruskal در $\Theta(n \lg n)$ است؛ بدین معنا که این الگوریتم بایستی سریعتر عمل کند. در حالیکه برای گرافی که تعداد لبه‌های آن نزدیک به حد بالا است (گراف بسیار متصل است)، الگوریتم Kruskal در $\Theta(n^2 \lg n)$ است؛ یعنی الگوریتم Prim بایستی سریعتر عمل کند.

۴-۲ الگوریتم Dijkstra برای مسئله کوتاهترین مسیرهای تک مبدایی

در بخش ۲-۳، یک الگوریتم $\Theta(n^2)$ برای تعیین کوتاهترین مسیرها از هر گره به گره‌های دیگر در یک گراف جهت دار و وزن‌دار ارائه نمودیم. اگر می‌خواستیم فقط کوتاهترین مسیرها را از یک گره بخصوص به تمام گره‌های دیگر مشخص کنیم، توان الگوریتم مذکور، بیش از حد لازم می‌شد. در ادامه می‌خواهیم با استفاده از روش حریص، یک الگوریتم $\Theta(n^2)$ برای این مسئله (که به مسئله کوتاهترین مسیرهای تک مبدایی موسوم است) ارائه نماییم. Dijkstra این الگوریتم را در سال ۱۹۵۹ مطرح نموده است و ما این الگوریتم را با فرض اینکه یک مسیر از گره مورد نظر به هر یک از گره‌های دیگر وجود دارد، ارائه می‌کنیم. این الگوریتم، شبیه به الگوریتم Prim برای مسئله کوچکترین درخت پوشا است. مجموعه Y را در ابتدا به گره‌ای که قرار است کوتاهترین مسیرهای منتهی به آن تعیین شود، مقداردهی اولیه می‌کنیم. فرض می‌کنیم که گره مورد نظر، V_1 است. مجموعه لبه‌ها F را تهی در نظر می‌گیریم. در ابتدا گره V_1 ، نزدیکترین گره به V_1 را به Y و لبه $\langle V_1, V \rangle$ را به F اضافه می‌کنیم (منظور از $\langle V_1, V \rangle$ این است که جهت لبه از گره V_1 به گره V می‌باشد). این لبه، به وضوح کوتاهترین مسیر از V_1 به V است. سپس کلیه مسیرها از گره V_1 به گره‌های مجموعه $Y - V$ را با در نظر گرفتن این نکته که فقط گره‌های مجموعه Y به عنوان گره‌های میانی می‌باشند، بررسی می‌کنیم. هر یک از این کوتاهترین مسیرها به عنوان یک مسیر بهینه است (که بایستی ثابت شود). گره پایانی چنین مسیری را به Y و لبه‌ای که ما را به این گره می‌رساند به F اضافه می‌کنیم. این روال تا زمانی ادامه می‌یابد که Y معادل V (مجموعه کلیه گره‌ها) شود. اینجاست که F شامل تمامی کوتاهترین مسیرها می‌شود. الگوریتم سطح بالای این روش، به صورت زیر است:

$F = \emptyset;$

$Y = \{V_1\};$

while(the instance is not solved){

select a vertex v in $V - Y$ that has a shortest path from V_1 , using only vertices in Y as intermediates; // روال انتخاب و بررسی امکان سنجی

add the new vertex v to Y ;

add the edge (on the shortest path) that touches v to F ;

if($Y == V$)

// بررسی جواب

the instance is solved;

}

شکل ۴-۸، الگوریتم Dijkstra را نشان می‌دهد. این الگوریتم سطح بالا، همانند الگوریتم prim، تنها برای حل یک نمونه مسئله با روش بررسی یک گراف کوچک کار می‌کند. برای این الگوریتم، گراف وزن‌دار را با یک آرایه دویبعدی، دقیقاً همانند آنچه که در بخش ۲-۳ انجام دادیم، نشان می‌دهیم. این الگوریتم، بسیار شبیه به الگوریتم ۴-۱ (prim) است؛ با این تفاوت که به جای آرایه‌های nearest و distance، از آرایه‌های

۱۴۷ الگوریتم Dijkstra برای مسئله کوتاهترین مسیره‌ای تک مبدأیی

شکل ۴-۸ یک گراف وزن‌دار و جهت‌دار (در گوشه سمت راست بالا) و مراحل الگوریتم Dijkstra برای آن گراف. گره‌های مجموعه Y و لبه‌های مجموعه F در هر مرحله سایه دار شده‌اند.

Compute shortest paths from v_1 .

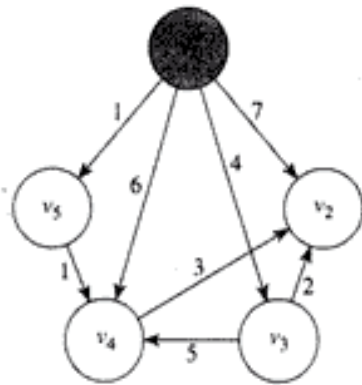

1. Vertex v_5 is selected because it is nearest to v_1 .

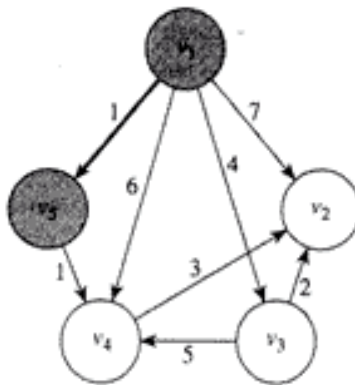

2. Vertex v_4 is selected because it has the shortest path from v_1 using only vertices in $\{v_5\}$ as intermediates.

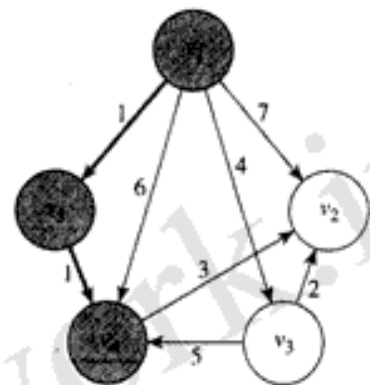

3. Vertex v_3 is selected because it has the shortest path from v_1 using only vertices in $\{v_4, v_5\}$ as intermediates.

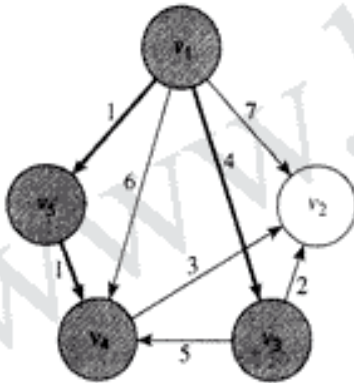

4. The shortest path from v_1 to v_2 is $[v_1, v_5, v_4, v_2]$.

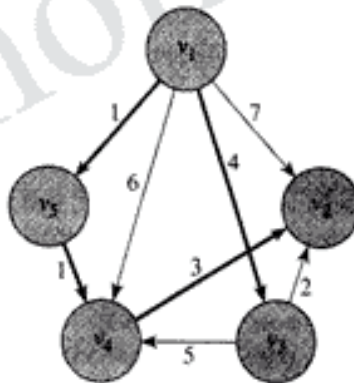

touch و length استفاده می‌کنیم که برای $i = 2, \dots, n$

$\text{touch}[i]$ = شاخص گره v در Y بطوری که لبه $\langle v, v_i \rangle$ ، آخرین لبه روی کوتاهترین مسیر جاری از v_1 به v_i است که در آن تنها از گره‌های موجود در Y به عنوان گره‌های میانی استفاده شده است.

$\text{length}[i]$ = طول کوتاهترین مسیر جاری از v_1 به v_i است که در آن تنها از گره‌های موجود در Y به عنوان گره‌های میانی استفاده شده است.

الگوریتم Dijkstra به صورت زیر است.

الگوریتم ۳-۴ الگوریتم Dijkstra

مسئله: کوتاهترین مسیرها از V_1 به تمامی گره‌های یک گراف وزن‌دار و جهت دار را تعیین کنید. ورودی: عدد صحیح $n \geq 2$ و یک گراف جهت‌دار، وزن‌دار و متصل شامل n گره گراف که با یک آرایه دو بعدی W که سطرها و ستونهایش از ۱ تا n شاخص‌دهی شده و در آن $W[i][j]$ وزن لبه از گره i ام به گره j ام است، نشان داده می‌شود. خروجی: مجموعه لبه‌ها F شامل لبه‌های کوتاهترین مسیرها.

```

void dijkstra (int n,
               const number W[][],
               set_of_edges& F)
{
    index i, vnear;
    edge e;
    index touch[2..n];
    number length[2..n];

    F = ∅;
    for (i = 2; i <= n; i++) {           // For all vertices, initialize vi
        touch[i] = 1;                   // to be the last vertex on the
        length[i] = W[1][i];           // current shortest path from
    }                                   // v1, and initialize length of
                                        // that path to be the weight
                                        // on the edge from v1.

    repeat (n - 1 times) {             // Add all n - 1 vertices to Y.
        min = ∞;
        for (i = 2; i <= n; i++)       // Check each vertex for
            if (0 ≤ length[i] < min) { // having shortest path.
                min = length[i];
                vnear = i;
            }
        e = edge from vertex indexed by touch[vnear]
            to vertex indexed by vnear;
        add e to F;
        for (i = 2; i <= n; i++)
            if (length[vnear] + W[vnear][i] < length[i]) {
                length[i] = length[vnear] + W[vnear][i];
                touch[i] = vnear;      // For each vertex not in Y,
            }                          // update its shortest path.
        length[vnear] = -1;            // Add vertex indexed by vnear
    }                                   // to Y.
}

```

زمانبندی ۱۴۹

از آنجائیکه فرض کردیم یک مسیر از V_1 به هر گره دیگر وجود دارد، لذا متغیر V_{near} در هر تکرار از حلقه repeat، یک مقدار جدید به خود اختصاص می دهد که اگر اینچنین نبود، الگوریتم می بایست افزودن آخرین لبه را تا انجام $n - 1$ تکرار حلقه repeat ادامه می داد.

الگوریتم ۳-۴ تنها لبه های کوتاهترین مسیرها را تعیین می کند و طول این مسیرها را تولید نمی نماید. این طولها می توانست از لبه ها بدست آید. با یک تغییر ساده در الگوریتم می توانستیم طولها را نیز محاسبه کرده و آنها را در یک آرایه ذخیره کنیم. کنترل در الگوریتم ۳-۴، عیناً مشابه کنترل در الگوریتم ۱-۴ است. لذا با تحلیل الگوریتم ۱-۴ می توان نتیجه زیر را برای الگوریتم ۳-۴ بدست آورد:

$$T(n) = 2(n-1)^2 \in \Theta(n^2)$$

به راحتی می توان ثابت نمود که الگوریتم ۳-۴، همواره کوتاهترین مسیرها را تولید می کند. اثبات این مسئله با استفاده از استقراء، مشابه اثبات مسئله تولید درخت پوشای می نیمم توسط الگوریتم ۱-۴ (الگوریتم Prim) است.

همانند الگوریتم prim، الگوریتم Dijkstra نیز می تواند با استفاده از یک heap یا یک heap فیبوناچی، پیاده سازی شود. پیاده سازی heap در $\Theta(m \lg n)$ و پیاده سازی heap فیبوناچی در $\Theta(m + n \lg n)$ است که در آن m تعداد لبه ها می باشد. برای توضیح بیشتر، به کتاب Tarjan و Fredman (۱۹۸۷) مراجعه کنید.

۳-۴ زمانبندی (Scheduling)

فرض کنید که یک آرایشگر چندین مشتری با تقاضاهای مختلف دارد (مثلاً کوتاه ساده، کوتاه با شامپو، شوار). مدت زمان انجام تقاضاهای مختلف یکسان نیست ولی آرایشگر مدت زمان اجرای هر یک را به خوبی می داند. یک مسئله می تواند این باشد که مجموع زمان های انتظار و سرویس مشتریان را به حداقل برسانیم. مجموع زمان های انتظار و سرویس دهی به زمان در سیستم موسوم است. مسئله به حداقل رساندن مجموع زمان در سیستم، کاربردهای زیادی دارد. برای مثال، شاید بخواهیم دستیابی کاربران به یک دیسک را زمانبندی کنیم تا مجموع زمان انتظار و سرویس دهی را به حداقل ممکن برسانیم.

مسئله دیگری که در بحث زمانبندی مطرح می شود هنگامی است که هر تقاضا به یک مدت زمان یکسانی برای اجرا نیازمند است، اما هر یک دارای مهلت بخصوصی برای اجرا می باشد. هدف از زمانبندی تقاضاها، به حداقل رساندن بازدهی سیستم است. ما پس از بحث و بررسی مسئله زمانبندی ساده و به حداقل رساندن مجموع زمان در سیستم، به زمانبندی مهلت دار نیز خواهیم پرداخت.

۳-۳-۱ به حداقل رساندن مجموع زمان در سیستم

یک راه حل ساده برای به حداقل رساندن مجموع زمان در سیستم، در نظر گرفتن همه زمانبندیهای ممکن و انتخاب کمترین آنها است. این موضوع در مثال زیر به روشنی بیان شده است.

۱۵۰ روش حریص

مثال ۲-۲ فرض کنید سه تقاضا وجود دارد که زمان سرویس آنها به صورت زیر داده شده است:

$$t_1 = 5, \quad t_2 = 10, \quad t_3 = 4$$

واحدهای حقیقی زمان در این مسئله اهمیتی ندارد. اگر ما آنها را به ترتیب ۱، ۲ و ۳ زمانبندی کنیم، آنگاه زمان سپری شده در سیستم برای سه تقاضا به صورت زیر مطرح می‌شود:

تقاضا (کار)	زمان در سیستم
۱	۵ (زمان سرویس)
۲	۵ (انتظار برای کار ۱) + ۱۰ (زمان سرویس)
۳	۵ (انتظار برای کار ۱) + ۱۰ (انتظار برای کار ۲) + ۴ (زمان سرویس)

مجموع زمان در سیستم برای این زمانبندی برابر است با:

$$\underbrace{5}_{\text{مدت زمان برای تقاضای ۱}} + \underbrace{(5+10)}_{\text{مدت زمان برای تقاضای ۲}} + \underbrace{(5+10+4)}_{\text{مدت زمان برای تقاضای ۳}} = 39$$

با این روش محاسبه می‌توان لیست تمام زمانبندیهای ممکن و مجموع زمان در سیستم را پیدا کرد.

زمانبندی	مجموع زمان در سیستم
[۱، ۲، ۳]	$5 + (5+10) + (5+10+4) = 39$
[۱، ۳، ۲]	$5 + (5+4) + (5+4+10) = 33$
[۲، ۱، ۳]	$10 + (10+5) + (10+5+4) = 44$
[۲، ۳، ۱]	$10 + (10+4) + (10+4+5) = 43$
[۳، ۱، ۲]	$4 + (4+5) + (4+5+10) = 32$
[۳، ۲، ۱]	$4 + (4+10) + (4+10+5) = 37$

زمانبندی [۳، ۱، ۲] (با مجموع زمان در سیستم ۳۲)، بهترین جواب مسئله است.

پرواضح است که الگوریتمی که تمامی زمانبندیهای ممکن یک مسئله را در نظر می‌گیرد، یک الگوریتم زمان-فاکتوریل است. توجه دارید که در مثال فوق، زمانبندی بهینه در حالتی رخ داد که تقاضای ۳ با کمترین زمان سرویس (۴) در ابتدا، تقاضای ۱ با کمترین زمان سرویس (۵) در بین تقاضاهای باقیمانده بعد از آن و در نهایت تقاضای ۲ با بزرگترین زمان سرویس (۱۰) در انتها قرار گرفت. در ابتدایه نظر می‌رسد که چنین زمانبندی بهینه است زیرا تقاضاهای کوتاهتر را خارج از نوبت و در ابتدا انجام می‌دهد. یک الگوریتم حریص سطح بالا برای این روش به صورت زیر است.

زمانبندی ۱۵۱

sort the jobs by service time in decreasing order;

while(the instance is not solved){

shedule the next job;

// روال انتخاب و بررسی امکان سنجی

if(there are no more jobs)

// بررسی جواب

the instance is solved;

}

ما این الگوریتم را به فرم کلی روش حریص نوشتیم تا نشان دهیم که آن در واقع، یک الگوریتم حریص است. به هر حال واضح است که الگوریتم مرتب‌سازی تقاضاها، براساس زمان سرویس آنها کار می‌کند. پیچیدگی زمانی این الگوریتم برابر است با:

$$W(n) \in \Theta(n \lg n)$$

اگرچه در ابتدا، بنظر می‌رسد که زمانبندی ارائه شده توسط این الگوریتم بهینه باشد، ولی بایستی این مطلب ثابت شود. قضیه زیر ثابت می‌کند که این نحوه زمانبندی، بهینه‌ترین حالت ممکن است.

قضیه ۳-۴ تنها زمانبندی که مجموع زمان در سیستم را به حداقل می‌رساند آن است که تقاضاها را به ترتیب غیرنزولی برحسب زمان سرویس، زمانبندی می‌کند.

اثبات: برای $1 \leq i \leq n-1$ ، فرض می‌کنیم که t_i زمان سرویس تقاضای i ام در یک زمانبندی بهینه باشد. لازم است نشان دهیم که زمانبندی براساس ترتیب غیرنزولی زمانهای سرویس انجام شده است. این کار را با استفاده از برهان خلف انجام می‌دهیم. اگر آنها براساس ترتیب غیرنزولی زمانبندی نشده باشند، آنگاه برای حداقل یک i که $1 \leq i \leq n-1$ داریم، $t_i \geq t_{i+1}$ ما می‌توانیم زمانبندی اولیه را با جابجایی تقاضاهای i ام و $i+1$ ام دوباره مرتب کنیم. با این کار به میزان t_i واحد از زمانی که تقاضای $i+1$ ام در سیستم صرف می‌کند، کاسته‌ایم؛ زیرا سیستم منتظر سرویس دهی تقاضای i ام در زمانبندی اولیه نمی‌ماند. بطور مشابه، به میزان t_{i+1} واحد به زمانی که تقاضای i ام در زمانبندی اولیه صرف کند، افزوده‌ایم. واضح است که زمان مصرفی تقاضاهای دیگر، تغییری نمی‌کند. بنابراین، اگر T مجموع زمان در سیستم زمانبندی اولیه باشد و T' مجموع زمانبندی جدید باشد،

$$T' = T + t_{i+1} - t_i$$

از آنجائیکه $t_i > t_{i+1}$ است، لذا

$$T' < T$$

که با فرض بهینگی زمانبندی اولیه، متناقض است.

به راحتی می‌توانیم الگوریتم فوق را به مسئله زمانبندی با چند سرویس‌دهنده تعمیم دهیم. فرض کنید

m سرویس دهنده وجود دارد. سرویس دهنده‌ها را به دلخواه و تقاضاها را به ترتیب غیرنزولی زمانهای سرویس مرتب نمائید. فرض کنید اولین سرویس دهنده، تقاضای اول را پاسخ می‌دهد؛ دومین سرویس دهنده تقاضاهای دوم را پاسخ می‌دهد؛ ... و m مین سرویس دهنده تقاضای m ام را پاسخ می‌دهد. اولین سرویس دهنده، زودتر از همه به کار خود خاتمه می‌دهد زیرا این سرویس دهنده، تقاضایی با کوچکترین زمان سرویس را سرویس دهی می‌کند و به همین دلیل، اولین سرویس دهنده تقاضای $m+1$ ام را سرویس می‌دهد. دومین سرویس دهنده، تقاضای $m+2$ ام را سرویس می‌دهد و الی آخر. فرم کلی آن بدین صورت است:

سرویس دهنده ۱، تقاضاهای ۱، $(1+m)$ ، $(1+2m)$ ، $(1+3m)$ ، ... را سرویس می‌دهد.
 سرویس دهنده ۲، تقاضاهای ۲، $(2+m)$ ، $(2+2m)$ ، $(2+3m)$ ، ... را سرویس می‌دهد.
 ...
 سرویس دهنده i ، تقاضاهای i ، $(i+m)$ ، $(i+2m)$ ، $(i+3m)$ ، ... را سرویس می‌دهد.
 ...
 سرویس دهنده m ، تقاضاهای m ، $(m+m)$ ، $(m+2m)$ ، $(m+3m)$ ، ... را سرویس می‌دهد.

پرواضح است که تقاضاها به ترتیب زیر پردازش می‌شوند:

$$1, 2, \dots, m, 1+m, 2+m, \dots, m+m, 1+2m, \dots$$

یعنی تقاضاها براساس ترتیب غیرنزولی زمانهای سرویس، پردازش می‌شوند.

۲-۳-۴ زمانبندی مهلت‌دار

در این مسئله زمانبندی، هر تقاضا به یک واحد زمانی برای انجام کار و یک مهلت زمانی و یک بازه معین نیاز دارد. اگر تقاضایی قبل از مهلت زمانی خود و یا در خلال آن شروع شود، بازه مورد نظر بدست آمده است. هدف از زمانبندی تقاضاها، به حداکثر رساندن مجموع بازدهی است. هیچ لزومی به زمانبندی همه تقاضاها نیست. زمانبندیهایی که در آن تقاضاهایی بعد از مهلت زمانی‌شان وجود دارد را در نظر نمی‌گیریم. به چنین زمانبندیهایی، زمانبندی غیرممکن گوئیم. مثال زیر، این مسئله را نشان می‌دهد.

مثال ۳-۴ فرض کنید تقاضاها، مهلت‌ها و بازده‌های زیر در یک سیستم وجود دارند:

مهلت	بازده	تقاضا
۲	۳۰	۱
۱	۳۵	۲
۲	۲۵	۳
۱	۴۰	۴

زمانبندی ۱۵۳

وقتی می‌گوئیم کار (تقاضای) ۱، دارای مهلت زمانی ۲ است یعنی اینکه این تقاضا می‌تواند در زمان ۱ یا زمان ۲ شروع شود. توجه داریم که زمان صفر وجود ندارد. از آنجائیکه تقاضای ۲ دارای مهلت زمانی ۱ است، لذا می‌تواند فقط در زمان ۱ اجرا شود. زمانبندیهای ممکن و مجموع بازده آنها به صورت زیر می‌باشند:

مجموع بازده	زمانبندی
$30 + 25 = 55$	[۱، ۲]
$35 + 30 = 65$	[۲، ۱]
$35 + 25 = 60$	[۲، ۳]
$25 + 30 = 55$	[۳، ۱]
$40 + 30 = 70$	[۴، ۱]
$40 + 25 = 65$	[۴، ۲]

زمانبندیهای غیرممکن را در لیست فوق ذکر نکردیم. مثلاً زمانبندی [۱، ۲] غیرممکن است، زیرا تقاضای ۱ در زمان ۱ آغاز شده و به یک واحد زمانی نیاز دارد تا به طور کامل سرویس‌دهی شود و این موجب می‌شود که تقاضای ۲ در زمان ۲ شروع شود. اما همانطوریکه مشاهده می‌کنید، آخرین مهلت تقاضای ۲، زمان ۱ است. برای مثال، زمانبندی [۱، ۳] امکان‌پذیر است زیرا تقاضای ۱ قبل از مهلت زمانی خود شروع شده و تقاضای ۳ در مهلت زمانی خود آغاز می‌شود. مشاهده می‌کنید که زمانبندی [۴، ۱] با مجموع بازدهی ۷۰، زمانبندی بهینه است.

در نظر گرفتن همه زمانبندیها، آنچنانکه در مثال ۳-۴ انجام شد، یک زمان فاکتوربلی صرف می‌کند. توجه کنید که در مثال فوق، تقاضایی که بیشترین بازدهی را دارد (تقاضای ۴) در زمانبندی بهینه منظور شده است، اما تقاضایی که دومین مقدار بازدهی را دارد، نتوانسته است در زمانبندی حضور یابد زیرا هر دو دارای مهلت زمانی ۱ می‌باشند؛ لذا واضح است که هر دو نمی‌توانند در زمانبندی شرکت کنند و البته آن تقاضایی که بازده بیشتری دارد زمانبندی می‌شود. تقاضای دیگری که در زمانبندی وجود دارد، تقاضای ۱ است زیرا بازده آن بیشتر از بازده تقاضای ۳ است. این مثال، نمونه‌ای از بکارگیری روش حریص را به ما نشان می‌دهد و آن اینکه برای حل مسئله، ابتدا باید تقاضاها را براساس ترتیب غیرنزولی مقادیر بازده مرتب کنیم، سپس هر یک از تقاضاها را به ترتیب بررسی کرده و در صورت امکان آن را به زمانبندی اضافه نمائیم. قبل از ارائه حتی یک الگوریتم سطح بالا برای این روش، به چند تعریف نیازمندیم. رشته (دنباله) ممکن، رشته‌ای است که همه تقاضاها در آن به ترتیب و با توجه به مهلتشان شروع می‌شوند. در مثال ۳-۴، [۴، ۱] یک رشته ممکن و [۱، ۴] یک رشته غیرممکن است. یک مجموعه از تقاضاها را مجموعه ممکن گوئیم اگر حداقل یک رشته ممکن برای تقاضاها در این مجموعه وجود داشته باشد. در مثال ۳-۴، [۴، ۱]، یک مجموعه ممکن است زیرا زمانبندی رشته [۴، ۱] امکان‌پذیر است در حالیکه [۲، ۴]،

۱۵۴ روش ترس

یک مجموعه ممکن نیست زیرا امکان زمانبندی هیچ یک از $[2, 4]$ و $[4, 2]$ وجود ندارد. هدف، یافتن یک رشته ممکن با حداکثر مجموع بازدهی است. ما چنین رشته‌ای را رشته بهینه نامیده و مجموعه تقاضاهای این رشته را یک مجموعه تقاضای بهینه می‌گوییم. ما می‌توانیم یک الگوریتم حریص سطح بالا برای مسئله زمانبندی مهلت‌دار ارائه دهیم:

sort the jobs in nonincreasing order by profit;

$S = \emptyset$

while (the instance is not solved){

select next job;

// روال انتخاب

if (S is feasible with this job added)

// بررسی امکان سنجی

add this job to S;

if (there are no more jobs)

// بررسی جواب

the instance is solved;

}

مثال ۴-۳ فرض کنید تقاضاها، آخرین مهلت و بازده‌های زیر در یک سیستم وجود دارند:

مهلت	بازده	تقاضا
۳	۴۰	۱
۱	۳۵	۲
۱	۳۰	۳
۳	۲۵	۴
۱	۲۰	۵
۳	۱۵	۶
۲	۱۰	۷

ما تقاضاها را قبل از شماره گذاری، براساس مقدار بازده‌شان مرتب کرده‌ایم. الگوریتم حریص فوق به صورت زیر عمل می‌کند:

۱- مجموعه S در ابتدا \emptyset است.

۲- مجموعه S شامل $\{1\}$ می‌شود زیرا رشته $\{1\}$ ممکن است.

۳- مجموعه S شامل $\{1, 2\}$ می‌شود زیرا رشته $\{2, 1\}$ یک رشته ممکن است.

۴- مجموعه $\{1, 2, 3\}$ قابل قبول نیست زیرا هیچ رشته ممکن در این مجموعه وجود ندارد.

۵- مجموعه S شامل $\{1, 2, 4\}$ می‌شود زیرا رشته $\{2, 1, 4\}$ یک رشته ممکن است.

۶- مجموعه $\{1, 2, 4, 5\}$ قابل قبول نیست زیرا هیچ رشته ممکن در این مجموعه وجود ندارد.

۷- مجموعه $\{1, 2, 4, 6\}$ قابل قبول نیست زیرا هیچ رشته ممکن در این مجموعه وجود ندارد.

۱۵۵ (مانند)

۸- مجموعه $\{1, 2, 4, 7\}$ قابل قبول نیست زیرا هیچ رشته ممکن در این مجموعه وجود ندارد. مقدار نهایی S برابر $\{1, 2, 4\}$ و یک رشته ممکن برای این مجموعه، $[2, 1, 4]$ است. از آنجائیکه تقاضاهای ۱ و ۴ هر دو مهلتی برابر ۳ دارند، لذا می توانستیم $[2, 1, 4]$ را نیز به عنوان یک رشته ممکن در نظر بگیریم.

قبل از اینکه ثابت کنیم این الگوریتم همیشه یک رشته بهینه تولید می کند، می خواهیم یک نسخه صوری از آن بنویسیم. برای انجام این کار، به یک روش کارا برای تعیین اینکه آیا یک مجموعه، ممکن است یا خیر، نیاز داریم. این کار را نمی توان بادر نظر گرفتن همه رشته های ممکن انجام داد زیرا همانطوریکه گفتیم، چنین الگوریتمی از نوع زمان - فاکتوریل خواهد بود. پیش قضیه زیر، روش کاراتری را برای بررسی ممکن بودن یک مجموعه ارائه می دهد.

پیش قضیه ۳-۴ فرض می کنیم که S مجموعه ای از تقاضاها است. آنگاه S یک مجموعه ممکن است اگر و تنها اگر رشته بدست آمده از مرتب سازی تقاضاهای S به صورت غیر نزولی و براساس مهلت تقاضا، یک رشته ممکن باشد.

اثبات: فرض کنید که S یک مجموعه ممکن باشد، آنگاه حداقل یک رشته ممکن برای تقاضاهای S وجود دارد. همچنین فرض کنید که در این رشته تقاضای X قبل از تقاضای Y زمان بندی شده و مهلت زمانی تقاضای Y کوچکتر (زودتر) از تقاضای X باشد. اگر این دو تقاضا را در رشته جابجا کنیم، تقاضای Y با توجه به موقعیت مکانی اش در رشته، زودتر شروع می شود. از آنجائی که مهلت تقاضای X بزرگتر از مهلت تقاضای Y است و زمان جدید داده شده به تقاضای X برای Y کافی است، لذا تقاضای X بزرگتر از مهلت تقاضای Y است و زمان جدید داده شده به تقاضای X برای Y کافی است، لذا تقاضای X نیز در مهلت مقررش شروع می شود. لذا رشته جدید هنوز هم ممکن خواهد بود. به هنگام مرتب سازی تبادلی (الگوریتم ۳-۱) بر روی رشته ممکن اولیه، می توان با استفاده مکرر از این واقعیت ثابت نمود که رشته مرتب شده، یک رشته ممکن است. به بیان دیگر، S یک مجموعه است اگر رشته مرتب شده ممکن باشد.

مثال ۴-۵ تقاضاهای مثال ۴-۴ را در نظر بگیرید. برای تعیین اینکه آیا $\{1, 2, 4, 7\}$ یک مجموعه ممکن است یا خیر، پیش قضیه ۳-۴ بیان می کند که لازم است فقط امکان سنجی رشته زیر بررسی شود.

$$\begin{array}{cccc} 2 & 7 & 1 & 4 \\ \uparrow & \uparrow & \uparrow & \uparrow \\ 1 & 2 & 3 & 3 \end{array}$$

مهلت هر تقاضا را در زیر آن نوشته ایم. از آنجائیکه تقاضای ۴ با توجه به مهلت زمانی اش زمان بندی نشده است، لذا رشته مورد نظر یک رشته ممکن نیست و در نتیجه با استفاده از پیش قضیه ۳-۴، مجموعه نیز ممکن نخواهد بود.

الگوریتم زمانبندی مهلت دار در زیر آمده است. در این الگوریتم فرض شده است که تقاضاها از قبل، براساس مقدار بازدهشان به صورت غیرنزولی مرتب شده اند. از آنجائیکه بازده تقاضا تنها برای مرتب سازی تقاضاها بکار می آید، لذا تقاضاها را قبل از ورود به الگوریتم، مرتب شده فرض نمودیم. یعنی اینکه آن را به عنوان پارامتر الگوریتم در نظر نمی گیریم.

الگوریتم ۴-۴ زمانبندی مهلت دار

مسئله: یک زمانبندی با حداکثر مجموع بازدهی را برای تقاضاهایی مشخص کنید که در آن هر تقاضا بازده معینی دارد و در صورتی این بازده در نظر گرفته می شود که تقاضا، در مهلت مقرر یا قبل از آن شروع شده باشد.

ورودی: تعداد تقاضاها n ، آرایه ای از اعداد صحیح $deadline$ که از 1 تا n شاخص دهی شده است بطوری که $deadline[i]$ آخرین مهلت زمانی تقاضای i ام می باشد. آرایه به صورت غیرنزولی براساس بازده تقاضاها مرتب شده است.
خروجی: یک رشته بهینه J برای تقاضاها.

```
void schedule (int n,
               const int deadline[ ],
               sequence_of_integer& j)
{
    index i;
    sequence_of_integer K;
    J = [1];
    for (i = 2; i <= n; i++){
        K = J with i added according to nondecreasing vlaues of deadline [i];
        if (K is feasible)
            J = K;
    }
}
```

قبل از تحلیل الگوریتم، یک مثال از آن را ارائه می دهیم.

مثال ۴-۶ تقاضاهای مثال ۴-۴ را در نظر می گیریم.

مهلت	تقاضا
۳	۱
۱	۲
۱	۳
۳	۴
۱	۵
۳	۶
۲	۷

الگوریتم ۴-۴ روی این تقاضاها به صورت زیر عمل می‌کند:

- ۱- J با [۱] مقداره‌ی می‌شود.
 - ۲- K با [۲، ۱] مقداره‌ی می‌شود و امکان‌پذیری آن محرز می‌گردد.
 - J با [۱] مقداره‌ی می‌شود زیرا k امکان‌پذیر است.
 - ۳- K با [۳، ۲، ۱] مقداره‌ی می‌شود و رد می‌گردد زیرا امکان‌پذیر نیست.
 - ۴- K با [۲، ۱، ۴] مقداره‌ی می‌شود و امکان‌پذیری آن محرز می‌گردد.
 - J با [۲، ۱، ۲] مقداره‌ی می‌شود زیرا k امکان‌پذیر است.
 - ۵- K با [۲، ۵، ۱، ۴] مقداره‌ی می‌شود و رد می‌گردد زیرا امکان‌پذیر نیست.
 - ۶- K با [۲، ۱، ۶، ۴] مقداره‌ی می‌شود و رد می‌گردد زیرا امکان‌پذیر نیست.
 - ۷- K با [۲، ۷، ۱، ۴] مقداره‌ی می‌شود و رد می‌گردد زیرا امکان‌پذیر نیست.
- مقدار نهایی J برابر [۲، ۱، ۴] است.

تحلیل پیچیدگی زمانی بدترین حالت الگوریتم ۴-۴ (زمانبندی مهلت‌دار)

عمل مبنایی: لازم است مقایساتی برای مرتب‌سازی تقاضاها صورت بگیرد. همچنین به مقایسات بیشتری برای وقتی که K (که تقاضای نام به آن اضافه شده) را مسأله J قرار می‌دهیم و برای بررسی امکان‌پذیری K، نیاز داریم. بنابراین، یک دستورالعمل مقایسه را به عنوان عمل مبنایی در نظر می‌گیریم.

اندازه ورودی: n، تعداد تقاضاها.

مرتب‌سازی تقاضاها به زمانی برابر $\Theta(n \lg n)$ نیاز دارد. لذا در هر تکرار از حلقه for لازم است که حداکثر ۱ - مقایسه انجام شود تا تقاضای نام به K افزوده شود؛ همچنین به حداکثر مقایسه نیازمندیم تا امکان‌پذیری K را بررسی کنیم. بنابراین، بدترین حالت برابر است با:

$$\sum_{i=2}^n [(i-1)+i] = n^2 - 1 \in \Theta(n^2)$$

اولین تساوی، از مثال ۱ - A در ضمیمه A بدست آمده است. از آنجائیکه این زمان، بر زمان مرتب‌سازی برتری دارد، لذا

$$W(n) \in \Theta(n^2)$$

در اینجا ثابت می‌کنیم که الگوریتم همواره یک جواب بهینه ارائه می‌نماید.

قضیه ۴-۴ الگوریتم ۲-۲ همواره یک مجموعه بهینه از تقاضاها را تولید می‌کند.

اثبات: اثبات را با استفاده از استقراء روی تعداد تقاضاها (n) انجام می‌دهیم.

پایه استقراء: واضح است که اگر یک تقاضا وجود داشته باشد، قضیه درست است.

فرض استقراء: فرض می‌کنیم که مجموع تقاضاهای بدست آمده از اعمال الگوریتم روی n تقاضای اول، یک مجموعه بهینه باشد.

گام استقراء: لازم است نشان دهیم که مجموعه تقاضاهای بدست آمده از اعمال الگوریتم روی $n+1$ تقاضای اول، یک مجموعه بهینه است. برای این منظور فرض می‌کنیم که A ، مجموعه تقاضاهای بدست آمده از $n+1$ تقاضای اول و B ، یک مجموعه بهینه از تقاضاهای بدست آمده از $n+1$ تقاضای اول باشد. دو حالت وجود دارد:

حالت ۱: B شامل تقاضای $n+1$ نیست.

در این حالت، B مجموعه‌ای از تقاضاهای بدست آمده از n تقاضای اول است. به هر حال، با توجه به فرضیه استقراء، A شامل یک مجموعه از تقاضاهای بدست آمده از n تقاضای اول می‌باشد. بنابراین، مجموع بازدهی تقاضای B نمی‌تواند بزرگتر از مجموع بازدهی تقاضاهای A باشد و در نتیجه A یک مجموعه بهینه است.

حالت ۲: B شامل تقاضای $n+1$ است.

فرض کنید که A شامل تقاضای $n+1$ باشد، آنگاه

$$B = B' \cup \{job(n+1)\}, \quad A = A' \cup \{job(n+1)\}$$

که در آن B' یک مجموعه بدست آمده از n تقاضای اول و A' مجموعه بدست آمده از اعمال الگوریتم روی n تقاضای اول است. با استفاده از فرض استقراء نتیجه می‌گیریم که A' یک مجموعه بهینه برای n تقاضای اول است. لذا

$$\begin{aligned} profit(B) &= profit(B') + profit(n+1) \\ &\leq profit(A') + profit(n+1) = profit(A) \end{aligned}$$

کسه در آن $profit(n+1)$ ، بازده تقاضای $n+1$ و $profit(A)$ ، مجموع بازده تقاضاها در A است. تا زمانی که B برای $n+1$ تقاضای اول بهینه است، می‌توانیم نتیجه بگیریم که A نیز بهینه است.

فرض کنید A شامل تقاضای $n+1$ نیست. مدت زمان اشغال شده توسط تقاضای $n+1$ در B را در نظر بگیرید. اگر هنگامی که الگوریتم، تقاضای $n+1$ را در نظر می‌گرفت، این مدت زمانی قابل دسترسی بود، در این صورت این تقاضا زمانبندی می‌شد. لذا این مدت زمانی بایستی به تقاضایی در A که آن را تقاضای A می‌نامیم، داده شود. از آنجائیکه تقاضاها به صورت غیرنزولی و براساس مقادیر بازده‌شان مرتب می‌شوند، لذا بازده تقاضای A حداقل به بزرگی بازده تقاضای $n+1$ است.

اگر تقاضای A در B نباشد، می‌توانیم تقاضای $n+1$ را با تقاضای A در B جایگزین کنیم. نتیجه،

روش حریص در مقایسه با برنامه‌نویسی پویا: مسئله کوله‌پشتی ۱۵۹

مجموعه‌ای از تقاضاها است که مجموع بازدهی آنها حداقل به بزرگی مجموع بازده تقاضاها در B است. به هر حال، این مجموعه از n تقاضای اول بدست آمده است. لذا، با استفاده از فرض استقراء درمی‌یابیم که مجموع بازدهی آن می‌تواند بزرگتر از مجموع بازدهی تقاضاهای A نباشد؛ یعنی A بهینه است.

اگر تقاضای i در B باشد، آنگاه هر مدت زمانی که در B اشغال می‌کند بایستی توسط تقاضایی در A (که آن را تقاضای j می‌نامیم) اشغال شود. [در غیراینصورت، الگوریتم ما می‌توانست تقاضای i را در آن مهلت زمانی قرار دهد و تقاضای $n+1$ را زمانبندی کند.] همانطوریکه در شکل ۴-۹ نشان می‌دهیم، در B می‌توانیم تقاضای $n+1$ را با تقاضای i و تقاضای j را با تقاضای i جایگزین کنیم. از آنجائیکه بازده تقاضای j حداقل به اندازه بازده تقاضای $n+1$ است، لذا حاصل مجموعه‌ای از تقاضاهاست که مجموع بازده آن حداقل به بزرگی مجموع بازده تقاضاها در B می‌باشد. کار را همانند گذشته ادامه می‌دهیم تا نتیجه بگیریم که A بهینه است.



شکل ۴-۹ اگر در B ، تقاضای $n+1$ را با تقاضای i و تقاضای j را با تقاضای i جایگزین کنیم، بازده کل حداقل به بزرگی نمونه قبلی می‌شود.

با استفاده از ساختار داده‌ای مجموعه غیرالحاقی III که در ضمیمه C ارائه شده است، می‌توانیم یک نسخه $\Theta(n \lg n)$ از روال schedule (در الگوریتم ۴-۴) ارائه کنیم که m می‌نیم n و بزرگترین مهلت زمانی برای n تقاضا است. از آنجائیکه زمان مرتب سازی در $\Theta(n \lg n)$ است، کل الگوریتم نیز در $\Theta(n \lg n)$ خواهد بود. این بهینه سازی را در تمرینات بررسی خواهیم کرد.

۴-۴ روش حریص در مقایسه با برنامه‌نویسی پویا: مسئله کوله‌پشتی

روش حریص و برنامه‌نویسی پویا، هر دو روشهایی برای حل مسائل بهینه سازی هستند. اغلب، یک مسئله می‌تواند با استفاده از هر دو روش حل شود. به عنوان مثال، مسئله کوتاهترین مسیرهای تک-مسبدهایی با استفاده از برنامه‌نویسی پویا در الگوریتم ۳-۳ و با استفاده از روش حریص در الگوریتم ۳-۴ حل شده است. به هر حال، الگوریتم برنامه‌نویسی پویا دارای توانایی اضافی در تولید

۱۶۰ روش حریص

کوتاهترین مسیرها از همه مبدأها است و نمی توان آن الگوریتم را طوری تغییر داد که تنها کوتاهترین مسیرها را از یک مبدأ پیدا کند و در نتیجه کارایی آن بالا رود زیرا کل آرایه D مورد نیاز است. بنابراین، روش برنامه نویسی پویا از یک الگوریتم $\Theta(n^3)$ برای حل مسائل استفاده می کند در حالیکه روش حریص، یک روش $\Theta(n^2)$ را بکار می گیرد. اغلب، هنگامی که روش حریص مسئله را حل می کند، نتیجه، یک الگوریتم ساده تر و کاراتر است.

از طرف دیگر، معمولاً تعیین اینکه آیا یک روش حریص همواره یک جواب بهینه تولید می کند یا نه، کار مشکل تری است. نظیر مسئله پول خرد که نشان می دهد همه الگوریتم های حریص، جواب بهینه تولید نمی کنند. بنابراین، باید ثابت کنیم که یک روش حریص خاص همواره یک جواب بهینه تولید می نماید و برای اینکه نشان دهیم این روش، ممکن است چنین جوابی را تولید نکند، کافیست از یک مثال نقض استفاده کنیم. به خاطر دارید که در روش برنامه نویسی پویا، تنها لازم است تعیین کنیم که آیا اصل بهینگی در آن بکار رفته است یا خیر؟

برای آنکه بیشتر به اختلاف این دو روش پی ببریم، دو مسئله خیلی شبیه به هم (مسئله کوله پشتی ۰-۱ و مسئله کوله پشتی جزئی) را ارائه می دهیم. ما یک الگوریتم حریص ارائه خواهیم کرد که مسئله کوله پشتی ۰-۱ را با موفقیت حل می کند اما در مسئله کوله پشتی جزئی با شکست مواجه می شود. آنگاه مسئله کوله پشتی ۰-۱ را با استفاده از روش برنامه نویسی پویا، با موفقیت حل می کنیم.

۴-۴-۱ یک روش حریص برای مسئله کوله پشتی ۰-۱

یک مثال از این مسئله، دزدی از جواهر فروشی و حمل کالاها به وسیله کوله پشتی است. اگر مجموع وزن اشیاء مسروقه بیش از حداکثر وزن W باشد، کوله پشتی از هم باز خواهد شد. هر کالا، وزن و ارزش معینی دارد. مشکل دزد این است که مجموع ارزش کالاها را به حداکثر برساند؛ در عین حال که وزن آنها بیش از حد مجاز W نباشد. این مسئله به مسئله کوله پشتی ۰-۱ مشهور است که می توانیم آن را به صورت زیر در آوریم:

فرض کنید n کالا وجود داشته باشد و

$$S = \{item_1, item_2, \dots, item_n\}$$

$$w_i = i \text{ وزن کالای } i$$

$$p_i = i \text{ ارزش کالای } i$$

$$W = \text{حداکثر وزنی که کوله پشتی تحمل می کند}$$

که در آن w_i و p_i و W اعداد صحیح و مثبت هستند. یک زیرمجموعه A از S بدست آورید بطوری که

$$\sum_{item_i \in A} w_i \leq W \quad \text{حداکثر شود تا اینکه} \quad \sum_{item_i \in A} p_i$$

از آنجائیکه brute-force، تمامی زیرمجموعه های n کالایی را در نظر می گیرد؛ بجز آنهایی که وزنشان

روش حریص در مقایسه با برنامه‌نویسی پویا: مسئله کوله‌پشتی ۱۶۱

بیش از W وزن است؛ لذا از بین کالاها، آن کالایی را می‌گیرد که بیشترین ارزش را دارد. از آنجائیکه در مثال ۱۰- A در ضمیمه A نشان دادیم که برای هر مجموعه n عنصری، 2^n زیرمجموعه وجود دارد، بنابراین، الگوریتم brute-force یک الگوریتم زمان-نمایی است.

بدیهی است که استراتژی حریص این است که ابتدا کالاهای با ارزش‌تر دزدیده شوند. یعنی اینکه براساس ترتیب غیرنزولی ارزششان دزدیده شوند. به هر حال، اگر با ارزش‌ترین کالا، وزن بیشتری در مقابل ارزشش داشته باشد، در اینصورت، این استراتژی چندان مناسب نخواهد بود. به عنوان مثال، فرض کنید که ما سه کالا داریم که وزن اولی ۲۵ پوند و ارزش آن ۱۰ دلار است و وزن کالاهای دوم و سوم، هر یک ۱۰ پوند و ارزش هر کدام از آنها ۹ دلار است. اگر ظرفیت کوله‌پشتی (W) برابر ۳۰ پوند باشد، این استراتژی حریص تنها ۱۰ دلار سود می‌برد؛ در حالیکه جواب بهینه، ۱۸ دلار است.

استراتژی حریص دیگری که وجود دارد این است که ابتدا سبک‌ترین کالاها دزدیده شوند. اما این استراتژی نیز در صورتی که عناصر سبک‌تر، ارزش کمی در مقایسه با وزنشان داشته باشند با شکست مواجه می‌شود. برای اجتناب از شکست در دو الگوریتم حریص قبلی، یک الگوریتم حریص هوشمند را پیشنهاد می‌کنیم و آن اینکه در ابتدا، کالاهای با ارزش‌تر در واحد وزن دزدیده شوند. بدینصورت که دزد کالاها را براساس ارزش در واحد وزن به صورت غیرنزولی مرتب نموده، سپس آنها را به ترتیب انتخاب نماید. یک کالا در کوله‌پشتی قرار داده می‌شود اگر وزن کالای انتخابی موجب نشود که مجموع وزن کوله‌پشتی بیش از W گردد. این روش را در شکل ۱۰-۴ نشان می‌دهیم. در این شکل، ارزش و وزن هر کالا روی آن نوشته شده و حداکثر وزن کوله‌پشتی (W)، ۳۰ پوند می‌باشد. ارزش هر کالا در واحد وزن به قرار زیر است:

$$item_1: \frac{\$50}{5} = \$10, \quad item_2: \frac{\$60}{10} = \$6, \quad item_3: \frac{\$140}{20} = \$7$$

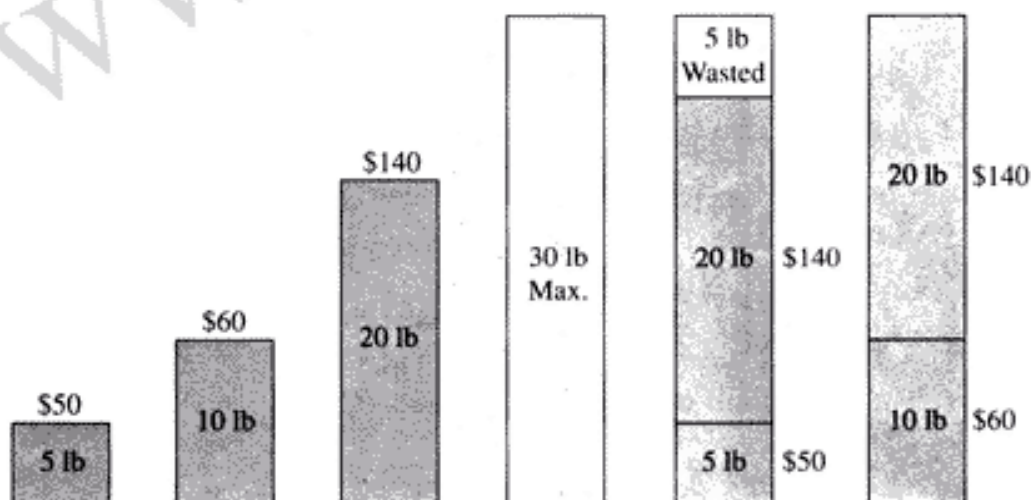

کالای ۱ کالای ۲ کالای ۳ کوله‌پشتی روش حریص جواب بهینه

شکل ۱۰-۴ یک مسئله حریص و یک جواب بهینه برای مسئله کوله‌پشتی ۱۰-۴.

که با مرتب سازی آنها براساس ارزش در واحد وزن به ترتیب از چپ به راست داریم:

$$item_1, item_3, item_4$$

همانگونه که در شکل می بینیم، این روش حریص، کالای ۱ و کالای ۳ را با مجموع ارزش ۱۹۰ دلار انتخاب می کند؛ در حالیکه جواب بهینه، انتخاب کالای ۲ و کالای ۳ است که ارزشی معادل ۲۰۰ دلار دارد؛ چراکه با انتخاب کالای ۱ و ۳، به اندازه ۵ پوند جای خالی در کوله پستی هدر می رود، چون وزن کالای ۲ برابر ۱۰ پوند است و در کوله پستی جای نمی گیرد. حتی این روش حریص هوشمندانه هم نتوانست مسئله کوله پستی ۱-۰ را به خوبی حل کند.

۴-۴-۲ یک روش حریص برای مسئله کوله پستی جزئی

در مسئله کوله پستی جزئی، دزد مجبور نیست که کل یک کالا را در بردارد؛ بلکه او می تواند جزئی از آن را انتخاب کند. در مثال جواهرفروشی، کالاهای مسئله کوله پستی ۱-۰ به صورت شمس طلا یا نقره و یا جواهرات کامل می باشند؛ در حالیکه کالاهای مسئله کوله پستی می تواند به صورت ذرات طلا یا نقره و یا سنگهای قیمتی روی جواهرات نیز باشد. فرض کنید که کالاهای شکل ۴-۱۰ موجود باشد. اگر استراتژی حریص همچنان مبتنی بر انتخاب کالای با ارزش تر در واحد وزن باشد، پس از انتخاب تمام کالای ۱ و تمام کالای ۳ می توانیم ۵ پوند از کالای ۲ را نیز انتخاب کنیم که هم ظرفیت کوله پستی تکمیل شود و هم به میزان ۵/۱۰ از کالای ۲ را برداریم. مجموع ارزش کالاهای سرقت شده برابر است با:

$$\$50 + \$140 + \frac{5}{10}(\$60) = \$220$$

الگوریتم حریص ما در مسئله کوله پستی جزئی، هرگز جایی از کوله پستی را خالی نمی گذارد. در نتیجه، همیشه یک جواب بهینه خواهیم داشت. در تمرینات از شما می خواهیم که این مطلب را ثابت کنید.

۴-۴-۳ یک روش برنامه نویسی پویا برای مسئله کوله پستی ۱-۰

اگر بتوانیم نشان دهیم که در اینجا اصل بهینگی بکار رفته است، می توانیم مسئله کوله پستی ۱-۰ را با استفاده از برنامه نویسی پویا نیز حل کنیم. برای این منظور، فرض می کنیم که A یک زیرمجموعه بهینه از یک مجموعه n کالایی است. دو حالت وجود دارد: یا A شامل کالای n است و یا اینکه کالای n در A موجود نیست. اگر A شامل کالای n نباشد، A معادل است با یک زیرمجموعه بهینه از $n-1$ کالای اول، و اگر A شامل کالای n باشد، مجموع ارزش کالاهای مجموعه A برابر است با P_n به اضافه ارزش بهینه بدست آمده از زمانی که کالاها از $n-1$ کالای اول، در شرایطی انتخاب شوند که مجموع وزن بیش از $W - w_n$ نشود. بنابراین، اصل بهینگی بکار رفته است. این نتیجه می تواند به صورت زیر تعمیم یابد. اگر برای $i > 0$ ، $w_i > 0$ ، ارزش بهینه از زمانی بدست آمده باشد که کالاها تنها از i کالای اول انتخاب می شوند، با این شرط که مجموع وزن بیش از w نباشد، آنگاه

$$p[i][w] = \begin{cases} \text{maximum}(p[i-1][w], p_i + p[i-1][w-w_i]) & w_i \leq w \\ p[i-1][w] & w_i > w \end{cases}$$

روشن ترین در مقایسه با برنامه نویسی پویا: مسئله کوله پشتی ۱۶۳

حداکثر ارزش کالاها برابر با $p[n][w]$ است که ما می توانیم با استفاده از آرایه دو بعدی p ، که سطرهای آن از صفر تا n و ستونهایش از صفر تا w شاخص دهی شده است، این ارزش را مشخص کنیم. مقدار سطرهای آرایه را به ترتیب، با استفاده از عبارت قبلی برای $p[i][w]$ محاسبه می کنیم. مقادیر $p[i][0]$ و $p[0][w]$ برابر صفر هستند. در تمرینات از شما می خواهیم که الگوریتم آنرا بنویسید. روشن است که تعداد ورودیهای محاسبه شده آرایه برابر است با:

$$nW \in \Theta(nW)$$

۴-۴-۴ تصفیه الگوریتم برنامه نویسی پویا برای مسئله کوله پشتی ۱-۰

این واقعیت که عبارت قبلی برای تعداد ورودیهای محاسبه شده آرایه، روی n خطی است، می تواند ما را به اشتباه بیندازد که الگوریتم برای تمام نمونه های n عنصری کارا است؛ در حالی که چنین نیست. عنصر دیگری در عبارت، به نام w ، وجود دارد که هیچ ارتباطی بین آن و n برقرار نیست. بنابراین، برای یک n معین می توانیم مقادیر بزرگ دلخواه w را در نظر بگیریم تا نمونه های بزرگی ایجاد کنیم. برای مثال، اگر w برابر $n!$ باشد، آنگاه تعداد ورودیهای محاسبه شده، در $\Theta(n \times n!)$ خواهد بود. اگر $n = 20$ و $w = 20!$ باشد، آنگاه الگوریتم به هزاران سال وقت نیاز دارد تا بر روی یک کامپیوتر مدرن امروزی اجرا شود. هنگامی که w در مقایسه با n بسیار بزرگ می شود، این الگوریتم بدتر از الگوریتم brute-force است که تمامی حالات را در نظر می گیرد.

این الگوریتم می تواند به صورتی اصلاح شود که بدترین حالت تعداد ورودیهای محاسبه شده در $\Theta(n^2)$ باشد. با این اصلاح، هرگز بدتر از الگوریتم brute-force عمل نمی کند و در واقع، خیلی بهتر هم عمل خواهد کرد. در این اصلاح، از این حقیقت استفاده می کنیم که لازم نیست ورودیهای سطر i ام را برای هر w بین 1 و w مشخص کنیم؛ بلکه در سطر i ام تنها به تعیین $p[i][W]$ نیاز داریم. بنابراین، تنها ورودیهای مورد نیاز در سطر $i-1$ ، ورودیهای هستند که برای محاسبه $p[i][W]$ به آنها نیاز داریم. از آنجائیکه

$$p[i][w] = \begin{cases} \text{maximum}(p[i-1][w], p[i-1][w-w_n]) & w_n \leq w \\ p[i-1][w] & w_n > w \end{cases}$$

لذا تنها ورودیهای مورد نیاز در سطر $i-1$ عبارتند از

$$p[i-1][W] \quad \text{و} \quad p[i-1][W-w_n]$$

این کار را از n تا 1 ادامه می دهیم تا اینکه تمامی ورودیهای مورد نیاز را مشخص کنیم. یعنی بعد از اینکه ورودیهای لازم در سطر i ام را مشخص نمودیم، ورودیهای مورد نیاز در سطر $i-1$ ام را با استفاده از این حقیقت که $p[i][w]$ از $p[i-1][w]$ و $p[i-1][w-w_i]$ محاسبه می شود، تعیین می کنیم. این کار زمانی پایان می یابد که $n = 1$ یا $w \leq 0$ شود. بعد از تعیین تمامی ورودیهای مورد نیاز، محاسبات را از اولین

۱۶۴ روش ترس

سطر شروع می‌کنیم. مثال زیر این روش را نشان می‌دهد.

مثال ۴-۷ فرض کنید $W = 30$ و کالاهای شکل ۴-۱۰ موجود است. ورودیهای مورد نیاز هر سطر را تعیین می‌کنیم.

تعیین ورودیهای سطر ۳:

$$p[3][W] = p[3][30]$$

ما نیاز داریم به

تعیین ورودیهای سطر ۲:

برای محاسبه $P[3][30]$ نیاز داریم به

$$p[3-1][30] = p[2][30] \quad \text{و} \quad p[3-1][30-w_2] = p[2][10]$$

تعیین ورودیهای سطر ۱:

برای محاسبه $P[2][30]$ نیاز داریم به

$$p[2-1][30] = p[1][30] \quad \text{و} \quad p[2-1][30-w_1] = p[1][20]$$

برای محاسبه $P[1][20]$ نیاز داریم به

$$p[2-1][10] = p[1][10] \quad \text{و} \quad p[2-1][10-w_1] = p[1][0]$$

در ادامه، محاسبات را انجام می‌دهیم.

محاسبه سطر ۱:

$$p[1][w] = \begin{cases} \text{maximum}(p[0][W], \$50 + p[0][W-5]) & \text{if } w_1 = 5 \leq w \\ p[0][w] & \text{if } w_1 = 5 > w \end{cases}$$

$$= \begin{cases} \$50 & \text{if } w_1 = 5 \leq w \\ \$0 & \text{if } w_1 = 5 > w \end{cases}$$

بنابراین،

$$p[1][0] = \$0$$

$$p[1][10] = \$50$$

$$p[1][20] = \$50$$

$$p[1][30] = \$50$$

محاسبه سطر ۲:

$$p[2][10] = \begin{cases} \text{maximum}(p[1][10], \$60 + p[1][0]) & \text{if } w_2 = 10 \leq 10 \\ p[1][10] & \text{if } w_2 = 10 > 10 \end{cases}$$

$$= \$60$$

روشن ترين در مقايسه با برنامه‌نویسی پویا: مسئله کوله پشتی ۱۶۵

$$P^1[30] = \begin{cases} \text{maximum}(p[1][30], \$60 + p[1][20]) & \text{if } w_1 = 10 \leq 30 \\ p[1][30] & \text{if } w_1 = 10 > 30 \end{cases}$$

$$= \$60 + \$50 = \$110$$

محاسبه سطر ۳:

$$P^2[30] = \begin{cases} \text{maximum}(p[2][30], \$140 + p[2][10]) & \text{if } w_2 = 20 \leq 30 \\ p[2][30] & \text{if } w_2 = 20 > 30 \end{cases}$$

$$= \$140 + \$60 = \$200$$

این نسخه از الگوریتم تنها هفت ورودی را محاسبه می‌کند؛ در حالی که نسخه اصلی، تعداد $90 = (30)(3)$ ورودی را محاسبه می‌کرد. بیایید کارایی این الگوریتم را در بدترین حالت مشخص کنیم. توجه کنید که حداکثر 2^i ورودی را در سطر i -ام محاسبه می‌کنیم. بنابراین، ماکزیمم مجموع تعداد ورودیهای محاسبه شده برابر است با

$$1 + 2 + 2^2 + \dots + 2^{n-1} = 2^n - 1$$

این تساوی از مثال A-3 در ضمیمه A بدست آمده است. به عنوان تمرین نشان خواهید داد که مشخصات زیر، نمونه‌ای از مسئله است که در آن تقریباً 2^n ورودی محاسبه می‌شود (ارزشها می‌توانند هر مقداری داشته باشند):

$$w_i = 2^{i-1} \quad \text{و} \quad W = 2^n - 2 \quad \text{برای } 1 \leq i < n$$

با ترکیب این دو نتیجه مشخص می‌شود که بدترین حالت تعداد ورودیهای محاسبه شده در $\Theta(2^n)$ است. حدودی که تا به حال بدست آمده است، فقط شامل عنصر n می‌باشد. می‌خواهیم حدی را نیز برای ترکیبی از n و W بدست آوریم. می‌دانیم که تعداد ورودیهای محاسبه شده در $\Theta(nW)$ است. این نسخه، از رسیدن به این حد جلوگیری کند. اما ممکن است این چنین نیست. شما در تمرینات نشان خواهید داد که اگر $n = W + 1$ و برای هر i ، $w_i = 1$ باشد، آنگاه مجموع تعداد ورودیهای محاسبه شده تقریباً برابر است با

$$1 + 2 + 3 + \dots + n = \frac{n(n+1)}{2} = \frac{(W+1)(n+1)}{2}$$

اولین تساوی از مثال A-1 در ضمیمه A و دومین تساوی از این حقیقت که در این نمونه، $n = w + 1$ است، نتیجه می‌شود. لذا این حد برای مقدار بزرگ و دلخواهی از n و W برابر است با $\Theta(nW)$ با ترکیب نتایج فوق مشخص می‌شود که بدترین حالت تعداد ورودیهای محاسبه شده در $\Theta(\text{minimum}(2^n, nW))$ است. برای پیاده سازی الگوریتم، نیازی به تولید یک آرایه کامل نداریم. بلکه فقط می‌توانیم ورودیهای مورد نیاز را ذخیره کنیم. اگر الگوریتم را به این روش اجرا کنیم، بدترین حالت حافظه مورد استفاده، حدودی مشابه حدود فوق خواهد داشت. ما می‌توانستیم با استفاده از عبارت محاسباتی $P^i[j][w]$ که در

ارائه الگوریتم برنامه‌نویسی پویا بکار رفته، یک الگوریتم تقسیم و غلبه بنویسیم. برای این الگوریتم نیز بدترین حالت تعداد ورودیهای محاسبه شده در $\Theta(3^n)$ است. مزیت اصلی الگوریتم برنامه‌نویسی پویا، حد اضافی این الگوریتم در عناصر nW است. برای الگوریتم تقسیم و غلبه، چنین حدی وجود ندارد. در واقع، این حد از اختلاف اساسی بین برنامه‌نویسی پویا و تقسیم و غلبه بدست آمده است. یعنی برنامه‌نویسی پویا، یک نمونه مشابه را بیش از یکبار پردازش نمی‌کند. حد nW هنگامی که W در مقایسه n بزرگ نباشد، بسیار با اهمیت است.

همانند مسئله فروشنده دوره‌گرد، تا بحال کسی نتوانسته است الگوریتمی برای مسئله کوله‌پشتی ۱-۰ ارائه دهد که بدترین حالت پیچیدگی زمانی آن بهتر از حالت نمایی باشد و البته هنوز کسی ثابت نکرده است که چنین الگوریتمی وجود ندارد. در فصل ۹ بیشتر به این مسائل خواهیم پرداخت.

تمرینات

بخش ۱-۳

- ۱- نشان دهید که روش حریص همواره یک جواب بهینه برای مسئله پول خرد پیدا می‌کند، وقتی که سکه‌ها در ارزشهای $D^0, D^1, D^2, \dots, D^i$ (برای مقادیر صحیح و مثبت $i > 0$ و $D > 0$) قرار داشته باشند.
- ۲- با استفاده از الگوریتم prim (الگوریتم ۱-۴) یک درخت پوشای می‌نیم برای گراف زیر پیدا کنید.

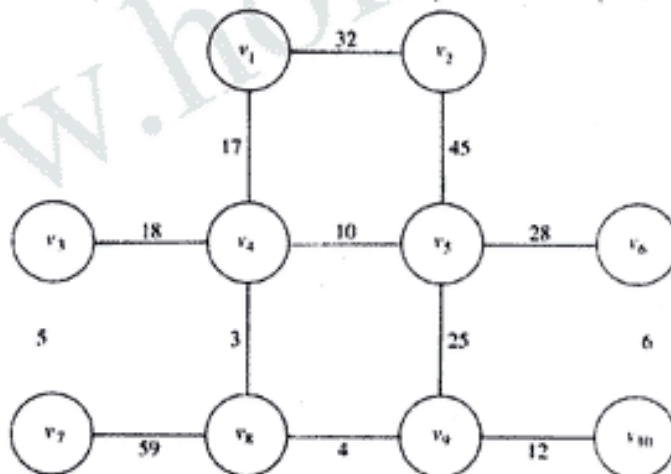

- ۳- یک گراف رسم کنید که بیش از یک درخت پوشای می‌نیم داشته باشد.
- ۴- الگوریتم prim (الگوریتم ۱-۴) را روی کامپیوتر خود اجرا کرده، کارایی آن را با استفاده از گرافهای مختلف بررسی نمایید.
- ۵- الگوریتم prim را به گونه‌ای تغییر دهید که متصل بودن یک گراف وزن‌دار و بدون جهت را بررسی کند. الگوریتم را تحلیل نموده و نتایج را با استفاده از نمادهای ترتیب نمایش دهید.

تمرینات ۱۶۷

- ۶- با استفاده از الگوریتم kruskal (الگوریتم ۲-۴) یک درخت پوشای می نیمم برای گراف تمرین شماره ۲ پیدا کنید. مراحل را گام به گام نشان دهید.
- ۷- الگوریتم kruskal (الگوریتم ۲-۴) را روی کامپیوتر خود اجرا کرده، کارایی آن را با استفاده از گرافهای مختلف بررسی نمایید.
- ۸- آیا فکر می کنید که ممکن است یک درخت پوشای می نیمم دارای یک چرخه باشد؟ توضیح دهید.
- ۹- فرض کنید که در یک شبکه کامپیوتری، هر دو کامپیوتر می توانند به یکدیگر متصل شوند. با فرض اینکه هزینه هر اتصال مشخص باشد، از کدامیک از الگوریتمهای prim (الگوریتم ۱-۴) یا Kruskal (الگوریتم ۲-۴) استفاده می کنید؟
- ۱۰- با استفاده از پیش قضیه ۲-۴، اثبات قضیه ۲-۴ را کامل کنید.

بخش ۲-۴

- ۱۱- با استفاده از الگوریتم Dijkstra (الگوریتم ۳-۴)، کوتاهترین مسیر از گره V_p به تمامی گره های دیگر در گراف تمرین شماره ۲ را پیدا نمایید. مراحل را گام به گام نشان دهید. فرض کنید که هر لبه بدون جهت نمایانگر دو لبه جهت دار با همان وزن باشد.
- ۱۲- الگوریتم Dijkstra (الگوریتم ۳-۴) را روی کامپیوتر خود اجرا نموده، کارایی آن را با استفاده از گرافهای مختلف بررسی کنید.
- ۱۳- الگوریتم Dijkstra را به گونه ای تغییر دهید که طول کوتاهترین مسیرها را محاسبه نماید. الگوریتم تغییر یافته را تحلیل نموده و نتایج را با استفاده از نمادهای ترتیب نشان دهید.
- ۱۴- الگوریتم Dijkstra را به گونه ای تغییر دهید که بررسی کند آیا یک گراف جهت دار دارای چرخه است یا خیر؟ الگوریتم را تحلیل نموده، نتایج را با استفاده از نمادهای ترتیب نمایش دهید.
- ۱۵- آیا الگوریتم Dijkstra می تواند برای پیدا کردن کوتاهترین مسیرها در یک گراف با وزنها منفی بکار رود؟ توضیح دهید.
- ۱۶- با استفاده از استقراء، درستی الگوریتم Dijkstra (الگوریتم ۳-۴) را ثابت کنید.

بخش ۳-۴

- ۱۷- تقاضاها و زمانهای سرویس زیر را در نظر بگیرید. با استفاده از الگوریتم بخش ۱-۳-۴، مجموع مقدار زمان صرف شده در سیستم را به حداقل برسانید.

تقاضا	زمان سرویس
۱	۷
۲	۳
۳	۵
۴	۱۰

- ۱۸- الگوریتم بخش ۱-۳-۴ را روی کامپیوتر خود پیاده‌سازی نموده، آن را روی نمونه تمرین ۱۷ اجرا کنید.
- ۱۹- یک الگوریتم برای تعمیم مسئله زمانبندی تک‌سرویس دهنده به چندسرویس دهنده در بخش ۱-۳-۴ نوشته، آن را تحلیل نموده و نتایج را با استفاده از نمادهای ترتیب نشان دهید.
- ۲۰- تقاضاها، مهلت‌ها و بازده‌های زیر را در نظر بگیرید. با استفاده از الگوریتم زمانبندی مهلت‌دار (الگوریتم ۴-۴)، مجموع بازده را ماکزیمم کنید.

مهلت	بازده	تقاضا
۲	۴۰	۱
۴	۱۵	۲
۳	۶۰	۳
۲	۲۰	۴
۳	۱۰	۵
۱	۴۵	۶
۱	۵۰	۷

- ۲۱- روال schedule در الگوریتم زمانبندی مهلت‌دار (الگوریتم ۴-۴) را در نظر بگیرید. فرض کنید که d ، حداکثر مهلت در n تقاضا باشد. روال را طوری تغییر دهید که یک تقاضای تا حد امکان دیر را به زمانبندی در حال ایجاد اضافه کند اما دیرتر از مهلتش نباشد. این کار را با مقدار دهی اولیه $d + 1$ مجموع غیرالحاقی شامل اعداد صحیح $0, 1, \dots, d$ انجام دهید. فرض کنید $small(s)$ ، کوچکترین عضو S باشد. به هنگام زمانبندی یک تقاضا، مجموعه K شامل می‌نیم n مهلت تقاضا را پیدا کنید. اگر $small(S) = 0$ باشد، تقاضا را رد کنید وگرنه آن را در زمان $small(s)$ زمانبندی نموده و S را با مجموعه‌ای شامل $small(s) - 1$ ادغام کنید. با فرض اینکه از ساختار داده‌ای مجموعه‌های غیرالحاقی III در ضمیمه C استفاده می‌کنیم، نشان دهید که این نسخه در $\Theta(n \lg m)$ است که در آن m ، می‌نیم d و n می‌باشد.

۲۲- الگوریتم تمرین ۲۱ را پیاده‌سازی کنید.

- ۲۳- فرض کنید که ما متوسط زمان ذخیره‌سازی K فایل به طولهای l_1, l_2, \dots, l_n بر روی یک نوار را به حداقل می‌رسانیم. اگر احتمال درخواست فایل K برابر P_k باشد، آنگاه زمان دستیابی مورد انتظار برای بارگذاری (load) این n فایل به ترتیب k_1, k_2, \dots, k_n به صورت فرمول زیر می‌باشد:

$$T_{average} = C \sum_{f=1}^n (p_{kf} \sum_{i=1}^f l_{ki})$$

- که در آن ثابت C ، مبین پارامترهایی نظیر سرعت در درایو و تراکم ذخیره‌سازی است. (a) یک روش حریص به چه ترتیبی باید این فایلها را ذخیره کند تا حداقل متوسط زمان دستیابی تضمین شود؟

(b) الگوریتمی بنویسید که فایلها را ذخیره نماید. الگوریتم خود را تحلیل نمایید.

تمرینات ۱۶۹

بخش ۴-۴

- ۲۴- یک الگوریتم برنامه‌نویسی برای مسئله کوله‌پشتی ۰-۱ بنویسید.
- ۲۵- با استفاده از روش حریص، یک درخت جستجوی دودویی بهینه بسازید که کلید با بیشترین احتمال key_k را به عنوان ریشه در نظر گرفته و زیر درختهای چپ و راست را برای $key_1, key_2, \dots, key_{k-1}, key_{k+1}, key_{k+2}, \dots, key_n$ به صورت بازگشتی و به همان روش ایجاد نماید.
- (a) با فرض اینکه کلیدها از قبل مرتب شده‌اند، بدترین حالت پیچیدگی زمانی این روش را تعیین کنید.
- (b) با استفاده از یک مثال نشان دهید که این روش حریص همواره یک درخت جستجوی دودویی بهینه پیدا نمی‌کند.
- ۲۶- با استفاده از روش برنامه‌نویسی پویا، یک الگوریتم برای مسئله تمرین ۲۶ بنویسید. الگوریتم را تحلیل نموده و نتایج را با استفاده از نمادهای ترتیب نشان دهید.
- ۲۷- با استفاده از روش حریص، الگوریتمی بنویسید که تعداد حرکات رکورد در مسئله ادغام n فایل را به حداقل برساند. از الگوی ادغام دوتایی استفاده کنید (دو فایل در هر مرحله ادغام با هم ترکیب می‌شوند). الگوریتم را تحلیل نموده، نتایج را با استفاده از نمادهای ترتیب نمایش دهید.
- ۲۸- ثابت کنید که روش حریص برای مسئله کوله‌پشتی جزئی، یک جواب بهینه تولید می‌کند.
- ۲۹- نشان دهید که بدترین حالت تعداد ورودیهای محاسبه شده توسط الگوریتم برنامه‌نویسی پویای تصفیه شده برای مسئله کوله‌پشتی ۰-۱ در $\Omega(n^2)$ می‌باشد. این کار را با در نظر گرفتن نمونه‌ای که $w = 2^n - 2$ و $w_i = 2^{i-1}$ ($1 \leq i \leq n$) است، انجام دهید.
- ۳۰- نشان دهید در الگوریتم برنامه‌نویسی پویای تصفیه شده برای مسئله کوله‌پشتی ۰-۱، هنگامی که $w_i = 1, n = w + 1$ (برای هر i) است، مجموع تعداد ورودیهای محاسبه شده تقریباً برابر است با $(w + 1) \times (n + 1) / 2$

تمرینات اضافی

- ۳۱- با یک مثال نقض نشان دهید که روش حریص همیشه نمی‌تواند یک جواب بهینه برای مسئله پول خرد تولید نماید، وقتی که سکه‌ها متعلق به امریکا بوده و ما حداقل یک سکه از هر نوع نداشته باشیم.
- ۳۲- ثابت کنید که یک گراف کامل (گرافی که در آن بین هر دو گره یک لبه وجود داشته باشد)، 2^{n-2} درخت پوشا دارد. n تعداد گره‌های گراف است.
- ۳۳- با استفاده از روش حریص، یک الگوریتم برای مسئله فروشنده دوره‌گرد بنویسید. نشان دهید که الگوریتم شما همواره کوتاهترین تور را پیدا نمی‌کند.
- ۳۴- ثابت کنید که الگوریتم نوشته شده برای مسئله زمانبندی چندسرویس‌دهنده مثال ۱۹ همواره یک زمانبندی بهینه پیدا می‌کند.

فصل ۵

بازگشت به عقب (Backtracking)



اگر شما برای یافتن مسیرتان از میان مسیرهای پریچ وخم معروفی مثل کاخ Hampton Court در انگلستان سعی می‌کردید، مسلماً مسیری که نا امید کننده است را انتخاب نمی‌کردید تا به بن‌بست برسید؛ اما اگر چنین شد، بایستی به یک محل انشعاب برگشته و مسیر دیگری را شروع نمایید. هر کسی که تا بحال سعی در حل یک پازل پیچیده داشته، حداقل یکبار بن‌بست را تجربه کرده است. تصور کنید که اگر تابلو یا نشانه‌ای وجود می‌داشت و وضعیت مسیر را اعلان می‌کرد، چقدر کار ما آسانتر می‌شد. اگر تابلویی در ابتدای هر مسیر قرار گیرد، در مدت زمان زیادی صرفه‌جویی کرده‌ایم زیرا از همه انشعاباتی که بعد از تابلو قرار دارند، صرفنظر می‌شود و بدین ترتیب، از بسیاری از بن‌بست‌ها جلوگیری می‌شود. چنین تابلوهایی در هزارتوهای معروف و یا در اکثر پازل‌های پیچیده وجود ندارند. به هر حال، همانطوریکه بعدها خواهیم دید، چنین نشانه‌هایی در الگوریتم‌های بک‌تراکینگ وجود دارند.

بک‌تراکینگ برای مسائلی نظیر مسئله کوله‌پشتی ۱-۰ بسیار کارا است. اگر چه در بخش ۳-۴-۴، الگوریتم کارآمدی از نوع برنامه‌نویسی پویا برای این مسئله، در حالتی که گنجایش کوله‌پشتی زیاد نباشد، پیدا کردیم؛ اما الگوریتم، باز هم در بدترین حالت به صورت زمان-نمایی است. مسئله کوله‌پشتی ۱-۰،

روش بک‌تراکینگ ۱۷۱

در کلاس مسئله‌های مطرح شده در فصل ۹ می‌باشد. هیچ کسی تاکنون نتوانسته است الگوریتم‌هایی برای آن دسته از مسائلی که پیچیدگی زمانی بدترین حالت آنها بهتر از زمان-نمایی باشد، پیدا کند و البته هیچ کسی نیز ثابت نکرده که ارائه چنین الگوریتم‌هایی غیرممکن است. یک روش برای حل مسئله کوله‌پشتی ۱-۵، تولید همه زیرمجموعه‌ها است؛ البته این روش شبیه به رفتن در هر مسیر یک هزارتو، تا رسیدن به یک بن‌بست است. از بخش ۱-۴-۴ به خاطر دارید که برای یک مجموعه n عنصری، 2^n زیرمجموعه وجود دارد، بدین معنا که روش brute-force، تنها برای مقادیر پائین n امکان‌پذیر است. به هر حال، اگر به هنگام تولید زیرمجموعه‌ها بتوانیم علائمی را پیدا کنیم که به ما بگوید تعدادی از آنها احتیاج به تولید شدن ندارند، آنگاه می‌توانیم از بسیاری از عملیات غیرضروری اجتناب کنیم و این دقیقاً همان کاری است که یک الگوریتم بک‌تراکینگ انجام می‌دهد. الگوریتم بک‌تراکینگ برای مسائلی نظیر مسئله کوله‌پشتی ۱-۵، هنوز هم در بدترین حالت به صورت زمان-نمایی (یا حتی بدتر) است. این الگوریتم‌ها مفید هستند زیرا برای نمونه‌های بزرگ، کارا می‌باشند؛ اما نه برای تمام نمونه‌های بزرگ. ما در بخش ۷-۵ به مسئله کوله‌پشتی برمی‌گردیم. اما قبل از آن، با یک مثال ساده در بخش ۱-۵، بک‌تراکینگ را معرفی نموده و در بخش‌های بعد، چند مسئله را به طور نمونه حل می‌کنیم.

۵-۱ روش بک‌تراکینگ

بک‌تراکینگ برای حل مسائلی بکار می‌رود که در آن از یک مجموعه مشخص، دنباله‌ای از اشیاء انتخاب می‌شوند بطوری که در دنباله، معیارهایی رعایت شده باشد. مسئله n -وزیر، یک مثال کلاسیک از الگوریتم بک‌تراکینگ است. هدف اصلی در این مسئله، تعیین موقعیت n -وزیر بر روی یک صفحه شطرنج $n \times n$ است بطوری که هیچ دو وزیری یکدیگر را تهدید نکنند. یعنی هیچ دو وزیری در یک سطر، ستون و یا قطر قرار نداشته باشند. دنباله، n موقعیتی است که وزیرها در آن قرار می‌گیرند. یک مجموعه برای هر انتخاب، 2^n موقعیت ممکن بر روی صفحه شطرنج است و معیار این است که هیچ دو وزیری یکدیگر را تهدید نکنند. مسئله n -وزیر، تعمیمی از صفحه شطرنج استاندارد با $n = 8$ است. در اینجا برای سهولت کار، بک‌تراکینگ را برای وقتی که $n = 4$ است، توضیح می‌دهیم.

بک‌تراکینگ، یک جستجوی عمقی (depth-first) روی یک درخت است (در اینجا، درخت یعنی درخت ریشه دار). لذا می‌خواهیم قبل از ادامه بحث، نگاهی به جستجوی عمقی داشته باشیم. اگرچه جستجوی عمقی، در حالت کلی، برای گراف‌ها تعریف می‌شود اما ما تنها به جستجوی درختی می‌پردازیم زیرا بک‌تراکینگ فقط با جستجوی درختی سروکار دارد. یک پیمایش پیشوندی (Preorder)، یک جستجوی عمقی روی درخت است. این بدین معنی است که ابتدا ریشه درخت ملاقات می‌شود و بلافاصله بعد از ملاقات با یک گره، با همه فرزندان گره موردنظر ملاقات می‌کند. اگرچه جستجوی عمقی نیازی به ملاقات فرزندان با ترتیبی خاص ندارد، اما در این فصل فرزندان یک گره را از چپ به راست پیمایش می‌کنیم. شکل ۱-۵، جستجوی عمقی را بر روی یک درخت نشان می‌دهد. گره‌ها، به ترتیبی که

شکل ۱-۵ یک درخت با گره‌های شماره‌گذاری شده براساس یک جستجوی عمقی.

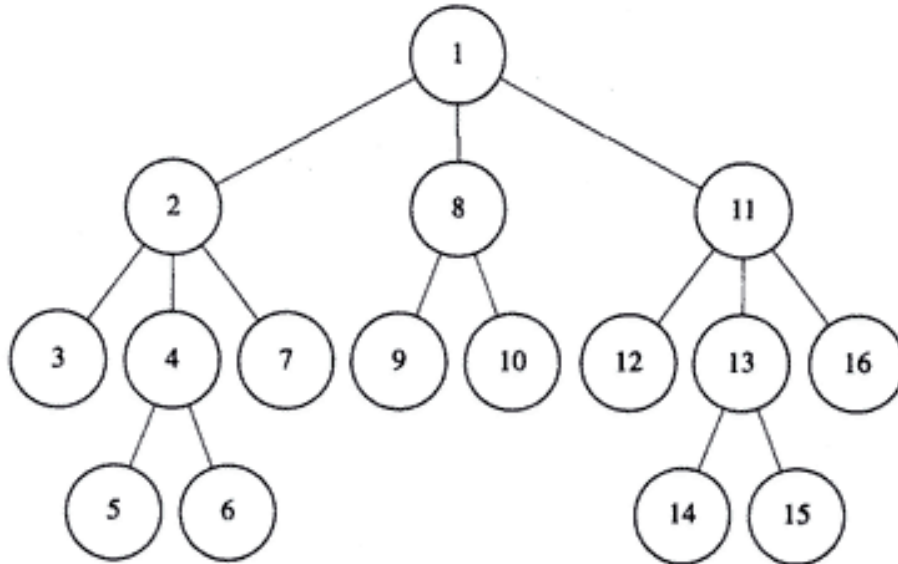

ملاقات می‌شوند، شماره‌گذاری می‌گردند. توجه نمائید که در یک جستجوی عمقی، یک مسیر تا انتهای عمق آن دنبال می‌شود تا به بن‌بست برسد. هنگام رسیدن به یک بن‌بست بایستی برگردد تا به گره‌ای برسد که فرزند ملاقات نشده دارد و به همین ترتیب، تا به عمیق‌ترین گره ممکن برسد. در اینجا، یک الگوریتم بازگشتی ساده برای انجام یک جستجوی عمقی ارائه می‌دهیم. چون در حال حاضر، توجه ما به پیمایش پیشوندی است، لذا این نسخه را برای تبیین این مطلب بیان می‌کنیم. این روال، با ارسال ریشه در سطح بالا فراخوانی می‌شود.

```

void depth_first_tree_search (node v)
{
    node u;
    visit v;
    for (each child u of v)
        depth_first_tree_search(u);
}
  
```

اکنون می‌خواهم روش بک‌تراکینگ را با نمونه‌ای از مسئله n -وزیر با $n = 4$ توضیح دهیم. وظیفه ما قراردادن ۴ وزیر در یک صفحه شطرنج 4×4 است بطوری که هیچ دو وزیری یکدیگر را تهدید نکنند. ما می‌توانیم در ابتدا، موضوع را به این صورت ساده نمائیم که هیچ دو وزیری نمی‌توانند در یک سطر (ردیف) باشند. این نمونه را می‌توان با انتقال هر یک از وزیرها به ردیفی دیگر و بررسی اینکه ترکیبات چه ستونی منجر به جواب می‌شود، حل کرد. از آنجائیکه هر وزیر می‌تواند در هر یک از چهار ستون صفحه جای بگیرد، لذا به تعداد $4 \times 4 \times 4 \times 4 = 256$ جواب کاندید وجود خواهد داشت. ما می‌توانیم جوابهای کاندید را با ساختن یک درخت ایجاد کنیم که در آن، ستون انتخابی برای اولین وزیر (وزیر ردیف ۱)،

روش بکتریکینگ ۱۷۳

شکل ۲-۵ بخشی از یک درخت فضای حالات برای نمونه‌ای از مسئله n -وزیر، که $n = 4$ می‌باشد. زوج مرتب $\langle i, j \rangle$ برای هر گره به این معنی است که وزیر، در ردیف i و ستون j قرار دارد. هر مسیر از ریشه به برگ، یک جواب کاندید است.

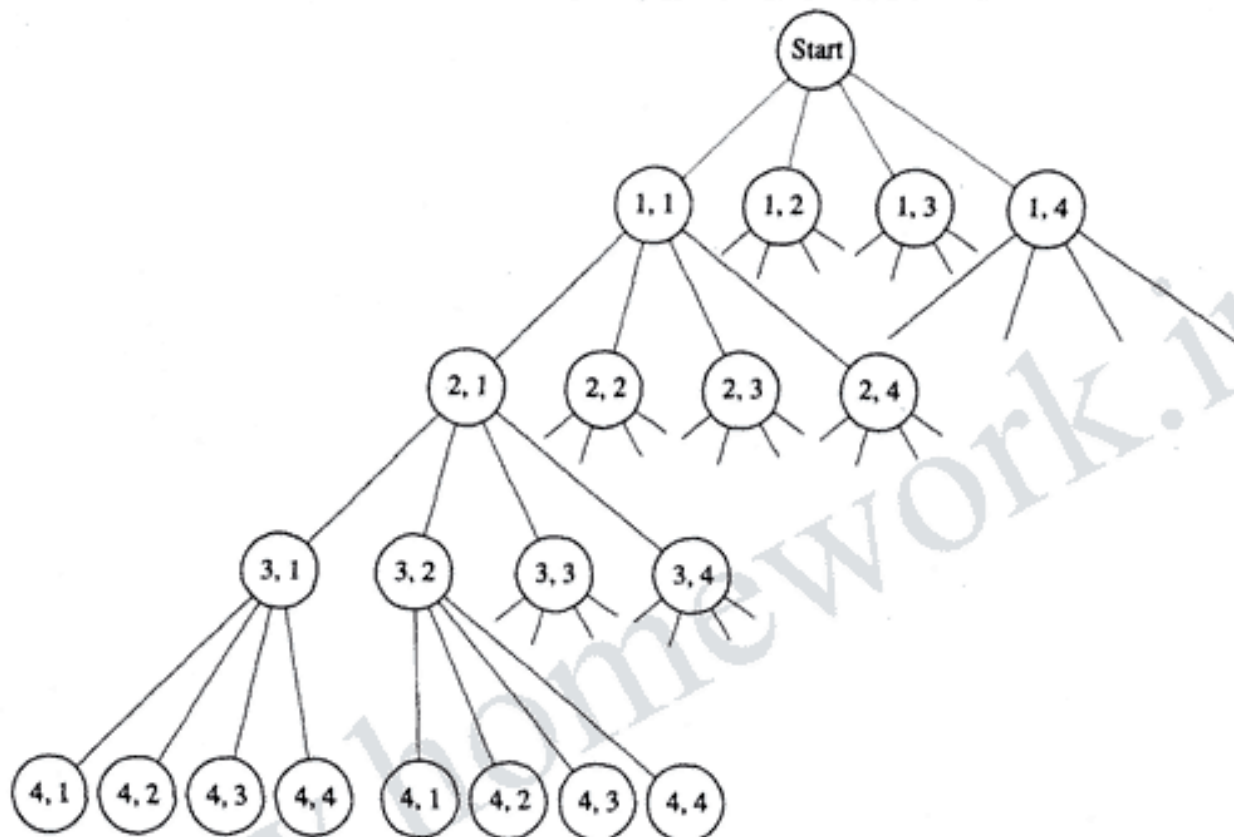

در گره‌های سطح ۱ درخت ذخیره می‌شود (توجه دارید که ریشه، همان سطح صفر درخت است). ستون انتخابی برای وزیر دوم (وزیر ردیف ۲) در گره‌های سطح ۲ ذخیره می‌شود و الی آخر. یک مسیر از ریشه به برگ، یک جواب کاندید می‌باشد (برگ در یک درخت، به گره‌ای اطلاق می‌شود که فرزندی ندارد). این درخت، به درخت فضای حالات موسوم است که بخشی از آن را در شکل ۲-۵ مشاهده می‌کنیم. یک درخت کامل، ۲۵۶ برگ دارد که هر کدام از آنها یک جواب کاندید می‌باشند. توجه دارید که در هر گره، یک زوج مرتب $\langle i, j \rangle$ ذخیره می‌شود. این زوج مرتب، مکان قرارگیری یک وزیر را در ردیف i و ستون j نشان می‌دهد.

برای تعیین جوابها، هر یک از جوابهای کاندید را با شروع از چپ‌ترین مسیر بررسی می‌کنیم (جواب

کاندید، هر مسیر از ریشه به برگ است). تعدادی از اولین مسیرهای بررسی شده به صورت زیر است:

$\langle 1, 1 \rangle, \langle 2, 1 \rangle, \langle 3, 1 \rangle, \langle 4, 1 \rangle$

$\langle 1, 1 \rangle, \langle 2, 1 \rangle, \langle 3, 1 \rangle, \langle 4, 2 \rangle$

$\langle 1, 1 \rangle, \langle 2, 1 \rangle, \langle 3, 1 \rangle, \langle 4, 3 \rangle$

$$[<۱, ۱>, <۲, ۱>, <۳, ۱>, <۴, ۲>]$$

$$[<۱, ۱>, <۲, ۱>, <۳, ۲>, <۴, ۱>]$$

توجه کنید که گره‌ها بر اساس یک جستجوی عمقی که در آن فرزندان یک گره از چپ به راست پیمایش می‌شوند، ملاقات گردیده‌اند. یک جستجوی عمقی ساده روی یک درخت فضای حالات، شبیه به دنبال کردن هر مسیر در هزارتو تا رسیدن به یک بن‌بست است؛ بدون آنکه از علامتهایی در طول مسیر، استفاده شود. ما می‌توانیم با انجام جستجو به دنبال این علامتها، به کارایی بالاتری دست یابیم. به عنوان مثال، همانطوریکه در شکل (a) ۳-۵ نشان داده شده است، هیچ دو وزیری نمی‌توانند در یک ستون قرار بگیرند. بنابراین، هیچ نکته‌ای در ایجاد و بررسی مسیرها در کل شاخه منشعب از گره شامل $<۲, ۱>$ در شکل ۲-۵ وجود ندارد زیرا قبلاً وزیر ۱ در ستون ۱ قرار گرفته و وزیر ۲ نمی‌تواند در آن ستون قرار بگیرد. این علامت به ما می‌گوید که این گره، جز به بن‌بست به جایی منتهی نمی‌شود. بطور مشابه، همانطوریکه در شکل (b) ۳-۵ نشان داده شده است، هیچ دو وزیری نمی‌توانند در یک قطر قرار بگیرند. بنابراین، هیچ نکته‌ای در ایجاد و بررسی شاخه منشعب از گره شامل $<۲, ۲>$ در شکل ۲-۵ وجود ندارد. بک‌تراکینگ روالی است که به وسیله آن، بعد از آنکه فهمیدیم یک گره جز به بن‌بست به جایی ختم نمی‌شود، می‌توانیم به عقب برگردیم تا به پدر گره جاری برسیم و عملیات جستجو را بر روی فرزند بعدی ادامه دهیم. یک گره را غیروعده‌گاه (nonpromising) گوئیم اگر به هنگام ملاقات گره، مشخص شود که احتمالاً آن گره به جواب منتهی نمی‌شود؛ در غیراینصورت، آن را وعده‌گاه (promising) می‌نامیم. به طور خلاصه، بک‌تراکینگ شامل یک "جستجوی عمقی" در یک درخت فضای حالات، "بررسی" اینکه آیا یک گره وعده‌گاه است یا خیر و "بازگشت" به پدر گره (در صورت غیروعده‌گاه بودن گره) می‌باشد. به این عمل، هرس درخت فضای حالات گوئیم و زیر درخت شامل گره‌های ملاقات شده، درخت فضای حالات هرس شده نامیده می‌شود. یک الگوریتم عمومی برای روش بک‌تراکینگ به صورت زیر است:

```
void checknode (node v)
{
    node u;
    if (promising(v))
        if (there is a solution at v)
            write the solution;
        else
            for (each child u of v)
                checknode(u);
}
```

در سطح بالا، ریشه درخت فضای حالات به روال checknode ارسال می‌گردد. پیمایش یک گره، در ابتدا با بررسی اینکه آیا آن گره یک وعده‌گاه است یا خیر، شروع می‌شود. اگر گره یک وعده‌گاه بود و یک جواب در آن گره وجود داشت، آن جواب چاپ می‌شود و اگر جوابی در گره وعده‌گاه وجود نداشت، فرزندان گره

روش یک تراکینگ ۱۷۵

شکل ۳-۵ اگر وزیر اول در ستون ۱ جای گرفت، وزیر دوم نمی تواند (a) در ستون ۱ یا (b) در ستون ۲ قرار گیرد.

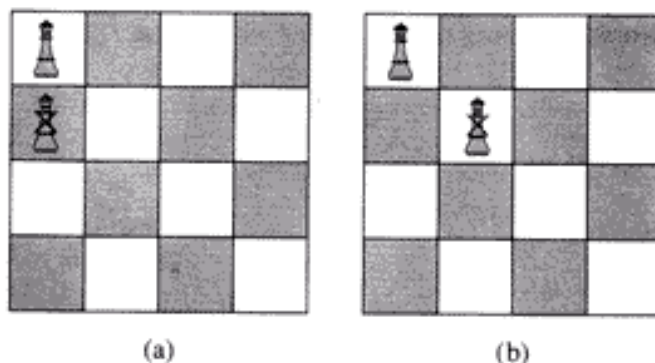

پیمایش می شوند. تابع promising در هر کاربرد یک تراکینگ متفاوت است. ما این تابع را تابع وعده گاه الگوریتم می نامیم. یک الگوریتم یک تراکینگ شبیه به یک جستجوی عمقی است به جز آنکه فرزندان یک گره، وقتی ملاقات می شوند که گره یک وعده گاه باشد ولی جوابی در آن گره وجود نداشته باشد. برخلاف الگوریتم مسئله n-وزیر، در برخی از الگوریتمهای یک تراکینگ می توان یک جواب را قبل از رسیدن به برگ درخت فضای حالات پیدا کرد. ما روال یک تراکینگ را به جای آنکه backtrack بنامیم، checknode نامیدیم زیرا به هنگام فراخوانی روال، عمل بازگشت به عقب صورت نمی گیرد؛ بلکه عمل بازگشت وقتی صورت می گیرد که گره ای را پیدا کنیم که غیر وعده گاه باشد و بخواهیم عملیات را بر روی فرزند بعدی پدر ادامه دهیم. یک پیاده سازی کامپیوتری الگوریتم بازگشتی، عمل یک تراکینگ را با pop کردن رکورد فعال سازی برای یک گره غیر وعده گاه از پشته رکوردهای فعال سازی انجام می دهد.

در ادامه با استفاده از یک تراکینگ، نمونه مسئله n-وزیر را برای $n = 4$ حل می کنیم.

مثال ۱-۵ به خاطر آورید که تابع Promising برای هر کاربرد از یک تراکینگ متفاوت است. برای مسئله n-وزیر، اگر یک گره و هر یک از اجدادش، وزیرها را در همان ستون یا قطر قرار دهند، تابع بایستی مقدار False را برگرداند. شکل ۳-۵، بخشی از یک درخت هرس شده فضای حالات را نشان می دهد که با استفاده از یک تراکینگ، برای حل نمونه ای با $n = 4$ تولید شده است. در این شکل، تنها گره هایی که برای یافتن اولین جواب بررسی شده اند، نمایش داده می شوند. شکل ۳-۵، یک صفحه شطرنج واقعی را نشان می دهد. در شکل ۳-۴، گره های غیر وعده گاه و در شکل ۳-۵، مکانهای غیر وعده گاه با علامت x مشخص شده اند. در شکل ۳-۴، گره سایه دار گره ای است که اولین جواب در آن یافت می شود. ما به وسیله زوج مرتبی که در یک گره ذخیره شده است، به آن گره رجوع می کنیم. برخی از گره ها دارای زوج مرتب یکسانی هستند اما شما می توانید با پیمایش درخت شکل ۳-۴ بگوئید که منظورمان کدام گره می باشد.

(a) $\langle 1, 1 \rangle$ وعده گاه است. { زیرا وزیر ۱، اولین وزیری است که جای می گیرد }

(b) $\langle 2, 1 \rangle$ غیر وعده گاه است. { زیرا وزیر ۱ در ستون ۱ قرار دارد }

شکل ۴-۵ بخشی از درخت فضای حالات هرس شده که به هنگام بکارگیری بکتراکینگ برای حل نمونه‌ای از مسئله n -وزیر با $n = 4$ تولید شده است. فقط گره‌هایی که برای یافتن جواب بررسی شده‌اند، نشان داده می‌شوند. جواب در گره سایه‌دار یافت می‌شود. هر گره غیروعده‌گاه با یک علامت \times مشخص شده است.

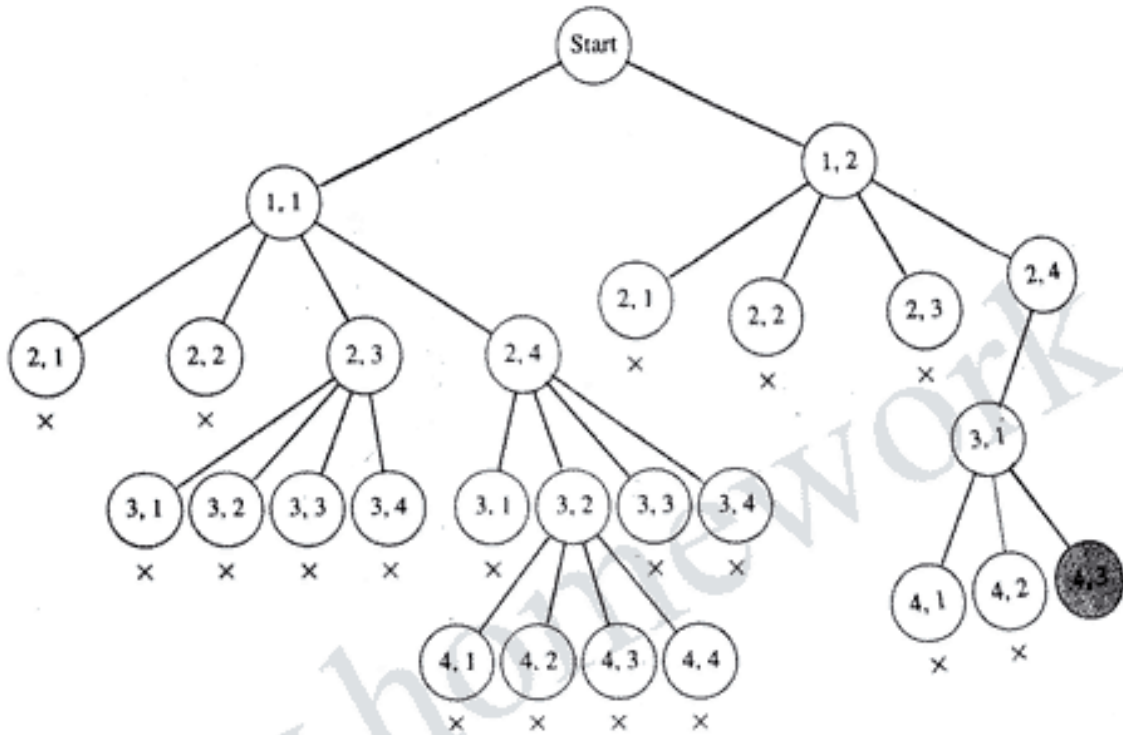

{ زیرا وزیر ۱ روی قطر چپ قرار دارد }

{ زیرا وزیر ۱ در ستون ۱ قرار دارد }

{ زیرا وزیر ۲ روی قطر راست وجود دارد }

{ زیرا وزیر ۲ در ستون ۳ قرار دارد }

{ زیرا وزیر ۳ روی قطر چپ قرار دارد }

{ زیرا وزیر ۱ در ستون ۱ قرار دارد }

{ این دفعه دوم است که $\langle 3, 2 \rangle$ را آزمایش می‌کنیم }

$\langle 2, 2 \rangle$ غیروعده‌گاه است.

$\langle 2, 3 \rangle$ وعده‌گاه است.

(c) $\langle 3, 1 \rangle$ غیروعده‌گاه است.

$\langle 3, 2 \rangle$ غیروعده‌گاه است.

$\langle 3, 3 \rangle$ غیروعده‌گاه است.

$\langle 3, 4 \rangle$ غیروعده‌گاه است.

(d) به $\langle 1, 1 \rangle$ برگردد.

$\langle 2, 4 \rangle$ غیروعده‌گاه است.

(e) $\langle 3, 1 \rangle$ غیروعده‌گاه است.

$\langle 3, 2 \rangle$ وعده‌گاه است.

روش بک تراکینگ ۱۷۷

شکل ۵-۵ موقعیتهای صفحه شطرنج واقعی که به هنگام استفاده از بک تراکینگ برای حل مسئله n -وزیر با $n = 4$ آزمایش می شوند. هر موقعیت غیروعده گاه، توسط یک علامت \times مشخص شده است.

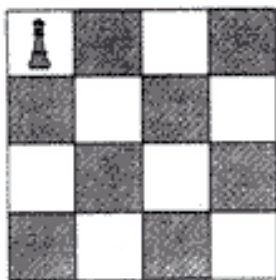

(a)

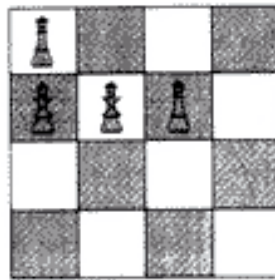

(b)

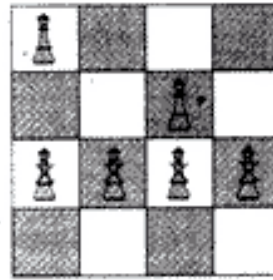

(c)

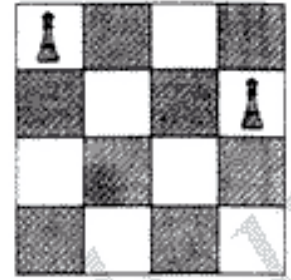

(d)

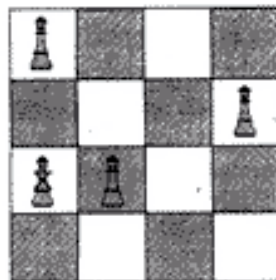

(e)

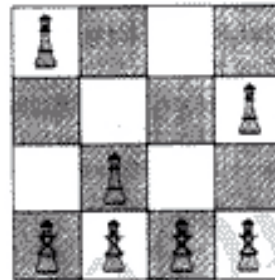

(f)

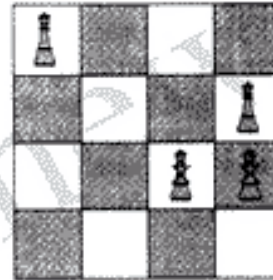

(g)

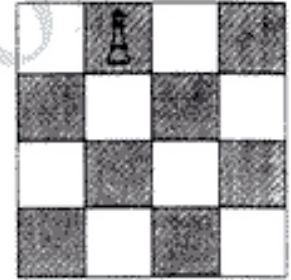

(h)

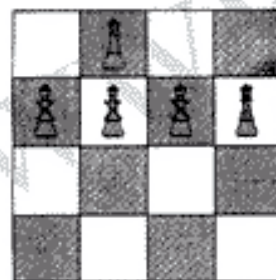

(i)

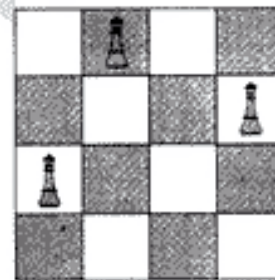

(j)

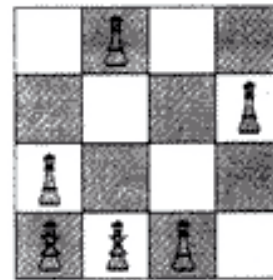

(k)

- (f) $\langle 4, 1 \rangle$ غیروعده گاه است.
 $\langle 4, 2 \rangle$ غیروعده گاه است.
 $\langle 4, 3 \rangle$ غیروعده گاه است.
 $\langle 3, 4 \rangle$ غیروعده گاه است.
 {وزیر ۱ در ستون ۱ قرار دارد}
 {وزیر ۳ در ستون ۲ قرار دارد}
 {وزیر ۳ روی قطر چپ قرار دارد}
 {وزیر ۲ در ستون ۲ قرار دارد}

- (g) به $\langle 2, 4 \rangle$ برگردید.
 $\langle 3, 3 \rangle$ غیروعده گاه است.
 $\langle 3, 4 \rangle$ غیروعده گاه است.
 (h) به ریشه برگردید.
 $\langle 1, 2 \rangle$ وعده گاه است.
 (f) $\langle 4, 1 \rangle$ غیروعده گاه است.
 $\langle 4, 2 \rangle$ غیروعده گاه است.
 (i) $\langle 2, 1 \rangle$ غیروعده گاه است.
 $\langle 2, 2 \rangle$ غیروعده گاه است.
 $\langle 2, 3 \rangle$ غیروعده گاه است.
 $\langle 2, 4 \rangle$ وعده گاه است.
 (j) $\langle 3, 1 \rangle$ وعده گاه است.
 (k) $\langle 4, 1 \rangle$ غیروعده گاه است.
 $\langle 4, 2 \rangle$ غیروعده گاه است.
 $\langle 4, 3 \rangle$ وعده گاه است.
- {این دفعه سوم است که $\langle 3, 1 \rangle$ را آزمایش می‌کنیم}
 {زیرا وزیر ۳ در ستون ۱ قرار دارد}
 {زیرا وزیر ۱ در ستون ۲ قرار دارد}
- در این لحظه، اولین جواب پیدا شد. این جواب در شکل (k) ۵-۵ نمایان است و گره‌ای که جواب در آن پیدا شده، در شکل ۵-۴ سایه‌دار گشته است.

توجه کنید که الگوریتم بک‌تراکینگ واقعاً نیاز به ساختن درخت ندارد؛ بلکه فقط بایستی رد مسافت‌بر شاخه جاری که مورد بررسی قرار می‌گیرد را نگه دارد. این روشی است که در پیاده‌سازی الگوریتم‌های بک‌تراکینگ بکار گرفته می‌شود. ما می‌گوئیم که درخت فضای حالات، به طور ضمنی وجود دارد زیرا واقعاً درختی ساخته نمی‌شود.

شمارش گره‌های شکل ۵-۴ نشان می‌دهد که الگوریتم بک‌تراکینگ قبل از یافتن یک جواب، ۲۷ گره را مورد بررسی قرار می‌دهد. در تمرینات نشان خواهیم داد که بدون استفاده از روش بک‌تراکینگ، یک جستجوی عمقی درخت فضای حالات، ۱۵۵ گره را قبل از یافتن همان جواب بررسی می‌کند.

ممکن است متوجه عدم کارایی در الگوریتم عمومی ما برای بک‌تراکینگ (checknode) شده باشید. بدینصورت که ما پس از ارسال یک گره به روال، وعده‌گاه بودن آن را بررسی می‌کنیم و این بدین معنی است که رکوردهای فعال سازی گره‌های غیروعده‌گاه، بی‌دلیل در پشت‌رکوردهای فعال‌سازی گذارده می‌شوند. یک الگوریتم عمومی بک‌تراکینگ که این عمل را انجام می‌دهد به صورت زیر است:

مسئله n-وزیر ۱۷۹

```

void expand (node v)
{
    node u;
    for (each child u of v)
        if (promising(u))
            if (there is a solution at u)
                write the solution;
            else
                expand(u);
}

```

گره‌ای که در سطح بالا به روال ارسال می‌شود، همان ریشهٔ درخت است. این روال را `expand` نامیدیم زیرا این روال در صورتی فراخوانی می‌شود که یک گرهٔ وعده‌گاه را بسط دهیم. در پیاده‌سازی این الگوریتم بر روی کامپیوتر، بک‌تراکینگ از یک گرهٔ غیروعده‌گاه با `push` نکردن رکورد فعال‌سازی گره در پشتهٔ رکوردهای فعال‌سازی انجام می‌شود. در تشریح الگوریتم‌های این فصل، از نسخهٔ اول الگوریتم (روال `checknode`) استفاده می‌کنیم زیرا دریافته‌ایم که این نسخه، معمولاً الگوریتم‌هایی تولید می‌کند که فهم آنها راحت‌تر است؛ بدین علت که یک اجرای `checknode`، شامل مراحل است که به هنگام ملاقات یک گرهٔ تنها انجام می‌شود، یعنی شامل مراحل زیر است: تعیین اینکه آیا گره یک وعده‌گاه است یا خیر و اگر وعده‌گاه است، آیا یک جواب در آن گره وجود دارد یا خیر، که در صورت وجود جواب بایستی آن را چاپ کند؛ در غیر اینصورت فرزندان آن را ملاقات نماید. از طرفی دیگر، یک اجرای `expand` شامل انجام همان مراحل بر روی تمامی فرزندان یک گره است.

در ادامه، الگوریتم‌های بک‌تراکینگ را برای چندین مسئله ارائه می‌دهیم و این کار را با مسئله n-وزیر آغاز می‌کنیم. در تمامی این مسائل، درخت فضای حالات شامل تعداد گره‌هایی به صورت نمایی و یا بیشتر است. بک‌تراکینگ، از بررسی غیرضروری گره‌ها جلوگیری می‌کند. اگر دو نمونه با مقدار یکسان n داشته باشیم، یک الگوریتم بک‌تراکینگ ممکن است گره‌های کمی را برای یکی از نمونه‌ها بررسی کند اما برای نمونهٔ دیگر ممکن است تمامی گره‌های درخت فضای حالات را مورد بررسی قرار دهد. این بدان معنی است که ما نمی‌توانیم یک پیچیدگی زمانی کارا برای الگوریتم‌های بک‌تراکینگ پیدا کنیم (برخلاف الگوریتم‌های فصلهای گذشته). بنابراین، به جای انواع تحلیلهایی که در فصلهای گذشته انجام می‌شد، الگوریتم‌های بک‌تراکینگ را با استفاده از روش مونت کارلو مورد تجزیه و تحلیل قرار می‌دهیم. این روش بررسی می‌کند که آیا می‌توانیم از یک الگوریتم بک‌تراکینگ انتظار داشته باشیم که برای نمونهٔ خاصی کارا باشد یا خیر. روش مونت کارلو را در بخش ۳-۵ بررسی می‌کنیم.

۲-۵ مسئله n-وزیر

قبلاً راجع به هدف مسئله n-وزیر بحث کردیم. تابع وعده‌گاه بایستی بررسی کند که آیا دو وزیر در یک

شکل ۵-۶ وزیر سطر ۶ با وزیر ۲ در قطر چپ و با وزیر سطر ۲ در قطر راست بررسی می‌شود.

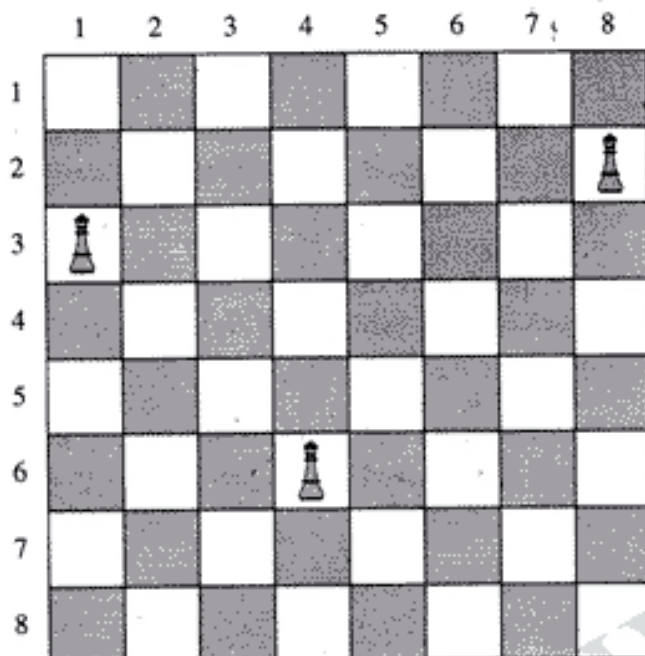

ستون و یا قطر واقع شده‌اند یا خیر. اگر فرض کنیم که $col(i)$ ستونی باشد که وزیر موجود در سطر i ام در آن واقع است، در اینصورت برای بررسی اینکه یک وزیر سطر k ام در همان ستون قرار دارد یا خیر، بایستی بررسی کنیم که آیا $col(i) = col(k)$ است یا خیر. در ادامه، به چگونگی بررسی قطرها می‌پردازیم. شکل ۵-۶، نمونه‌ای با $n = 8$ را نشان می‌دهد. در این شکل، وزیر سطر ۶ با وزیر سطر ۳ در قطر سمت چپ و با وزیر سطر ۲ در قطر سمت راست بررسی می‌شود. توجه داشته باشید که

$$col(6) - col(3) = 4 - 1 = 3 = 6 - 3$$

یعنی برای بررسی وزیری که در قطر چپ قرار دارد، تفاوت ستونها همان تفاوت سطرها است. علاوه بر این،

$$col(6) - col(2) = 4 - 8 = -4 = 2 - 6$$

یعنی برای بررسی وزیری که در قطر راست قرار دارد، تفاوت ستونها برابراست با منفی تفاوت سطرها. اینها مثالهایی از یک نتیجه کلی هستند که اگر وزیر سطر k ام، وزیر سطر i ام در طول قطرش تهدید کند، در اینصورت داریم

$$col(i) - col(k) = i - k \quad \text{یا} \quad col(i) - col(k) = k - i$$

الگوریتم ۵-۱ الگوریتم بک‌تراکینگ برای مسئله n -وزیر

مسئله: n وزیر را بر روی یک صفحه شطرنج طوری قرار دهید که هیچ دو وزیری در یک سطر، ستون و یا قطر قرار نداشته باشند.

ورودی: عدد صحیح مثبت n .

مسئله n-وزیر ۱۸۱

خروجی: تمام حالتی که n-وزیر می‌توانند بر روی یک صفحه شطرنجی $n \times n$ قرار گیرند بطوری که هیچ دو وزیری یکدیگر را تهدید نکنند. هر خروجی شامل آرایه‌ای از اعداد صحیح (col) می‌باشد که از ۱ تا n شاخص دهی شده است و در آن $col(i)$ ستونی است که وزیر سطر iام در آن واقع است.

```
void queens (index i)
{
    index j;
    if (promising(i))
        if (i == n)
            cout << col[1] through col[n];
        else
            for (j = 1; j <= n; j++) {
                col[i + 1] = j;
                queens(i + 1);
            }
}

bool promising (index i)
{
    index k;
    bool switch;

    k = 1;
    switch = true;
    while (k < i && switch) {
        if (col[i] == col[k] || abs(col[i] - col[k]) == i - k)
            switch = false;
        k++;
    }
    return switch;
}
```

هنگامی که در یک الگوریتم، بیش از یک روئین وجود داشته باشد، آنها را بر اساس قوانین زبان برنامه‌نویسی خاصی مرتب نمی‌کنیم؛ بلکه فقط روئین اصلی را در ابتدا معرفی می‌کنیم. این روئین در الگوریتم ۵-۱، queens نام دارد. طبق قراردادی که در بخش ۲-۱ داشتیم، n و col ورودیهای روال بازگشتی queens نیستند. اگر الگوریتم با تعریف n و col به صورت سراسری پیاده‌سازی می‌شود، فراخوانی سطح بالای queens، بدین صورت بود:

```
queens(0);
```

الگوریتم ۵-۱ تمام جوابهای مسئله n-وزیر را تولید می‌کند زیرا در این الگوریتم گفته‌ایم که با یافتن

یک جواب، از الگوریتم خارج نشود. به طور کلی، مسائل این فصل را می توان برای یک یا چند و یا تمام جوابها انجام داد. در عمل، بسته به نیاز کاربردی خاص، یک یا چند و یا تمام جوابها را بدست می آوریم. الگوریتم های ما، اغلب برای تولید تمام جوابها نوشته شده اند. متوقف نمودن الگوریتم پس از یافتن یک جواب، با یک تغییر ساده امکانپذیر است.

تحلیل الگوریتم ۱-۵ به صورت تئوری مشکل است. برای انجام این کار بایستی تعداد گره های بررسی شده را به عنوان تابعی از n مشخص کنیم (n همان تعداد وزیران است). ما می توانیم با شمارش گره های درخت فضای حالات، حد بالایی را برای تعداد گره های درخت فضای حالات هرس شده بدست آوریم. این درخت شامل یک گره در سطح صفر، n گره در سطح ۱، n^2 گره در سطح ۲ و ... و n^n گره در سطح n می باشد. مجموع تعداد گره ها برابر است با

$$1 + n + n^2 + n^3 + \dots + n^n = \frac{n^{n+1} - 1}{n - 1}$$

این تساوی از مثال ۴-۸ از ضمیمه A بدست آمده است. برای نمونه ای با $n = 8$ ، درخت فضای حالات شامل $19,173,961 = (8^{8+1} - 1) / (8 - 1)$ گره می باشد.

تحلیل دیگری که می توانیم انجام دهیم، یافتن یک حد بالا برای تعداد گره های وعده گاه است. برای محاسبه چنین حدی از این واقعیت استفاده می کنیم که هیچ دو وزیری نمی توانند در یک ستون قرار گیرند. به عنوان مثال، نمونه ای را در نظر بگیرید که در آن $n = 8$ است. اولین وزیر می تواند در هر یک از هشت ستون قرار گیرد. پس از وزیر اول، وزیر دوم می تواند حداکثر در یکی از هفت ستون باقیمانده قرار گیرد و به همین ترتیب الی آخر. بنابراین، حداکثر

$$1 + 8 + 8 \times 7 + 8 \times 7 \times 6 \times 5 + \dots + 8! = 109601$$

گره وعده گاه وجود دارد. با تعمیم این نتیجه به هر مقدار دلخواهی از n به این نتیجه می رسیم که حداکثر $1 + n + n(n-1) + n(n-1)(n-2) + \dots + n!$ گره وعده گاه وجود دارد.

این تحلیل نمی تواند ایده خوبی از کارایی الگوریتم را به ما نشان دهد زیرا اولاً، در تابع Promising بررسی قطری انجام نمی شود. لذا، تعداد گره های وعده گاه کمتر از این حد بالا نیز می توانند وجود داشته باشند. ثانیاً، تعداد کل گره های بررسی شده شامل تمامی گره های وعده گاه و غیر وعده گاه می باشد. همانطوریکه بعداً خواهیم دید، تعداد گره های غیر وعده گاه می تواند به طور قابل توجهی بیشتر از تعداد گره های وعده گاه باشد.

یک روش مشخص برای تعیین کارایی الگوریتم این است که آن را به طور واقعی بر روی کامپیوتر اجرا کنیم و تعداد گره های بررسی شده را بشماریم. جدول ۱-۵، نتایج را با مقادیر متعددی از n نشان می دهد. الگوریتم یک تراکینگ با دو الگوریتم دیگر برای مسئله n -وزیر مقایسه شده است. الگوریتم ۱، یک جستجوی عمقی درخت فضای حالات بدون یک تراکینگ است. الگوریتم ۲، فقط از این واقعیت استفاده می کند که هیچ دو وزیری نمی توانند در یک سطر یا یک ستون قرار بگیرند. این الگوریتم، تعداد $n!$ جواب کاندید را با روش زیر تولید می کند: بررسی وزیر سطر ۱ در هر یک از n ستون، وزیر سطر ۲ در

مسئله n-وزیر ۱۸۳

جدول ۵-۱ یک نمونه از تعداد بررسی‌های انجام شده توسط بک تراکینگ در مسئله n-وزیر				
n	Number of Nodes Checked by Algorithm 1 [†]	Number of Candidate Solutions Checked by Algorithm 2 [‡]	Number of Nodes Checked by Backtracking	Number of Nodes Found Promising by Backtracking
4	341	24	61	17
8	19,173,961	40,320	15,721	2057
12	9.73×10^{12}	4.79×10^4	1.01×10^7	8.56×10^5
14	1.20×10^{16}	8.72×10^{16}	3.78×10^8	2.74×10^7

هر یک از $n-1$ ستونی که توسط وزیر اول اشغال نشده است، وزیر سطر ۳ در هر یک از $n-2$ ستونی که توسط دو وزیر اول اشغال نشده است و الی آخر. پس از تولید جوابهای کاندید بررسی می‌کند که آیا دو وزیر، یکدیگر را از لحاظ قطری تهدید می‌کنند یا خیر. توجه داشته باشید که مزایای الگوریتم بک تراکینگ با افزایش n افزایش می‌یابد. زمانی که $n = 4$ است، الگوریتم ۱، کمتر از ۶ برابر تعداد گره‌ها در الگوریتم بک تراکینگ، و الگوریتم بک تراکینگ، کمی بدتر از الگوریتم ۲ به نظر می‌رسد؛ اما زمانی که $n = 14$ است، الگوریتم ۱، تقریباً ۳۲,۰۰۰,۰۰۰ مرتبه بیشتر از الگوریتم بک تراکینگ، عمل بررسی گره‌ها را انجام می‌دهد. همچنین، تعداد جوابهای کاندید الگوریتم ۲، تقریباً ۲۳۰ مرتبه بیشتر از تعداد گره‌های بررسی شده در الگوریتم بک تراکینگ است. ما تعداد گره‌های وعده‌گاه را در جدول ۵-۱ آورده‌ایم تا نشان دهیم که بسیاری از گره‌های بررسی شده، غیروعده‌گاه می‌باشند. این بدان معنی است که روش دوم پیاده‌سازی بک تراکینگ (روال expand که در بخش ۵-۱ بررسی شد)، زمان زیادی را صرفه‌جویی می‌کند.

در واقع، اجرای یک الگوریتم به منظور تعیین کارایی آن (نظیر آنچه که در جدول ۵-۱ نشان داده شد)، یک تحلیل واقعی نیست. این کار را صرفاً به این خاطر انجام دادیم که نشان دهیم الگوریتم بک تراکینگ تا چه اندازه می‌تواند در زمان صرفه‌جویی نماید. در بخش بعد، با استفاده از روش مونت کارلو، روشی را برای تخمین میزان کارایی یک الگوریتم بک تراکینگ ارائه خواهیم داد.

به خاطر آوردید که در درخت فضای حالات مسئله n-وزیر از این واقعیت استفاده کردیم که هیچ دو وزیری نمی‌توانند در یک سطر قرار بگیرند. روش دیگر این است که می‌توانیم هر وزیر را در هر یک از مکانهای n^2 گانه صفحه شطرنج آزمایش کنیم. در اینصورت، هرگاه یک وزیر در یک سطر یا ستون و یا قطری که وزیری دیگر در آن قرار داشت قرار گیرد، می‌تواند به عقب برگردد (بک تراک کند). هر گره در این درخت فضای حالات دارای n^2 فرزند و هر کدام از این فرزندان برای یک خانه شطرنج می‌باشد. در اینصورت، $(n^2)^n$ برگ وجود دارد که هر کدام مبین یک جواب کاندید مجزا می‌باشند. الگوریتمی که در این درخت فضای حالات بک تراک می‌کند، تعداد گره‌های وعده‌گاه بیشتر از الگوریتم ما پیدا نمی‌کند اما همچنان کندتر از الگوریتم ما عمل می‌نماید.

مدت زمان صرف شده در تابع وعده‌گاه، از جمله مواردی است که در یک الگوریتم بک‌تراکینگ بایستی در نظر گرفته شود. در واقع، هدف ما این نیست که تعداد گره‌های بررسی شده را کم کنیم؛ بلکه هدف اصلی، بهبود کلی کارایی است. یک تابع برنامه‌نویسی که بسیار زمانبر است می‌تواند موجب خنثی شدن مزیت بررسی گره‌های کمتر شود. در الگوریتم ۱-۵ می‌توان تابع وعده‌گاه را با نگهداری رد مجموعه‌های ستونها، قطرهای سمت چپ و قطرهای سمت راستی که قبلاً توسط وزیرهای موجود کنترل شده‌اند، بهبود بخشید. در این روش نیازی به بررسی این موضوع نیست که آیا وزیرانی که قبلاً جایگذاری شده‌اند، وزیر کنونی را تهدید می‌کنند یا خیر، بلکه فقط بررسی کنیم که آیا وزیر کنونی می‌خواهد بر روی ستون و یا قطری که قبلاً کنترل شده قرار گیرد یا خیر. این بهبود کارایی در تمرینات بررسی خواهد شد.

۵-۳ استفاده از الگوریتم مونت کارلو برای تخمین میزان کارایی یک الگوریتم بک‌تراکینگ

اگر دو نمونه با اندازه یکسان n داشته باشیم، ممکن است یکی از آنها نیاز به بررسی تعداد گره‌های بسیار کمی داشته باشد؛ حال آنکه دیگری، نیاز به بررسی کل درخت فضای حالات داشته باشد. اگر تخمینی از میزان کارایی الگوریتم بک‌تراکینگ برای نمونه‌ای خاص داشته باشیم، در اینصورت می‌توانیم تصمیم بگیریم که آیا استفاده از این الگوریتم برای حل مسئله عاقلانه است یا خیر. ما می‌توانیم این تخمین را به وسیله الگوریتم مونت کارلو بدست آوریم.

الگوریتم‌های مونت کارلو، الگوریتم‌های احتمالی هستند. در یک الگوریتم احتمالی، دستورالعمل بعدی، گاهی به صورت اتفاقی اجرا می‌شود؛ در حالیکه در الگوریتم قطعی چنین نیست. تمام الگوریتم‌هایی که تاکنون بررسی کرده‌ایم، از نوع قطعی می‌باشند. الگوریتم مونت کارلو، مقدار مورد انتظار یک متغیر تصادفی را (که در فضای نمونه تعریف شده) از طریق مقدار میانگینش در نمونه تصادفی فضای نمونه تخمین می‌زند. (بخش ۱-۸-۸ در ضمیمه A، راجع به فضاها، نمونه‌های تصادفی، متغیرهای تصادفی و مقادیر مورد انتظار بحث می‌کند). تخمینی وجود ندارد که تخمین، به مقدار مورد انتظار واقعی نزدیک باشد اما احتمال این نزدیکی، با افزایش زمان مورد دسترس الگوریتم افزایش می‌یابد.

ما می‌توانیم به ترتیب زیر، میزان کارایی یک الگوریتم بک‌تراکینگ را توسط یک الگوریتم مونت کارلو تخمین بزنیم. یک "مسیر ویژه"، در درخت شامل گره‌هایی که باید در نمونه مفروض بررسی شوند، ایجاد می‌کنیم، و سپس تعداد گره‌ها را در درخت این مسیر تخمین می‌زنیم. این تخمین عبارت است از تخمین تعداد کل گره‌هایی که برای یافتن جواب‌ها بایستی بررسی شوند (به عبارت دیگر، تخمینی است از تعداد گره‌های درخت فضای حالات هرس شده). قبل از بکارگیری این روش بایستی شرایط زیر مهیا باشند:

۱- بایستی از یک تابع وعده‌گاه، برای تمامی گره‌های هم‌سطح در درخت فضای حالات استفاده شود.

۲- گره‌های هم‌سطح در درخت فضای حالات بایستی به تعداد یکسانی فرزند داشته باشند.

لازم به ذکر است که الگوریتم ۱-۵ دارای شرایط فوق می‌باشد.

استفاده از الگوریتم مونت کارلو برای تخمین میزان کارایی یک الگوریتم بک تراکینگ ۱۸۵

در روش مونت کارلو باید فرزند وعده گاه یک گره را بطور تصادفی تولید کنیم. یعنی بایستی از یک فرآیند تصادفی برای تولید فرزند وعده گاه استفاده نمائیم. (برای بحث فرآیندهای تصادفی به بخش ۱-۸-۸ در ضمیمه A مراجعه کنید.) به هنگام پیاده سازی این تکنیک بر روی کامپیوتر، تنها می توانیم یک فرزند وعده گاه شبه تصادفی تولید کنیم. این تکنیک به صورت زیر است:

۱- فرض کنید که m_1 تعداد فرزندان وعده گاه ریشه باشد.

۲- یک گره وعده گاه را به طور تصادفی در سطح ۱ تولید کنید. فرض کنید که m_1 تعداد فرزندان وعده گاه این گره باشد.

۳- یک فرزند وعده گاه از گره بدست آمده از مرحله قبل را به طور تصادفی تولید کنید. فرض کنید که m_2 تعداد فرزندان وعده گاه این گره باشد.

۴- یک فرزند وعده گاه از گره بدست آمده از مرحله قبل را به طور تصادفی تولید کنید. فرض کنید که m_3 تعداد فرزندان وعده گاه این گره باشد.

این فرآیند تا آنجا ادامه می یابد که هیچ فرزند وعده گاهی پیدا نشود. از آنجائیکه فرض کردیم گره های هم سطح در درخت فضای حالات دارای تعداد یکسانی فرزند می باشند، لذا m_i تخمین میانگین تعداد فرزندان وعده گاه گره های سطح i می باشد. فرض کنید که تعداد کل فرزندان یک گره در سطح i برابر a_i باشد. از آنجائیکه تمام فرزندان a_i یک گره بررسی می شوند و تنها فرزندان وعده گاه m_i دارای فرزندان بررسی شده می باشند، لذا تخمینی از تعداد کل گره های بررسی شده توسط الگوریتم بک تراکینگ برای یافتن تمامی جوابها به صورت زیر است:

$$1 + t_1 + m_1 t_2 + m_1 m_2 t_3 + \dots + m_1 m_2 \dots m_{i-1} t_i + \dots$$

در ادامه، یک الگوریتم کلی برای محاسبه این تخمین آورده ایم. در این الگوریتم، یک متغیر mprod برای معرفی ضرب $m_1 m_2 \dots m_{i-1} t_i$ در هر سطح بکار رفته است.

الگوریتم ۲-۵ تخمین مونت کارلو

مسئله: با استفاده از الگوریتم مونت کارلو، میزان کارایی یک الگوریتم بک تراکینگ را تخمین بزنید. ورودی: نمونه ای از یک مسئله، که الگوریتم بک تراکینگ آن را حل می کند. خروجی: تخمینی از تعداد گره های درخت فضای حالات هرس شده، که توسط الگوریتم تولید شده و عبارت است از تعداد گره هایی که الگوریتم برای یافتن تمامی جوابهای نمونه بررسی می کند.

```
int estimate()
{
    node v;
    int m, mprod, t, numnodes;
```



```

v = root of state space tree;
numnodes = 1;
m = 1;
mprod = 1;
while (m! = 0){
    t = number of children of v;
    mprod = mprod * m;
    numnodes = numnodes + mprod * t;
    m = number of promising children of v;
    if (m! = 0)
        v = randomly selected promising child of v;
}
return numnodes;
}

```

در ادامه، نسخه خاصی از الگوریتم ۵-۲ برای الگوریتم ۵-۱ (الگوریتم بکتراکینگ برای مسئله n-وزیر) را ارائه می‌دهیم. پارامتر n را به این الگوریتم ارسال می‌کنیم زیرا n به عنوان پارامتر ارسالی به الگوریتم ۵-۱ محسوب می‌شود.

الگوریتم ۵-۳ تخمین مونت کارلو برای الگوریتم ۵-۱ (الگوریتم بکتراکینگ برای مسئله n-وزیر)

مسئله: کارایی الگوریتم ۵-۱ را تخمین بزنید.
 ورودی: عدد صحیح مثبت n
 خروجی: تخمینی از تعداد گره‌های درخت فضای حالات هرس شده، که توسط الگوریتم ۵-۱ تولید شده و عبارت است از تعداد گره‌هایی که الگوریتم باید قبل از یافتن تمامی راه‌های ممکن برای جایگذاری n-وزیر، بررسی نماید.

```

int estimate_n_queens (int n)
{
    index i, j, col[1..n];
    int m, mprod, numnodes;
    set_of_index prom_children;
    i = 0;
    numnodes = 1;
    m = 1;
    mprod = 1;
    while (m != 0 && i != n) {
        mprod = mprod * m;
        numnodes = numnodes + mprod * n; // number of children t is n.
        i++;
        m = 0;
        prom_children = ∅; // Initialize set of promising
    }
}

```

مسئله مجموع زیرمجموعه‌ها ۱۸۷

```

// Initialize set of promising
// children to empty.
for (j = 1; j <= n; j++) {
    col[i] = j;
    if (promising(i)) {
        // Determine promising
        // children. Function
        m++;
        prom_children = prom_children ∪ {j}; // promising is the one in
        // Algorithm 5.1.
    }
}
if (m != 0) {
    j = random selection from prom_children;
    col[i] = j;
}
}
return numnodes;
}

```

هنگامی که از الگوریتم مونت کارلو استفاده می‌شود، تخمین بایستی بیش از یکبار اجرا شود تا میانگین نتایج به عنوان تخمین واقعی استفاده شود. با استفاده از روشهای استاندارد آماری می‌توان فاصله مطمئنی را برای تعداد واقعی گره‌های بررسی شده، از بین نتایج آزمایشات، تعیین کرد. هر چند که احتمال بدست آوردن یک تخمین خوب با تکرار بیشتر اجراها افزایش می‌یابد، اما به عنوان یک قاعده تجربی، حدود ۲۰ آزمایش برای بدست آوردن یک تخمین خوب کافی است.

مسئله n -وزیر تنها یک نمونه برای هر مقدار از n است. البته برای بسپلری از مسائل حل شده توسط الگوریتم‌های بک‌تراکینگ، این چنین نمی‌باشد. تخمین تولید شده توسط هر اجرای تکنیک مونت کارلو، تنها برای یک نمونه خاص است. همانطوریکه قبلاً نیز گفته شد، اگر دو نمونه با مقدار یکسان n داشته باشیم، یکی از آنها ممکن است گره‌های خیلی کمی را بررسی کند؛ درحالیکه، دیگری نیاز به بررسی کل درخت فضای حالات داشته باشد.

تخمین بدست آمده از روش مونت کارلو، لزوماً معرف خوبی برای تعداد گره‌هایی که باید بررسی شوند تا اولین جواب پیدا شود، نمی‌باشد. الگوریتم ممکن است برای بدست آوردن فقط یک جواب، بخش کوچکی از گره‌ها را، نسبت به زمانی که می‌خواهیم تمام جوابها را پیدا کنیم، بررسی کند. برای مثال، شکل ۴-۵ نشان می‌دهد که دو شاخه‌ای که اولین وزیر را به ترتیب در ستونهای سوم و چهارم قرار می‌دهند، نایبستی برای یافتن تنها یک جواب پیمایش شوند.

۴-۵ مسئله مجموع زیرمجموعه‌ها

مسئله دزد و کوله‌پشتی ۱-۰ در بخش ۱-۴-۴ را به خاطر آورید. در این مسئله، مجموعه‌ای از کالاها وجود دارد که هر کالا دارای وزن و قیمت خاصی است. کوله‌پشتی دزد فقط تحمل وزن W را دارد. بنابراین، هدف به حداکثر رساندن قیمت کالاهای مسروقه است بشرطی که وزن کل آنها بیش از W نشود.

شکل ۵-۷ درخت فضای حالات برای نمونه‌هایی از مسئله مجموع زیرمجموعه‌ها که در آن $n = 3$ است.

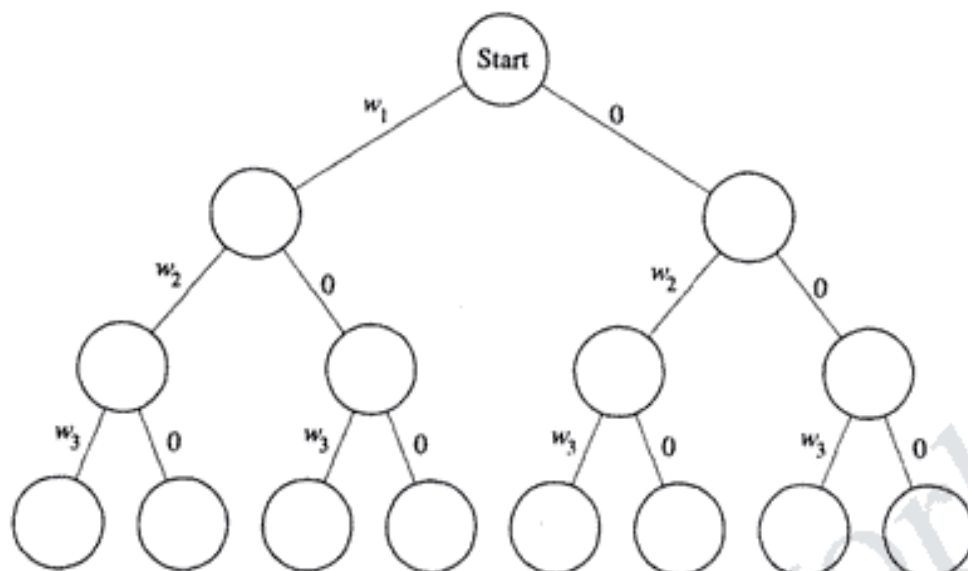

در اینجا، فرض می‌کنیم که تمامی کالاها دارای قیمت در واحد وزن یکسانی می‌باشند. جواب بهینه برای دزد، مجموعه‌ای از کالاها است بطوری که وزن کل آنها به حداکثر برسد ولی وزن کل از مقدار W تجاوز نکند.

در ابتدا، ممکن است دزد سعی کند تا مشخص نماید آیا مجموعه‌ای از کالاها وجود دارد که مجموع وزن آنها برابر مقدار W شود یا خیر (زیرا این جواب، بهترین جواب است). مسئله تعیین چنین مجموعه‌هایی، مسئله مجموع زیرمجموعه‌ها نامیده می‌شود. در مسئله مجموع زیرمجموعه‌ها، n عدد صحیح مثبت w_i (وزن‌ها) و یک عدد صحیح مثبت W وجود دارد. هدف، یافتن تمامی زیرمجموعه‌های اعداد صحیح است بطوری که مجموع آنها برابر W باشد. همانطوریکه قبلاً نیز گفته شد، معمولاً مسئله را طوری مطرح می‌کنیم که همه جوابها را پیدا کنیم؛ ولی در مورد مسئله کوله‌پشتی، تنها یک جواب کافی است.

مثال ۵-۲ فرض کنید $n = 5$ ، $W = 21$ ، و

$$w_1 = 5, w_2 = 6, w_3 = 10, w_4 = 11, w_5 = 16$$

از آنجائیکه

$$w_1 + w_2 + w_3 = 5 + 6 + 10 = 21$$

$$w_1 + w_5 = 5 + 16 = 21$$

$$w_3 + w_4 = 10 + 11 = 21$$

لذا جوابها عبارتند از $\{w_1, w_2, w_3\}$ ، $\{w_1, w_5\}$ و $\{w_3, w_4\}$.

مسئله مجموع زیرمجموعه‌ها ۱۸۹

این نمونه را می‌توان با یک بررسی ساده حل کرد؛ اما برای مقادیر بزرگ n نیاز به یک روش منظم و اصولی می‌باشد. یک روش، ایجاد درخت فضای حالات است. یک روش برای ساختن درخت را در شکل ۵-۷ نشان داده‌ایم. برای سادگی کار، درخت این شکل برای تنها سه وزن ساخته شده است. برای به حساب آوردن w_1 ، از سطح ریشه به سمت چپ می‌رویم و برای رد کردن آن، به سمت راست حرکت می‌کنیم. به طور مشابه، برای به حساب آوردن w_2 ، از سطح ۱ به سمت چپ می‌رویم و برای رد کردن آن، به سمت راست می‌رویم و الی آخر. هر زیرمجموعه، توسط یک مسیر از ریشه به یک برگ مشخص می‌شود. وقتی که می‌خواهیم w_1 را به حساب آوریم، w_1 را بر روی لبه‌ای که آن را به حساب می‌آوریم، می‌نویسیم و زمانی که نمی‌خواهیم w_1 را به حساب آوریم، عدد صفر را بر روی لبه می‌نویسیم.

مثال ۵-۳ شکل ۵-۸، درخت فضای حالات برای $n = 3$ ، $w_1 = 2$ ، $w_2 = 4$ و $w_3 = 5$ را نشان می‌دهد. در هر گره، مجموع وزنهایی که تا آن گره به حساب آمده را نوشتیم. بنابراین، هر برگ شامل مجموع وزنهایی که تا آن برگ می‌باشد. دومین گره از سمت چپ، تنها گره‌ای است که شامل ۶ است. از آنجائیکه یک مسیر به این برگ بیانگر زیرمجموعه $\{w_1, w_2\}$ است، لذا این زیرمجموعه تنها جواب ممکن خواهد بود.

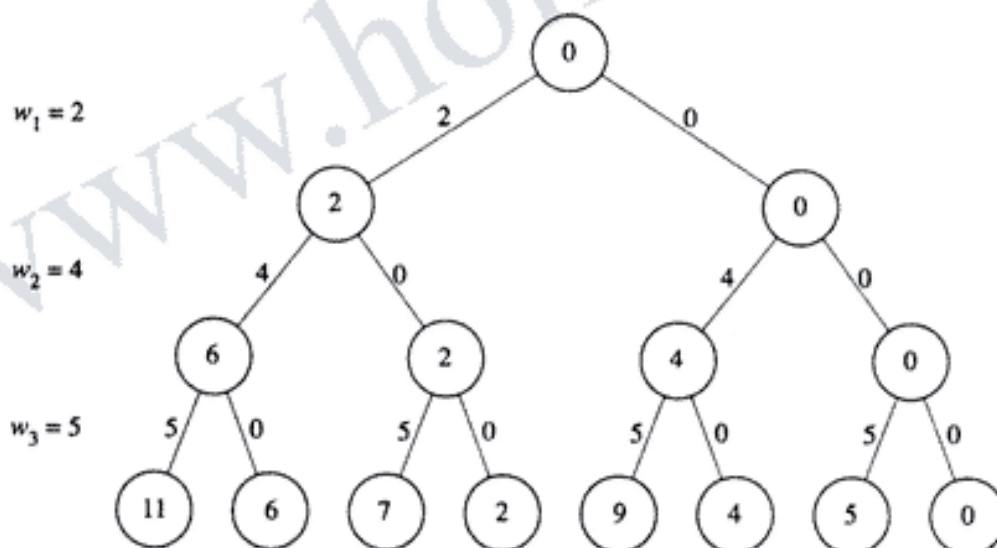

شکل ۵-۸ یک درخت فضای حالات برای مسئله مجموع زیرمجموعه‌ها برای نمونه مسئله مثال ۵-۲. مقادیر نخیره شده در هر گره برابر است با وزن کل گره‌های قبلی (بالایی) به حساب آمده.

اگر ما وزنها را قبل از عمل جستجو به ترتیب غیرنزولی مرتب کنیم، به راحتی می توان گفت که کدام گره غیروعده گاه است. اگر وزنها براساس این روش مرتب شود، وقتی که در سطح $w_i + 1$ هستیم، $w_i + 1$ کمترین وزن باقیمانده را دارد. فرض کنید weight برابر مجموع اوزان تاگره سطح $w_i + 1$ باشد. اگر $w_i + 1$ باعث شود که مقدار weight بیش از W شود، در اینصورت هر وزن دیگری نیز بدینصورت خواهد بود. بنابراین، بجز زمانی که weight برابر W است (که نشاندهنده یک جواب در گره است)، یک گره در سطح $w_i + 1$ به شرطی غیروعده گاه است که

$$weight + w_{i+1} > W$$

علامت دیگری نیز وجود دارد که به ما بگوید کدام گره غیروعده گاه است. اگر در یک گره مفروض، افزودن مجموع وزن کالاهای باقیمانده به weight، آن را حداقل برابر W نکند، در اینصورت weight، هرگز با بسط گره برابر W نخواهد شد. این بدین معنا است که اگر total را مجموع وزن کالاهای باقیمانده فرض کنیم، یک گره به شرطی غیروعده گاه است که

$$weight + total > W$$

اگر مجموع وزنها تا یک گره برابر W شود، آنگاه یک جواب در آن گره وجود خواهد داشت. بنابراین، نمی توان جواب دیگری را با افزودن کالاهای بیشتر بدست آورد. این بدان معنی است که اگر $W = weight$ شود، آنگاه جواب را چاپ کرده و برمی گردیم. این بازگشت به عقب به طور خودکار توسط روال کلی checknode انجام می شود زیرا در جایی که جواب بدست آمده است، هرگز نمی توان گره وعده گاهی را بسط داد. به خاطر دارید که هنگامی که درباره checknode بحث می کردیم اشاره داشتیم به این نکته که برخی الگوریتم های یک تراکینگ، گاهی قبل از رسیدن به یک برگ در درخت فضای حالات، یک جواب را پیدا می کنند.

مثال ۴-۵ شکل ۹-۵، درخت فضای حالات هرس شده را به هنگام استفاده از یک تراکینگ با $n = 4$ ، $W = 13$ ، $w_1 = 3$ ، $w_2 = 4$ ، $w_3 = 5$ ، $w_4 = 6$ نشان می دهد. تنها جواب پیدا شده، در گره سایه دار می باشد که برابر است با (w_1, w_2, w_3) . گره های غیروعده گاه نیز با یک علامت \times مشخص شده اند. گره های شامل اعداد ۱۲، ۸ و ۹ غیروعده گاه هستند زیرا افزودن وزن بعدی (۶) موجب تجاوز مقدار weight نسبت به W می شود. گره های شامل اعداد ۷، ۳، ۴ و غیروعده گاه هستند زیرا مجموع وزنها باقیمانده به اندازه ای نیست که بتواند مقدار weight را به W برساند. توجه داشته باشید که برگی که در درخت فضای حالات شامل یک جواب نمی باشد، به خودی خود غیروعده گاه است زیرا وزنها باقیمانده ای وجود ندارد که بتواند weight را به W برساند. گره شامل ۷، مبین این موضوع است. تنها ۱۵ گره در درخت فضای حالات هرس شده وجود دارد، در حالیکه کل درخت فضای حالات شامل ۳۱ گره می باشد.

مسئله مجموع زیرمجموعه‌ها ۱۹۱

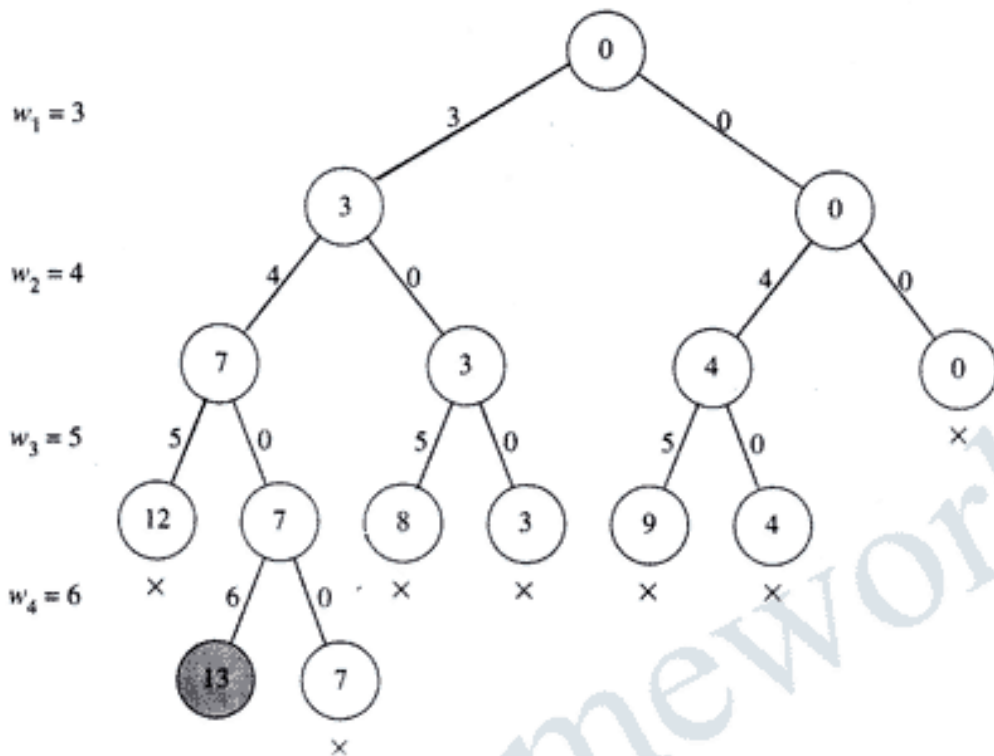

شکل ۵-۹ درخت فضای حالات هرس شده که توسط بکتراکینگ مثال ۵-۴ استفاده شده است. مقدار ذخیره شده در هر گره برابر است با مجموع وزن‌ها تا رسیدن به آن گره، تنها جواب پیدا شده، در گره سایه‌دار می‌باشد. هر گره غیر و عده‌گاه با یک علامت \times مشخص شده است.

در ادامه الگوریتمی را معرفی می‌کنیم که از این استراتژیها استفاده می‌کند. الگوریتم، از یک آرایه include استفاده می‌کند. اگر $W[i]$ بایستی به حساب آید، مقدار include[i] را به yes و در غیر این صورت مقدار آن را به no منتسب می‌کند.

الگوریتم بکتراکینگ برای مسئله مجموع زیرمجموعه‌ها

الگوریتم ۵-۴

مسئله: با n عدد صحیح مثبت (وزنها) و عدد صحیح مثبت W ، تمام ترکیبانی از اعداد صحیح که مجموعشان برابر W باشد را پیدا کنید.

ورودی: عدد صحیح مثبت n ، آرایه‌ای مرتب (به ترتیب غیرنزولی) از اعداد صحیح مثبت به نام w ،

که از ۱ تا n شاخص‌دهی شده است، و عدد صحیح مثبت W .

خروجی: تمام ترکیبانی از اعداد صحیح که مجموعشان برابر W است.

```

void sum_of_subsets (index i,
                    int weight, int total)
{
    if (promising(i))
        if (weight == W)
            cout << include[1] through include[i];
        else {
            include[i + 1] = "yes";           // Include w[i + 1].
            sum_of_subsets(i + 1, weight + w[i + 1], total - w[i + 1]);
            include[i + 1] = "no";           // Do not include w[i + 1].
            sum_of_subsets(i + 1, weight, total - w[i + 1]);
        }
}

bool promising (index i);
{
    return (weight + total >= W) && (weight == W || weight + w[i + 1] <= W);
}

```

مطابق قرارداد n, w, W و $include$ ورودیهای روتینهای ما نیستند. اگر این متغیرها به صورت سراسری تعریف می‌شدند، فراخوانی سطح بالای روال `sum_of_subsets` به صورت زیر بود:

```
sum_of_subsets(0, 0, total);
```

که در آن مقداردهی زیر انجام می‌شد:

$$total = \sum_{j=1}^n w[j]$$

حتماً به خاطر دارید برگگی که در درخت فضای حالات دارای جواب نباشد، غیروعده‌گاه است. زیرا دیگر اوزانی باقی نمی‌مانند تا مقدار $weight$ را به W برسانند. این بدان معنی است که نیازی به بررسی شرط پایانی $i = n$ در الگوریتم نیست. می‌خواهیم صحت این موضوع را در پیاده‌سازی الگوریتم بررسی کنیم. برای $i = n$ مقدار $total$ برابر صفر است (زیرا وزنی باقی نمی‌ماند). لذا

$$weight + total = weight + 0 = weight$$

یعنی $weight + total \geq w$ بشرطی صحیح است که $weight \geq w$ باشد. از آنجائیکه ما همواره $weight$ را کوچکتر یا مساوی W نگه می‌داریم، بایستی همواره $weight = W$ باشد. بنابراین، برای $i = n$ تابع `promising` مقدار `true` را به شرطی برمی‌گرداند که $weight = W$ شود. اما در این مورد، هیچ فراخوانی بازگشتی وجود ندارد زیرا یک جواب را پیدا کردیم. لذا نیازی به بررسی شرط نهایی $i = n$ نیست. تعداد گره‌های درخت فضای حالات جستجو شده توسط الگوریتم ۴-۵ برابر است با

$$1 + 2 + 2^2 + \dots + 2^{n-1} = 2^n - 1$$

این تساوی از مثال ۳-۸ در ضمیمه A بدست آمده است. تنها با این نتیجه مشخص، این امکان وجود دارد که بدترین حالت، خیلی بهتر از این باشد. برای هر n می‌توانیم نمونه‌ای بسازیم که الگوریتم آن، تعداد نمایی بزرگی از گره‌ها را ملاقات کند. این موضوع، حتی زمانی که می‌خواهیم تنها یک جواب را پیدا کنیم،

رنگ آمیزی گراف ۱۹۳

صحت دارد. برای اثبات این مورد، اگر

$$\sum_{i=1}^{n-1} w_i < W, \quad w_n = W$$

باشد، آنگاه تنها یک جواب $\{w_i\}$ وجود خواهد داشت که تا زمانیکه یک تعداد نمایی از گره ها ملاقات نشوند، پیدا نمی شود. همانطوریکه قبلاً تأکید شد، حتی اگر بدترین حالت را به صورت نمایی فرض کنیم، الگوریتم برای بسیاری از نمونه های بزرگ کارا است. در تمرینات از شما می خواهیم که برنامه هایی را با استفاده از روش مونت کارلو بنویسید که کارایی الگوریتم ۴-۵ را بر روی نمونه های مختلف تخمین بزند. حتی اگر مسئله ای را مطرح کنیم که تنها به یک جواب نیاز داشته باشد، مسئله مجموع زیرمجموعه ها (همانند مسئله کوله پشتی ۱-۵) در زمره مسائل بحث شده در فصل ۹ می باشد.

۵-۵ رنگ آمیزی گراف

در مسئله m -رنگ می خواهیم تمام راه های ممکن برای رنگ آمیزی یک گراف بدون جهت را با استفاده از حداکثر m رنگ مختلف پیدا کنیم بطوری که هیچ دو گره مجاور دارای رنگ یکسانی نباشند.

گراف شکل ۵-۱۰ را در نظر بگیرید. جوابی برای مسئله ۲-رنگ برای این گراف وجود ندارد زیرا اگر بتوانیم حداکثر دو رنگ مختلف را استفاده کنیم، راهی برای رنگ آمیزی گره ها، طوری که هیچ دو گره مجاور هم رنگ نباشد، وجود ندارد. یک جواب مسئله ۳-رنگ برای این گراف به صورت زیر است:

مثال ۵-۵

گره	رنگ
v_1	رنگ ۱
v_2	رنگ ۲
v_3	رنگ ۳
v_4	رنگ ۲

شش جواب برای مسئله ۳-رنگ این گراف وجود دارد که تفاوت این جوابها در پس و پیش شدن رنگها است. به عنوان مثال، یک جواب دیگر این است که گره v_1 را با رنگ ۲، گره v_2 و v_4 را با رنگ ۱ و گره v_3 را با رنگ ۳ رنگ آمیزی کنیم.

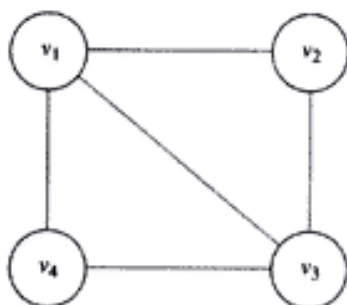

شکل ۵-۱۰ گرافی که برای آن جوابی برای مسئله ۲-رنگ وجود ندارد.

شکل ۱۱-۵ نقشه (بالا) و گراف مسطح متناظر آن (پائین).

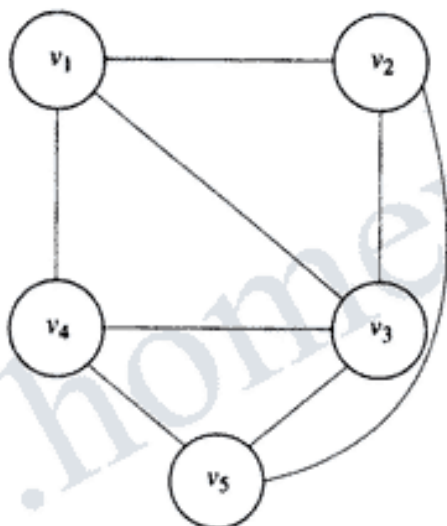
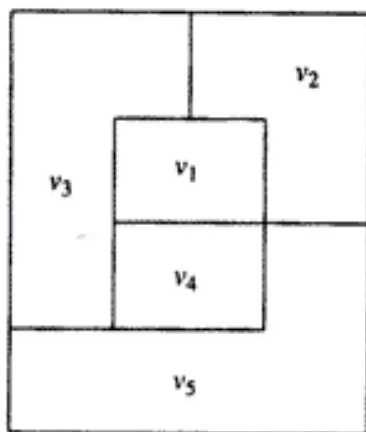

یکی از کاربردهای مهم رنگ آمیزی گرافها در رنگ آمیزی نقشه ها است. یک گراف، مسطح است اگر بتوان آن را طوری رسم کرد که هیچ دو لبه ای یکدیگر را قطع نکنند. گراف پائینی شکل ۱۱-۵ مسطح است؛ با وجود این، اگر می خواستیم لبه های (v_1, v_5) و (v_2, v_4) را اضافه کنیم، دیگر گراف مسطح نبود. برای هر نقشه می توان یک گراف مسطح متناظر پیدا کرد. هر ناحیه در نقشه با یک گره معرفی می شود. اگر ناحیه ای مجاور ناحیه ای دیگر باشد، گره های متناظر آنها را با یک لبه به هم وصل می کنیم. شکل ۱۱-۵، یک نقشه را در بالا و گراف مسطح متناظر با آن را در پائین نمایش می دهد. مسئله m -رنگ برای گرافهای مسطح عبارت است از تعیین تعداد راههایی که بتوان نقشه را با m رنگ طوری رنگ آمیزی کرد که هیچ دو ناحیه مجاور، هم رنگ نباشند.

یک درخت فضای حالات برای مسئله m -رنگ، درختی است که در آن هر یک از رنگها برای گره v_1 در سطح ۱، هر یک از رنگها برای گره v_2 در سطح ۲، و هر یک از رنگها برای گره v_n در سطح n آزمایش می شوند. هر مسیر از ریشه به یک برگ، یک جواب کاندید است. با تعیین اینکه آیا هر دو گره

رنگ آمیزی گراف ۱۹۵

مجاور هم رنگ هستند یا خیر، می توان جواب بودن یک جواب کاندید را مشخص کرد. در بحث زیر، به خاطر داشته باشید که گره، به گره ای در درخت فضای حالات و رأس، به گره ای در گرافی که باید رنگ آمیزی شود، اشاره می کند.

شکل ۱۲-۵، بخشی از درخت فضای حالات هرس شده، که به هنگام بکارگیری روش بک تراکینگ به مسئله ۳-رنگ گراف شکل ۱۰-۵ حاصل می شود را نشان می دهد. عدد موجود در هر گره، شماره رنگ مورد استفاده در رأسی است که در آن گره رنگ می شود. اولین جواب، در گره سایه دار پیدا می شود. گره های غیروعده گاه با یک علامت \times مشخص شده اند. پس از آنکه گره v_7 با رنگ ۱ رنگ آمیزی شد، انتخاب رنگ ۱ برای v_7 غیروعده گاه است زیرا v_7 و v_4 مجاور هم هستند. به طور مشابه، پس از آنکه v_7 و v_7 به ترتیب با رنگ های ۱، ۲ و ۳ رنگ آمیزی شدند، انتخاب رنگ ۱ برای v_7 غیروعده گاه است زیرا v_7 و v_7 مجاور هم می باشند.

در ادامه الگوریتمی را معرفی می کنیم که مسئله m -رنگ را برای تمام مقادیر m حل می کند. در این الگوریتم، گراف را با یک ماتریس مجاور، همانند بخش ۱-۴، معرفی می کنیم. به هر حال، از آنجائیکه گراف بدون وزن است، هر ورودی در ماتریس، بر اساس آنکه لبه ای بین دو رأس وجود داشته باشد یا خیر، درست یا نادرست است.

الگوریتم ۵-۵ الگوریتم بک تراکینگ برای مسئله m -رنگ

مسئله: تمام راههایی که بتوان رئوس یک گراف بدون جهت را با m رنگ، رنگ آمیزی کرد، پیدا کنید. (با این شرط که هیچ دو رأس مجاور هم رنگ نباشند.)

ورودی: اعداد صحیح مثبت n و m ، یک گراف بدون جهت شامل n رأس. گراف را توسط یک آرایه دوبعدی w نشان داده ایم که سطرها و ستونهاش از ۱ تا n شاخص دهی شده است و $w[i][j]$ درست است اگر لبه ای بین رأس i ام و رأس j ام وجود داشته باشد، وگرنه نادرست است. خروجی: تمام رنگ آمیزیهای ممکن گراف با استفاده از m رنگ، بطوری که هیچ دو رأس مجاوری هم رنگ نباشند. خروجی هر رنگ آمیزی، آرایه ای به نام $Vcolor$ است که از ۱ تا n شاخص دهی شده و در آن $Vcolor[i]$ ، مبین رنگ (یک عدد صحیح بین ۱ تا m) اختصاص داده شده به رأس i ام می باشد.

```
void m_coloring (index i)
{
    int color;
    if (promising(i))
        if (i == n)
            cout << vcolor[1] through vcolor[n];
        else
            for (color = 1; color <= m; color++) { // Try every color for
                vcolor[i + 1] = color; // next vertex.
```

```

        m_coloring(i + 1);
    }
}

bool promising (index i)
{
    index j;
    bool switch;

    switch = true;
    j = 1;
    while (j < i && switch) {           // Check if an adjacent
        if (W[i][j] && vcolor[i] == vcolor[j]) // vertex is already this
            switch = false;           // color.
        j++;
    }
    return switch;
}

```

مطابق قرارداد m, n و W و $vcolor$ ورودیهای روتینهای فوق نمی‌باشند. در یک پیاده‌سازی از الگوریتم، روتینها بایستی به صورت محلی در روال ساده‌ای که m, n و w را به عنوان ورودی می‌پذیرند و $vcolor$ نیز به عنوان یک متغیر محلی تعریف می‌شود، نوشته شوند. فراخوانی سطح بالای $m_coloring$ بصورت $m_coloring(0)$ خواهد بود.

تعداد گره‌های درخت فضای حالات این الگوریتم برابر است با

$$1 + m + m^2 + \dots + m^n = \frac{m^{n+1} - 1}{m - 1}$$

این تساوی از مثال ۴-۸ در ضمیمه A بدست آمده است. برای مقادیر معین n و m امکان ایجاد نمونه‌ای که حداقل تعداد بزرگ نمایی (بر حسب n) از گره‌ها را بررسی کند، وجود دارد. به عنوان مثال، اگر m فقط برابر ۲ باشد و ما گرافی داشته باشیم که در آن v_n لبه‌ای به هر گره دیگر داشته باشد و تنها گره دیگر بین v_{n-2} و v_{n-1} قرار داشته باشد، در اینصورت هیچ جوابی وجود ندارد اما تقریباً تمام گره‌های درخت فضای حالات بایستی برای تعیین این موضوع ملاقات شوند. همانند هر الگوریتم بک‌تراکینگ، الگوریتم برای یک نمونه بزرگ خاصی کارا است. روش مونت کارلو که در بخش ۳-۵ بحث شد، قابل استفاده برای این الگوریتم است یعنی می‌توان از آن برای تخمین میزان کارایی نمونه‌ای خاص استفاده کرد. در تمرینات از شما می‌خواهیم که مسئله ۲-رنگ را با الگوریتمی حل کنید که پیچیدگی زمانی بدترین حالت آن، نمایی از n نباشد. برای $m \geq 3$ تاکنون کسی نتوانسته الگوریتمی بنویسد که در بدترین حالت، کارا باشد. همانند مسئله مجموع زیرمجموعه‌ها و مسئله کوله‌پشتی ۱-۰، مسئله m -رنگ برای $m \geq 3$ نیز در زمره مسائلی که در فصل ۹ بحث می‌شوند، قرار دارد.

مسئله چرخه های هامیلتونی ۱۹۷

شکل ۵-۱۲ بخشی از درخت فضای حالات هرس شده که از بکارگیری بکتراکینگ برای مسئله ۳-رنگ برای گراف شکل ۵-۱۰ بدست آمده است. اولین جواب، در گره سایه دار پیدا می شود. هر گره غیر و عده گاه با یک علامت \times مشخص شده است.

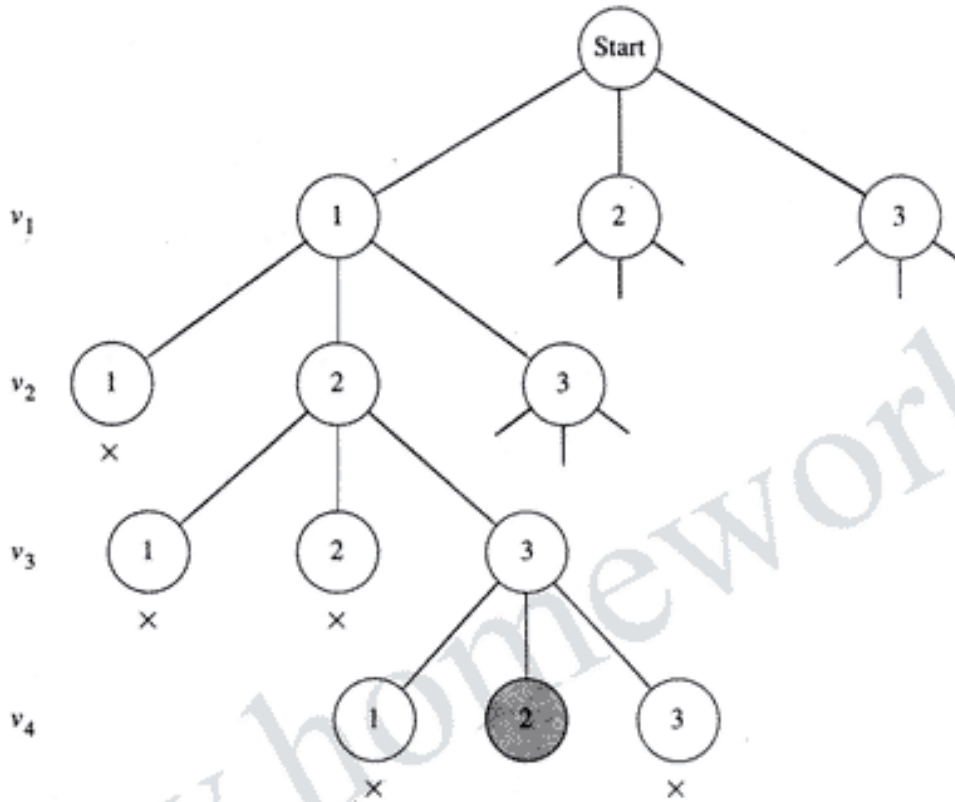

۵-۶ مسئله چرخه های هامیلتونی

مثال ۱۲-۳، که در آن نانسی و رالف برای تصاحب شغل فروش با هم رقابت می کردند را به خاطر آورید. کسی که می توانست تمام ۲۰ شهر در منطقه فروش را سریعتر ببیماید، آن شغل را تصاحب می کرد. پیچیدگی زمانی یک الگوریتم برنامه نویسی پویا برای آن مسئله، $T(n) = (n-1)(n-2) 2^{n-3}$ می باشد. نانسی توانست کوتاهترین مسیر را در عرض ۴۵ ثانیه پیدا کند، در حالیکه رالف سعی کرد تمام ۱۹۱ تور ممکن را آزمایش کند. از آنجائیکه الگوریتم رالف بیش از ۳۸۰۰ سال طول میکشد، پس هنوز هم در حال اجرا است و البته نانسی آن شغل را تصاحب کرده است. فرض کنید که او بقدری کارش را خوب انجام می دهد که رئیس حوزه کاری او را دو برابر می کند و به ۴۰ شهر افزایش می دهد. اما در این حوزه، هر شهری به شهر دیگر توسط یک جاده متصل نیست. به خاطر آورید که فرض کرده بودیم الگوریتم برنامه نویسی پویای نانسی برای انجام عمل مبنای اش یک میکروثانیه زمان صرف می کند. با یک محاسبه سریع می توان نشان داد که این الگوریتم به میزان $2^{40-3} (40-1)(40-2)$ میکروثانیه یعنی $6/46$ سال زمان

شکل ۱۳-۵ گراف (a) شامل چرخه هامیلتونی $[v_1, v_2, v_3, v_4, v_5, v_6, v_7, v_8, v_1]$ می باشد و گراف (b) دارای هیچ چرخه هامیلتونی نیست.

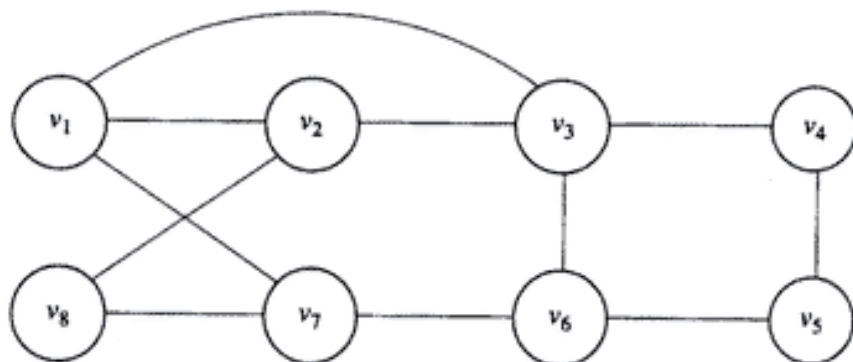

(a)

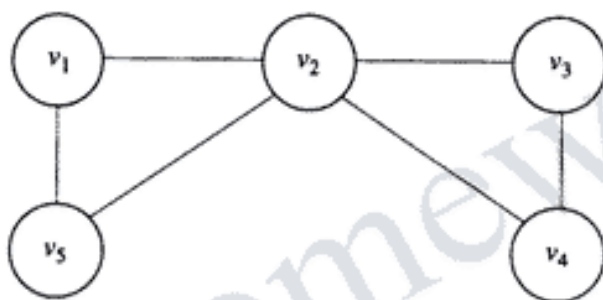

(b)

نیاز دارد تا بتواند کوتاهترین تور را در منطقه ای شامل ۴۰ شهر پیدا کند. روشن است که نانی باید به دنبال الگوریتمی دیگر باشد. او می گوید احتمالاً یافتن یک تور بهینه بسیار مشکل است و به همین دلیل به یافتن هر توری راضی می شود. اگر بین هر شهر و شهر دیگر، جاده ای وجود می داشت، هر پس و پیش کردن بین شهرها موجب تشکیل یک تور می شد. اما در منطقه کاری جدید نانی این چنین نیست. بنابراین، اکنون مسئله او یافتن هر توری در گراف می باشد. این مسئله به مسئله چرخه (مدار) هامیلتونی معروف است که توسط شخصی به نام ویلیام هامیلتون مطرح شد. این مسئله را می توان هم برای یک گراف جهت دار (که تحت عنوان مسئله فروشنده دوره گرد معرفی شد) و هم برای یک گراف بدون جهت بیان کرد. از آنجائیکه این مسئله معمولاً برای گراف بدون جهت بکار برده می شود، لذا گرافها را بدون جهت در نظر می گیریم. در مورد معمای نانی، یک گراف بدون جهت بدان معنی است که یک جاده دو طرفه بین شهرهایی که به هم متصل هستند، وجود دارد.

در یک گراف متصل بدون جهت، یک چرخه هامیلتونی (که یک تور نیز نامیده می شود) مسیری است که از یک گره شروع شده و تمام گره های گراف را دقیقاً یکبار ملاقات می کند و در نهایت به گره اول ختم می شود. گراف شکل (a) ۱۳-۵، شامل چرخه هامیلتونی $[v_1, v_2, v_3, v_4, v_5, v_6, v_7, v_8, v_1]$ است اما شکل (b) ۱۳-۵ دارای چرخه هامیلتونی نمی باشد. یک درخت فضای حالات برای این مسئله

مسئله چرخه‌های هامیلتونی ۱۹۹

به صورت زیر است

- * گره آغازین را در سطح ۰ درخت قرار داده و آن را گره صفرم مسیر نامگذاری می‌کنیم.
 - * در سطح ۱، هر گره‌ای بجز گره آغازین را به عنوان اولین گره بعد از گره آغازین در نظر می‌گیریم.
 - * در سطح ۲، هر یک از این گره‌های مشابه را به عنوان گره دوم در نظر می‌گیریم و الی آخر.
 - * سرانجام در سطح $n - 1$ ، هر یک از این گره‌های مشابه را به عنوان گره $n - 1$ ام در نظر می‌گیریم.
- ملاحظات زیر ما را قادر می‌سازد تا در این درخت فضای حالات به عقب برگردیم:

۱ - i امین گره مسیر بایستی مجاور $i - 1$ امین گره مسیر باشد.

۲ - $n - 1$ امین گره بایستی مجاور گره صفرم (گره آغازین) باشد.

۳ - گره i ام نمی‌تواند یکی از $i - 1$ امین گره اول باشد.

الگوریتم بک‌تراکینگ برای مسئله چرخه‌های هامیلتونی

الگوریتم ۵-۶

مسئله: کلیه چرخه‌های هامیلتونی در یک گراف متصل بدون جهت را تعیین کنید.

ورودی: عدد صحیح مثبت n و یک گراف بدون جهت با n گره. گراف را توسط یک آرایه دوبعدی W که سطرها و ستونهایش از ۱ تا n شاخص‌دهی شده‌است، نشان می‌دهیم و در آن $W[i][j]$ در صورتی درست (true) است که لبه‌ای بین گره i ام و گره j ام وجود داشته باشد و در غیراینصورت، نادرست (false) خواهد بود.

خروجی: تمام مسیرهایی که از یک گره معین شروع می‌شوند و پس از یکبار ملاقات هر گره در گراف، به گره آغازین منتهی می‌شوند. خروجی هر مسیر، آرایه‌ای از شاخصها به نام $vindex$ است که از ۰ تا $n - 1$ شاخص‌دهی شده است و $vindex[i]$ مبین شاخص گره i ام در مسیر می‌باشد. شاخص گره آغازین در $vindex[0]$ وجود دارد.

```
void hamiltonian (index i)
{
    index j;
    if (promising(i)
        if (i == n - 1)
            cout << vindex[0] through vindex[n - 1];
        else
            for (j = 2; j <= n; j++) {
                vindex[i + 1] = j;
                hamiltonian(i + 1);
            }
}
```

// Try all vertices as
// next one.

```

bool promising (index i)
{
    index j;
    bool switch;

    if (i == n - 1 && ! W[vindex[n - 1]] [vindex[0]]) // First vertex must
        switch = false; // be adjacent to
    else if (i > 0 && ! W[vindex[i - 1]] [vindex[i]]) // last. ith vertex
        switch = false; // must be adjacent
    else { // to (i - 1)st.
        switch = true;
        j = 1;
        while (j < i && switch) { // Check if vertex is
            if (vindex[i] == vindex[j]) // already selected.
                switch = false;
            j++;
        }
    }
    return switch;
}

```

طبق قرارداد، W و $vindex$ ورودیهای روتین نمی‌باشند. اگر این متغیرها به صورت سراسری تعریف شوند، فراخوانی سطح بالای hamiltonian به صورت زیر می‌باشد:

```

vindex[0] = 1;
hamiltonian(0);

```

تعداد گره‌های درخت فضای حالات این الگوریتم برابر است با

$$1 + (n-1) + (n-1)^2 + \dots + (n-1)^{n-1} = \frac{(n-1)^n - 1}{n-2}$$

که بسیار بدتر از نمایی است. این تساوی از مثال $A-4$ در ضمیمه A بدست آمده است. هر چند که نمونه زیر کل درخت فضای حالات را بررسی نمی‌کند، اما تعداد گره‌هایی که بررسی می‌کند، بدتر از نمایی است. فرض کنید که تنها لبه متصل به گره V_1 از طرف V_2 باشد و همه گره‌ها به جز گره V_1 توسط لبه‌ای بهم وصل باشند. برای این گراف چرخه هامیلتونی وجود ندارد و الگوریتم برای پی بردن به این موضوع بایستی تعداد گره‌هایی بدتر از نمایی را بررسی کند.

به مسئله نانسی برمی‌گردیم. این احتمال وجود دارد که الگوریتم بک‌تراکینگ (برای مسئله چرخه‌های هامیلتونی) حتی طولانی‌تر از الگوریتم برنامه‌نویسی پویا (برای مسئله فروشنده دوره‌گرد) جهت حل نمونه مسئله ۴۰ شهر باشد. چون شرایط استفاده از روش مونت کارلو در این مسئله وجود دارد، لذا نانسی می‌تواند از آن روش برای تخمین میزان کارایی نمونه‌اش استفاده کند. با این حال، روش مونت‌کارلو

مسئله کوله‌پشتی ۱-۱ ۲۰۱

زمان یافتن تمامی چرخه‌ها را تخمین می‌زنند. از آنجائیکه نانسی تنها به یک چرخه نیاز دارد، لذا می‌تواند با یافتن اولین چرخه (اگر وجود داشته باشد) الگوریتم را متوقف کند. به او توصیه می‌کنیم که یک نمونه را برای $n = 40$ ساخته و سرعت الگوریتم را برای یافتن تمامی چرخه‌ها در نمونه تخمین بزنند. در نهایت الگوریتم را برای یافتن یک چرخه اجرا کند. حتی اگر تنها یک تور را بخواهیم پیدا کنیم، مسئله چرخه‌های هامیلتونی در زمره مسائل مطرح شده در فصل ۹ قرار دارد.

۵-۷ مسئله کوله‌پشتی ۱-۱

در بخش ۴-۴، این مسئله را به وسیله برنامه‌نویسی پویا حل کردیم. در اینجا، آن را با استفاده از یک تراکینگ حل می‌نماییم و بعد از آن دو الگوریتم یک‌تراکینگ و برنامه نویسی پویا را با هم مقایسه می‌کنیم.

۵-۷-۱ یک الگوریتم یک‌تراکینگ برای مسئله کوله‌پشتی ۱-۱

به خاطر دارید که در این مسئله، مجموعه‌ای از کالاها داشتیم که هر یک از آنها دارای وزن و ارزشی معین بودند. وزن و ارزش آنها را اعدادی صحیح و مثبت در نظر گرفتیم. دزدی می‌خواهد کالاها را درون کوله‌پشتی قرار دهد؛ با علم به اینکه اگر مجموع وزن کالاها داخل کوله‌پشتی بیش از عدد صحیح مثبت W شود، کوله‌پشتی باز می‌شود. هدف دزد این است که مجموعه‌ای از کالاها را انتخاب نماید که ارزش آنها ماکزیمم شود، و در عین حال مجموع وزن آنها بیش از مقدار W نشود.

ما می‌توانیم این مسئله را با استفاده از درخت فضای حالات، همانطوریکه برای مسئله مجموع زیرمجموعه‌ها استفاده نمودیم، حل کنیم. یعنی از ریشه به چپ حرکت می‌کنیم تا اولین کالا را به حساب آوریم و به راست حرکت می‌کنیم تا آن را به حساب نیاوریم. به طور مشابه، در سطح ۱ به سمت چپ می‌رویم تا کالای دوم را به حساب آوریم و به سمت راست می‌رویم تا آن را به حساب نیاوریم و به همین ترتیب الی آخر. هر مسیر از ریشه به یک برگ، یک جواب کاندید است.

این مسئله، متفاوت از مسائل دیگری است که در این فصل بررسی شدند. بدین ترتیب که تا زمانیکه عمل جستجو تمام نشده، نمی‌توانیم بفهمیم که آیا یک گره شامل یک جواب است یا خیر. بنابراین، با اندکی تفاوت، عمل یک‌تراکینگ را انجام می‌دهیم. اگر مجموع ارزش گره‌های به حساب آمده بیش از بهترین جوابی باشد که تاکنون بدست آورده‌ایم، آنگاه مقدار بهترین جواب را به این مقدار جدید تغییر می‌دهیم. با وجود این، هنوز هم ممکن است جواب بهتری در فرزندان گره (با دزدیدن کالاها بیشتر) پیدا کنیم. بنابراین، برای مسائل بهینه‌سازی، همواره فرزندان یک گره و عده‌گاه را ملاقات می‌کنیم. الگوریتم زیر، یک الگوریتم کلی برای یک‌تراکینگ در مورد مسائل بهینه‌سازی است:

```

void checknode(node v)
{
    node u;
    if (value (v) is better than best)
        best = value(v);
    if (promising (v))
        for (each child u of v)
            checknode(u);
}

```

متغیر best حاوی بهترین جوابی که تاکنون پیدا شده است و $value(v)$ مقدار جواب در گره v می باشد. پس از آنکه best به مقداری که بدتر از مقدار هر جواب کاندید است، مقداردهی اولیه شد، آنگاه ریشه در بالاترین سطح، ارسال می شود. توجه داشته باشید که یک گره تنها در صورتی وعده گاه است که آن را به فرزندانش گسترش دهیم. همچنین الگوریتمهای ما در صورتی یک گره را وعده گاه می نامند که یک جواب در گره وجود داشته باشد.

در ادامه ما از این شیوه برای مسئله کوله پستی ۱-۰ استفاده می کنیم. ابتدا به علائمی که به ما می گویند یک گره غیر وعده گاه است نگاهی می اندازیم. یک علامت آشکار این است که یک گره در صورتی غیر وعده گاه است که دیگر هیچ ظرفیت باقیمانده ای در کوله پستی وجود نداشته باشد تا اقلام بیشتری را در آن قرار دهیم. لذا اگر $weight$ مجموع وزن کالاهایی باشد که تاکنون به گره ای اضافه شده اند، در این صورت آن گره به شرطی غیر وعده گاه است که $weight \geq W$ باشد. حتی اگر $weight$ مساوی W شود نیز آن گره غیر وعده گاه است زیرا در مسائل بهینه سازی، «وعده گاه» یعنی اینکه ما باید آن گره را به فرزندانش بسط دهیم.

همانطوری که قبلاً نیز دیدیم، روش حریص در ارائه یک جواب بهینه برای چنین مسئله ای با شکست مواجه شد (بخش ۴-۴). در اینجا فقط از ملاحظات حریص برای محدود کردن عمل جستجو استفاده می کنیم. ولی نمی خواهیم یک الگوریتم حریص بنویسیم. برای این منظور ابتدا کالاها را بر اساس مقادیر p_i/w_i و به صورت غیر نزولی مرتب می کنیم. p_i ارزش و w_i وزن کالای i ام می باشد. می خواهیم تعیین کنیم که آیا یک گره خاص، وعده گاه است یا خیر. به ترتیب زیر می توانیم حد بالایی را برای ارزشی که از بسط گره بدست می آید، محاسبه کنیم. فرض کنید $profit$ مجموع ارزش کالاهایی باشد که تا آن گره به حساب آمده اند. به خاطر دارید که $weight$ مجموع اوزان آن کالاها بود. ما متغیرهای $bound$ و $totweight$ را به ترتیب با $profit$ و $weight$ مقداردهی اولیه می کنیم. سپس حریصانه کالاها را برمی داریم و ارزش آنها را به $bound$ و وزن آنها را به $totweight$ اضافه می کنیم تا اینکه به کالایی برسیم که اگر برداشته شود، مقدار $totweight$ از میزان W تجاوز می کند. با توجه به وزن مجاز باقیمانده، بخشی از آن کالا را برمی داریم و ارزش آن جزء را به $bound$ اضافه می کنیم. اگر بتوانیم تنها بخشی از این آخرین وزن را برداریم، گره منجر به برابری ارزش و $bound$ نمی شود اما $bound$ همچنان یک حد بالا بر ارزشی است که می توانستیم با بسط گره انجام دهیم. فرض کنید که این گره در سطح k قرار دارد و گره ای که در سطح k قرار دارد، گره ای

مسئله کوله پشتی ۱-۰ ۲۰۳

است که موجب تجاوز مجموع اوزان از مرز W می شود. در این صورت

$$totweight = weight + \sum_{j=i+1}^{k-1} w_j$$

$$bound = (profit + \sum_{j=i+1}^{k-1} p_j) + (W - totweight) \times (p_k / w_k)$$

ارزش واحد وزن ظرفیت موجودی ارزش اولین $k-1$ کالا
 برای کالای k ام برای کالای k ام کالای گرفته شده

اگر $maxprofit$ مقدار ارزش بهترین جوابی باشد که تاکنون پیدا شده است، در این صورت یک گره در سطح A به شرطی غیروعده گاه است که $bound \leq maxprofit$ باشد. ما از ملاحظات حریص تنها برای این استفاده کردیم که به ما بگوید آیا باید گره ای بسط داده شود یا خیر. هدف ما این نیست که به وسیله آن، کالاها را حریصانه طوری برداریم که دیگر هیچ فرصت تجدیدنظری در آینده وجود نداشته باشد (همانگونه که در روش حریص انجام می شد).

مثال ۵-۶ فرض کنید که $n = 4$ ، $W = 16$ و

p_i/w_i	w_i	P_i	i
520	2	540	1
56	5	530	2
55	10	550	3
52	5	510	4

کالاها را از قبل، بر اساس p_i/w_i مرتب کرده ایم. برای سادگی کار، مقادیری از P_i و w_i را انتخاب می کنیم که نسبت p_i/w_i یک مقدار صحیح باشد؛ البته چنین چیزی ضرورت ندارد. شکل ۱۴-۵، یک درخت فضای حالات هرس شده که توسط ملاحظات قبلی بک تراکنگ تولید شده را نشان می دهد. ارزش کل، وزن کل و حد، در هر گره ای از بالا به پائین مشخص شده است. اینها همان مقادیر متغیرهای $profit$ و $weight$ و $bound$ ، که در بحث قبلی ذکر شدند، می باشند. ارزش ماکزیمم، در گره سایه دار پیدا می شود. هر گره با سطح آن و موقعیت آن از سمت چپ در درخت مشخص شده است. به عنوان مثال، به گره سایه دار برجسب (۳، ۳) زده شده است زیرا در سطح ۳ قرار دارد و سومین گره از سمت چپ در آن سطح می باشد. بعداً مراحلی که موجب تولید یک درخت هرس شده می شوند را معرفی می کنیم. در این مراحل، با برجسب یک گره به آن رجوع می کنیم.

۱- به $maxprofit$ مقدار S_0 دهید.

۲- گره (۰، ۰) را ملاقات کنید (ریشه).

(a) ارزش و وزن آن را محاسبه کنید.

$$profit = S_0$$

$$weight = 0$$

۲۰۴ بازگشت به عقب

(b) حد آن را محاسبه نمایید. چون $17 = 10 + 5 + 2$ و $17 > 16$ (مقدار W برابر ۱۶ است)، لذا افزودن کالای سوم موجب می شود که مجموع اوزان از حد W تجاوز کند. بنابراین، $k = 3$ و داریم:

$$\begin{aligned} \text{totweight} &= \text{weight} + \sum_{j=0+1}^{3-1} w_j = 0 + 2 + 5 = 7 \\ \text{bound} &= \text{profit} + \sum_{j=0+1}^{3-1} p_j + (w - \text{totweight}) \times \frac{p_3}{w_3} \\ &= \$0 + \$40 + \$30 + (16 - 7) \times \frac{\$50}{10} = \$115 \end{aligned}$$

(c) آن را به عنوان یک گروه وعده گاه تعیین کنید زیرا وزن آن (۰) کمتر از ۱۶ (مقدار W) است و حد آن $\$115$ بزرگتر از S_0 (مقدار maxprofit) می باشد.

۳- گروه (۱، ۱) را ملاقات کنید.

(a) ارزش و وزن آن را محاسبه کنید.

$$\begin{aligned} \text{profit} &= \$0 + \$40 = \$40 \\ \text{weight} &= 0 + 2 = 2 \end{aligned}$$

(b) چون وزن آن (۲) کوچکتر یا مساوی ۱۶ (مقدار W) است و ارزش آن ($\$40$) بیشتر از S_0 است، لذا مقدار maxprofit را برابر $\$40$ قرار دهید.

(c) حد آن را محاسبه نمایید. چون $17 = 10 + 5 + 2$ و $17 > 16$ (مقدار W است)، لذا افزودن کالای سوم باعث می شود که مجموع اوزان بیش از مقدار W شود. بنابراین $k = 3$ و داریم:

$$\begin{aligned} \text{totweight} &= \text{weight} + \sum_{j=1+1}^{3-1} w_j = 2 + 5 = 7 \\ \text{bound} &= \text{profit} + \sum_{j=1+1}^{3-1} p_j + (w - \text{totweight}) \times \frac{p_3}{w_3} \\ &= \$40 + \$30 + (16 - 7) \times \frac{\$50}{10} = \$115 \end{aligned}$$

(d) آن را به عنوان یک گروه وعده گاه تعیین کنید زیرا وزن آن (۲) کمتر از ۱۶ (مقدار W) و حد آن ($\$115$) بیشتر از S_0 (مقدار maxprofit) است.

۴- گروه (۲، ۱) را ملاقات کنید.

(a) ارزش و وزن آن را محاسبه کنید.

$$\begin{aligned} \text{totweight} &= \text{weight} + \sum_{j=2+1}^{3-1} w_j = 7 \\ \text{bound} &= \$70 + (16 - 7) \times \frac{\$50}{10} = \$115 \end{aligned}$$

مسئله کوله پشتی (۰-۱) ۲۰۵

شکل ۱۴-۵ درخت فضای حالات هرس شده که با استفاده از یکتراکینگ در مثال ۶-۵ تولید شده است. مقادیر ذخیره شده در هر گره از بالا به پائین بترتیب عبارتند از: مجموع ارزش کالاهای تا آن گره، وزن کل آنها و حد بالای ارزشی که می توان با بسط گره بدست آورد. بهترین جواب، در گره سایه دار وجود دارد. هر گره غیروعده گاه با علامت x مشخص شده است.

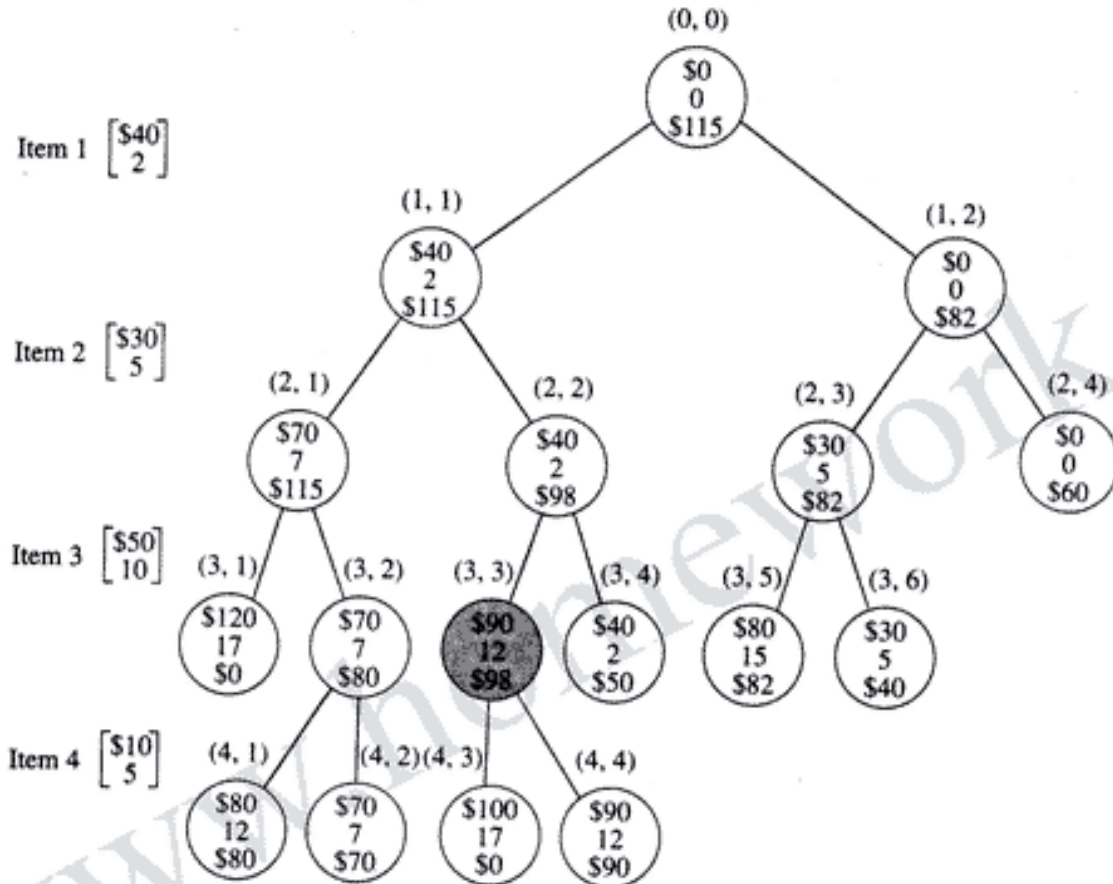

(b) آن را بعنوان یک گره وعده گاه تعیین کنید زیرا وزن آن (۷) کمتر از ۱۶ (مقدار W) است و حد آن (\$۱۱۵) بیش از \$۷۰ (مقدار maxprofit) است.

۵- گره (۳، ۱) را ملاقات کنید.

(a) ارزش و وزن آن را محاسبه نمایید.

$$profit = \$70 + \$50 = \$120$$

$$weight = 7 + 10 = 17$$

(b) از آنجائیکه وزن آن (۱۷) بیش از ۱۶ (مقدار W) است، لذا مقدار maxprofit تغییر نمی کند.

(c) آن را بعنوان یک گره غیروعده گاه تعیین کنید زیرا وزن آن (۱۷) بیشتر یا مساوی ۱۶ (وزن W) است.

۲۰۶ بازگشت به عقب

(d) حدی برای این گره محاسبه نمی شود زیرا وزن گره، آن را بعنوان یک گره غیروعده گاه تعیین نموده است.

۶- به گره (۲، ۱) برگردید.

۷- گره (۳، ۲) را ملاقات کنید.

(a) ارزش و وزن آن را محاسبه کنید. چون کالای ۳ را به حساب نمی آوریم، لذا

$$profit = \$70$$

$$weight = 7$$

(b) چون ارزش آن ($\$70$) کوچکتر یا مساوی $\$70$ (مقدار maxprofit) است، maxprofit تغییری نمی کند.

(c) حد آن را محاسبه نمائید. وزن کالای چهارم باعث تجاوز مجموع اوزان از مرز W نمی شود و تنها ۴ کالا موجود می باشد. لذا $k = 5$ و

$$bound = profit + \sum_{j=3+1}^{5-1} p_j = \$70 + \$10 = \$80$$

(d) آن را بعنوان یک گره وعده گاه در نظر بگیرید زیرا وزن آن (7) کوچکتر از 16 (مقدار W) است و حد آن ($\$80$) بیش از $\$70$ (مقدار maxprofit) است.

(از این پس محاسبه ارزشها، اوزان و حدود را بعنوان تمرین به شما وامی گذاریم. علاوه بر این، مقدار maxprofit هیچ تغییری نمی کند؛ لذا از بیان مجدد آن خودداری می کنیم.)

۸- گره (۴، ۱) را ملاقات کنید.

(a) ارزش و وزن آن را محاسبه کنید تا بترتیب برابر $\$80$ و 12 شوند.

(b) چون وزن آن کوچکتر یا مساوی 16 (مقدار W) و ارزش آن ($\$80$) بزرگتر از $\$70$ (مقدار maxprofit) است، لذا مقدار $\$80$ را به maxprofit تخصیص دهید.

(c) حد آن را محاسبه نمائید تا برابر $\$80$ شود.

(d) آن را به عنوان یک گره غیروعده گاه تعیین کنید زیرا حد آن ($\$80$) کوچکتر یا مساوی $\$80$ (مقدار maxprofit) است. برگهای درخت فضای حالات بخودی خود غیروعده گاه هستند زیرا حدود آنها همواره کوچکتر یا مساوی maxprofit است.

۹- به گره (۳، ۲) برگردید.

۱۰- گره (۴، ۲) را ملاقات کنید.

(a) ارزش و وزن آن را محاسبه کنید تا بترتیب برابر $\$70$ و 7 شوند

(b) حد آن را محاسبه نمائید تا برابر $\$70$ شود.

(c) آن را بعنوان یک گره غیروعده گاه مشخص کنید زیرا حد آن ($\$70$) کوچکتر یا مساوی $\$80$ (مقدار maxprofit) است.

مسئله کوله پشته ۱-۲۰۷

۱۱- به گره (۱، ۱) برگردید.

۱۲- گره (۲، ۲) را ملاقات کنید.

(a) ارزش و وزن آن را محاسبه کنید تا بترتیب برابر $S40$ و 2 شوند.

(b) حد آن را محاسبه نمائید تا برابر $S98$ شود.

(c) آن را بعنوان یک گره وعده گاه تعیین کنید زیرا وزن آن (۲) کمتر از ۱۶ (مقدار W) و حد آن ($S98$)

بیشتر از $S80$ (مقدار $maxprofit$) می باشد.

۱۳- گره (۳، ۳) را ملاقات کنید.

(a) ارزش و وزن آن را محاسبه کنید تا بترتیب برابر $S90$ و 12 شوند.

(b) چون وزن آن (۱۲) کوچکتر یا مساوی ۱۶ (مقدار W) و ارزش آن ($S90$) بزرگتر از $S80$

(مقدار $maxprofit$) است، لذا مقدار $S90$ را به $maxprofit$ تخصیص دهید.

(c) حد آن را محاسبه نمائید تا برابر $S98$ شود.

(d) آن را بعنوان یک گره وعده گاه مشخص کنید زیرا وزن آن (۱۲) کمتر از ۱۲ (مقدار W) و حد آن

($S98$) بیشتر از $S90$ (مقدار $maxprofit$) است.

۱۴- گره (۴، ۳) را ملاقات کنید.

(a) ارزش و وزن آن را محاسبه کنید تا بترتیب مقادیر $S100$ و 17 بدست آیند.

(b) آن را به عنوان غیر وعده گاه تعیین کنید زیرا وزن آن (۱۷) بیش از ۱۶ (مقدار W) است.

(c) حدی برای این گره محاسبه نمی شود زیرا وزن گره، آنرا بعنوان یک گره غیر وعده گاه تعیین نموده

است.

۱۵- به گره (۳، ۳) برگردید.

۱۶- گره (۴، ۴) را ملاقات کنید.

(a) ارزش و وزن آن را محاسبه کنید تا بترتیب مقادیر $S90$ و 12 بدست آیند.

(b) حد آن را محاسبه نمائید تا مقدار $S90$ بدست آید.

(c) آن را بعنوان یک گره غیر وعده گاه تعیین کنید زیرا حد آن ($S90$) کوچکتر یا مساوی $S90$

(مقدار $maxprofit$) است.

۱۷- به گره (۲، ۲) برگردید.

۱۸- گره (۳، ۴) را ملاقات کنید.

(a) ارزش و وزن آن را حساب کنید تا بترتیب برابر $S40$ و 2 شوند.

(b) حد آن را محاسبه نمائید تا برابر $S50$ شود.

(c) آن را بعنوان یک گره غیر وعده گاه تعیین کنید زیرا حد آن ($S50$) کوچکتر یا مساوی $S90$

(مقدار $maxprofit$) است.

۲۰۸ بازگشت به عقب

۱۹- به ریشه برگردید.

۲۰- گره (۱، ۲) را ملاقات کنید.

(a) ارزش و وزن آن را محاسبه کنید تا برابر S_0 و ۰ شوند.(b) حد آن را محاسبه نمائید تا برابر S_{82} شود.(c) آن را بعنوان یک گره غیروعده‌گناه تعیین کنید زیرا حد آن (S_{82}) کوچکتر یا مساوی S_{90} (مقدار maxprofit) است.

۲۱- به ریشه برگردید.

(a) ریشه فرزند دیگری ندارد. کار ما تمام شده است.

تنها ۱۳ گره در درخت فضای حالات وجود دارد؛ در حالیکه کل درخت فضای حالات شامل ۳۱ گره می‌باشد.

از آنجائیکه این مسئله، یک مسئله بهینه سازی است، ما رد بهترین مجموعه کنونی کالاها و مجموع ارزش آنها را نگه می‌داریم که اینکار توسط آرایه bestset و یک متغیر maxprofit انجام می‌شود. بر خلاف مسائل دیگر این فصل، این مسئله را برای یافتن اولین جواب بهینه مطرح می‌کنیم.

الگوریتم ۵-۷

الگوریتم بک‌تراکینگ برای مسئله کوله‌پشتی ۱-۰

مسئله: n کالا داریم که هر کدام از آنها دارای ارزشی و وزنی دارند. ارزش‌ها و وزن‌ها، اعدادی صحیح و مثبت هستند. مجموعه‌ای از کالاها با حداکثر مجموع ارزش را طوری تعیین کنید که مجموع اوزان آنها بیش از عدد صحیح مثبت W نشود.

ورودی: اعداد صحیح مثبت n و W ، آرایه‌های w و p که از ۱ تا n شاخص‌دهی شده و هر یک شامل اعداد صحیح و مثبتی هستند که بترتیب غیرنزولی بر اساس مقادیر $p[i]/w[i]$ مرتب‌شده‌اند. خروجی: مقدار صحیح maxprofit که ماکزیمم ارزش است، آرایه bestset که از ۱ تا n شاخص‌دهی شده و در آن مقادیر bestset، "yes" است اگر کالای i ام در مجموعه بهینه قرار داشته باشد؛ در غیراینصورت مقدار آن "no" می‌باشد.

```
void knapsack (index i,
              int profit,int weight)
{
    if (weight <= W && profit > maxprofit) {           // This set is best so far.
        maxprofit = profit;
        numbest = i;                                     // Set numbest to number
        bestset = include;                               // of items considered. Set
    }                                                    // bestset to this solution.
    if (promising(i)) {
```

مسئله کوله پشتی ۱-۲۰۹

```

include[i + 1] = "yes";           // Include w[i + 1].
knapsack(i + 1, profit + p[i + 1], weight + w[i + 1]);
include[i + 1] = "no";          // Do not include w[i + 1].
knapsack(i + 1, profit, weight);
}
}

bool promising (index i)
{
    index j, k;
    int totweight;
    float bound;

    if (weight >= W)             // Node is promising only
        return false;           // if we should expand to
    else {                       // its children. There must
        j = i + 1;               // be some capacity left for
        bound = profit;          // the children.
        totweight = weight;
        while (j <= n && totweight + w[j] <= W) { // Grab as many items as
            totweight = totweight + w[j];         // possible.
            bound = bound + p[j];
            j++;
        }
        k = j;                   // Use k for consistency
        if (k <= n)              // with formula in text.
            bound = bound + (W - totweight) * p[k]/w[k]; // Grab fraction of kth
        return bound > maxprofit; // item.
    }
}

```

طبق قرارداد $n, w, p, W, \text{maxprofit}$, include , bestset و numbest ورودیهای روتین نیستند. اگر این متغیرها را به صورت سراسری تعریف می‌کردیم، شبه‌کد زیر ماکزیمم ارزش و مجموعه دارای این ارزش را تولید می‌کرد:

```

numbest = 0;
maxprofit = 0;
Knapsack(0, 0, 0);
cout << maxprofit;           // نوشتن ماکزیمم ارزش
for (j = i; j <= numbest; j++) // نمایش مجموعه بهینه کالاها
    cout << bestset[i];

```

۲۱۰ بازگشت به عقب

به خاطر دارید که برگهای درخت فضای حالات به خودی خود غیروعده گاه هستند زیرا حدود آنها نمی تواند بیش از مقدار maxprofit باشد. بنابراین، نباید شرط نهایی $i = n$ را در تابع promising بررسی کرد. می خواهیم مطمئن شویم که الگوریتم ما نیازی به این بررسی ندارد. اگر $i = n$ باشد، آنگاه bound همان مقدار اولیه اش (profit) را دارد و تغییری نمی کند. از آنجائیکه profit، کوچکتر یا مساوی maxprofit است، لذا عبارت $bound > maxprofit$ نادرست است و این بدان معنی است که تابع Promising مقدار false را برمی گرداند.

حد بالای ما، هنگامی که مکرراً به سمت چپ درخت فضای حالات می رویم تغییری نمی کند تا اینکه به گره ای در سطح k ام برسیم. (این موضوع با نگاه مجدد به مراحل اولیه مثال ۶-۵ قابل رؤیت است.) بنابراین، هر زمانیکه یک مقدار k تولید می شود، می توانیم مقدار آن را ذخیره کنیم و بدون فراخوانی تابع promising به جلو برویم تا اینکه به گره ای در سطح $k-1$ ام برسیم. می دانیم که فرزند چپ این گره غیروعده گاه است زیرا اگر کالای k ام را به حساب آوریم، مقدار weight بیش از W می شود. بنابراین، فقط به سمت راست گره پیش می رویم. تنها پس از یک حرکت به راست است که به فراخوانی تابع promising و تعیین مقدار جدیدی از k نیازمندیم. در تمرینات از شما می خواهیم که این بهینه سازی و اصلاح را انجام دهید.

درخت فضای حالات در الگوریتم کوله پشتی ۱-۰ همانند مسئله مجموع زیرمجموعه ها است. همانطوریکه در بخش ۴-۵ نشان داده شده، تعداد گره های آن درخت برابر است با $2^{n+1} - 1$. الگوریتم ۵-۷، تمام گره های درخت فضای حالات برای نمونه های زیر را بررسی می کند. برای مقدار مفروض n ، فرض کنید $W = n$ و

$$\begin{aligned} p_i &= 1 & w_i &= 1 & \text{برای } 1 \leq i \leq n-1 \\ p_n &= n & w_n &= n \end{aligned}$$

جواب بهینه این است که تنها کالای n ام برداشته شود و این جواب تا زمانیکه تمامی راه های سمت راست گره تا عمق $n-1$ و سپس سمت چپ گره را طی نکرده باشیم، بدست نمی آید. قبل از آنکه جواب بهینه پیدا شود، هر گره غیربرگ به عنوان وعده گاه مشخص می شود که بدین معنی است که تمامی گره های درخت فضای حالات بررسی می شوند. می توان از روش مونت کارلو برای تخمین میزان کارایی الگوریتم برای نمونه ای خاص استفاده کرد.

۲-۷-۵ مقایسه الگوریتم برنامه نویسی پویا

و بک تراکینگ برای مسئله کوله پشتی ۱-۰

از بخش ۴-۴، به خاطر دارید که بدترین حالت تعداد ورودیهایی که توسط الگوریتم برنامه نویسی پویا برای مسئله کوله پشتی ۱-۰ محاسبه می شود در $(\text{minimum}(2^n, nw))$ است. الگوریتم بک تراکینگ در بدترین حالت، $\theta(2^n)$ گره را بررسی می کند. با داشتن حد اضافی nW ، ممکن است بنظر برسد که الگوریتم

مسئله کوله پستی ۱- ۲۱۱

برنامه نویسی پویا بهتر عمل می کند. با وجود این، الگوریتمهای یک تراکینگ، آگاهی کمی راجع به تعداد بررسی های انجام شده در بدترین حالت توسط یک تراکینگ ارائه می دهند. تحلیل کارایی های نسبی دو الگوریتم فوق از لحاظ تئوری مشکل است. به هر حال می توان الگوریتمها را با بکارگیری نمونه های زیاد و توجه به عملکرد آنها، با هم مقایسه کرد. Horowitz و Sahni (۱۹۷۸)، با انجام این کار مشاهده کردند که الگوریتم یک تراکینگ معمولاً کاراتر از الگوریتم برنامه نویسی پویا است.

Sahni و Horowitz (۱۹۷۴)، دو روش تقسیم و غلبه و برنامه نویسی پویا را با هم ادغام کردند تا الگوریتمی برای مسئله کوله پستی ۱-۰ ارائه نمایند که در بدترین حالت، $O(3^n/2)$ می باشد. آنها نشان دادند که الگوریتمشان معمولاً کاراتر از الگوریتم یک تراکینگ است.

تمرینات

بخش ۱-۵ و ۲-۵

- ۱- الگوریتم یک تراکینگ را برای نمونه ای از مسئله n -وزیر (الگوریتم ۱-۵) با $n = ۸$ بکار بگیرید و عملیات را مرحله به مرحله نشان دهید. یک درخت فضای حرس شده برای این الگوریتم را تا رسیدن به اولین جواب ترسیم کنید.
- ۲- یک الگوریتم یک تراکینگ برای مسئله n -وزیر بنویسید که به جای نسخه ای از روال checknode، از نسخه ای از روال expand استفاده کند.
- ۳- نشان دهید که بدون استفاده از یک تراکینگ بایستی ۱۵۵ گره قبل از رسیدن به اولین جواب در نمونه ای از مسئله ۲-وزیر با $n = ۴$ بررسی شوند.
- ۴- الگوریتم یک تراکینگ برای مسئله n -وزیر (الگوریتم ۱-۵) را بر روی کامپیوتر خود پیاده سازی کنید و آن را برای نمونه هایی با $n = ۴, n = ۸, n = ۱۰, n = ۱۲$ بکار بگیرید.
- ۵- با نگهداری ردی از مجموعه ستونها، قطرهای چپ و قطرهای راست که توسط وزیرهای جایگذاری شده کنترل می شوند، الگوریتم یک تراکینگ را برای مسئله n -وزیر اصلاح کنید.
- ۶- الگوریتم یک تراکینگ برای مسئله n -وزیر (الگوریتم ۱-۵) را طوری اصلاح کنید که به جای آنکه تمامی جوابهای ممکن را تولید کند، فقط یک جواب را پیدا نماید.
- ۷- فرض کنید که جوابی برای نمونه مسئله n -وزیر با $n = ۴$ داریم. آیا می توانیم با تعمیم این جواب به جوابی برای نمونه مسئله ای با $n = ۵$ دست یابیم و سپس با استفاده از جوابهای $n = ۴$ و $n = ۵$ یک جواب برای نمونه مسئله ای با $n = ۶$ پیدا کنیم و با ادامه این روش برنامه نویسی پویا به جوابی برای هر نمونه $n > ۲$ برسیم؟ توضیح دهید.
- ۸- حداقل دو نمونه از مسئله n -وزیر را پیدا کنید که هیچ جوابی نداشته باشند.

۲۱۲ بازگشت به عقب

بخش ۳-۵

۹- الگوریتم ۳-۵ (تخمین مونت کارلو برای الگوریتم بک تراکینگ مسئله n -وزیر) را بر روی کامپیوتر خود پیاده سازی کنید، آن را ۲۰ مرتبه بر روی نمونه ای با $n = ۸$ اجرا نمایید و میانگین این ۲۰ تخمین را مشخص نمایید.

۱۰- الگوریتم بک تراکینگ برای مسئله n -وزیر (الگوریتم ۱-۵) را طوری تغییر کنید که تعداد گره های بررسی شده برای هر نمونه مسئله را پیدا کند، آن را بر روی نمونه ای با $n = ۸$ اجرا نموده و نتیجه را با میانگین تمرین ۹ مقایسه کنید.

بخش ۴-۵

۱۱- از الگوریتم مسئله مجموع زیرمجموعه ها (الگوریتم ۴-۵) برای یافتن تمامی ترکیبات اعداد زیر، استفاده کنید بطوریکه مجموعشان $W = ۵۲$ شود.

$$w_1 = 2 \quad w_2 = 10 \quad w_3 = 13 \quad w_4 = 17 \quad w_5 = 22 \quad w_6 = 42$$

عملیات را مرحله به مرحله نشان دهید.

۱۲- الگوریتم بک تراکینگ برای مسئله مجموع زیرمجموعه ها را بر روی کامپیوتر خود پیاده سازی کرده و آن را برای نمونه مسئله تمرین ۱۱ اجرا کنید.

۱۳- یک الگوریتم بک تراکینگ برای مسئله مجموع زیر مجموعه ها، که در آن وزنها از قبل مرتب شده نیستند، بنویسید. کارایی این الگوریتم را با الگوریتم ۴-۵ مقایسه نمایید.

۱۴- الگوریتم بک تراکینگ برای مسئله مجموع زیرمجموعه ها (الگوریتم ۴-۵) را طوری تغییر دهید که به جای تولید تمام جوابهای ممکن، تنها یک جواب را مشخص کند.

۱۵- از روش مونت کارلو برای تخمین میزان کارایی الگوریتم بک تراکینگ برای مسئله مجموع زیرمجموعه ها (الگوریتم ۴-۵) استفاده کنید.

بخش ۵-۵

۱۶- از الگوریتم بک تراکینگ برای مسئله m -رنگ جهت یافتن تمام رنگ آمیزیهای ممکن گراف زیر، با استفاده از سه رنگ قرمز، سبز و سفید استفاده کنید. عملیات را مرحله به مرحله نشان دهید.

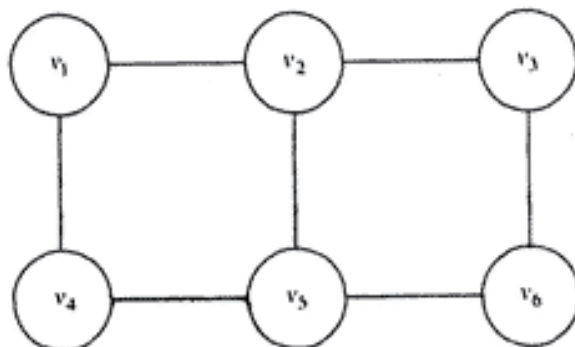

مسئله کوله پستی ۱- ۲۱۳

- ۱۷- برای رنگ آمیزی یک گراف با انتخاب یک گره شروع و یک رنگ، شروع به رنگ آمیزی می کنیم. سپس یک رنگ جدید و یک گره رنگ نشده را انتخاب می کنیم که تا حد امکان گره های بیشتری را رنگ کنیم. این روند را تا آنجا ادامه می دهیم که تمامی گره های گراف رنگ شوند و تمام رنگها مصرف شوند. الگوریتمی برای این روش حریص، جهت رنگ آمیزی گرافی متشکل از n گره بنویسید. الگوریتم خود را تحلیل نموده و نتایج را با استفاده از نمادهای ترتیب نشان دهید.
- ۱۸- از الگوریتم تمرین ۱۷ برای رنگ آمیزی گراف تمرین ۱۶ استفاده کنید.
- ۱۹- می خواهیم تعداد رنگهای مصرفی در رنگ آمیزی یک گراف را به حداقل برسانیم. آیا روش حریص تمرین ۱۷، یک جواب بهینه را تضمین می کند یا خیر؟ توضیح دهید.
- ۲۰- کارایی دو الگوریتم بک تراکینگ و حریص برای مسئله m -رنگ در تمرین ۱۷ را با هم مقایسه کنید. با توجه به نتایج مقایسه و جواب شما به تمرین ۱۹، چطور ممکن است که شخصی بخواهد از روش حریص استفاده کند؟
- ۲۱- الگوریتمی برای مسئله ۲-رنگ بنویسید که پیچیدگی زمانی آن در بدترین حالت، نمایی از n نباشد.
- ۲۲- چند نمونه از کاربردهای علمی مسئله m -رنگ را نام ببرید.

بخش ۵-۶

- ۲۳- با استفاده از الگوریتم بک تراکینگ برای مسئله چرخه های هامیلتونی (الگوریتم ۵-۶)، تمام چرخه های هامیلتونی ممکن گراف زیر را پیدا کنید.

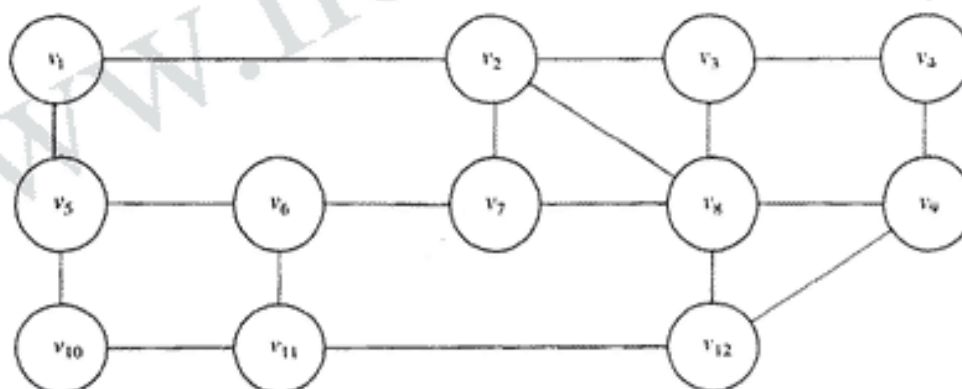

- ۲۴- الگوریتم بک تراکینگ برای مسئله چرخه های هامیلتونی (الگوریتم ۵-۶) را بر روی کامپیوتر خود پیاده سازی نموده و آن را بر روی نمونه تمرین ۲۳ اجرا نمایید.
- ۲۵- گره آغازین الگوریتم بک تراکینگ برای مسئله چرخه های هامیلتونی (الگوریتم ۵-۶) در تمرین ۲۴ را تغییر دهید و کارایی آن را با الگوریتم ۵-۶ مقایسه نمایید.
- ۲۶- الگوریتم بک تراکینگ برای مسئله چرخه های هامیلتونی را طوری تغییر دهید که به جای تولید تمام جوابهای ممکن، تنها یک جواب را پیدا کند.

۲۱۴ بازگشت به عقب

- ۲۷- الگوریتم بک‌تراکینگ برای مسئله چرخه‌های هامیلتونی (الگوریتم ۵-۶) را تحلیل نموده و پیچیدگی زمانی بدترین حالت آن را با نماد ترتیب نشان دهید.
- ۲۸- از روش مونت کارلو برای تخمین میزان کارایی الگوریتم بک‌تراکینگ برای مسئله چرخه‌های هامیلتونی (الگوریتم ۵-۶) استفاده کنید.

بخش ۵-۷

- ۲۹- مقادیر باقیمانده و حدود راه پس از ملاقات گره (۴، ۱) در مثال ۵-۶ (بخش ۵-۷-۱)، محاسبه نمایید.
- ۳۰- با استفاده از الگوریتم بک‌تراکینگ برای مسئله کوله‌پشتی ۰-۱ (الگوریتم ۵-۷)، ارزش نمونه مسئله زیر را بیشینه کنید. عملیات را مرحله به مرحله نشان دهید.

P_i/w_i	w_i	P_i	i
۵۱۰	۲	۵۲۰	۱
۵۶	۵	۵۳۰	۲
۵۵	۷	۵۳۵	۳
۵۴	۳	۵۱۲	۴
۵۳	۱	۵۲	۵

$W = ۱۹$

- ۳۱- الگوریتم بک‌تراکینگ برای مسئله کوله‌پشتی ۰-۱ (الگوریتم ۵-۷) را بر روی کامپیوتر خود پیاده‌سازی نموده و آن را برای نمونه تمرین ۳۰ اجرا نمایید.
- ۳۲- الگوریتم برنامه‌نویسی پویا برای مسئله کوله‌پشتی ۰-۱ (در بخش ۳-۴-۴) را پیاده‌سازی نموده و کارایی آن را با الگوریتم بک‌تراکینگ برای مسئله کوله‌پشتی ۰-۱ (الگوریتم ۵-۷) مقایسه نمایید. (از نمونه مسئله‌های بزرگ استفاده کنید.)
- ۳۳- الگوریتم بک‌تراکینگ برای مسئله کوله‌پشتی ۰-۱ (الگوریتم ۵-۷) را با فراخوانی تابع وعده‌گاه، پس از تنها یک حرکت به راست، اصلاح کنید. سپس آن را طوری تغییر دهید که یک جواب در لیستی با طول متغیر تولید کند.
- ۳۴- با استفاده از روش مونت کارلو، میزان کارایی الگوریتم بک‌تراکینگ برای مسئله کوله‌پشتی ۰-۱ را تخمین بزنید.

تمرینات اضافی

- ۳۵- سه کاربرد دیگر روش بک‌تراکینگ را نام ببرید.
- ۳۶- الگوریتم بک‌تراکینگ برای مسئله n -وزیر را طوری تغییر دهید که تنها جوابهایی که از لحاظ تقارن و یا چرخش با هم یکسان هستند را تولید کند.
- ۳۷- الگوریتم بک‌تراکینگ برای مسئله چرخه‌های هامیلتونی (الگوریتم ۵-۶) را طوری تغییر دهید که یک چرخه هامیلتونی با حداقل هزینه برای یک گراف وزن‌دار را مشخص نماید.

فصل ۶

شانه و حد (Branch-and-Bound)



تاکنون دو الگوریتم برای مسئله کوله‌پشتی ۱-۱ ارائه داده‌ایم: الگوریتم برنامه نویسی پویا در بخش ۴-۴ و الگوریتم بک‌تراکینگ در بخش ۷-۵. از آنجائیکه هر دو الگوریتم مذکور در بدترین حالت به صورت زمان-نمایی عمل می‌کنند، لذا برای حل نمونه مسئله دزد و کوله‌پشتی، به چندین سال وقت نیاز خواهیم داشت. در این فصل روش دیگری را به دزد مسئله‌مان پیشنهاد می‌کنیم. همانطوریکه خواهید دید، این روش که به الگوریتم شاخه و حد موسوم است، در واقع یک اصلاح و بهینه‌سازی روی الگوریتم بک‌تراکینگ می‌باشد.

استراتژی طراحی شاخه و حد بسیار شبیه به تکنیک بک‌تراکینگ در حل یک مسئله با استفاده از درخت فضای حالات است؛ با این تفاوت که روش شاخه و حد، اولاً ما را به روش خاصی از پیمایش درخت محدود نمی‌کند و ثانیاً، تنها برای مسائل بهینه‌سازی بکار می‌رود. الگوریتم شاخه و حد، حدی را در یک گره محاسبه می‌کند تا مشخص نماید که آیا گره مورد نظر، یک وعده‌گاه است یا خیر؟ اگر این حد بهتر از مقدار بهترین جوابی که تاکنون پیدا شده است نباشد، یعنی اینکه آن گره یک وعده‌گاه نیست؛ در غیر اینصورت، گره می‌تواند یک وعده‌گاه باشد. از آنجائیکه مقدار بهینه در برخی مسائل، می‌نیم و

شکل ۱-۶ جستجوی سطحی یک درخت. گره‌ها به ترتیبی که ملاقات می‌شوند، شماره‌گذاری می‌گردند. فرزندان یک گره از چپ به راست ملاقات می‌شوند.

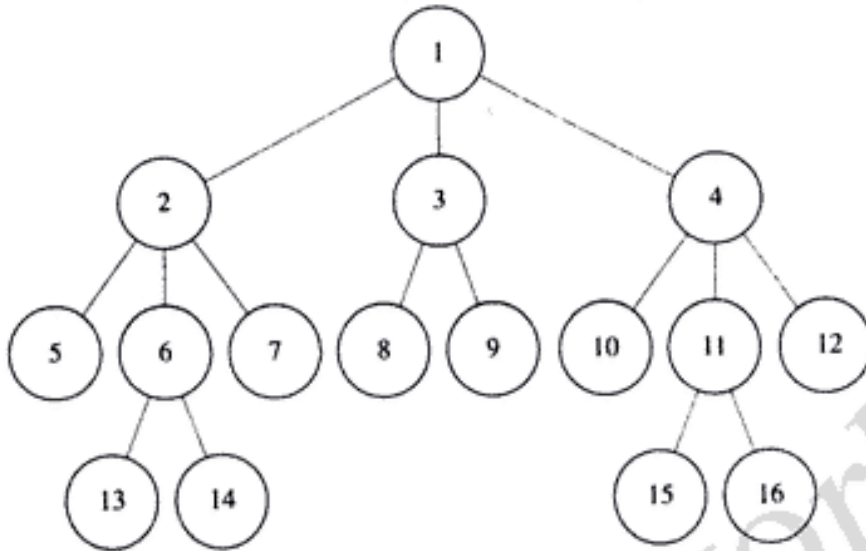

در برخی مسائل ماکزیمم است، لذا ما از لفظ "بهرتر" استفاده کردیم تا بتوانیم با توجه به مسئله، آن را تعریف نماییم. همانند الگوریتم‌های بک‌تراکینگ، الگوریتم‌های شاخه و حد نیز در بدترین حالت به صورت زمان-نمایی (یا بدتر از آن) عمل می‌کنند. به هر حال، آنها می‌توانند برای نمونه‌های خیلی بزرگ، بسیار کارا باشند.

الگوریتم بک‌تراکینگ برای مسئله کوله‌پشتی ۱-۵ در بخش ۷-۵، در واقع یک الگوریتم شاخه و حد است. در این الگوریتم، در صورتی که مقدار bound (حد) بزرگتر از مقدار جاری maxprofit نباشد، تابع وعده‌گاه، یک مقدار false را برمی‌گرداند. با این حال، یک الگوریتم بک‌تراکینگ از مزایای واقعی شاخه و حد استفاده نمی‌کند. علاوه بر بکارگیری حد جهت تعیین وعده‌گاه بودن یک گره، می‌توانیم حدود گره‌های وعده‌گاه را با هم مقایسه نموده و تنها فرزندان گره با بهترین حد را ملاقات کنیم. در این روش، ما بسیار سریعتر از حالتی که گره‌ها با یک ترتیب از پیش تعیین شده (نظیر جستجوی عمقی) ملاقات می‌شوند، به یک جواب بهینه می‌رسیم. این روش را جستجوی اول-بهترین با هرس شاخه و حد می‌نامیم. پیاده‌سازی این روش با یک تغییر ساده در روشی دیگر، موسوم به جستجوی سطحی با هرس شاخه و حد بدست می‌آید. بنابراین، با وجود اینکه روش اخیر مزایا و کارایی جستجوی عمقی را ندارد، ولی در بخش ۱-۶، ابتدا مسئله کوله‌پشتی ۱-۵ را با استفاده از جستجوی اول-بهترین تشریح نموده و آن را برای حل مسئله کوله‌پشتی ۱-۵ بکار می‌گیریم. سپس در بخشهای ۲-۶ و ۳-۶، از روش جستجوی اول-بهترین برای حل دو مسئله دیگر استفاده خواهیم نمود.

حل مسئله کوله پشتی ۱-۰ با استفاده از شانه و حد ۲۱۷

قبل از ادامه بحث، مروری بر جستجوی سطحی خواهیم داشت. جستجوی سطحی یک درخت، شامل ملاقات ریشه درخت در ابتدا، سپس تمامی گره‌های سطح ۱ و بعد تمامی گره‌های سطح ۲ و الی آخر می‌باشد. شکل ۱-۶، جستجوی سطحی یک درخت را نشان می‌دهد. گره‌ها به ترتیبی که ملاقات می‌شوند، شماره‌گذاری شده‌اند.

برخلاف جستجوی عمقی، هیچ الگوریتم بازگشتی ساده‌ای برای جستجوی سطحی وجود ندارد. برای پیاده‌سازی آن می‌توانیم از یک صف استفاده کنیم که الگوریتم آن در زیر آمده است. روال enqueue، یک عنصر را در انتهای صف درج کرده و روال dequeue عنصری را از جلوی صف حذف می‌کند.

```
void breath_first_tree_search(tree T)
{
    queue_of_node Q;
    node u,v;
    initialize(Q);
    v = root of T;
    visit v;
    enqueue(Q, v);
    while (!empty(Q)){
        dequeue(Q, v);
        for (each child u of v){
            visit u;
            enqueue(Q, u);
        }
    }
}
```

اگر متقاعد نشده‌اید که این روال، یک جستجوی سطحی انجام می‌دهد، کافی است آن را روی درخت شکل ۱-۶ پیاده‌سازی نمایید. در این درخت، همانطوری که قبلاً نیز اشاره شد، گره‌ها از چپ به راست ملاقات می‌شوند.

۱-۶ حل مسئله کوله پشتی ۱-۰ با استفاده از شاخه و حد

با بکارگیری استراتژی شاخه و حد بر روی مسئله کوله پشتی ۱-۰، چگونگی استفاده از آنرا نشان می‌دهیم. ابتدا روی یک نسخه ساده موسوم به جستجوی سطحی با هرس شاخه و حد بحث نموده، سپس یک اصلاح ساده موسوم به جستجوی اول-بهترین را با هرس شاخه و حد انجام می‌دهیم.

۱-۱-۶ جستجوی سطحی با هرس شاخه و حد

این روش را با یک مثال بیان می‌کنیم.

مثال ۶-۱ نمونه‌ای از مسئله کوله‌پشتی ۰-۱ که در مثال ۵-۶ آمده، مفروض است. یعنی $n = 14$ و $w = 16$ و داریم:

p_i/w_i	w_i	p_i	i
520	2	540	1
56	5	530	2
55	10	550	3
52	5	510	4

همانند مثال ۵-۶، عناصر بر اساس مقادیر p_i/w_i مرتب شده‌اند. در این مثال، جستجوی سطحی با هرس شاخه و حد، دقیقاً همانند یک تراکینگ برای مثال ۵-۶ عمل می‌کند؛ با این تفاوت که به جای جستجوی عمقی، یک جستجوی سطحی انجام می‌دهد. در اینصورت، weight را برای مجموع وزن و profit را بعنوان مجموع ارزش کالاهایی که تا یک گره به حساب آمده‌اند، در نظر می‌گیریم. برای تعیین اینکه آیا یک گره وعده‌گاه است یا خیر، در ابتدا به totweight مقدار weight و به bound مقدار profit را تخصیص می‌دهیم، سپس به روش حریص، کالاها را برداشته و اوزان و ارزشهای آنها را بترتیب به totweight bound اضافه می‌کنیم. این عمل را تا زمانی ادامه می‌دهیم که به کالایی برسیم که افزودن وزن آن موجب تجاوز از حد W شود. در اینصورت بخشی از آن کالا را برمی‌داریم و وزن آن بخش را به totweight اضافه می‌کنیم. در این روش bound یک حد بالا روی مقدار ارزشی می‌شود که ما می‌توانستیم با بسط گره بدست آوریم. اگر گره‌ای در سطح i باشد و گره سطح k، گره‌ای باشد که افزودن وزنش موجب تجاوز از حد W شود، در اینصورت

$$\text{totweight} = \text{weight} + \sum_{j=i+1}^{k-1} w_j$$

$$\text{bound} = (\text{profit} + \sum_{j=i+1}^{k-1} p_j) + (w - \text{totweight}) \times \frac{p_k}{w_k}$$

یک گره در صورتی غیروعده‌گاه است که این حد کوچکتر یا مساوی maxprofit (مقدار بهترین جواب پیدا شده تا این نقطه) باشد. همچنین قبلاً داشتیم که یک گره، در صورتی غیروعده‌گاه است که $\text{weight} \geq w$ شود. درخت فضای حالات هرس شده که با بکارگیری جستجوی سطحی بر روی نمونه این مثال تولید شده است، به همراه شاخه‌هایی که با بکارگیری حدود فوق هرس شده‌اند، در شکل ۲-۶ آمده است. مقادیر profit و weight در هر گره از بالا به پایین آمده‌اند. گره سایه‌دار، جایی است که ماکزیمم ارزش در آن پیدا شده است. گره‌ها براساس سطوح و موقعیتشان از چپ به راست شماره‌گذاری شده‌اند. از آنجائیکه این مراحل بسیار شبیه به مراحل انجام شده در مثال ۵-۶ می‌باشند، لذا از تشریح مجدد آنها خودداری کرده و تنها به چند نکته مهم اشاره می‌کنیم. رجوع ما به یک گره، توسط سطح و موقعیت آن از سمت چپ درخت انجام می‌شود. اولاً، توجه کنید که گره‌های (۳، ۱) و (۴، ۱)، حسی برابر صفر دلار دارند. یک الگوریتم شاخه و حد تعیین می‌کند که آیا بایستی یک گره بسط پیدا کند یا خیر، که این کار با بررسی اینکه «آیا حد آن گره از مقدار بهترین جواب پیدا شده (تاکنون) بهتر است یا خیر؟».

حل مسئله کوله پشتی ۱- با استفاده از شانه و حد ۲۱۹

شکل ۲-۶ درخت فضای حالات هرس شده که با بکارگیری جستجوی سطحی با هرس شاخه و حد در مثال ۶-۱ تولید شده است. مقادیر موجود در هر گره از بالا به پایین عبارتند از: ارزش کل کالاهای مسروقه تا آن گره، وزن کل آنها و حدی برای مجموع ارزش که می توانست با بسط گره بدست آورد. گره سایه دار، گره ای است که جواب بهینه در آن پیدا شده است.

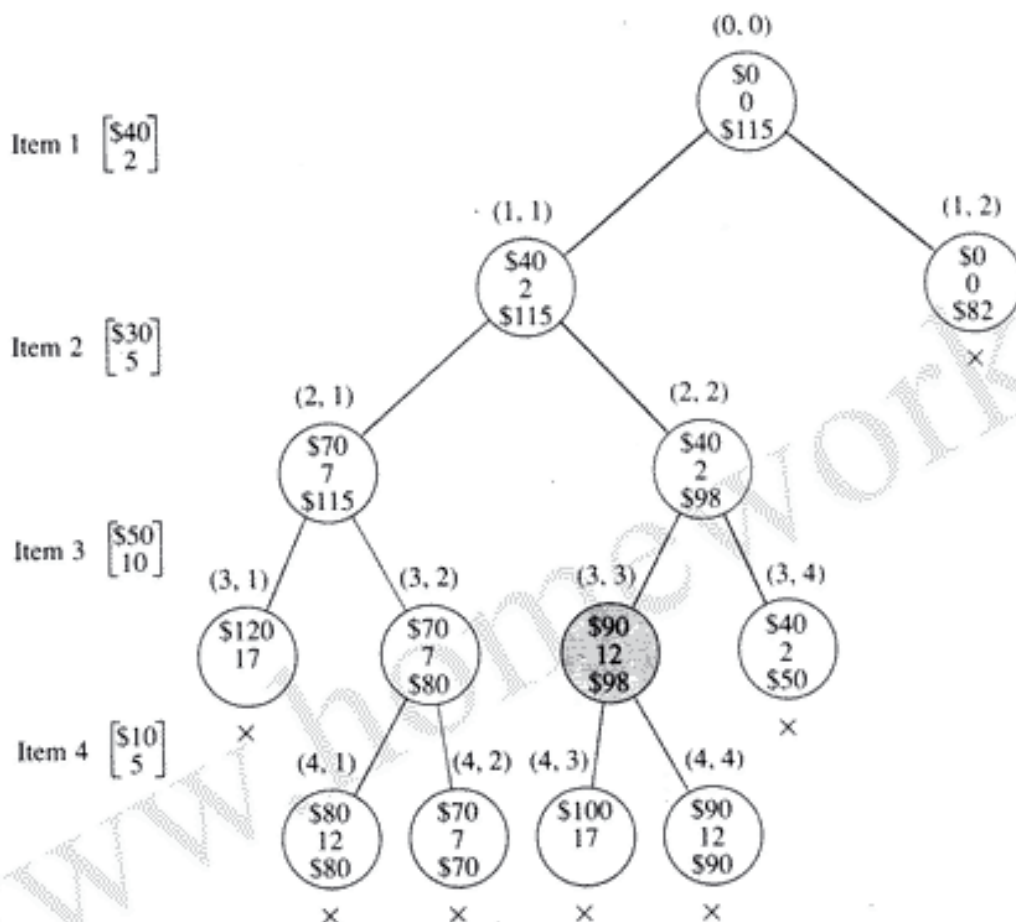

صورت می گیرد. بنابراین، هنگامی که یک گره غیروعده گاه است. چون وزن آن کمتر از W نیست، لذا ما حد آن را با S_0 مقداردهی می کنیم. در این روش، ما مطمئنیم که حد آن نمی تواند بهتر از مقدار بهترین جوابی که تاکنون بدست آمده است، باشد. ثانیاً، به خاطر آورد وقتی که یک تراکینگ (جستجوی عمقی) بر روی این نمونه بکار گرفته شد، گره (۱، ۲) به عنوان گره غیروعده گاه مشخص شد و به همین دلیل، دیگر آن گره را بسط ندادیم. اما در مورد جستجوی سطحی، این گره سومین گره ای است که ملاقات می شود. در زمانی که این ملاقات صورت می گیرد، مقدار \maxprofit تنها برابر S_{40} است. از آنجائیکه حد S_{82} بیشتر از مقدار \maxprofit در این نقطه است، لذا گره را بسط می دهیم. بالاخره در یک جستجوی ساده سطحی با هرس شاخه و حد، تعیین اینکه «آیا فرزندان یک گره بایستی ملاقات شوند یا خیر؟» در زمان ملاقات گره انجام می شود. بنابراین، هنگامی که گره (۲، ۳) را بررسی می کنیم، در مورد ملاقات فرزندان آن تصمیم می گیریم زیرا مقدار \maxprofit در اینجا برخلاف حد گره که S_{82} بود، برابر S_{70} است.

۲۲۰ شانه و دد

در جستجوی سطحی، برخلاف جستجوی عمقی، مقدار maxprofit در زمانی که فرزندان گره (۲، ۳) را ملاقات می‌کنیم، مقداری برابر ۵۹۰ دارد. در اینصورت، با بررسی این فرزندان، زمان را بهبوده تلف می‌کنیم. ما در جستجوی اول-بهترین، از این عمل جلوگیری می‌کنیم.

اکنون که به تشریح تکنیک سطحی می‌پردازیم، می‌خواهیم یک الگوریتم عمومی برای جستجوی سطحی با هرس شاخه و حد ارائه دهیم. اگرچه درخت فضای حالات T را به عنوان ورودی این الگوریتم همه-منظوره معرفی می‌کنیم، اما در عمل، درخت فضای حالت تنها به صورت تلویحی وجود دارد. پارامترهای مسئله، ورودیهای حقیقی الگوریتم هستند که تعیین کننده درخت فضای حالات T هستند.

```
void breath_first_branch_and_bound (state_space_tree T,  
                                     number& best)
```

```
{  
    queue_of_node Q;  
    node u,v;  
    initialize(Q);  
    v = root of T;  
    visit v;  
    enqueue(Q, v);  
    while (! empty(Q)){  
        dequeue(Q, v);  
        for (each child u of v){  
            if (value(u) is better than best)  
                best = value(u);  
            if (bound(u) is better than best)  
                enqueue(Q, u);  
        }  
    }  
}
```

این الگوریتم از تغییر الگوریتم جستجوی سطحی، که در آغاز این فصل ارائه شد، بدست آمده است. در این الگوریتم، تنها گره‌ای بسط می‌یابد (فرزندانش ملاقات می‌شوند) که حد آن بهتر از مقدار بهترین جواب جاری باشد. مقدار بهترین جواب جاری (متغیر best) با مقدار جواب ریشه، مقداردهی می‌شود. در برخی از کاربردها، هیچ جوابی در ریشه وجود ندارد زیرا ما بایستی در یک برگ از درخت فضای حالات باشیم تا یک جواب داشته باشیم. توابع bound و value در هر کاربردی از breath_first_branch_and_bound متفاوت هستند. همچنانکه خواهیم دید، هیچگاه واقعاً تابع value را نمی‌نویسیم؛ بلکه مقدار موردنظر را به طور مستقیم محاسبه می‌کنیم.

حل مسئله کوله پشته ۱-۰ با استفاده از شانه و حد ۲۲۱

در ادامه الگوریتمی خاص برای مسئله کوله پشته ۱-۰ ارائه می‌کنیم. از آنجائیکه از امکانات و مزایای بازگشت نمی‌توانیم استفاده کنیم (یعنی متغیر جدیدی نداریم که در هر فراخوانی بازگشتی ایجاد شود)، لذا بایستی تمامی اطلاعات مورد نیاز یک گره را در همان گره ذخیره کنیم. بنابراین، گره‌های الگوریتم ما به صورت زیر تعریف می‌شوند:

```
struct node
{
    int level;           // سطح گره در درخت
    int profit;
    int weight;
};
```

الگوریتم ۶-۱ جستجوی سطحی با هرس شاخه و حد برای مسئله کوله پشته ۱-۰

مسئله: فرض کنید n کالا داریم که هر یک از آنها دارای وزن و ارزشی معین می‌باشند. وزن‌ها و ارزش‌ها، اعدادی صحیح و مثبت هستند. مجموعه‌ای از کالاها با ماکزیمم مجموع ارزشها را مشخص کنید بطوری که مجموع اوزان آنها بیشتر از عدد صحیح مثبت W نباشد. ورودی: اعداد صحیح مثبت n و W ، آرایه‌هایی از اعداد صحیح مثبت w و p که از 1 تا n شاخص‌دهی شده و بترتیب غیر صعودی براساس مقادیر $p[i]/w[i]$ مرتب شده‌اند. خروجی: یک عدد صحیح $maxprofit$ که عبارت است از مجموع ارزشهای یک مجموعه بهینه.

```
void knapsack2 (int n,
               const int p[], const int w[],
               int W,
               int& maxprofit)
{
    queue_of_node Q;
    node u, v;
    initialize(Q); // Initialize Q to be empty.
    v.level = 0; v.profit = 0; v.weight = 0; // Initialize v to be the root.
    maxprofit = 0;
    enqueue(Q, v);
    while (!empty(Q)) {
        dequeue(Q, v);
        u.level = v.level + 1; // Set u to a child of v.
        u.weight = v.weight + w[u.level]; // Set u to the child that
        u.profit = v.profit + p[u.level]; // includes the next item.
        if (u.weight <= W && u.profit > maxprofit)
            maxprofit = u.profit;
        if (bound(u) > maxprofit)
            enqueue(Q, u);
    }
}
```

```

    u.weight = v.weight; // Set u to the child that
    u.profit = v.profit; // does not include the
    if (bound(u) > maxprofit) // next item.
        enqueue(Q, u);
}
}

float bound (node u)
{
    index j, k;
    int totweight;
    float result;

    if (u.weight >= W)
        return 0;
    else {
        result = u.profit;
        j = u.level + 1;
        totweight = u.weight;
        while (j <= n && totweight + w[j] <= W){ // Grab as many items
            totweight = totweight + w[j]; // as possible.
            result = result + p[j];
            j++;
        }
        k = j; // Use k for consistency
        if (k <= n) // with formula in text.
            result = result + (W - totweight) * p[k]/w[k]; // Grab fraction of kth
        return result; // item.
    }
}

```

هنگامی که گره جاری به حساب نمی‌آید، نیازی به بررسی اینکه آیا $u.profit$ از $maxprofit$ تجاوز می‌کند یا خیر؟ نداریم. زیرا در این حالت، $u.profit$ برابر است با ارزش متناظر پدر u و این بدین معناست که مقدار آن نمی‌تواند از $maxprofit$ تجاوز کند. هیچ لزومی به ذخیره‌سازی حد در یک گره وجود ندارد زیرا پس از مقایسه آن با $maxprofit$ دیگر به آن نیازی نداریم. تابع $bound$ اساساً مشابه تابع $promising$ در الگوریتم ۷-۵ عمل می‌کند؛ با این تفاوت که تابع $bound$ براساس قوانین ایجاد الگوریتم‌های شاخه و حد نوشته شده است و در نتیجه، یک عدد صحیح را برمی‌گرداند؛ در حالیکه تابع $promising$ به دلیل اینکه براساس قوانین بک‌تراکینگ نوشته شده است، حتماً یک مقدار بولی را ارجاع می‌دهد. در الگوریتم شاخه و حد ما، مقایسه با $maxprofit$ در روال فراخوانی صورت می‌گیرد و هیچ لزومی به بررسی شرط $i = n$ در تابع $bound$ نیست زیرا در این حالت، مقدار ارجاعی توسط تابع $bound$ کمتر یا مساوی $maxprofit$ است و این بدین معناست که گره در صف قرار نگرفته است.

حل مسئله کوله‌پشتی ۱-۰ با استفاده از شانه و حد ۲۲۳

الگوریتم ۱-۶، یک مجموعه بهینه از عناصر را تولید نمی‌کند؛ بلکه فقط مجموع ارزشهای یک مجموعه بهینه را تعیین می‌کند. الگوریتم می‌تواند به شکلی تغییر یابد که یک مجموعه بهینه را نیز تولید نماید، بدینصورت که در هر گره، یک متغیر items را نیز ذخیره کنیم که آن شامل مجموعه عناصری است که در بالای آن قرار دارند. همچنین متغیر bestitems را به منظور مشخص نمودن بهترین مجموعه جاری از عناصر، در نظر گرفته و هنگامی که maxprofit معادل u.profit می‌شود، bestitems را نیز مساوی u.items قرار می‌دهیم.

۲-۱-۶ جستجوی اول-بهترین با هرس شاخه و حد

بطور کلی، استراتژی جستجوی سطحی هیچ مزیتی نسبت به جستجوی عمقی (یک تراکینگ) ندارد. با وجود این، جستجویمان را با استفاده از حد بدست آمده بهبود می‌بخشیم تا بتواند بیش از تعیین وعده‌گاه بودن یا نبودن یک گره برای ما مفید باشد. پس از ملاقات تمامی فرزندان یک گره معین، می‌توانیم به تمامی گره‌های وعده‌گاه (گره‌های توسعه نیافته) نظری بیاندازیم و گره با بهترین حد را بسط دهیم. به خاطر دارید که یک گره در صورتی وعده‌گاه است که حد آن، بهتر از مقدار جوابی باشد که تاکنون پیدا شده است. در این روش، اغلب بسیار سریعتر از حالتی که بدون توجه و فقط براساس یک ترتیب از پیش تعیین شده حرکت می‌کردیم، به یک جواب بهینه دست می‌یابیم. مثال زیر این روش را نشان می‌دهد.

مثال ۲-۶ نمونه مسئله کوله‌پشتی ۱-۰ در مثال ۱-۶ را در نظر بگیرید. یک جستجوی اول-بهترین، منجر به تولید درخت فضای حالات هرس شده شکل ۳-۶ می‌شود. مقادیر profit، weight، و bound در هر گره از درخت، بترتیب از بالا به پایین مشخص شده‌اند. گره سایه‌دار، جایی است که در آن ارزش ماکزیمم پیدا شده است. در ادامه، مراحل تشکیل این درخت را بررسی می‌کنیم. یادآور می‌شویم که گره‌ها بر اساس سطح و موقعیتشان از چپ به راست شماره‌گذاری می‌شوند. مقادیر و حدود، مشابه روشی که در مثال‌های ۶-۵ و ۱-۶ انجام داده‌ایم، مقایسه می‌شوند. لازم به ذکر است که در هر مرحله، محاسبات را نمی‌نویسیم؛ بلکه تنها نشان می‌دهیم که کدام گره، غیروعده‌گاه و کدامیک، وعده‌گاه است. مراحل به صورت زیر می‌باشند:

۱- گره (۰، ۰) را ملاقات کنید. (ریشه)

(a) ارزش آن را برابر ۵۰ و وزن آن را برابر صفر قرار دهید.

(b) حد آن را محاسبه کنید تا برابر \$۱۱۵ شود. (برای انجام به مثال ۶-۵ مراجعه کنید).

(c) مقدار maxprofit را برابر صفر قرار دهید.

۲- گره (۱، ۱) را ملاقات کنید.

(a) ارزش و وزن آن را محاسبه کنید تا بترتیب برابر ۲۴۰ و ۲ شوند.

(b) چون وزن آن (۲) کوچکتر یا مساوی ۱۶ (مقدار W) است و ارزش آن (\$۲۴۰) بزرگتر از ۵۰

شکل ۳-۶ درخت فضای حالات هرس شده که با بکارگیری جستجوی اول-بهترین با هرس شاخه و حد در مثال ۲-۶ تولید شده است. مقادیر موجود در هر گره از بالا به پائین عبارتند از: ارزش کل کالاهای مسروقه تا آن گره، وزن کل آنها، و حدی برای مجموع ارزشی که می‌توانست با بسط گره بدست آورد. گره سایه‌دار، گره‌ای است که جواب بهینه در آن پیدا شده است.

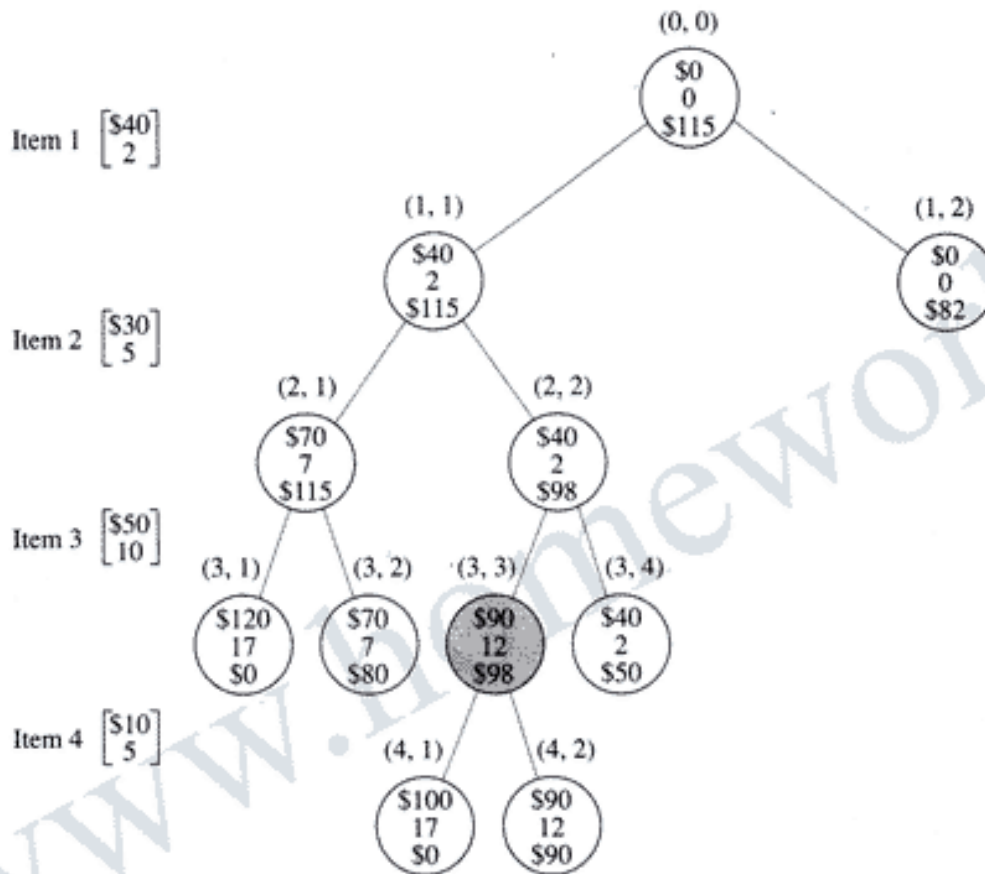

(مقدار maxprofit است، maxprofit را برابر $\$40$ قرار دهید.

(c) حد آن را محاسبه نمایید تا برابر $\$115$ شود.

۳- گره $(2, 1)$ را ملاقات کنید.

(a) ارزش و وزن آنرا محاسبه کنید تا برابر $S=0$ و $w=0$ شوند.

(b) حد آن را محاسبه نمایید تا برابر $\$82$ شود.

۲- گره وعده‌گاه توسعه نیافته با بزرگترین حد را تعیین کنید.

(a) از آنجائیکه گره $(1, 1)$ حدی برابر $\$115$ و گره $(1, 2)$ حدی برابر $\$82$ دارد، لذا گره $(1, 1)$ ، گره

وعده‌گاه توسعه نیافته با بزرگترین حد است. فرزندان این گره را بعداً ملاقات خواهیم کرد.

۵- گره $(2, 1)$ را ملاقات کنید.

حل مسئله کوله پشتی ۱-۴ با استفاده از شانه و عدد ۲۲۵

- (a) ارزش و وزن آن را محاسبه کنید تا بترتیب SV_0 و V شوند.
- (b) چون وزن آن V کوچکتر یا مساوی 16 (مقدار W) است و ارزش آن (SV_0) بزرگتر از 540 (مقدار $maxprofit$) است، $maxprofit$ را برابر SV_0 قرار دهید.
- (c) حد آن را محاسبه نمائید تا برابر 5115 شود.
- ۶- گره $(2, 2)$ را ملاقات کنید.
- (a) ارزش و وزن آنرا محاسبه کنید تا بترتیب برابر 540 و 2 شوند.
- (b) حد آن را محاسبه نمائید تا برابر 598 شود.
- ۷- گره وعده گاه توسعه نیافته با بزرگترین حد را تعیین کنید.
- (a) آن گره، گره $(2, 1)$ است. فرزندان آن را بعداً ملاقات خواهیم کرد.
- ۸- گره $(3, 1)$ را ملاقات کنید.
- (a) ارزش و وزن آن را محاسبه کنید تا بترتیب برابر 5120 و 17 شوند.
- (b) آن را به عنوان یک گره غیر وعده گاه تعیین کنید زیرا وزن آن (17) بیش از 16 (مقدار W) است. با مقدار دهی $bound$ با 50 ، آنرا بعنوان غیر وعده گاه مشخص می کنیم.
- ۹- گره $(3, 2)$ را ملاقات کنید.
- (a) ارزش و وزن آن را محاسبه کنید تا بترتیب برابر SV_0 و V شود.
- (b) حد آن را محاسبه نمائید تا برابر 580 شود.
- ۱۰- گره وعده گاه توسعه نیافته با بزرگترین حد را تعیین کنید.
- (a) آن گره، گره $(2, 2)$ است فرزندان آن را بعداً ملاقات خواهیم کرد.
- (b) چون وزن آن (12) کوچکتر از 16 (مقدار W) است و ارزش آن (590) بیش از 570 (مقدار $maxprofit$) است، مقدار 590 را به $maxprofit$ تخصیص دهید.
- (c) در این نقطه، گره های $(1, 2)$ و $(3, 2)$ غیر وعده گاه می شوند زیرا حد آنها (بترتیب 582 و 580) کوچکتر یا مساوی 590 (مقدار جدید $maxprofit$) است.
- (d) حد آن را محاسبه نمائید تا برابر 598 شود.
- ۱۲- گره $(3, 4)$ را ملاقات کنید.
- (a) ارزش و وزن آن را محاسبه کنید تا بترتیب برابر 540 و 2 شوند.
- (b) حد آن را محاسبه نمائید تا برابر 550 شود.
- (c) آن را به عنوان یک گره غیر وعده گاه مشخص کنید زیرا حد آن (550) کوچکتر یا مساوی 590 (مقدار $maxprofit$) است.
- ۱۳- گره وعده گاه توسعه نیافته با بزرگترین حد را تعیین کنید.
- (a) تنها گره وعده گاه توسعه نیافته، گره $(3, 3)$ است. فرزندان آنرا بعداً ملاقات خواهیم کرد.

۱۴- گره (۴، ۱) را ملاقات کنید.

- (a) ارزش و وزن آن را محاسبه کنید تا بترتیب برابر ۱۰۰\$ و ۱۷ شود.
 (b) آن را به عنوان یک گره غیروعده گاه تعیین کنید زیرا وزن آن (۱۷) بزرگتر یا مساوی ۱۶ (مقدار W) است. حد آنرا برابر ۵۰\$ قرار می دهیم.

۱۵- گره (۴، ۲) را ملاقات کنید.

- (a) ارزش و وزن آن را محاسبه کنید تا بترتیب برابر ۹۰\$ و ۱۲ شود.
 (b) حد آن را محاسبه نمائید تا برابر ۹۰\$ شود.
 (c) آن را به عنوان یک گره غیروعده گاه مشخص کنید زیرا حد آن (۹۰\$) کوچکتر یا مساوی ۹۰\$ (مقدار maxprofit) است. برگهای درخت فضای حالت به خودی خود غیروعده گاه هستند زیرا حدود آنها نمی توانند از مقدار maxprofit تجاوز کنند.

از آنجائیکه هیچ گره و عده گاه توسعه نیافته ای وجود ندارد، لذا عملیات خاتمه می یابد.

با استفاده از جستجوی اول-بهترین، تنها ۱۱ گره را مورد بررسی قرار داده ایم که ۶ گره کمتر از جستجوی سطحی (شکل ۲-۶) و ۲ گره کمتر از جستجوی عمقی (شکل ۱۴-۵) است. البته اجتناب از بررسی ۲ گره، چندان مؤثر نیست ولی در یک درخت فضای حالات بزرگ، کاهش بررسی ها بسیار با ارزش است. در اینجا به این نکته اشاره می کنیم که هیچ تضمینی وجود ندارد که آنچه که به عنوان بهترین گره بنظر می رسد، واقعاً ما را به یک جواب بهینه هدایت کند. در مثال ۲-۶، بنظر می رسد که گره (۲، ۱) بهتر از گره (۲، ۲) باشد اما گره (۲، ۲) ما را به یک جواب بهینه هدایت می کند. در کل، جستجوی اول-بهترین هنوز هم می تواند منجر به تولید بخش اعظم و یا تمام درخت فضای حالت برای برخی نمونه ها شود. پیاده سازی جستجوی اول-بهترین، شامل یک تغییر ساده بر روی جستجوی سطحی است. به جای استفاده از یک صف، از یک صف اولویت استفاده می کنیم. در یک صف اولویت، عنصر با بالاترین اولویت حذف می شود. در جستجوی اول-بهترین، عنصر با اولویت بالاتر، همان گره ای است که دارای بهترین حد است. یک صف اولویت می تواند به عنوان یک لیست پیوندی پیاده سازی شود؛ اما اغلب با کارایی بالاتری در heap مورد استفاده قرار می گیرد. (برای آشنایی با heap به بخش ۶-۷ مراجعه کنید.) یک الگوریتم کلی برای روش جستجوی اول-بهترین را در ادامه می آوریم. همچون گذشته، درخت T تنها به صورت تلویحی وجود دارد. در این الگوریتم، $insert(PQ, v)$ روالی است که V را به صف اولویت PQ اضافه می کند و $remove(PQ, v)$ روالی است که گره یا بهترین حد را از صف اولویت حذف و مقدار آن را مساوی V قرار می دهد.

```
void best_first_branch_and_bound(state_space_tree T,
                               number& best)
{
    priority_queue_of_node Q;
    node u,v;
```

حل مسئله کوله پستی ۱- با استفاده از شانه و حد ۲۲۷

```

initialize(PQ);
v = root of T;
best = value(v);
insert(PQ, v);
while (!empty(Q)){
    remove(PQ, v);
    for (each child u of v){
        if (value(u) is better than best)
            best = value(u);
        if (bound(u) is better than best)
            insert(PQ, u);
    }
}

```

علاوه بر استفاده از صف اولویت، یک بررسی هم به دنبال حذف یک گره از صف اولویت به الگوریتم اضافه نمودیم. این بررسی مشخص می‌کند که آیا هنوز هم حد گره بهتر از best است یا خیر، و این روشی است که می‌فهمیم آیا یک گره پس از ملاقات، غیروعدگاه می‌شود یا خیر؟ به عنوان مثال، گره (۲، ۱) در شکل ۳-۶ در زمانی که آن را ملاقات می‌کنیم، وعده‌گاه است. در پیاده‌سازی، این موضوع زمانی اتفاق می‌افتد که آن را داخل صف PQ قرار می‌دهیم. اما هنگامی که maxprofit بیش از ۹۰۰ می‌شود، غیروعدگاه می‌شود و این موضوع در پیاده‌سازی، قبل از حذف گره از PQ انجام می‌شود. در این روش، از بررسی فرزندان گره‌ای که بعد از بررسی غیروعدگاه شده است، خودداری می‌کنیم.

در ادامه، الگوریتم خاصی را برای مسئله کوله پستی ۱- ارائه می‌دهیم. از آنجائیکه در هنگام عملیات درج، حذف و مرتب‌سازی گره‌ها در صف اولویت به حد آن گره نیاز داریم، لذا آن را در گره ذخیره می‌کنیم. تعریف نوع گره به صورت زیر است:

```

struct node // سطح گره در درخت
{
    int level;
    int profit;
    int weight;
    float bound;
};

```

الگوریتم جستجوی اول-بهترین با هرس شاخه و حد برای مسئله کوله پستی ۱-
 مسئله: فرض کنید n کالا داریم که هر کدام دارای وزن و ارزشی معین می‌باشند. وزن‌ها و ارزش‌ها، اعدادی صحیح و مثبت هستند. مجموعه‌ای از کالاها با ماکزیمم مجموع ارزش‌ها را مشخص کنید بطوری که مجموع اوزان آنها بیش از عدد صحیح مثبت W نشود.

الگوریتم ۶-۲

ورودی: اعداد صحیح مثبت n و W ، آرایه‌هایی از اعداد صحیح مثبت p و w که از 1 تا n شاخص‌دهی شده و بترتیب غیرصعودی براساس مقادیر $p[i]/w[i]$ مرتب شده‌اند.
خروجی: یک عدد صحیح $maxprofit$ که عبارت است از مجموع ارزشهای یک مجموعه بهینه.

```
void knapsack3 (int n,
               const int p[], const int w[],
               int W,
               int& maxprofit)
{
    priority_queue_of_node PQ;
    node u, v;

    initialize(PQ); // Initialize PQ to be empty.
    v.level = 0; v.profit = 0; v.weight = 0; // Initialize v to be the root.
    maxprofit = 0;
    v.bound = bound(v);
    insert(PQ, v);
    while (!empty(PQ)) { // Remove node with
        remove(PQ, v); // best bound.
        if (v.bound > maxprofit) { // Check if node is still
            u.level = v.level + 1; // promising.
            u.weight = v.weight + w[u.level]; // Set u to the child
            u.profit = v.profit + p[u.level]; // that includes the
            if (u.weight <= W && u.profit > maxprofit) // next item.
                maxprofit = u.profit;
            u.bound = bound(u);
            if (u.bound > maxprofit)
                insert(PQ, u);
            u.weight = v.weight; // Set u to the child
            u.profit = v.profit; // that does not include
            u.bound = bound(u); // the next item.
            if (u.bound > maxprofit)
                insert(PQ, u);
        }
    }
}
```

* تابع bound همان تابعی است که در الگوریتم ۱-۶ آمده است.

۶-۲ مسئله فروشندۀ دوره‌گرد

در مثال ۱۲-۳، ناسی توانست با ارائه یک تور بهینه برای فعالیت فروش در ۲۰ شهر با استفاده از یک الگوریتم برنامه‌نویسی پویای $\theta(n^{2.2})$ در زمان ۴۵ ثانیه بر رالف پیروز شود. رالف از یک الگوریتم

مسئله فروشنده دورهگرد ۲۲۹

brute-force که تعداد ۱۹! تور را تولید می‌کرد، استفاده نمود که اجرای آن ۳۸۰۰ سال طول می‌کشد و هنوز هم در حال اجراست! در بخش ۶-۵ دیدیم که وقتی تعداد شهرها به ۴۰ شهر افزایش یافت، الگوریتم نانسی برای پیدا کردن یک تور بهینه به بیش از ۶ سال وقت نیاز داشت. در اینجا، او از یک الگوریتم بک‌تراکینگ برای مسئله چرخه‌های هامیلتونی استفاده کرد. اگرچه این الگوریتم، با کارایی بالایی یک تور را مشخص می‌کند، ولی این تور می‌توانست از یک تور بهینه، بسیار دور باشد. به عنوان مثال، اگر یک جاده پریپیچ و خم طولانی به طول ۱۰۰ مایل بین دو شهری که فقط ۲۰ مایل با هم فاصله داشتند، وجود می‌داشت این الگوریتم می‌توانست یک تور شامل این جاده را تولید نماید، حتی اگر این امکان وجود داشت که این دو شهر بتوانند به وسیله شهری که فاصله آن با هر کدام از آن دو شهر یک مایل است، به هم مرتبط شوند. لذا نانسی پی‌برد که با استفاده از الگوریتم بک‌تراکینگ نمی‌تواند به صورت کارا به یک تور بهینه دست یابد. او تصمیم می‌گیرد تکنیک شاخه و حد را در مورد مسئله فروشنده دوره‌گرد بکار بگیرد که این تکنیک احتمالاً به صورت زیر عمل خواهد کرد.

به خاطر دارید که هدف ما در این مسئله، یافتن کوتاهترین مسیر در یک گراف جهت‌دار است که از یک گره معین آغاز شده و هر رأس (گره) گراف را دقیقاً یکبار ملاقات نموده و به همان گره آغازین ختم می‌شود. به چنین مسیری تور بهینه اطلاق می‌شود. از آنجائیکه مهم نیست که مسیرها از کدام رأس آغاز می‌شوند، ما می‌توانیم اولین رأس را به عنوان رأس آغازین در نظر بگیریم. شکل ۴-۶، ماتریس مجاور برای نمایش گرافی شامل ۵ رأس را نشان می‌دهد که در این گراف از هر رأس به رأس دیگر یک لبه وجود دارد و همچنین یک تور بهینه را برای آن گراف نمایش می‌دهد.

یک درخت فضای حالات برای این مسئله می‌تواند بدینصورت باشد که هر رأس، غیر از رأس آغازین، به عنوان اولین رأس (پس از رأس آغازین) در سطح ۱ آزمایش می‌شود؛ هر رأس، غیر از رأس آغازین و رأسی که در سطح ۱ انتخاب شده، به عنوان رأس دوم در سطح ۲ آزمایش می‌شود و الی آخر. بخشی از این درخت فضای حالت که در آن ۵ رأس وجود دارد و از هر رأسی به رأس دیگر یک لبه وجود دارد، در شکل ۵-۶ نمایش داده شده است. در ادامه، لفظ "گره"، به گره‌ای در درخت فضای حالت و لفظ "رأس"، به رأسی در گراف اطلاق می‌شود. در هر گره از شکل ۵-۶، ما مسیر انتخاب شده تا رسیدن به آن گره را در نظر گرفته‌ایم. برای سادگی کار، هر رأس گراف را با اندیس آن مشخص می‌کنیم. گره‌ای که برگ نباشد نمایانگر همه تورهایی است که با مسیر ذخیره شده در آن گره شروع شده است. به عنوان مثال، گره شامل [۱، ۲، ۳] مبین تمامی تورهایی است که با مسیر [۱، ۲، ۳] آغاز می‌شوند. یعنی اینکه آن معرف تورهای [۱، ۲، ۳، ۴، ۵، ۱] و [۱، ۲، ۳، ۵، ۴، ۱] می‌باشد. هر برگ، معرف یک تور است. ما بایستی برگی را پیدا کنیم که شامل یک تور بهینه باشد. وقتی که چهار رأس در مسیر ذخیره شده در یک گره وجود داشته باشد، توسعه درخت را متوقف می‌کنیم زیرا در آن زمان پنجمین رأس به‌خودی‌خود مشخص می‌شود. مثلاً چپ‌ترین برگ، معرف تور [۱، ۲، ۳، ۴، ۵، ۱] است زیرا وقتی که مسیر [۱، ۲، ۳، ۴] را مشخص کردیم، رأس بعدی لزوماً پنجمین رأس گراف است.

۲۳۰ شانه و دد

شکل ۴-۶ ماتریس مجاور معرف گرافی که در آن از هر رأس، لبه‌ای به هر رأس دیگر وجود دارد (سمت چپ) و گره‌های گراف و لبه‌های یک تور بهینه در آن (سمت راست)

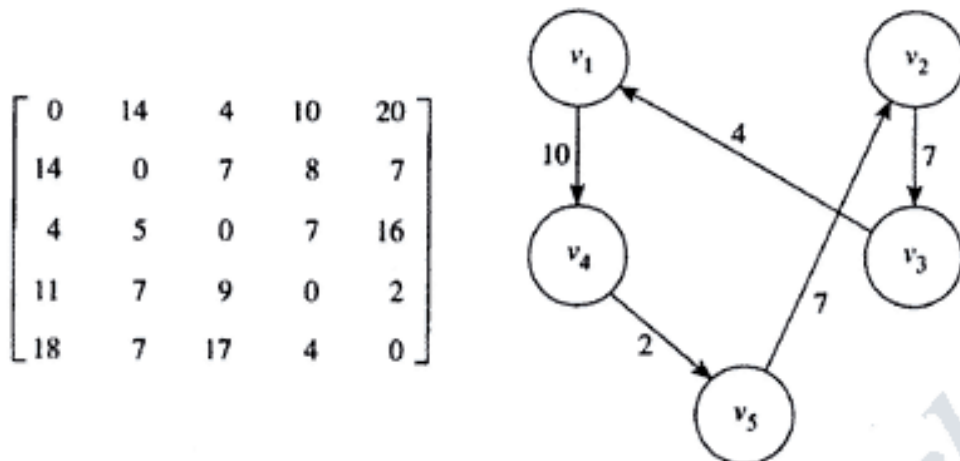

برای آنکه از جستجوی اول-بهترین استفاده کنیم، باید حدی را برای هر گره پیدا کنیم. به خاطر هدف مسئله کوله‌پشتی ۱-۰ (به حداکثر رساندن ارزش، در حالیکه مجموع وزن بیش از W نشود)، حد بالایی را برای مقدار ارزشی که می‌توانست از بسط گره بدست آید، محاسبه نمودیم و یک گره را در صورتی وعده‌گاه نامیدیم که حد آن بیش از ارزش ماکزیمم کنونی باشد. در این مسئله، بایستی یک حد پائین برای طول هر توری که از بسط یک گره بدست می‌آید، پیدا کنیم و گره را در صورتی وعده‌گاه می‌نامیم که حد آن کمتر از طول تور می‌نیمم کنونی باشد. یک حد را می‌توانیم به روش زیر پیدا کنیم. در هر تور، طول لبه گرفته شده به هنگام گذر از یک رأس بایستی حداقل به بزرگی طول کسوناختن لبه‌ای که از آن رأس ناشی می‌شود، باشد. بنابراین، یک حد پائین روی هزینه (طول لبه گرفته شده) رأس v_1 ، توسط می‌نیمم تمام ورودیهای غیرصفر در سطر ۱ ماتریس مجاور بدست می‌آید، یک حد پائین روی هزینه رأس v_4 توسط می‌نیمم تمام ورودیهای غیرصفر در سطر ۲ بدست می‌آید و به همین ترتیب، الی آخر. حدود پائین روی هزینه‌های پنج رأس در گراف شکل ۴-۶ به صورت زیر می‌باشند:

$$\begin{aligned}
 V_1 & \text{ minimum}(14, 4, 10, 20) = 4 \\
 V_2 & \text{ minimum}(14, 7, 8, 7) = 7 \\
 V_3 & \text{ minimum}(4, 5, 7, 16) = 4 \\
 V_4 & \text{ minimum}(11, 7, 9, 2) = 2 \\
 V_5 & \text{ minimum}(18, 7, 17, 4) = 4
 \end{aligned}$$

از آنجائیکه یک تور بایستی از هر رأس دقیقاً یکبار عبور کند، یک حد پائین روی طول تور عبارت است از مجموع این می‌نیمم‌ها. بنابراین، یک حد پائین بر روی طول یک تور عبارتست از

$$4 + 7 + 4 + 2 + 4 = 21$$

مسئله فروشنده دورهگرد ۲۳۱

شکل ۵-۶ یک درخت فضای حالت برای نمونه‌ای از مسئله فروشنده دوره گرد که در آن پنج رأس وجود دارد. شاخسهای رثوس در تور جزئی در هر گره نخیره شده است.

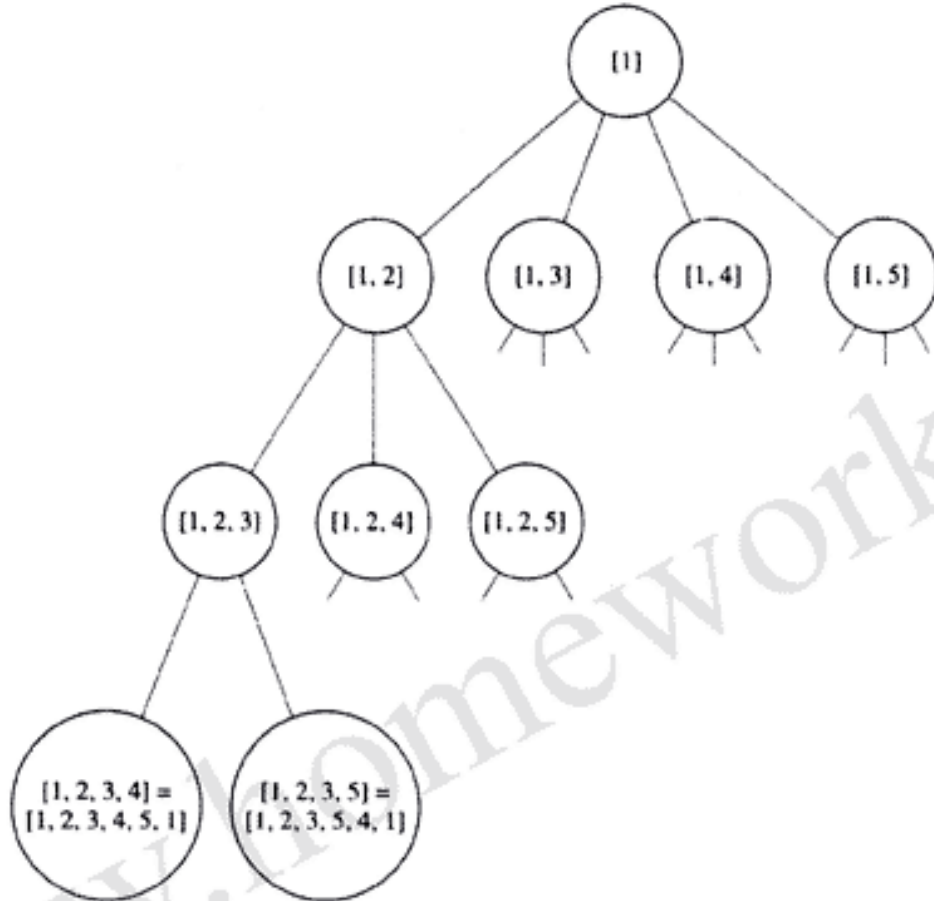

این بدین معنا نیست که توری با این طول وجود دارد؛ بلکه مفهوم آن این است که نمی‌توان توری با طول کمتر پیدا کرد. فرض کنید گره شامل [۱، ۲] در شکل ۵-۶ را ملاقات کرده‌ایم. در چنین حالتی، قبلاً متعهد شدیم که V_p را به عنوان دومین رأس تور معرفی کنیم. هزینه حرکت به V_p برابر است با وزن لبه‌ای که از V_1 به V_p کشیده شده است، یعنی ۱۴. هر توری که با بسط و توسعه این گره حاصل شود، حدود پائین‌ترین را روی هزینه عبور از رثوس دیگر خواهد داشت:

- V_1 ۱۴
- V_2 $minimum(V_1, 8, 7) = 7$
- V_3 $minimum(4, 7, 16) = 4$
- V_4 $minimum(11, 9, 2) = 2$
- V_5 $minimum(18, 17, 4) = 4$

۲۳۲ شاهه و تد

برای بدست آوردن می نیمم برای V_4 ، دیگر لبه V_1 را در نظر نمی گیریم زیرا V_4 نمی تواند به V_1 برگردد. برای بدست آوردن می نیمم رتوس دیگر، لبه منتهی به V_4 را در نظر نمی گیریم زیرا قبلاً در V_4 بوده ایم. یک حد پائین برای طول هر تور (که با بسط گره شامل $[10, 2]$ بدست آمده)، برابر است با مجموع این می نیمم ها، یعنی

$$14 + 7 + 4 + 2 + 4 = 31$$

برای توضیح بیشتر روش تعیین یک حد، فرض کنید گره شامل $[10, 2, 3]$ در شکل ۵-۶ را ملاقات کرده ایم. ما متعهد شده ایم که V_4 را به عنوان دومین رأس و V_3 را به عنوان سومین رأس در نظر بگیریم. هر تور بدست آمده از بسط این گره دارای حدود پائین زیر بر روی هزینه های گذر از رتوس است:

V_1	۱۴
V_2	۷
V_3	$\text{minimum}(7, 14) = 7$
V_4	$\text{minimum}(11, 2) = 2$
V_5	$\text{minimum}(18, 4) = 4$

برای یافتن می نیمم هایی برای V_4 و V_5 ، لبه های منتهی به V_4 و V_5 را در نظر نمی گیریم زیرا قبلاً در این رتوس قرار داشتیم. حد پائین بر روی طول هر توری که با بسط گره ای شامل $[10, 2, 3]$ بدست می آید، بدین صورت است:

$$14 + 7 + 7 + 2 + 4 = 34$$

به طریق مشابه، می توانیم حد پائینی برای طول توری که می تواند با بسط یک گره دیگر درخت فضای حالت بوجود آید را محاسبه نموده و این حدود را در جستجوی اول-بهترین بکار می گیریم. مثال زیر این روش را نشان می دهد.

مثال ۳-۶

گراف شکل ۴-۶ را در نظر بگیرید. با استفاده از بحث های گذشته، جستجوی اول-بهترین با هرس شاخه و حد، درخت شکل ۶-۶ را تولید می کند. در هر گره غیر برگ، حد آن گره و در هر برگ، طول یک تور ذخیره می شود. می خواهیم مراحل ایجاد این درخت را نشان دهیم. ابتدا مقدار بهترین جواب را ∞ (بی نهایت) در نظر می گیریم زیرا هیچ جوابی در ریشه وجود ندارد (جوابها در درخت فضای حالت، فقط در برگها هستند). لازم به ذکر است که ما حدود برگهای درخت فضای حالت را محاسبه نمی کنیم زیرا الگوریتم به صورتی نوشته شده است که برگها را بسط نمی دهد. هنگامی که به یک گره رجوع می کنیم، در واقع به بخشی از تور که در آن گره ذخیره شده است، اشاره می کنیم و این متفاوت است با روشی که در مسئله کوله پستی ۱-۱ به یک گره اشاره می نمودیم. این مراحل به صورت زیر است:

مسئله فروشنده دورهگرد ۲۳۳

- ۱- گره شامل [۱] (ریشه) را ملاقات کنید.
 (a) حد آن را محاسبه نمایید تا برابر ۲۱ شود. (این یک حد پائین برای طول یک تور است)
 (b) مقدار ∞ را به minlength تخصیص دهید.
- ۲- گره شامل [۱، ۲] را ملاقات کنید.
 (a) حد آن را محاسبه نمایید تا برابر ۳۱ شود.
- ۳- گره شامل [۱، ۳] را ملاقات کنید.
 (a) حد آن را محاسبه نمایید تا برابر ۲۲ شود.
- ۴- گره شامل [۱، ۴] را ملاقات کنید.
 (a) حد آن را محاسبه نمایید تا برابر ۳۰ شود.
- ۵- گره شامل [۱، ۵] را ملاقات کنید.
 (a) حد آن را محاسبه نمایید تا برابر ۴۲ شود.
- ۶- گره توسعه نیافته وعده گاه با کمترین حد را تعیین کنید.
 (a) آن گره، گره شامل [۱، ۳] است. فرزندان آن را بعداً ملاقات خواهیم کرد.
- ۷- گره شامل [۱، ۳، ۲] را ملاقات کنید.
 (a) حد آن را محاسبه نمایید تا برابر ۲۲ شود.
- ۸- گره شامل [۱، ۳، ۴] را ملاقات کنید.
 (a) حد آن را محاسبه نمایید تا برابر ۲۷ شود.
- ۹- گره شامل [۱، ۳، ۵] را ملاقات کنید.
 (a) حد آن را محاسبه نمایید تا برابر ۳۹ شود.
- ۱۰- گره توسعه نیافته وعده گاه با کمترین حد را تعیین کنید.
 (a) آن گره، گره شامل [۱، ۳، ۲] است. فرزندان آن را بعداً ملاقات خواهیم کرد.
- ۱۱- گره شامل [۱، ۳، ۲، ۴] را ملاقات کنید.
 (a) چون این گره یک برگ است، طول تور را محاسبه نمایید تا ۳۷ حاصل شود.
 (b) چون طول آن (۳۷) کمتر از ∞ (مقدار minlength) است، مقدار ۳۷ را به minlength تخصیص دهید.
- (c) گره های شامل [۱، ۵] و [۱، ۳، ۵] غیر وعده گاه می شوند زیرا حدود آنها ۴۲ و ۳۹ بزرگتر یا مساوی مقدار جدید (minlength) است.
- ۱۲- گره شامل [۱، ۳، ۲، ۵] را ملاقات کنید.

شکل ۶-۶ درخت فضای حالت هرس شده که حاصل از استفاده جستجوی اول-بهترین با هرس شاخه و حد برای مثال ۶-۳ می باشد. در هر گره غیر برگ در درخت فضای حالت، قسمتی از تور در بالای گره و حد طول هر توری که می توانست با بسط گره بدست آید در پائین گره نخیره شده است. در هر برگ درخت فضای حالت، تور در بالا و طول آن در پائین نشان داده شده است. گره سایه دار، گره ای است که تور بهینه در آن پیدا شده است.

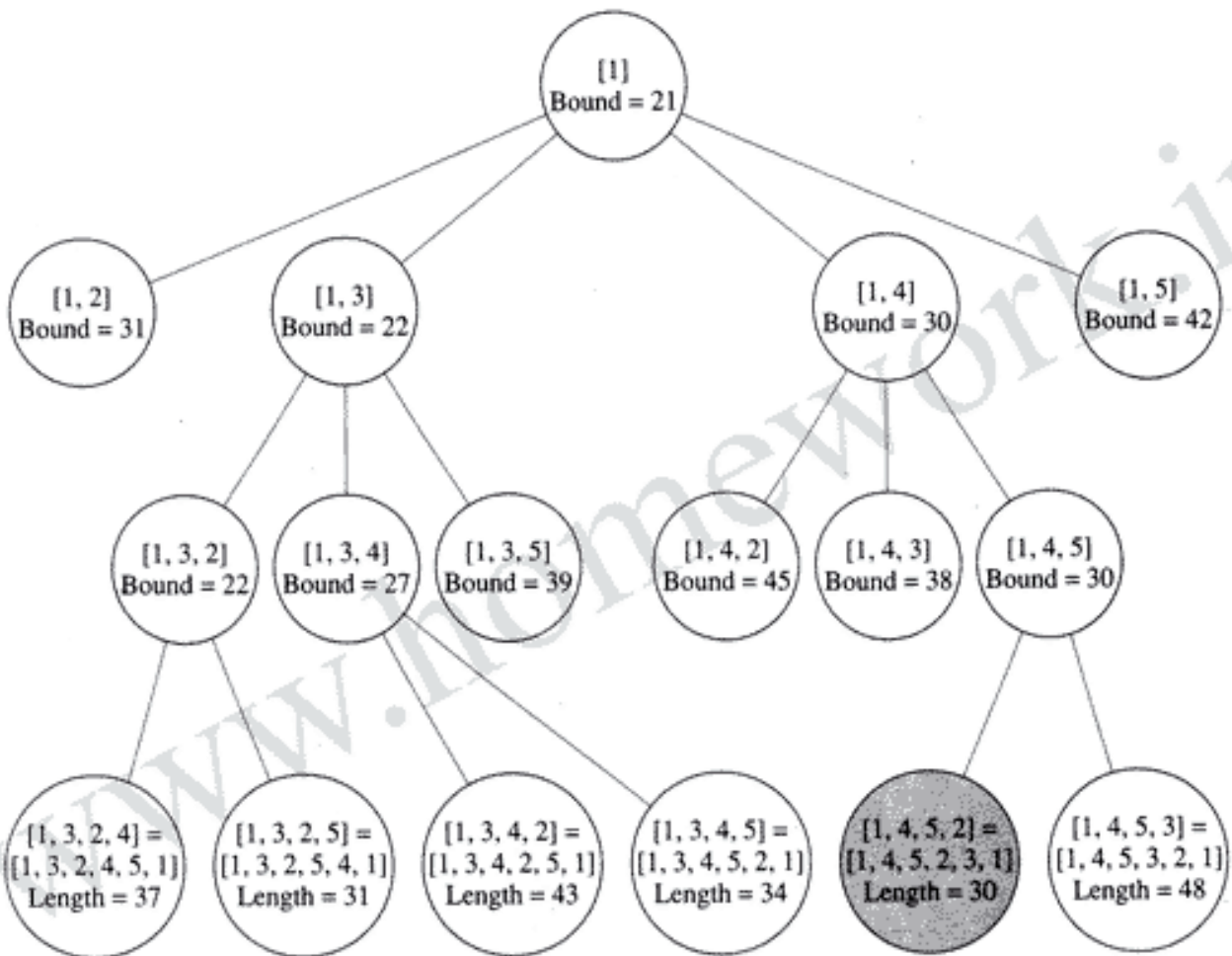

- (a) چون این گره یک برگ است، طول تور را محاسبه نمایند تا برابر ۳۱ شود.
 (b) چون طول آن (۳۱) کمتر از ۳۷ (مقدار minlength) است، مقدار ۳۱ را به minlength تخصیص دهید.
 (c) گره شامل [۱، ۲] غیروعده گاه می شود زیرا حد آن (۳۱) بزرگتر یا مساوی ۳۱ (مقدار جدید minlength) است.

۱۳- گره توسعه نیافته و عده گاه با کمترین حد را تعیین کنید.

(a) آن گره، گره شامل [۱، ۳، ۲] است. بعداً فرزندش را ملاقات می کنیم.

مسئله فروشنده دورهگرد ۲۳۵

- ۱۴- گره شامل $[1, 3, 4, 2]$ را ملاقات کنید.
 (a) چون این گره یک برگ است، طول تور را محاسبه نمائید تا برابر ۴۳ شود.
- ۱۵- گره شامل $[1, 3, 4, 5]$ را ملاقات کنید.
 (a) چون این گره یک برگ است، طول تور را محاسبه نمائید تا برابر ۳۴ شود.
- ۱۶- گره توسعه نیافته و عده گاه با کوچکترین حد را تعیین کنید.
 (a) تنها گره توسعه نیافته و عده گاه، گره شامل $[1, 4]$ است. فرزندانش را بعداً ملاقات می کنیم.
- ۱۷- گره شامل $[1, 4, 2]$ را ملاقات کنید.
 (a) حد آن را محاسبه نمائید تا برابر ۴۵ شود.
 (b) آن را به عنوان یک گره غیر و عده گاه مشخص کنید زیرا حد آن (۴۵) بزرگتر یا مساوی ۳۱ (مقدار minlength) است.
- ۱۸- گره شامل $[1, 4, 3]$ را ملاقات کنید.
 (a) حد آن را محاسبه نمائید تا برابر ۳۸ شود.
 (b) آن را به عنوان یک گره غیر و عده گاه تعیین کنید زیرا حد آن (۳۸) بزرگتر یا مساوی ۳۱ (مقدار minlength) است.
- ۱۹- گره شامل $[1, 4, 5]$ را ملاقات کنید.
 (a) حد آن را محاسبه نمائید تا برابر ۳۰ شود.
- ۲۰- گره و عده گاه توسعه نیافته با کوچکترین حد را تعیین کنید.
 (a) تنها گره و عده گاه توسعه نیافته، گره شامل $[1, 4, 5, 2]$ است. بعداً فرزندش را ملاقات می کنیم.
- ۲۱- گره شامل $[1, 4, 5, 2]$ را ملاقات کنید.
 (a) چون این گره یک برگ است، طول تور را محاسبه نمائید تا برابر ۳۰ شود.
 (b) چون طول آن (۳۰) کوچکتر از ۳۱ (مقدار minlength) است، مقدار ۳۰ را به minlength تخصیص دهید.
- ۲۲- گره شامل $[1, 4, 5, 3]$ را ملاقات کنید.
 (a) چون این گره یک برگ است، طول تور را محاسبه نمائید تا برابر ۴۸ شود.
- ۲۳- گره و عده گاه توسعه نیافته با کوچکترین حد را تعیین کنید.
 (a) دیگر هیچ گره و عده گاه توسعه نیافته ای وجود ندارد، لذا عملیات خاتمه می یابد.
- بدین ترتیب تعیین کرده ایم که گره شامل $[1, 4, 5, 2]$ (که معرف مسیر $[1, 4, 5, 2, 3, 1]$ است)، شامل یک تور بهینه است که طول این تور بهینه برابر ۳۰ می باشد.

تعداد ۱۷ گره در درخت شکل ۶-۶ وجود دارد در حالیکه تعداد گره‌ها در درخت فضای حالت کامل برابر است با $1 + 2 + 2 \times 3 + 2 \times 3 \times 2 = 41$. ما از نوع داده‌ای زیر در الگوریتمی که استراتژی مورد استفاده در مثال قبل را پیاده‌سازی می‌کند، استفاده می‌کنیم:

```
struct node
{
    int level;           // سطح گره در درخت
    ordered_set path;
    number bound;
};
```

فیلد path شامل تور ناتمام ذخیره شده در آن گره است. برای مثال، در شکل ۶-۶ مقدار path برای فرزند چپ ریشه، [۲، ۱] است. الگوریتم به صورت زیر است.

الگوریتم ۶-۳

مسئله: یک تور بهینه را در یک گراف وزن‌دار و جهت‌دار مشخص کنید. وزن‌ها، اعدادی غیرمنفی هستند.

ورودی: یک گراف وزن‌دار و جهت‌دار، n تعداد رأسهای گراف. گراف به وسیله یک آرایه دو بعدی W ارائه می‌شود که سطرها و ستونهایش از ۱ تا n شاخص‌دهی شده و $w[i][j]$ معرف وزن لبه رأس i ام به رأس j ام است.

خروجی: متغیر minlength که مقدار آن، طول یک تور بهینه است و متغیر opttour که مقدار آن تور بهینه است.

```
void travel2 (int n,
             const number W[] [],
             ordered-set& opttour,
             number& minlength)
{
    priority_queue_of_node PQ; node u, v;
    initialize(PQ);           // Initialize PQ to be empty.
    v.level = 0;
    v.path = [1];           // Make first vertex the starting
    v.bound = bound(v);     // one.
    minlength = ∞;
    insert(PQ, v);
    while (!empty(PQ)) {
        remove(PQ, v);     // Remove node with best bound.
    }
```

مسئله فروشنده دورهگرد ۲۳۷

```

// Remove node with best bound.
if (v.bound < minlength) {
    u.level = v.level + 1; // Set u to a child of v.
    if (u.level == n - 1) { // Check if u completes a tour.
        u.path = v.path;
        put 1 at the end of u.path; // Make first vertex the last one.
        if (length(u) < minlength) { // Function length computes the
            minlength = length(u); // length of the tour.
            opttour = u.path;
        }
    }
} else
for (all i such that 2 ≤ i ≤ n && i is not in v.path) {
    u.path = v.path;
    put i at the end of u.path;
    u.bound = bound(u);
    if (u.bound < minlength)
        insert(PQ, u);
}
}
}

```

در تمرینات از شما می‌خواهیم که توابع $length$ و $bound$ را بنویسید. تابع $length$ طول تور $u.path$ و تابع $bound$ حد یک گره را برمی‌گرداند. یک مسئله، لزوماً یک تابع حد منحصر به فرد نیست. به عنوان مثال، در مسئله فروشنده دوره‌گرد دیدیم که هر رأس بایستی دقیقاً یکبار ملاقات شود، در اینصورت می‌توانیم از می‌نیم‌های مقادیر ستونها در ماتریس مجاور به جای می‌نیم‌های مقادیر رئوس استفاده کنیم. با توجه به اینکه هر رأس بایستی دقیقاً یکبار وارد و خارج شود، می‌توانستیم هم از مزایای سطرها و هم از مزایای ستونها استفاده کنیم. برای یک لبه معین، می‌توانستیم نیمی از وزن آن را برای رأسی که آن را ترک می‌کنیم و نیمی دیگر را برای رأسی که وارد آن می‌شویم در نظر بگیریم که در اینصورت، هزینه ملاقات یک رأس برابر است با مجموع اوزان ورودی و خروجی آن رأس. بعنوان مثال، فرض کنید که می‌خواهیم حدی را برای طول یک تور تعیین کنیم. کمترین هزینه ورودی V_p ، با در نظر گرفتن $1/2$ می‌نیم مقادیر ستون دوم قابل محاسبه است. حداقل هزینه خروج از V_p برابر است با $1/2$ می‌نیم مقادیر دومین سطر. بدین ترتیب، حداقل هزینه ملاقات V_p برابر است با

$$\frac{\text{minimum}(14, 5, 7, 7) + \text{minimum}(14, 7, 8, 7)}{2} = 6$$

با استفاده از این تابع حدی، یک الگوریتم شاخه و حد تنها ۱۵ رأس را در نمونه مثال ۳-۶ بررسی می‌کند. هنگامی که دو یا چند تابع حدی موجود باشد، یک تابع حدی ممکن است حدّ بهتری را برای یک گره تولید کند؛ در حالیکه تابع دیگر، حدّ بهتری را برای گره دیگر تولید نماید. در واقع، همانطوریکه در تمرینات بررسی خواهیم کرد، این حالت برای توابع حدی مسئله فروشنده دوره‌گرد برقرار است. هنگامی که این حالت اتفاق می‌افتد، الگوریتم می‌تواند با استفاده از همه توابع حدی موجود، حدود را محاسبه نموده و

سپس بهترین حد را بکار بگیرد. به هر حال، همانطوریکه در فصل ۵ بحث شد، هدف ما این نیست که تا حد امکان تعداد گره‌های کمتری را ملاقات کنیم؛ بلکه هدف، افزایش کارایی الگوریتم می‌باشد. محاسبات اضافی انجام شده به هنگام استفاده از دو یا چند تابع حدی ممکن است موجب صرفه‌جویی، نسبت به زمانی که گره‌های کمتری را ملاقات می‌کنیم، نشود.

به خاطر دارید که یک الگوریتم شاخه و حد ممکن بود یک نمونه بزرگ را به صورت کارایی حل کند؛ اما یک تعداد نمایی (یا بدتر) از گره‌ها را برای نمونه‌های بزرگ دیگر بررسی می‌کرد. حال شما فکر می‌کنید که نانسو چه کاری باید انجام دهد اگر حتی شاخه و حد هم نتواند نمونه مسئله ۴۰-شهری او را حل نماید؟ یک روش دیگر برای حل مسائلی نظیر فروشنده دوره‌گرد، استفاده از الگوریتم‌های تقریبی است. الگوریتم‌های تقریبی، ارائه جوابهای بهینه را تضمین نمی‌کنند اما جوابهایی تولید می‌کنند که نسبتاً نزدیک به جواب بهینه است. این الگوریتم‌ها در بخش ۵-۹ مورد بررسی قرار گرفته‌اند.

۳-۶ استنتاج ربایشی یا مسئله تشخیص بیماری

این بخش به اطلاعاتی راجع به نظریه احتمالات گسسته و قضیه Bayes نیاز دارد. یک مسئله مهم در هوش مصنوعی و سیستم‌های خبره، تعیین محتمل‌ترین تعریف درباره برخی یافته‌ها است. برای مثال، در پزشکی می‌خواهیم محتمل‌ترین مجموعه بیماریها را برای یک مجموعه از علائم بیماری مشخص کنیم یا در یک مدار الکترونیکی می‌خواهیم محتمل‌ترین بیان را در مورد شکست در یک نقطه از مدار پیدا کنیم. مثال دیگر، تعیین محتمل‌ترین دلیل برای درست کنار نکردن یک اتومبیل است. این فرآیند تعیین محتمل‌ترین بیان برای یک مجموعه از یافته‌ها را استنتاج ربایشی (abductive inference) گوئیم.

برای سهولت کار، از اصطلاحات پزشکی استفاده می‌کنیم. فرض کنید n بیماری d_1, d_2, \dots, d_n داریم که هر یک ممکن است در یک بیمار وجود داشته باشند. ما می‌دانیم که بیمار دارای مجموعه‌ای از علائم بیماری (S) است. هدف ما، یافتن مجموعه‌ای از بیماریها است که به احتمال زیاد در این بیمار وجود دارد. از لحاظ تکنیکی، می‌توانست احتمال دو یا چند بیماری وجود داشته باشد ولی اغلب مسئله را بصورتی که یک مجموعه منحصر به فرد دارای بیشتری احتمال است، مطرح می‌کنیم.

شبکه فرضی، به یک استاندارد برای معرفی ارتباطات احتمالی نظیر ارتباطات بین بیماریها و علائم تبدیل شده است. در اینجا به میزانی که از بحث خارج نشویم با این شبکه‌ها آشنا خواهیم شد. در بسیاری از کاربردهای شبکه فرضی، الگوریتم‌های کارایی وجود دارند که می‌توانند محتمل‌ترین بیماری در مجموعه‌ای شامل تنها بیماریهای موجود در مریض را مشخص کنند (قبل از بروز علائم بیماری). در اینجا، به طور ساده فرض می‌کنیم که نتایج الگوریتم‌ها قابل دسترس هستند. به عنوان مثال، این الگوریتم‌ها می‌توانند محتمل‌ترین مورد را در بین بیماریهای d_1, d_2, d_3 (تنها بیماریهای موجود در بیمار) مشخص کنند که این احتمال را به صورت $P(d_1, d_2, d_3)$ یا به وسیله $p(D)$ که در آن $D = (d_1, d_2, d_3)$ است، نشان می‌دهیم.

۲۳۹ استنتاج ربایشی یا مسئله تشخیص بیماری

این الگوریتمها می توانند احتمال مناسبی برای d_1, d_2, d_3 به عنوان تنها بیماریهای موجود در بیمار که دارای مجموعه علائم S است، را مشخص کنند. این احتمال را به صورت $P(d_1, d_2, d_3 | S)$ یا $P(D|S)$ نشان می دهیم.

با فرض اینکه بتوانیم این احتمالات را (با استفاده از الگوریتمهایی که قبلاً ذکر شد) محاسبه کنیم. می توانیم مسئله تعیین محتمل ترین مجموعه بیماریها را با استفاده از درخت فضای حالت، نظیر آنچه که برای مسئله کوله پستی ۱-۰ آمده است، حل کنیم. برای به حساب آوردن d_1 به سمت چپ ریشه و برای به حساب نیارودن آن، به سمت راست ریشه حرکت می کنیم. به طور مشابه، برای به حساب آوردن d_2 به سمت چپ گره واقع در سطح ۱ و برای به حساب نیارودن آن به سمت راست گره می رویم و به همین ترتیب، الی آخر. هر برگ درخت فضای حالت، معرف یک جواب محتمل (یعنی مجموعه ای از بیماریها که تا آن برگ در نظر گرفته شده اند) می باشد. برای حل مسئله، احتمال شرطی مجموعه بیماریها در هر برگ را محاسبه می کنیم و تعیین می کنیم که کدامیک دارای بزرگترین احتمال شرطی است.

برای هرس کردن با استفاده از جستجوی اول-بهترین، نیاز به یافتن یک تابع حد داریم. قضیه زیر، این کار را برای گروه بزرگی از نمونه ها انجام می دهد.

قضیه ۱-۶ اگر D و D' دو مجموعه از بیماریها باشند بطوری که $P(D') \leq P(D)$ ، آنگاه

$$P(D' | S) \leq P(D) / P(S)$$

اثبات: طبق قضیه Bayes،

$$P(D' | S) = \frac{P(S | D') P(D')}{P(S)} \leq \frac{P(S | D) P(D)}{P(S)} \leq \frac{P(D)}{P(S)}$$

نامساوی اول، طبق فرض قضیه و نامساوی دوم، بر اساس این واقعیت که هر احتمالی کوچکتر یا مساوی ۱ است، بدست آمده اند.

برای یک گره معین، فرض می کنیم که D مجموعه بیماریهایی باشد که بالای این گره قرار دارند و برای برخی از آیندگان (اخلاف) گره، فرض کنید که D' مجموعه ای از بیماریهایی باشد که تا آن خَلَف به شمار می آیند. در اینصورت $D \leq D'$ است. روشن است که وقتی $D \leq D'$ است، $P(D') \leq P(D)$ می باشد. و از آنجائیکه طبق قضیه ۱-۶، $P(D' | S) \leq P(D) / P(S)$ است، لذا $P(D) / P(S)$ یک حد بالا برای احتمال شرطی مجموعه بیماریها در هر گره خَلَف این گره می باشد. مثال زیر نشان می دهد که چگونه این حد برای هرس کردن شاخه ها بکار می رود.

فرض کنید چهار بیماری ممکن d_1, d_2, d_3 و d_4 و یک مجموعه علائم S وجود دارد. ورودی این مثال، یک شبکه فرضی شامل ارتباطات احتمالی میان بیماریها و علائم می باشد. احتمالات مورد استفاده در این مثال با استفاده از روشی که در اوایل بحث گفته شد، از این شبکه فرضی محاسبه خواهند شد. ما احتمالات دلخواهی را متناسب می کنیم تا بتوانیم الگوریتم جستجوی اول-بهترین را نشان دهیم. هنگام استفاده از نتایج یک الگوریتم (در این مورد، الگوریتمی که عمل استنتاج از شبکه فرضی را انجام می دهد) در الگوریتمی دیگر (در این مورد، الگوریتم جستجوی اول-بهترین)، تشخیص این موضوع که الگوریتم اول نتایج را در کجا قرار می دهد تا الگوریتم دوم از آنها استفاده کند، مهم است.

شکل ۶-۷، یک درخت فضای حالت هرس شده که به وسیله جستجوی اول-بهترین تولید شده است را نشان می دهد. احتمالات داده شده، مقادیری دلخواه در درخت هستند. در هر گره، احتمالات شرطی در بالا و حد آن در پایین قرار دارد. گره سایه دار، گره ای است که بهترین جواب در آن پیدا شده است. همانند بخش ۶-۱، گره ها بر اساس عمق و موقعیشان از چپ به راست شماره گذاری شده اند. مراحل تشکیل درخت به صورت زیر است. متغیر $best$ ، بهترین جواب کنونی است و $P(best | S)$ احتمال شرطی آن است. هدف ما، تعیین یک مقدار $best$ است که این احتمال شرطی را به حداکثر برساند. همچنین به دلخواه فرض کردیم که $P(s) = 0.1$ باشد.

۱- گره $(0,0)$ را ملاقات کنید. (ریشه)

(a) احتمال شرطی آن را محاسبه نمایید. $\{\emptyset\}$ مبین مجموعه تهی است؛ یعنی هیچ بیماری وجود ندارد

$$P(\emptyset | S) = 0.1 \quad \{ \text{محاسبات توسط الگوریتمی دیگر انجام می شود.} \}$$

{ ما مقادیر دلخواهی را متناسب کنیم. }

(b) مقداردهی های زیر را انجام دهید.

$$P(best | S) = P(\emptyset | S) = 0.1, \quad best = \emptyset$$

(c) احتمال و حد قبلی آن را محاسبه کنید.

$$P(\emptyset) = 0.9$$

$$bound = \frac{P(\emptyset)}{P(S)} = \frac{0.9}{0.1} = 9.0$$

۲- گره $(1,1)$ را ملاقات کنید.

(a) احتمال شرطی آن را محاسبه نمایید. $P(d_1 | S) = 0.4$

(b) چون $0.4 > P(best | S)$ است، لذا مقداردهی های زیر را انجام دهید.

$$best = \{d_1\}, \quad P(best | S) = 0.4$$

(c) احتمال و حد قبلی آن را محاسبه کنید.

$$p(d_1) = 0.09$$

$$bound = \frac{p(d_1)}{P(s)} = \frac{0.09}{0.1} = 0.9$$

۲۴۱ (منتزاع ربایشی یا مسئله تشخیص بیماری)

شکل ۶-۷ درخت فضای حالت هرس شده که به وسیله جستجوی اول-بهترین با هرس شاخه و حد برای مثال ۶-۲ تولید شده است. در هر گره احتمال شرطی بیماریهایی که تا آن گره به حساب آمده‌اند، در بالا و حد احتمال شرطی که می‌توانست از بسط آن گره بدست آید در پائین قرار دارد. گره سایه‌دار، گره‌ای است که یک مجموعه بهینه در آن پیدا شده است.

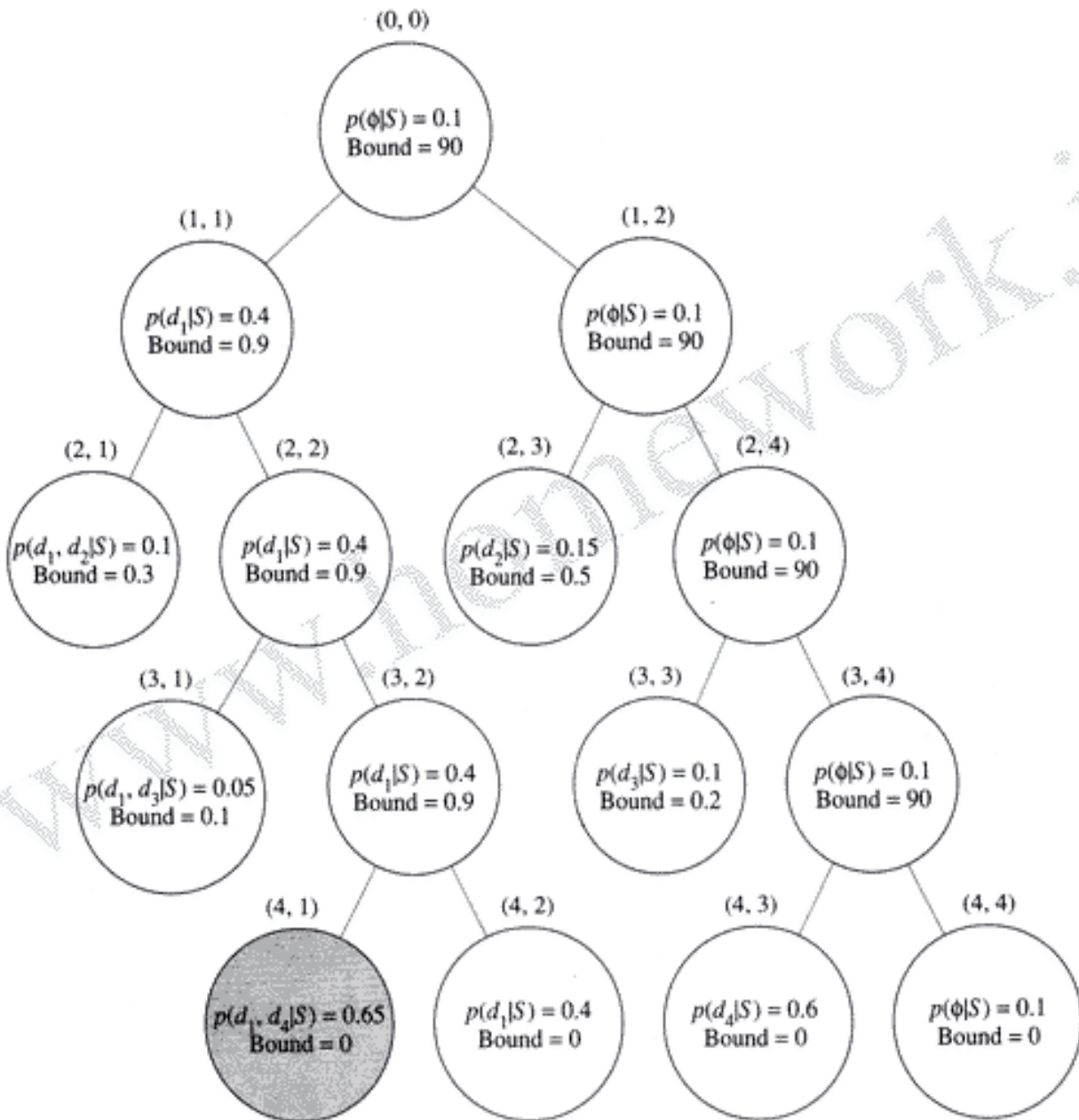

۲۴۲ شاهه و دد

۳- گره (۱، ۲) را ملاقات کنید.

(a) احتمال شرطی آن همان احتمال شرطی پدرش (یعنی ۰/۱) است.

(b) احتمال و حد قبلی آن مشابه احتمال و حد پدرش (یعنی ۰/۹ و ۹۰) است.

۴- گره و عده گاه توسعه نیافته با بزرگترین حد را تعیین کنید.

(a) آن گره، گره (۱، ۲) است. فرزندانش را بعداً ملاقات خواهیم کرد.

۵- گره (۲، ۳) را ملاقات کنید.

(a) احتمال شرطی آن را محاسبه نمایید. $P(d_T | S) = 0/15$

(b) حد و احتمال قبلی آن را محاسبه نمایید.

$$p(d_T) = 0/005$$

$$\text{bound} = \frac{p(d_T)}{P(S)} = \frac{0/005}{0/01} = 0/5$$

۶- گره (۲، ۴) را ملاقات کنید.

(a) احتمال شرطی آن مشابه احتمال شرطی پدرش (یعنی ۰/۱) است.

(b) احتمال و حد قبلی آن مشابه احتمال و حد پدرش (یعنی ۰/۹ و ۹۰) است.

۷- گره و عده گاه توسعه نیافته با بزرگترین حد را تعیین کنید.

(a) آن گره، گره (۲، ۴) است. فرزندانش را بعداً ملاقات می کنیم.

۸- گره (۳، ۳) را ملاقات کنید.

(a) احتمال شرطی آن را محاسبه نمایید. $P(d_T | S) = 0/1$

(b) احتمال و حد قبلی آن را محاسبه نمایید.

$$P(d_T) = 0/002$$

$$\text{bound} = \frac{p(d_T)}{P(S)} = \frac{0/002}{0/01} = 0/2$$

(c) آن را به عنوان یک گره غیر و عده گاه مشخص کنید زیرا حد آن ۰/۲ کوچکتر یا مساوی ۰/۴

(مقدار $P(\text{best} | S)$) است.

۹- گره (۳، ۴) را ملاقات کنید.

(a) احتمال شرطی آن شبیه پدرش است یعنی ۰/۱

(b) احتمال و حد قبلی آن مشابه احتمال و حد پدرش (یعنی ۰/۹ و ۹۰) است.

۱۰- گره و عده گاه توسعه نیافته با بزرگترین حد را تعیین کنید.

(a) آن گره، گره (۳، ۴) است. فرزندانش را بعداً ملاقات خواهیم کرد.

۱۱- گره (۴، ۳) را ملاقات کنید.

(a) احتمال شرطی آن را محاسبه نمایید. $P(d_T | S) = 0/6$

۲۴۳ استنتاج رابیشی یا مسئله تشخیص بیماری

(b) چون $P(\text{best } | S) > 0/6$ است، لذا مقداردهی های زیر را انجام دهید :

$$\text{best} = \{d_4\}, \quad P(\text{best } | S) = 0/6$$

(c) حد آن را مساوی صفر قرار دهید زیرا آن یک برگ در درخت فضای حالات است.

(d) در این نقطه، گره (۲، ۳) غیروعده گاه می شود زیرا حد آن (۰/۵) کوچکتر یا مساوی ۰/۶ (مقدار جدید $P(\text{best } | S)$) است.

۱۲- گره (۴، ۴) را ملاقات کنید.

(a) احتمال شرطی آن، همانند پدرش (یعنی ۰/۱) است.

(b) حد آن را مساوی صفر قرار دهید زیرا آن یک برگ در درخت فضای حالت است.

۱۳- گره و عده گاه توسعه نیافته با بزرگترین حد را تعیین کنید.

(a) آن گره، گره (۱، ۱) است. فرزندانش را بعداً ملاقات خواهیم کرد.

۱۴- گره (۲، ۱) را ملاقات کنید.

(a) احتمال شرطی آن را محاسبه نمایید.

$$P(d_1, d_2 | S) = 0/1$$

(b) احتمال و حد قبلی آن را محاسبه نمایید.

$$p(d_1, d_2) = 0/0.3$$

$$\text{bound} = \frac{p(d_1, d_2)}{P(s)} = \frac{0/0.3}{0/0.1} = 0/3$$

(c) آن را به عنوان یک گره غیروعده گاه مشخص کنید زیرا حد آن (۰/۳) کوچکتر یا مساوی ۰/۶ (مقدار $P(\text{best } | S)$) است.

۱۵- گره (۲، ۲) را ملاقات کنید.

(a) احتمال شرطی آن همانند پدرش (یعنی ۰/۴) است.

(b) احتمال و حد قبلی آن همانند پدرش (یعنی ۰/۰۰۹ و ۰/۹) می باشد.

۱۶- گره و عده گاه توسعه نیافته با بزرگترین حد را تعیین کنید.

(a) تنها گره و عده گاه توسعه نیافته، گره (۲، ۲) می باشد. فرزندانش را بعداً ملاقات خواهیم کرد.

۱۷- گره (۳، ۱) را ملاقات کنید.

(a) احتمال شرطی آن را محاسبه نمایید.

$$p(d_1, d_3 | S) = 0/0.5$$

(b) احتمال و حد قبلی آن را محاسبه نمایید.

$$p(d_1, d_3) = 0/0.1$$

$$\text{bound} = \frac{p(d_1, d_3)}{P(s)} = \frac{0/0.1}{0/0.1} = 0/1$$

۲۴۴ شاله و تد

(c) آن را به عنوان یک گره غیروعده گاه مشخص کنید زیرا حد آن (۰/۱) کوچکتر یا مساوی ۰/۶ (مقدار $P(best | S)$) است.

۱۸- گره (۳، ۲) را ملاقات کنید.

(a) احتمال شرطی آن همانند پدرش (یعنی ۰/۴) است.

(b) احتمال و حد قبلی آن همانند پدرش (یعنی ۰/۰۰۹ و ۰/۹) است.

۱۹- گره وعده گاه توسعه نیافته با بزرگترین حد را تعیین کنید.

(a) تنها گره وعده گاه توسعه نیافته، گره (۳، ۲) است. فرزندان را بعداً ملاقات خواهیم کرد.

۲۰- گره (۴، ۱) را ملاقات کنید.

(a) احتمال شرطی آن را محاسبه نمایید.

$$p(d_1, d_4 | S) = 0/65$$

(b) چون $P(best | S) < 0/65$ است، بنابراین مقادیرهای زیر را انجام دهید:

$$best = \{d_1, d_4\}, \quad P(best | S) = 0/65$$

(c) حد آن را برابر صفر قرار دهید زیرا آن یک برگ در درخت فضای حالت است.

۲۱- گره (۴، ۲) را ملاقات کنید.

(a) احتمال شرطی آن همانند پدرش (یعنی ۰/۴) است.

(b) حد آن را برابر صفر قرار دهید زیرا آن یک برگ در درخت فضای حالت است.

۲۲- گره وعده گاه توسعه نیافته با بزرگترین حد را تعیین کنید.

(a) دیگر گره وعده گاه توسعه نیافته ای وجود ندارد. عملیات خاتمه یافته است.

بدین ترتیب، تعیین نموده ایم که محتمل ترین مجموعه بیماریها $\{d_1, d_4\}$ است که $P\{d_1, d_4 | S\} = 0/65$ می باشد.

یک استراتژی معقول در این مسئله این است که بیماریها را بر اساس احتمالات شرطی شان به صورت غیرصودی مرتب کنیم. البته هیچ تضمینی وجود ندارد که این استراتژی، زمان جستجو را به می نیمم برساند. ما این کار را در مثال ۴-۶ انجام ندادیم و در نتیجه ۱۵ گره را بررسی نمودیم. در تمرینات از شما می خواهیم نشان دهید که اگر بیماریها به ترتیب فوق مرتب شده بودند، آنگاه ۲۳ گره مورد بررسی قرار می گرفت. در ادامه، الگوریتم را ارائه می دهیم. این الگوریتم از تعریف زیر استفاده می کند:

```
Struct node
{
    int level;           // سطح گره در درخت
    set_of_indices D;
    float bound;
};
```

استنتاج ربایشی یا مسئله تشخیص بیماری ۲۴۵

فیلد D شامل اندیس بیماریها تا بالای گره می باشد. یکی از ورودیهای این الگوریتم، شبکه فرضی BN است. همانطوریکه گفته شد، یک شبکه فرضی، ارتباطات احتمالی بین بیماریها و علائم را نشان می دهد. الگوریتم ارائه شده در آغاز این بخش می تواند احتمالات لازم را از چنین شبکه ای محاسبه نماید. الگوریتم زیر در سال ۱۹۸۶ توسط کوپر ارائه شده و به الگوریتم کوپر (Cooper) نیز مشهور است.

الگوریتم ۶-۴

الگوریتم جستجوی اول-بهترین کوپر با هرس شاخه و حد برای استنتاج ربایشی مسئله: محتمل ترین مجموعه از بیماریها را برای یک مجموعه از علائم مشخص کنید. فرض می شود که اگر مجموعه بیماریهای D ، زیر مجموعه ای از مجموعه بیماریهای D' باشد آنگاه $P(D') \leq P(D)$ شود. ورودی: عدد صحیح مثبت n ، یک شبکه فرضی BN که نمایانگر ارتباطات احتمالی بین n بیماری و علائم آنها است، و مجموعه علائم S . خروجی: یک مجموعه به نام $best$ که شامل اندیسهای بیماریها در محتمل ترین مجموعه (در شرایط S) است و یک متغیر P_{best} که احتمال $best$ در S می باشد.

```
void cooper (int n,
             belief_network_of_n_diseases BN,
             set_of_symptoms S,
             set_of_indices& best,
             float& pbest)
{
    priority_queue_of_node PQ;
    node u, v;
    v.level = 0; // Set v to the root.
    v.D = ∅; // Store empty set at root.
    best = ∅;
    pbest = p(∅|S);
    v.bound = bound(v);
    insert(PQ, v);
    while (!empty(PQ)) {
        remove(PQ, v); // Remove node with best bound.
        if (v.bound > pbest) {
            u.level = v.level + 1; // Set u to a child of v.
            u.D = v.D; // Set u to the child that includes the
            put u.level in u.D; // next disease.
            if (p(u.D|S) > pbest) {
                best = u.D;
                pbest = p(u.D|S);
            }
        }
    }
}
```

```

    u.bounds = bound(u);
    if (u.bounds > pbest)
        insert(PQ, u);
    u.D = v.D; // Set u to the child that does not
    u.bounds = bound(u); // include the next disease.
    if (u.bounds > pbest)
        insert(PQ, u);
}
}
}

int bound (node u)
{
    if (u.level == n) // A leaf is non-promising.
        return 0;
    else
        return p(u.D|p(S));
}

```

$p(D)$ معرف احتمال قبلی D ، $p(S)$ معرف احتمال قبلی S و $P(D|S)$ مبین احتمال D در شرایط S است. این مقادیر با توجه به الگوریتم‌های ارائه شده در آغاز این بخش، از شبکه فرضی محاسبه می‌شوند.

ما الگوریتم را کاملاً بر اساس توضیحاتی که برای نوشتن الگوریتم‌های اول-بهترین ارائه شده است، نوشتیم؛ اما امکان اصلاح آن نیز وجود دارد. در این الگوریتم هیچ لزومی به فراخوانی تابع $bound$ برای فرزند راست یک گره نیست زیرا فرزند راست شامل مجموعه مشابهی از بیماری‌های خود آن گره است و این بدین معناست که حد آنها نیز با هم برابر است. بنابراین، تنها در صورتی فرزند راست هرس می‌شود که $pbest$ را به حد موجود در فرزند چپ تغییر دهیم. می‌توانیم الگوریتم‌مان را به گونه‌ای تغییر دهیم که در صورت وقوع چنین اتفاقی، فرزند راست را هرس نماید و در غیر اینصورت، فرزند راست را بسط دهد. همانند سایر مسائلی که در این فصل بحث شد، مسئله استنتاج ربایشی در زمره مسائل مورد بحث در فصل ۹ قرار می‌گیرد.

اگر بیش از یک جواب برای مسئله وجود داشته باشد، الگوریتم قبلی تنها یکی از آنها را تولید می‌کند. روشن است که می‌توانیم الگوریتم را طوری تغییر دهیم که کلیه بهترین جوابها را تولید کند. همچنین می‌توانیم با انجام یک تغییر ساده در الگوریتم، m تا از محتمل‌ترین جوابها را تولید نماییم که m هر عدد صحیح مثبت می‌باشد.

بخش ۱-۶

۱- با استفاده از الگوریتم ۶-۱ (جستجوی سطحی با الگوریتم هرس شاخه و حد برای مسئله کوله‌پشتی ۱-۰) ارزش را در نمونه مسئله زیر به حداکثر برسانید. مراحل را قدم به قدم نشان دهید.

P_i/w_i	w_i	P_i	i
S_{10}	۲	S_{20}	۱
S_6	۵	S_{30}	۲
S_5	۷	S_{35}	۳
S_4	۳	S_{12}	۴
S_3	۱	S_3	۵

۲- الگوریتم ۶-۱ را بر روی کامپیوتر خود پیاده‌سازی نموده، آن را بر روی نمونه مسئله تمرین ۱ اجرا کنید.

۳- الگوریتم ۶-۱ را به گونه‌ای تغییر دهید که یک مجموعه بهینه از کالاها را تولید کند. کارایی این الگوریتم را با الگوریتم ۶-۱ مقایسه کنید.

۴- با استفاده از الگوریتم ۶-۲ (جستجوی اول-بهترین با الگوریتم هرس شاخه و حد برای مسئله کوله‌پشتی ۱-۰) ارزش را برای نمونه مسئله تمرین ۱ به حداکثر برسانید. مراحل را قدم به قدم نشان دهید.

۵- الگوریتم ۶-۲ را بر روی کامپیوتر خود پیاده‌سازی نموده، آن را بر روی نمونه مسئله تمرین ۱ اجرا کنید.

۶- کارایی الگوریتم ۶-۱ را با کارایی الگوریتم ۶-۲ برای نمونه مسئله‌های بزرگ مقایسه کنید.

بخش ۲-۶

۷- با استفاده از الگوریتم ۶-۳ (جستجوی اول-بهترین با الگوریتم هرس شاخه و حد برای مسئله فروشنده دوره‌گرد) یک تور بهینه و طول تور بهینه را برای گراف زیر پیدا کنید.

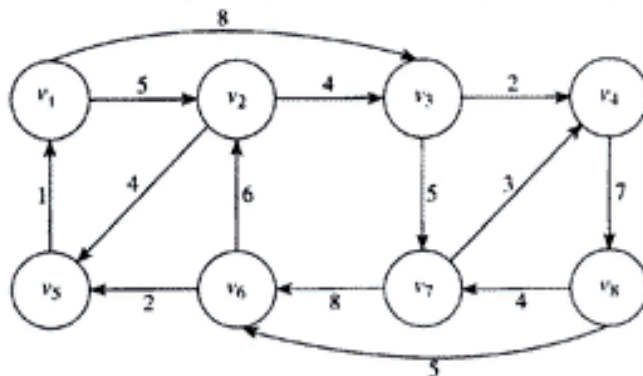

مراحل را قدم به قدم نشان دهید.

۲۴۸ شاهه و تد

- ۸- توابع length و bound که در الگوریتم ۳-۶ استفاده شده اند را بنویسید.
- ۹- الگوریتم ۳-۶ را بر روی کامپیوتر خود پیاده سازی نموده، آن را بر روی نمونه مسئله تمرین ۷ اجرا کنید. با استفاده از توابع حدی مختلف، نتایج را بررسی کنید.
- ۱۰- کارایی الگوریتم برنامه نویسی پویا (به تمرین ۲۷ بخش ۶-۳ مراجعه کنید) برای مسئله فروشنده دوره گرد را با الگوریتم ۳-۶، با استفاده از نمونه مسئله های بزرگ، مقایسه کنید.

بخش ۳-۶

- ۱۱- الگوریتم ۴-۶ (جستجوی اول-بهترین کوپر با الگوریتم هرس شاخه و حد برای استنتاج ریاضی) را اصلاح کنید تا m تا از محتمل ترین جوابها را تولید کند. m می تواند هر عدد صحیح مثبت باشد.
- ۱۲- نشان دهید که اگر بیماریهای مثال ۴-۶ بر اساس احتمالات شرطی به صورت غیر صعودی مرتب شده بودند، تعداد گره های مورد بررسی از ۱۵ گره به ۲۳ گره می رسید. فرض کنید که $p(d_4) = 0.08$ و $p(d_4, d_1) = 0.07$ می باشد.
- ۱۳- الگوریتم ۴-۶ را بر روی کامپیوتر خود پیاده سازی کنید. کاربر بایستی بتواند یک عدد صحیح m را (همانگونه که در تمرین ۱۱ بیان شد) وارد کند و یا اینکه به راحتی یک P را (همانطور که در تمرین ۱۳ گفته شد) وارد نماید.

تمرینات اضافی

- ۱۴- آیا می توان از روش شاخه و حد برای حل مسئله مطرح شده در تمرین ۳۴ فصل ۳ استفاده کرد؟ توضیح دهید.
- ۱۵- یک الگوریتم شاخه و حد برای زمان بندی مهلت دار بخش ۲-۳-۴ بنویسید.
- ۱۶- آیا می توان از روش شاخه و حد برای حل مسئله مطرح شده در تمرین ۲۶ فصل ۴ استفاده کرد؟ توضیح دهید.
- ۱۷- آیا می توان از روش شاخه و حد برای حل مسئله ضرب ماتریس زنجیره ای، مطرح شده در بخش ۴-۳ استفاده کرد؟ توضیح دهید.
- ۱۸- سه کاربرد دیگر استراتژی شاخه و حد را نام ببرید.

فصل ۷

مقدمه‌ای بر پیچیدگی محاسباتی: مسئله مرتب‌سازی

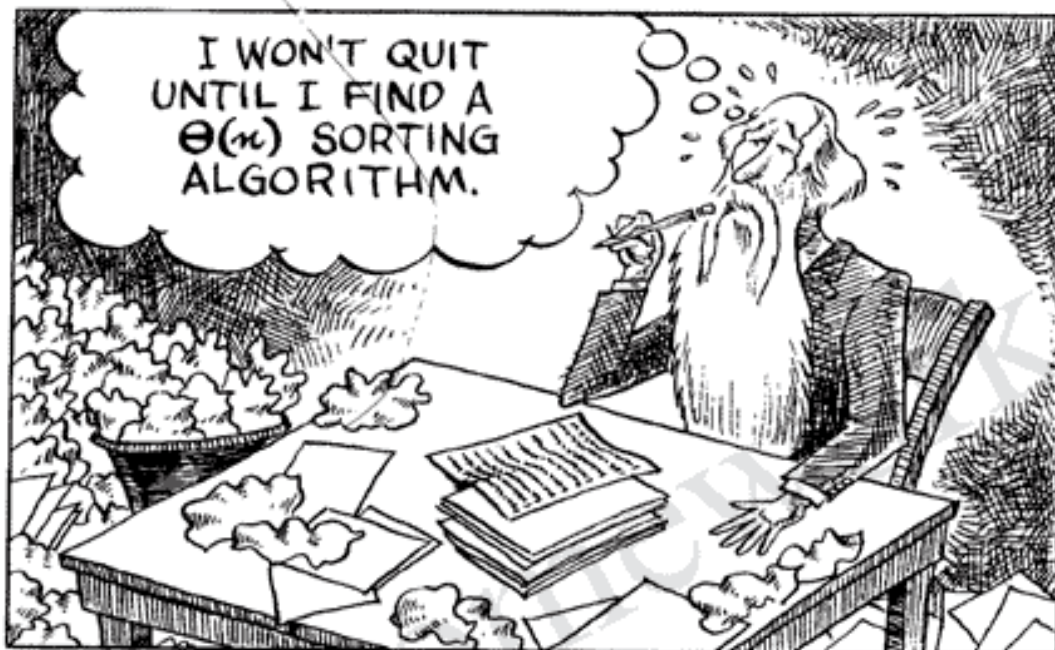

در بخش ۱-۱، یک الگوریتم مرتب‌سازی از نوع زمان مربعی (مرتب‌سازی تبادلی) ارائه نمودیم. اگر متخصصان علم کامپیوتر به این الگوریتم مرتب‌سازی اکتفا می‌کردند، امروزه اجرای بسیاری از برنامه‌های کاربردی، بطور قابل ملاحظه‌ای کندتر و بقیه نیز غیرقابل اجرا بودند. به یاد دارید که جهت مرتب‌سازی یک میلیون کلید با استفاده از الگوریتم زمان-مربعی، به سالها وقت نیاز داشتیم (به جدول ۴-۱ رجوع کنید). بعدها الگوریتم‌های مرتب‌سازی بسیار کاراتری ارائه شدند که از آن جمله می‌توان به الگوریتم مرتب‌سازی ادغامی (Mergesort) اشاره نمود. کارایی این الگوریتم، همانگونه که در بخش ۲-۲ بررسی شد، در بدترین حالت برابر $\theta(n \lg n)$ می‌باشد. اگرچه این الگوریتم قادر به مرتب‌سازی یک میلیون عنصر در یک زمان اندک و قابل قبولی نمی‌باشد، ولی جدول ۴-۱ نشان می‌دهد که در کاربردهای off-line از توانایی بالایی برخوردار است. فرض کنید که شخصی می‌خواهد یک میلیون عنصر را در یک سیستم on-line، به طور فوری مرتب نماید. وی ممکن است ساعتها و یا حتی سالهای زیادی را صرف ارائه یک الگوریتم مرتب‌سازی زمان-خطی و یا بهتر از آن نماید. نکته در اینجا است که اگر پس از صرف سالهای طولانی از عمر خویش به غیر ممکن بودن ارائه این الگوریتم پی ببرد، موضوع برای او بسیار ناراحت‌کننده

۲۵۰ مقدمه‌ای بر پیچیدگی محاسباتی: مسئله مرتب‌سازی

خواهد بود. دو روش برای مقابله با این مشکل وجود دارد. روش اول، سعی در ارائه یک الگوریتم کاراتر برای این مسئله است و روش دوم، سعی در اثبات غیرممکن بودن ارائه یک الگوریتم کاراتر برای مسئله می‌باشد. هر گاه چنین موضوعی را ثابت نمودیم از تلاش برای یافتن الگوریتمی سریعتر و کاراتر دست بر خواهیم داشت. بعدها ثابت خواهیم کرد که برای بسیاری از الگوریتم‌های مرتب‌سازی، ارائه یک الگوریتم $\theta(n \lg n)$ غیرممکن است.

۷-۱ پیچیدگی محاسباتی

فصلهای گذشته، در ارتباط با ارائه الگوریتم‌هایی برای مسائل و تحلیل آنها بوده است. ما اغلب روشهای مختلفی را برای حل یک مسئله بکار می‌بریم؛ به این امید که به کارایی بیشتر دست یابیم. هنگامی که ما الگوریتم مشخصی را تحلیل می‌کنیم، در واقع پیچیدگی زمانی (یا حافظه‌ای) و یا ترتیب پیچیدگی آن را مشخص می‌کنیم. در اینجا خود مسئله، تجزیه و تحلیل نمی‌شود. برای مثال، هنگامی که الگوریتم ۴-۱ (ضرب ماتریسی) را تحلیل نمودیم، پیچیدگی زمانی n^3 برای الگوریتم مشخص شد. این بدین معنا نیست که مسئله ضرب ماتریسها، نیاز به یک الگوریتم $\theta(n^3)$ دارد؛ بلکه تابع n^3 یک خاصیت از آن الگوریتم است و لزوماً یک خاصیت از مسئله ضرب ماتریسها نیست. در بخش ۵-۲ الگوریتم ضرب ماتریس استراسن را با پیچیدگی زمانی $\theta(n^{2.81})$ ارائه دادیم. یک سؤال مهم این است که آیا می‌توان الگوریتمی کاراتر برای این مسئله ارائه نمود؟

پیچیدگی محاسباتی که با طراحی و تحلیل الگوریتم‌ها سروکار دارد، بررسی همه الگوریتم‌هایی است که می‌توانند یک مسئله معین را حل نمایند. یک تحلیل پیچیدگی محاسباتی سعی می‌کند حد پائینی را برای کارایی تمام الگوریتم‌های یک مسئله معین، مشخص نماید. در پایان بخش ۵-۲ اشاره کردیم به اینکه ثابت شده است مسئله ضرب ماتریسها به الگوریتمی با پیچیدگی زمانی $\Omega(n^3)$ نیاز دارد. در واقع، تحلیل پیچیدگی محاسباتی مشخص کننده این مطلب بوده است و ما این نتیجه را با این جمله که "حد پائین تو برای مسئله ضرب ماتریسی برابر $\Omega(n^3)$ است." بیان می‌کنیم. البته این به معنای اینکه باید یک الگوریتم $\theta(n^3)$ برای ضرب ماتریس ارائه شود نیست، بلکه بدین معناست که فقط ارائه یک الگوریتم بهتر از $\theta(n^3)$ برای ضرب ماتریسی امکانپذیر است. از آنجائیکه بهترین الگوریتم ما، در $\theta(n^{2.38})$ و حد پائین تر آن $\Omega(n^2)$ است، جستجوی الگوریتمی کاراتر با ارزش به نظر می‌رسد. این بررسی می‌تواند در دو جهت ادامه یابد. از طرفی می‌توانیم با استفاده از متدولوژی طراحی الگوریتم، الگوریتمی کاراتر برای مسئله پیدا کنیم و از طرف دیگر می‌توانیم با استفاده از تحلیل پیچیدگی محاسباتی، حد پائین بزرگتری را بدست آوریم. شاید روزی یک الگوریتم بهتر از $\theta(n^{2.38})$ پیدا کنیم و یا شاید روزی ثابت کنیم که یک حد پائین بزرگتر از $\Omega(n^2)$ وجود دارد. در کل، هدف ما برای یک مسئله معین، تعیین یک حد پائین تر از $\Omega(f(n))$ و ارائه یک الگوریتم $\theta(f(n))$ برای مسئله است. هنگامی که این کار انجام شد، می‌دانیم که بجز اصلاح مقادیر ثابت، هیچگونه اصلاح و بهینه‌سازی روی الگوریتم انجام نخواهد شد.

پیچیدگی محاسباتی ۲۵۱

برخی نویسندگان عبارت "تحلیل پیچیدگی محاسباتی" را شامل تحلیل مسئله و الگوریتم می‌دانند. در این کتاب، هر گاه به تحلیل پیچیدگی محاسباتی اشاره می‌کنیم، منظور همان تحلیل مسئله است. ما تحلیل پیچیدگی محاسباتی را با مطالعه و بررسی مسئله مرتب‌سازی معرفی می‌کنیم. دو دلیل برای انتخاب این مسئله وجود دارد. اول اینکه، تا بحال چندین الگوریتم برای حل این مسئله ارائه شده است و پرواضح است که با مطالعه و مقایسه این الگوریتم‌ها می‌توان به دیدگاه روشنی نسبت به انتخاب یک الگوریتم از بین آنها و چگونگی اصلاح و بهبود آن دست یافت و دوم آنکه، مسئله مرتب‌سازی از جمله مسائلی است که در ارائه الگوریتم‌هایی با پیچیدگی زمانی نزدیک به حد پائین آنها، موفق بوده‌ایم. بدینصورت که برای بسیاری از الگوریتم‌های مرتب‌سازی، یک حد پائین‌تر از $\Omega(n \lg n)$ تعیین نموده و الگوریتم‌هایی از درجه $\theta(n \lg n)$ ارائه نموده‌ایم. بنابراین، می‌توانیم ادعا کنیم که مسئله مرتب‌سازی را تا آنجایی که به این گروه از الگوریتم‌ها مربوط است، حل نموده‌ایم.

این گروه از الگوریتم‌های مرتب‌سازی که برای آنها الگوریتم‌هایی با حد پائین‌تر یافته‌ایم، شامل الگوریتم‌هایی هستند که عمل مرتب‌سازی را تنها با مقایسه کلیدها انجام می‌دهند. همانطوری که در آغاز فصل ۱ بحث شد، کلمه "کلید" به این علت استفاده می‌شود که رکوردها، اغلب شامل یک شناسه منحصر به فرد، موسم به کلید هستند که هر کدام عضوی از یک مجموعه مرتب می‌باشند. برای رکوردهایی که با یک توالی اختیاری مرتب شده‌اند، عمل مرتب‌سازی، مجدداً آنها را بر اساس مقادیر کلیدها مرتب می‌نماید. در الگوریتم‌های ما، کلیدها در یک آرایه ذخیره می‌شوند و ما به فیلدهای غیرکلیدی مراجعه نخواهیم کرد. به هر حال فرض می‌کنیم که این فیلدها، همراه با کلید مرتب می‌شوند. الگوریتم‌هایی که عمل مرتب‌سازی را تنها با مقایسه کلیدها انجام می‌دهند، می‌توانند دو کلید را با هم مقایسه کنند تا مقدار بزرگتر مشخص شود و نیز می‌توانند کلیدها را کپی نمایند، اما هیچگونه عملیات دیگری روی کلیدها امکان‌پذیر نیست. الگوریتم‌های مرتب‌سازی که تا به حال برشمردیم (الگوریتم‌های ۳-۱، ۴-۲ و ۶-۲)، در این گروه قرار می‌گیرند.

در بخش‌های ۲-۷ تا ۸-۷، در مورد الگوریتم‌هایی که تنها با مقایسه کلیدها، عمل مرتب‌سازی را انجام می‌دهند، بحث می‌کنیم. بخش ۲-۷، به طور مشخص الگوریتم‌های مرتب‌سازی درجی (Insertion sort) و مرتب‌سازی انتخابی (Selection Sort) که دو تا از کاراترین الگوریتم‌های زمان-مربعی هستند را بررسی می‌کند. در بخش ۳-۷، نشان می‌دهیم که تا زمانی که خود را به الگوریتم‌های فوق محدود می‌کنیم، نمی‌توانیم پیچیدگی زمان-مربعی الگوریتم‌های مرتب‌سازی را بهبود ببخشیم. بخش‌های ۴-۷ و ۵-۷، مسروری بر الگوریتم‌های مرتب‌سازی $\theta(n \lg n)$ یعنی Mergesort و Quicksort خواهد داشت. بخش ۶-۷، الگوریتم مرتب‌سازی دیگری از نوع $\theta(n \lg n)$ ، موسم به Heapsort را ارائه خواهد داد. در بخش ۷-۷، سه نوع مرتب‌سازی با پیچیدگی $\theta(n \lg n)$ را مقایسه می‌کنیم. در بخش ۸-۷، ثابت می‌کنیم که $\Omega(n \lg n)$ پائین‌ترین حد برای الگوریتم‌های مرتب‌سازی است که تنها با مقایسه کلیدها این عمل را انجام می‌دهند. در بخش ۹-۷، الگوریتم مرتب‌سازی پایه‌ای (Radix sort) را معرفی می‌کنیم که با مقایسه کلیدها عمل مرتب‌سازی را انجام نمی‌دهد.

۲۵۲ مقدمه‌ای بر پیچیدگی محاسباتی: مسئله مرتب‌سازی

ما الگوریتم‌ها را براساس تعداد مقایسه کلیدها و تعداد انتساب رکوردها تحلیل می‌کنیم. برای مثال، در الگوریتم ۱-۳ (Exchange Sort)، جابجایی $s[i]$ و $s[j]$ می‌تواند به طریقه زیر انجام شود:

```
temp = s[i];
s[i] = s[j];
s[j] = temp;
```

این بدین معناست که برای انجام یک جابجایی، سه مرتبه عمل انتساب رکورد صورت گرفته است. ما تعداد انتسابها را بررسی می‌کنیم زیرا وقتی که رکوردها بزرگ باشند، زمانی که جهت انتساب آنها صرف می‌شود قابل توجه است. ما همچنین مقدار فضای اضافی که الگوریتم‌ها، علاوه بر فضای مورد نیاز جهت ذخیره ورودی به آن نیازمندند را تجزیه و تحلیل می‌کنیم. هرگاه این فضای اضافی یک مقدار ثابت باشد (بدینصورت که مقدار آن با بزرگ‌تر شدن n یعنی تعداد کلیدهای ذخیره شده، افزایش نیابد)، الگوریتم را مرتب‌سازی درجا (in-place sort) می‌گوئیم. در نهایت، فرض می‌کنیم که همیشه عمل مرتب‌سازی را به ترتیب غیرنزولی انجام می‌دهیم.

۷-۲ مرتب‌سازی درجی و مرتب‌سازی انتخابی

مرتب‌سازی درجی، یک الگوریتم مرتب‌سازی است که با درج رکوردها در یک آرایه مرتب شده، عمل مرتب‌سازی را انجام می‌دهد. یک نمونه ساده از مرتب‌سازی درجی به صورت زیر عمل می‌کند. فرض کنید که کلیدها در $i-1$ اندیس ابتدای آرایه مرتب شده‌اند و x مقدار کلید در اندیس i ام باشد. x را با کلید اندیس $i-1$ ام، یا کلید اندیس $i-2$ ام و بهمین ترتیب مقایسه می‌کنیم تا زمانی که یک کلید کوچکتر از x پیدا شود. فرض کنید j اندیسی باشد که کلید کوچکتر در آن قرار دارد. کلیدهای موجود در اندیسهای $j+1$ تا $i-1$ را به

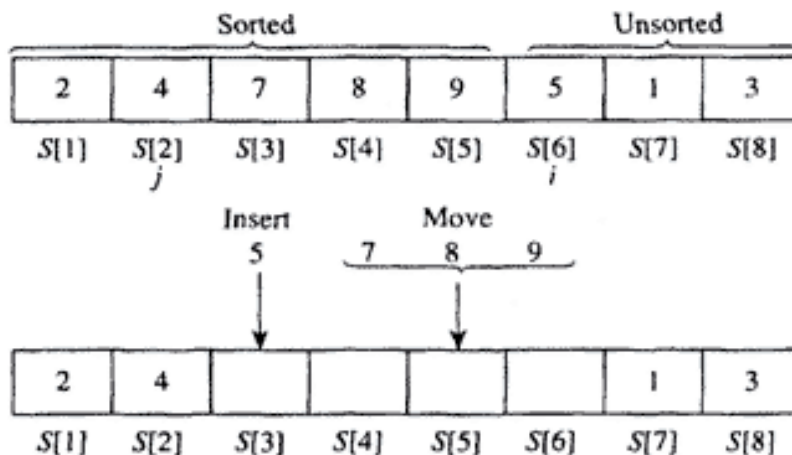

شکل ۷-۱ یک مثال از مرتب‌سازی درجی، وقتی که $i=6$ و $j=2$ باشد. شکل بالا، آرایه را قبل از مرحله درج و شکل پائین، آرایه را بعد از مرحله درج نشان می‌دهد.

مرتب‌سازی درجی و مرتب‌سازی انتخابی ۲۵۳

اندیسهای $i+2$ تا i منتقل نموده و x را در اندیس $i+1$ زام درج می‌کنیم. این روال را برای $i=2$ تا $i=n$ تکرار می‌کنیم. شکل ۷-۱، این مرتب‌سازی را نشان می‌دهد. الگوریتم مرتب‌سازی درجی را در زیر آورده‌ایم.

مرتب‌سازی درجی

الگوریتم ۷-۱

مسئله: n کلید را به صورت غیرنزولی مرتب کنید.

ورودی: عدد صحیح مثبت n ، آرایه‌ای از کلیدها S با شاخصهایی از ۱ تا n .

خروجی: آرایه S شامل کلیدهایی که به صورت غیرنزولی مرتب شده‌اند.

```
void insertionsort(int n, keytype S[])
{
    index i,j;
    keytype x;
    for(i = 2 ; i <= n; i++)
        x = s[i];
        j = i - 1;
        while( j > 0 && s[j] > x)
            s[j+1] = s[j];
            j--;
        }
        s[j+1] = x;
    }
}
```

تحلیل پیچیدگی زمانی بدترین حالت تعداد مقایسه کلیدها در الگوریتم ۷-۱ (مرتب‌سازی درجی)

عمل مبنایی: مقایسه $s[i]$ با x

اندازه ورودی: n ، تعداد کلیدهایی که باید مرتب شوند.

برای یک i معین، مقایسه $s[j]$ با x زمانی انجام می‌شود که از حلقه `while` خارج شده باشیم زیرا مقدار j برابر صفر می‌شود. با فرض عدم برقراری شرط اول در یک عبارت `&&`، شرط دوم مورد ارزیابی قرار نمی‌گیرد. لذا مقایسه $s[i]$ با x ، هنگامی که $j=0$ است، انجام نمی‌شود. در نتیجه، در حدود $i-1$ مقایسه برای هر i معین خواهیم داشت. از آنجائیکه i به مقادیر ۲ تا n محدود می‌شود، لذا مجموع تعداد مقایسه‌های انجام شده تقریباً برابر است با

$$\sum_{i=2}^n (i-1) = \frac{n(n-1)}{2}$$

به عنوان تمرین نشان دهید که اگر کلیدها به صورت غیرصعودی در یک آرایه قرار داشته باشند، دقیقاً این تعداد مقایسه انجام می‌پذیرد. بنابراین،

$$w(n) = \frac{n(n-1)}{2}$$

۲۵۴ مقدمه‌ای بر پیچیدگی مقایسه‌ای: مسئله مرتب‌سازی

تحلیل پیچیدگی زمانی حالت میانی تعداد مقایسه کلیدها در الگوریتم ۷-۱ (مرتب‌سازی درجی)

برای یک A معین، A اندیس وجود دارد که X می‌تواند در آنها جایگزین شود. بدین ترتیب که X می‌تواند در اندیس ۱- A ، یا در اندیس ۲- A و غیره قرار گیرد. از آنجائیکه هیچگونه اطلاعاتی از مقدار X نداشته‌ایم و همچنین دلیلی برای اولویت دادن به یک اندیس یا اندیس‌هایی خاص جهت جایگزینی X نداریم، لذا احتمال یکسانی را به هر یک از A اندیس ابتدای آرایه نسبت می‌دهیم. این بدین معناست که هر اندیس، احتمالی برابر $1/i$ خواهد داشت. لیست زیر، تعداد مقایسات انجام شده برای درج X در هر اندیس را نشان می‌دهد:

اندیس	تعداد مقایسه‌ها
i	۱
$i-1$	۲
\vdots	\vdots
۲	$i-1$
۱	$i-1$

دلیل این که تعداد مقایسه‌ها، برای حالتی که X در اولین اندیس آرایه درج می‌شود، برابر $i-1$ است و نه i این است که اولین شرط در عبارات کنترلی حلقه `while`، هنگامی که $e=0$ است، نادرست بوده و در اینصورت، شرط دوم ارزیابی نمی‌شود. برای یک A معین، میانگین تعداد مقایسه‌های مورد نیاز برای درج X برابر است با

$$\begin{aligned} 1\left(\frac{1}{i}\right) + 2\left(\frac{1}{i}\right) + \dots + (i-1)\left(\frac{1}{i}\right) + (i-1)\left(\frac{1}{i}\right) &= \frac{1}{i} \sum_{k=1}^{i-1} k + \frac{i-1}{i} \\ &= \frac{(i-1)(i)}{2i} + \frac{i-1}{i} \\ &= \frac{i+1}{2} - \frac{1}{i} \end{aligned}$$

بنابراین میانگین تعداد مقایسه‌های لازم برای مرتب‌سازی آرایه برابر است با

$$\sum_{i=2}^n \left(\frac{i+1}{2} - \frac{1}{i}\right) = \sum_{i=2}^n \frac{i+1}{2} - \sum_{i=2}^n \frac{1}{i} \approx \frac{(n+4)(n-1)}{4} - \ln n.$$

معادله اخیر با استفاده از نتایج مثالهای ۱- A و ۹- A در ضمیمه A و انجام برخی محاسبات جبری بدست آمده است. ما نشان داده‌ایم که

$$A(n) \approx \frac{(n+4)(n-1)}{4} - \ln n \approx \frac{n^2}{4}$$

در ادامه، مورد استفاده فضای اضافی را بررسی می‌کنیم.

مرتبه‌سازی درجی و مرتبه‌سازی انتخابی ۲۵۵

تحلیل کاربرد فضای اضافی الگوریتم ۷-۱ (مرتبه‌سازی درجی)

تنها فضای مورد استفاده که با n افزایش می‌یابد، اندازه آرایه ورودی S است. بنابراین الگوریتم، یک مرتبه‌سازی درجا است و فضای اضافی در $\theta(1)$ می‌باشد.

در تمرینات از شما می‌خواهیم که نشان دهید پیچیدگی‌های زمانی بدترین حالت و حالت میانی برای تعداد انتسابهای انجام شده توسط مرتبه‌سازی درجی برابر است با

$$W(n) = \frac{(n+4)(n-1)}{2} \approx \frac{n^2}{2}, \quad A(n) = \frac{n(n+7)}{4} - 1 \approx \frac{n^2}{4}$$

در ادامه، ما مرتبه‌سازی درجی را با دیگر الگوریتم زمان-مربعی معرفی شده در این کتاب، موسوم به مرتبه‌سازی تبدلی (الگوریتم ۳-۱) مقایسه می‌کنیم. به خاطر آورید که پیچیدگی زمانی حالت معمول تعداد مقایسه کلیدها در مرتبه‌سازی تبدلی برابر است با

$$T(n) = \frac{n(n-1)}{2}$$

در تمرینات از شما می‌خواهیم که نشان دهید پیچیدگی‌های زمانی بدترین حالت و حالت میانی برای تعداد انتسابهای انجام شده توسط مرتبه‌سازی تبدلی برابر است با

$$T(n) = \frac{n(n-1)}{2}$$

در تمرینات از شما می‌خواهیم که نشان دهید پیچیدگی‌های زمانی بدترین حالت و حالت میانی برای تعداد انتسابهای انجام شده توسط مرتبه‌سازی تبدلی برابر است با:

$$W(n) = \frac{3n(n-1)}{4}, \quad A(n) = \frac{3n(n-1)}{4}$$

پرواضح است که مرتبه‌سازی تبدلی، یک مرتبه‌سازی درجا است.

جدول ۷-۱، نتایج مربوط به مرتبه‌سازی تبدلی و مرتبه‌سازی درجی را به طور خلاصه نشان می‌دهد. در اینجا مشاهده می‌کنیم که مرتبه‌سازی درجی، از لحاظ مقایسه کلیدها همواره به خوبی مرتبه‌سازی تبدلی و در حالت میانی بهتر از آن می‌باشد. از لحاظ انتساب رکوردها، مرتبه‌سازی درجی هم در حالت میانی و هم در بدترین حالت، بهتر عمل می‌کند. بدلیل اینکه هر دو الگوریتم از نوع مرتبه‌سازی درجا هستند، لذا مرتبه‌سازی درجی بهتر از مرتبه‌سازی تبدلی است. توجه کنید که الگوریتم دیگری موسوم به مرتبه‌سازی انتخابی نیز در جدول آمده است. این الگوریتم، یک مرتبه‌سازی تبدلی اصلاح شده است که یکی از نواقص آن رفع شده است. حال به معرفی این الگوریتم می‌پردازیم:

۲۵۶ مقدمه‌ای بر پیچیدگی‌های مقایسه‌ای: مسئله مرتب‌سازی

جدول ۷-۱ خلاصه از تحلیل مرتب‌سازیهای تبادلی، درجی و انتخابی *

Algorithm	Comparisons of Keys	Assignments of Records	Extra Space Usage
Exchange Sort	$T(n) = \frac{n^2}{2}$	$W(n) = \frac{3n^2}{2}$ $A(n) = \frac{3n^2}{4}$	In-place
Insertion Sort	$W(n) = \frac{n^2}{2}$ $A(n) = \frac{n^2}{4}$	$W(n) = \frac{n^2}{2}$ $A(n) = \frac{n^2}{4}$	In-place
Selection Sort	$T(n) = \frac{n^2}{2}$	$T(n) = 3n$	In-place

*Entries are approximate.

الگوریتم ۷-۲ مرتب‌سازی انتخابی (Selection Sort)

مسئله: n کلید را به صورت غیرنزولی مرتب کنید.ورودی: عدد صحیح مثبت n ، آرایه‌ای از کلیدها S با شاخصهایی از ۱ تا n .خروجی: آرایه S شامل کلیدهایی که به صورت غیرنزولی مرتب شده‌اند.

```

void selectionsort (int n, keytype S[ ])
{
    index i, j, smallest;
    for (i = 1; i <= n-1; i++){
        smallest=i;
        for (j = i+1; j <= n; j++)
            if (S[j] < S[smallest])
                smallest = j;
        exchange S[i] and S[smallest];
    }
}

```

همانطوریکه در جدول ۷-۱ مشاهده می‌شود این الگوریتم از نظر مقایسه کلیدها دارای پیچیدگی زمانی مشابه مرتب‌سازی تبادلی است، اگر چه از نظر تعداد انتساب رکوردها، به طور قابل ملاحظه‌ای با هم متفاوتند. به جای جابجایی $S[i]$ و $S[j]$ در هر موقعیتی که $S[j]$ کوچکتر از $S[i]$ است، نظیر آنچه در مرتب‌سازی تبادلی (الگوریتم ۳-۱) انجام می‌شود، مرتب‌سازی انتخابی به سادگی مسیر شاخص کوچکترین کلید جاری از کلید i تا n را در خود نگه می‌دارد، آنگاه پس از تعیین رکورد موردنظر، آن را با رکورد اندیس i جابجا می‌کند. در این روش، کوچکترین کلید پس از اولین گذر از حلقه i -for در اولین

مرتب‌سازی درجی و مرتب‌سازی انتخابی ۲۵۷

اندیس، دومین کلید کوچکتر پس از دومین گذر از حلقهٔ $for-i$ در دومین اندیس و به همین ترتیب قرار می‌گیرند. نتیجهٔ آن مشابه مرتب‌سازی تبادلی خواهد بود. به هر حال، با انجام تنها یک جابجایی در انتهای حلقهٔ $for-i$ ، دقیقاً تعداد $n-1$ جابه‌جایی انجام خواهد شد. از آنجائیکه برای هر جابجایی لازم است که سه انتساب صورت بگیرد، لذا پیچیدگی زمانی حالت معمول تعداد انتساب‌های انجام شده توسط مرتب‌سازی انتخابی برابر است با

$$T(n) = 3(n-1)$$

به خاطر دارید که حالت میانی تعداد انتساب‌های لازم برای مرتب‌سازی تبادلی در حدود $3n^2/4$ می‌باشد. بنابراین، ما در حالت میانی، الگوریتم زمان-مربعی را با یک الگوریتم زمان-خطی جایگزین نموده‌ایم. گاهی اوقات مرتب‌سازی تبادلی بهتر از مرتب‌سازی انتخابی عمل می‌کند. برای مثال، اگر رکوردها از قبل مرتب شده باشند، در مرتب‌سازی تبادلی هیچ انتسابی صورت نمی‌گیرد.

چگونه مرتب‌سازی انتخابی را با مرتب‌سازی درجی مقایسه کنیم؟ با رجوع مجدد به جدول ۷-۱ مشاهده می‌کنیم که مرتب‌سازی درجی، از لحاظ مقایسه کلیدها همواره به خوبی مرتب‌سازی انتخابی و در حالت میانی، بهتر از آن عمل می‌کند. اگرچه از نظر تعداد انتساب رکوردها، پیچیدگی زمانی مرتب‌سازی انتخابی به صورت خطی و پیچیدگی زمانی مرتب‌سازی درجی به صورت مربعی است. به خاطر دارید که برای مقادیر بزرگ n ، زمان-خطی بسیار سریعتر از زمان-مربعی عمل می‌کند. لذا اگر n ، مقداری بزرگ و رکوردها نیز به اندازهٔ کافی بزرگ باشند (بطوری که انتساب یک رکورد با ارزش تلقی شود)، مرتب‌سازی انتخابی بایستی بهتر عمل نماید.

هر الگوریتم مرتب‌سازی که رکوردها را به ترتیب، انتخاب و آنها را در موقعیتهای مناسبی قرار دهد، مرتب‌سازی انتخابی (Selection Sort) نامیده می‌شود. این بدین معناست که مرتب‌سازی تبادلی نیز یک الگوریتم مرتب‌سازی انتخابی است. در بخش ۶-۷، الگوریتم مرتب‌سازی دیگری، موسوم به مرتب‌سازی هرمی (heapsort)، را ارائه می‌دهیم. به هر حال، ما الگوریتم ۲-۷، را به عنوان یک الگوریتم مرتب‌سازی انتخابی می‌شناسیم. هدف از مقایسهٔ مرتب‌سازی تبادلی، درجی و انتخابی، ارائهٔ یک مقایسهٔ تا حد امکان ساده از الگوریتم‌های مرتب‌سازی بوده است. در عمل، هیچکدام از این الگوریتم‌ها برای نمونه‌های بسیار بزرگ، عملی نخواهند بود زیرا همهٔ آنها در بدترین حالت به صورت زمان-مربعی عمل می‌کنند. در ادامه، نشان می‌دهیم که اگر خود را به این الگوریتم‌ها و نمونه‌های مشابه محدود سازیم، امکان اصلاح و بهینه‌سازی الگوریتم‌های زمان-مربعی را از دست خواهیم داد.

۷-۳ حد پائین برای الگوریتم‌هایی که حداکثر یک وارونگی را بعد از هر مقایسه حذف می‌کنند

مرتب‌سازی درجه‌ی بعد از هر مقایسه یا کاری انجام نمی‌دهد و یا کلید اندیس i را به اندیس $i+1$ منتقل می‌دهد. با انتقال کلید اندیس i به یک مکان بالاتر، به این حقیقت می‌رسیم که X بایستی قبل از آن کلید واقع شود. این تمام کاری است که ما انجام داده‌ایم. ما نشان می‌دهیم که تمام الگوریتم‌هایی که تنها با مقایسه کلیدها عمل مرتب‌سازی را انجام می‌دهند و به یک میزان محدودی پس از هر مقایسه عمل مرتب‌سازی مجدد را اجرا می‌کنند، حداقل به صورت زمان-مربعی می‌باشند. تمام این نتایج، با این فرض که کلیدها از هم مجزا (غیرمشابه) می‌باشند، بدست آمده است.

به طور کلی، ما با مرتب‌سازی n کلید مجزا که از هر مجموعه مرتب شده‌ای می‌آیند، سروکار داریم. بدون در نظر گرفتن این مطلب، می‌توانیم فرض کنیم که اعداد صحیح $1, 2, \dots, n$ کلیدهایی هستند که بایستی مرتب شوند. زیرا می‌توانیم 1 را به عنوان کوچکترین کلید، 2 را به عنوان دومین کلید کوچکتر و الی آخر جایگزین نماییم. برای مثال، فرض کنید ورودی ما به صورت الفبایی [Raph, Clyde, Dave] باشد، آنگاه می‌توانیم Clyde را با 1 ، Dave را با 2 و Ralph را با 3 جایگزین نماییم تا به ورودی معادل [۳، ۱، ۲] دست یابیم. هر الگوریتمی که سه عدد صحیح را تنها با مقایسه کلیدها مرتب می‌کند، سه نام را نیز با همان تعداد مقایسات مرتب خواهد کرد.

یک جایگشت (Permutation) از n عدد صحیح مثبت ابتدایی می‌تواند به عنوان ترتیبی از این اعداد تعبیر شود. از آنجائیکه $n!$ جایگشت، برای n عدد صحیح مثبت ابتدایی وجود دارد (به بخش ۷-۸ رجوع شود)، لذا به تعداد $n!$ ترتیبهای متفاوت برای این اعداد می‌توان پیدا نمود. برای مثال، شش جایگشت زیر تمامی ترتیب‌های ممکن سه عدد صحیح مثبت ابتدایی را نشان می‌دهند:

$$[3, 2, 1] \quad [3, 1, 2] \quad [2, 3, 1] \quad [2, 1, 3] \quad [1, 3, 2] \quad [1, 2, 3]$$

این بدین معناست که برای n کلید مجزا، $n!$ ورودی مختلف برای الگوریتم مرتب‌سازی وجود دارد. این شش جایگشت، ورودی‌های مختلف اندازه ۳ می‌باشند.

یک جایگشت را به صورت $[k_1, k_2, \dots, k_n]$ نشان می‌دهیم که در آن k_i عدد صحیح موقعیت i ام می‌باشد. به عنوان مثال، برای جایگشت [۳، ۱، ۲] داریم:

$$k_1 = 3, \quad k_2 = 1, \quad k_3 = 2$$

یک وارونگی در جایگشت عبارتست از یک زوج (k_i, k_j) بطوری که $i < j$ و $k_i > k_j$ باشد. برای مثال، جایگشت [۳، ۲، ۴، ۶، ۵] شامل وارونگی‌های (۳، ۲)، (۳، ۱)، (۲، ۱)، (۴، ۱) و (۶، ۵) می‌باشد. به عبارت بهتر، یک جایگشت شامل هیچ وارونگی نیست اگر و تنها اگر به صورت $[1, 2, \dots, n]$ مرتب شده باشد. بدین معنا که وظیفه مرتب‌سازی n کلید مجزا، حذف همه وارونگی‌ها در یک جایگشت می‌باشد. در اینجا به تشریح نتیجه اصلی این بخش می‌پردازیم.

۲۵۹ حد پایین برای الگوریتمهایی که حداکثر یک وارونگی را بعد از هر مقایسه حذف می‌کنند

قضیه ۷-۱ هر الگوریتمی که n کلید مجزا را تنها با مقایسه کلیدها مرتب می‌کند و حداکثر یک وارونگی را بعد از هر مقایسه حذف می‌کند، بایستی در بدترین حالت، حداقل $\frac{n(n-1)}{4}$ کلید و در حالت میانی، حداقل $\frac{n(n-1)}{4}$ کلید را با هم مقایسه کند.

اثبات: برای اثبات وضعیت بدترین حالت کافی است نشان دهیم که یک جایگشت با تعداد $\frac{n(n-1)}{4}$ وارونگی وجود دارد، زیرا هنگامی که جایگشت به عنوان ورودی است، الگوریتم بایستی آن تعداد وارونگی را حذف نموده و در اینصورت، حداقل آن تعداد مقایسه را انجام دهد. نشان دادن این مطلب که $\{1, 2, \dots, n-1, n\}$ یک جایگشت است، به عنوان یک تمرین خواهد بود.

برای اثبات وضعیت حالت میانی، ما جایگشت $[k_1, k_2, \dots, k_{n-1}, k_n]$ را با جایگشت $[k_n, k_{n-1}, \dots, k_1]$ جفت می‌کنیم. این جایگشت، ترانزپوز (transpose) جایگشت اصلی نامیده می‌شود. برای مثال، ترانزپوز $[5, 1, 2, 4, 3]$ عبارتست از $[3, 2, 4, 1, 5]$. اگر $n > 1$ باشد، آنگاه هر جایگشت دارای یک ترانزپوز است که از خود جایگشت مجزا می‌باشد. فرض کنید z و s دو عدد صحیح بین 1 و n باشند بطوری که $s > z$. در یک جایگشت معین، زوج (s, z) یا یک وارونگی در جایگشت است و یا یک وارونگی در ترانزپوز آن و البته در هر دوی آنها نیست. نشان دادن این نکته که به تعداد $\frac{n(n-1)}{4}$ از چنین زوجهایی از اعداد صحیح بین 1 تا n وجود دارد، به عنوان یک تمرین خواهد بود. این بدین معناست که در یک جایگشت و ترانزپوزش دقیقاً $\frac{n(n-1)}{4}$ وارونگی وجود دارد. بنابراین، میانگین تعداد وارونگی‌ها در یک جایگشت و ترانزپوز آن برابر است با

$$\frac{1}{2} \times \frac{n(n-1)}{2} = \frac{n(n-1)}{4}$$

بنابراین، اگر ما همه جایگشت‌ها را با احتمال یکسان به عنوان ورودی در نظر بگیریم. میانگین تعداد وارونگی‌ها در ورودی نیز برابر $\frac{n(n-1)}{4}$ خواهد بود. از آنجائیکه فرض نمودیم الگوریتم حداکثر یک وارونگی را بعد از هر مقایسه حذف می‌کند، لذا در حالت میانی می‌بایست حداقل این تعداد مقایسه را انجام دهد تا همه وارونگی‌ها حذف شوند و در نتیجه ورودی مرتب شود.

مرتب‌سازی درجی حداکثر وارونگی شامل $s[i]$ و x را بعد از هر مقایسه حذف می‌کند و در نتیجه، این الگوریتم در زمره الگوریتم‌های مطرح شده در قضیه ۷-۱ قرار می‌گیرد. مرتب‌سازی انتخابی و مرتب‌سازی تبادلی نیز در این گروه قرار دارند. برای مشاهده این حالت، یک مثال از مرتب‌سازی تبادلی ارائه می‌دهیم. ابتدا به خاطر می‌آوریم که الگوریتم مرتب‌سازی انتخابی به صورت زیر می‌باشد:

```
void exchangesort(int n, keytype s[ ])
{
    index i,j;
    for (i = 1; i <= n - 1; i++)
        for (j = i+1; j <= n; j++)
            if (s[j] < s[i])
                exchange s[i] and s[j];
}
```

۲۶۰ مقدمه‌ای بر پیچیدگی مقایسه‌ای: مسئله مرتب‌سازی

فرض کنید آرایه S شامل جایگشت [۱، ۲، ۳، ۴، ۵] و ما در حال مقایسه ۲ با ۱ باشیم. بعد از این مقایسه ۲ و ۱ جابجا خواهند شد و در نتیجه وارونگی‌های (۱، ۲)، (۱، ۳) و (۱، ۴) حذف می‌شوند؛ در حالیکه وارونگی‌های (۲، ۳) و (۲، ۴) به آن اضافه خواهند شد و در واقع کاهش شبکه‌ای در وارونگی، تنها یک مورد است. یک نتیجه کلی از این مثال اینست که مرتب‌سازی تبادلی همواره دارای یک کاهش شبکه‌ای از حذف حداکثر یک وارونگی بعد از هر مقایسه است.

از آنجائیکه پیچیدگی زمانی مرتب‌سازی درجی در بدترین حالت برابر $\frac{n(n-1)}{2}$ و در حالت میانی تقریباً برابر $\frac{n(n-1)}{4}$ است، لذا آن تقریباً به خوبی همان الگوریتم‌هایی است که تنها با مقایسه کلیدها عمل مرتب‌سازی را انجام داده و بعد از هر مقایسه حداکثر یک وارونگی را حذف می‌کنند. بخاطر دارید که Mergesort (الگوریتم‌های ۲-۲ و ۲-۴) و Quicksort (الگوریتم ۲-۶) دارای پیچیدگی زمانی بهتر از این می‌باشند. بیایید مروری مختصر بر این الگوریتم‌ها داشته باشیم.

۷-۴ مروری بر Mergesort

الگوریتم مرتب‌سازی ادغامی (Mergesort) در بخش ۲-۲ معرفی شد. در اینجا نشان می‌دهیم که این الگوریتم، گاهی اوقات بیش از یک وارونگی را بعد از یک مقایسه حذف می‌کند. آنگاه چگونگی اصلاح آن را نشان خواهیم داد.

همانطوریکه در اثبات قضیه ۷-۱ مشاهده نمودید، هرگاه ورودی به صورت معکوس مرتب شده باشد، الگوریتم‌هایی که حداکثر یک وارونگی را بعد از هر مقایسه حذف می‌کنند، حداقل $\frac{n(n-1)}{2}$ مقایسه را انجام می‌دهند. شکل ۷-۲ نشان می‌دهد که چگونه مرتب‌سازی ادغامی ۲ (الگوریتم ۲-۴) روی چنین ورودی عمل می‌کند. هنگامی که زیر آرایه‌های [۱، ۲] و [۳، ۴] با هم ادغام می‌شوند، مقایسه‌ها بیش از یک وارونگی را حذف می‌کنند. بعد از اینکه ۳ و ۱ با هم مقایسه شدند، ۱ در اولین اندیس آرایه قرار می‌گیرد و در نتیجه وارونگی‌های (۱، ۳) و (۱، ۴) حذف می‌شوند. بعد از هر مقایسه ۲ و ۳، عدد ۲ در دومین اندیس آرایه قرار می‌گیرد و در نتیجه وارونگی‌های (۲، ۳) و (۲، ۴) حذف می‌شوند. به خاطر دارید که پیچیدگی زمانی بدترین حالت برای تعداد مقایسه کلیدها در مرتب‌سازی ادغامی برابر است با

$$w(n) = n \lg n - (n - 1)$$

که در آن n توانی از ۲، و در حالت کلی، در $\theta(n \lg n)$ است.

ما با ارائه یک الگوریتم مرتب‌سازی، که گاهی اوقات بیش از یک وارونگی را بعد از یک مقایسه حذف می‌کند، توانستیم به این نتیجه دست یابیم. از بخش ۱-۲-۱، به یاد دارید که الگوریتم‌های $\theta(n \lg n)$ می‌توانند برخلاف الگوریتم‌های زمان-مربعی، بر روی ورودیهای بسیار بزرگ نیز عمل نمایند. با استفاده از روش «توابع مولد» برای حل معادلات بازگشتی، می‌توانیم نشان دهیم که پیچیدگی زمانی حالت میانی برای تعداد مقایسات کلیدها در مرتب‌سازی ادغامی برابر است با

۲۶۱ MergeSort

شکل ۲-۷ مرتب‌سازی ادغامی در حالتی که ورودی آن به صورت معکوس مرتب شده است.

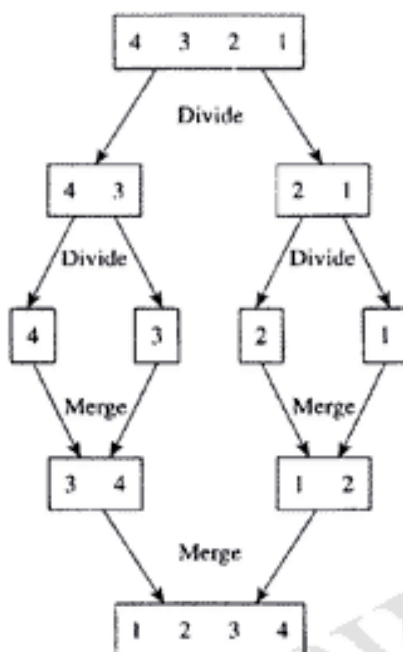

$$A(n) = n \lg n - 2n \sum_{i=1}^{\lg n} \frac{1}{2^i + 2} \approx n \lg n - 1/2 \lg n$$

که در آن n توانی از ۲ است.

شما می‌توانید این روش را در کتاب sahani (۱۹۸۸) مطالعه نمایید. حالت میانی، خیلی بهتر از بدترین حالت نیست. در تمرینات نشان خواهیم داد که پیچیدگی زمانی حالت معمول برای تعداد مقایسه کلیدها در مرتب‌سازی ادغامی برابر است با

$$T(n) \approx 2n \lg n$$

در ادامه، فضای مورد استفاده برای مرتب‌سازی ادغامی را مورد بررسی قرار می‌دهیم.

تحلیل فضای اضافی مورد استفاده برای الگوریتم ۲-۴ (مرتب‌سازی ادغامی ۲)

همانطور که در بخش ۲-۲ بحث شد، حتی نسخه اصلاح شده مرتب‌سازی ادغامی (الگوریتم ۲-۴) نیز به یک آرایه اضافی به اندازه n نیاز دارد. به عبارت بهتر، هنگامی که الگوریتم در حال مرتب‌سازی اولین زیرآرایه است، باید مقادیر mid ، $mid+1$ و $high$ در پشتهٔ رکوردهای فعال سازی ذخیره شوند و از آنجائیکه آرایه همواره در نقطه میانی شکافته می‌شود، لذا این پشته به عمق $\lceil \lg n \rceil$ خواهد رسید. فضای لازم برای آرایه‌ای اضافی از رکوردها محدود می‌شود؛ یعنی اینکه در حالت معمول، بکارگیری فضای اضافی در $\theta(n)$ رکورد صورت می‌گیرد و یا اینکه تعداد رکوردها در $\theta(n)$ خواهد بود.

۲۶۲ مقدمه‌ای بر پیچیدگی محاسباتی: مسئله مرتب‌سازی

اصلاح مرتب‌سازی ادغامی

ما می‌توانیم الگوریتم مرتب‌سازی ادغامی را به سه روش اصلاح نمائیم. روش اول، ارائه یک نسخه برنامه‌نویسی پویا، روش دوم نوشتن یک نسخه پیوندی و آخرین روش، یک الگوریتم ادغام بسیار پیچیده است.

به منظور ارائه یک نسخه برنامه‌نویسی پویا از مرتب‌سازی ادغامی به شکل ۲-۲ توجه نمائید. اگر بخواهید مرتب‌سازی ادغامی را به صورت دستی انجام دهید نیازی به تقسیم آرایه تا رسیدن به آرایه‌های تک عنصری نخواهید داشت. به سادگی می‌توانید از آرایه‌های تک عنصری شروع نموده، آنها را به گروه‌های دو تایی، بعد به گروه‌های چهار تایی و الی آخر ادغام نمائید تا اینکه به یک آرایه مرتب شده دست یابید. ما نیز می‌توانیم با تقلید از این روش، یک نسخه تکرار برای مرتب‌سازی ادغامی بنویسیم که در اینصورت از سه عمل پشته‌ای مورد نیاز در بازگشت‌ها اجتناب خواهیم کرد. حتماً توجه دارید که این، یک روش برنامه‌نویسی پویا برای مرتب‌سازی ادغامی است. الگوریتم زیر این روش را بکار می‌گیرد. حلقه در آرایه، اندازه آرایه را به عنوان توانی از ۲ در نظر می‌گیرد. مقادیر n که توانی از ۲ نیستند، $\lceil \lg n \rceil$ مرتبه از حلقه می‌گذرد؛ بدون اینکه ادغامی را صورت دهند.

الگوریتم ۷-۳ مرتب‌سازی ادغامی ۲ (نسخه برنامه‌نویسی پویا)

مسئله: n کلید را به صورت غیرنزولی مرتب کنید.
ورودی: عدد صحیح مثبت n ، آرایه‌ای از کلیدها S با شاخصهایی از ۱ تا n .
خروجی: آرایه S شامل کلیدهایی که به صورت غیرنزولی مرتب شده‌اند.

```
void mergesort3 (int n, keytype S[ ])
{
    int m;
    index low,mid,high,size;           // Treat array size as a
    m=2[lg n];                          // power of 2.
    size = 1;                            // size is the size of the
    repeat (lgn times){                 // Subarrays being merged.
        for(low=i; low<=m-2*size-1;low=low+2*size){
            mid=low + size - 1 ;
            high=minimum (low + 2*size - 1,n); // Dont merge beyond n.
            merge3(low,mid,high,S);
        }
        size=2*size;
    }
}
```

۲۶۳ MergeSort بر روش

با این اصلاح می‌توانیم تعداد انتساب رکوردها را نیز کاهش دهیم. آرایه U ، که در روال merge2 (الگوریتم ۵-۲) به صورت محلی تعریف شده است، می‌تواند در روال merge3 نیز به عنوان یک آرایه با شاخصهایی از ۱ تا n به صورت محلی تعریف شود. بعد از اولین گذر از حلقه repeat شامل عناصر آرایه S که به صورت جفت‌هایی از آرایه‌های تک عنصری ادغام شده‌اند، می‌باشد. هیچ نیازی به کپی مجدد این عناصر به S ، آنچنانکه در انتهای merge2 انجام شده، وجود ندارد. بجای این، در گذر بعدی از حلقه repeat می‌توانیم به سادگی عناصر U را با S ادغام کنیم. اینجاست که نقش آرایه‌های S و U تعویض می‌شود. این جابجایی نقش‌ها می‌تواند در هر گذر از حلقه صورت پذیرد. نسخه‌های mergesort2 و mergesort3 را به عنوان تمرین باقی می‌گذارد. در این روش، تعداد انتساب رکوردها از $2n \lg n$ به حدود $n \lg n$ کاهش می‌یابد. در اینصورت می‌گوئیم پیچیدگی زمانی حالت معمول برای تعداد انتساب رکوردها در الگوریتم ۳-۷ تقریباً برابر است با

$$T(n) \approx n \lg n$$

دومین روش اصلاح مرتب‌سازی ادغامی، ارائه یک نسخه پیوندی از الگوریتم است. همانطوریکه در بخش ۱-۷ بحث شد، مسئله مرتب‌سازی معمولاً با مرتب‌سازی رکوردها براساس مقادیر کلیدها سروکار دارد. اگر رکوردها بزرگ باشند، مقدار فضای اضافی مورد استفاده توسط مرتب‌سازی ادغامی بایستی در نظر گرفته شود. ما می‌توانیم با افزودن یک فیلد پیوند به هر رکورد، مقدار فضای اضافی را کاهش دهیم. آنگاه با تبدیل رکوردها به لیست پیوندی و الحاق پیوندها به جای انتقال رکوردها به یک مجموعه مرتب شده از رکوردها دست یابیم و این بدین معناست که دیگر نیازی به ایجاد آرایه اضافی از رکوردها نخواهد بود. از آنجائیکه فضای اشغال شده توسط یک پیوند بطور قابل ملاحظه‌ای کمتر از یک رکورد بزرگ است، بنابراین، فضای ذخیره شده قابل توجه خواهد بود. بعلاوه، با توجه به اینکه مدت زمان الحاق پیوندها، بسیار کمتر از انتقال رکوردهای بزرگ است، لذا زمان ذخیره‌سازی نیز از اهمیت خاصی برخوردار خواهد بود. شکل ۳-۷، نشان می‌دهد که چگونه با استفاده از پیوندها، عمل ادغام انجام می‌شود. الگوریتم ۴-۷، شامل این تغییرات خواهد بود. ما مرتب‌سازی ادغامی و ادغام را به صورت یک الگوریتم ارائه می‌دهیم زیرا نیازی به تجزیه و تحلیل بیشتر آنها نداریم. مرتب‌سازی ادغامی، به خاطر خوانایی بیشتر به صورت بازگشتی نوشته شده است. البته نسخه اصلاح شده تکرار این الگوریتم را نیز می‌توان در راستای این اصلاح و بهینه‌سازی بکار گرفت. اگر ما از هر دو روش تکرار و پیوندها استفاده کنیم، این اصلاح، بهبود تعویض نقش U و S را دربرنمی‌گیرد زیرا وقتی لیستهای پیوندی با هم ادغام می‌شوند هیچ آرایه اضافی مورد نیاز نمی‌باشد. نوع داده‌ای برای عناصر آرایه S در این الگوریتم به صورت زیر می‌باشد:

```
struct node
{
    keytype key;
    index link;
};
```

۲۶۴ مقدمه‌ای بر پیچیدگی مناسبانی: مسئله مرتب‌سازی

شکل ۷-۳ عمل ادغام با استفاده از پیوندها، فلشها چگونگی انجام پیوند را نشان می‌دهند. کلیدها به صورت حرفی هستند تا از سردرگمی و تداخل با شاخص‌ها جلوگیری شود.

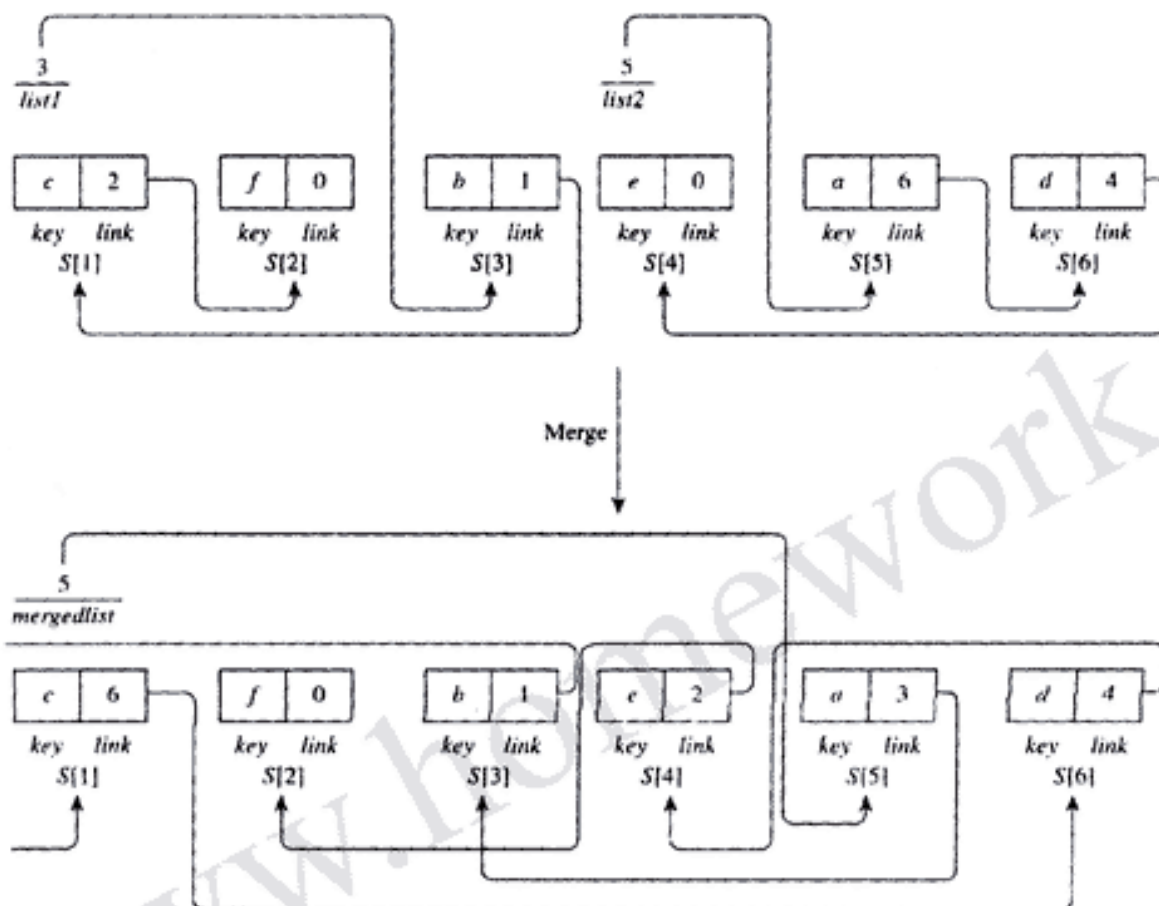

الگوریتم ۷-۴ مرتب‌سازی ادغامی ۴ (نسخه پیوندی)

مسئله: n کلید را به صورت غیرنزولی مرتب کنید.

ورودی: عدد صحیح مثبت n ، آرایه‌ای از رکوردها S از نوع داده شده با شاخصهای 1 تا n .

خروجی: آرایه S با مقادیر ذخیره شده در فیلد key که به صورت غیرنزولی مرتب شده‌اند. رکوردها به

همراه $link$ به صورت یک لیست پیوندی مرتب می‌باشند.

```
void mergesort4 (index low, index high, index& mergedlist)
{
```

۲۶۵ MergeSort بر مبنای

```

index mid, list1, list2;

if (low == high) {
    mergedlist = low;
    S[mergedlist].link = 0;
}
else {
    mid = (low + high) / 2;
    mergesort4(low, mid, list1);
    mergesort4(mid + 1, high, list2);
    merge4(list1, list2, mergedlist);
}
}

void merge4 (index list1, index list2, index& mergedlist)
{
    index lastsorted;

    if (S[list1].key < S[list2].key) {           // Find the start of the merged
        mergedlist = list1;                    // list.
        list1 = S[list1].link;
    }
    else {
        mergedlist = list2;
        list2 = S[list2].link;
    }
    lastsorted = mergedlist;
    while (list1 != 0 && list2 != 0)
        if S[list1].key < S[list2].key {       // Attach smaller key to merged
            S[lastsorted].link = list1;        // list.
            lastsorted = list1;
            list1 = S[list1].link;
        }
        else {
            S[lastsorted].link = list2;
            lastsorted = list2;
            list2 = S[list2].link;
        }

    if (list1 == 0)                            // After one list ends, attach
        S[lastsorted].link = list2;           // remainder of the other.
    else
        S[lastsorted].link = list1;
}

```

۲۶۶ مقدمه‌ای بر پیچیدگی متاهباتی: مسئله مرتب‌سازی

در اینجا نیازی به بررسی اینکه آیا $list_1$ و $list_2$ به هنگام ورود به $mergesort_4$ برابر صفر هستند یا خیر نمی‌باشد زیرا $mergesort_4$ هرگز یک لیست خالی را به $merge_4$ ارسال نمی‌کند. همانطوریکه برای الگوریتم ۲-۴ (مرتب‌سازی ادغامی ۲) عنوان نمودیم مقادیر n و S ورودیهای $mergesort_4$ نیستند. فراخوانی سطح بالای این الگوریتم به صورت زیر است:

```
mergesort4(1, n, listfront);
```

بعد از اجرا، $listfront$ شامل شاخص‌های اولین رکورد در لیست مرتب خواهد بود. بعد از مرتب‌سازی، اغلب می‌خواهیم که رکوردها به صورت یک دنباله مرتب در اندیسهایی به هم پیوسته قرار بگیرند بطوری که بتوانیم با استفاده از فیلد کلید و با بکارگیری جستجوی دودویی (الگوریتم ۱-۲) سرعت به آنها دسترسی داشته باشیم. البته ممکن است رکوردهایی که براساس پیوندها مرتب شده‌اند تنها یک بار مجدداً مرتب‌سازی شوند تا همگی با استفاده از یک الگوریتم $\theta(n)$ و درجا به صورت یک دنباله مرتب در اندیسهایی به هم پیوسته قرار بگیرند. در تمرینات از شما می‌خواهیم که چنین الگوریتمی را بنویسید. با اصلاح الگوریتم مرتب‌سازی ادغامی، ذکر دو نکته ضروری به نظر می‌رسد. اول اینکه، نیاز به n رکورد اضافی با نیاز به تنها n پیوند جایگزین می‌شود. از اینرو داریم:

تحلیل کاربرد فضای اضافی در الگوریتم ۲-۷ (مرتب‌سازی ادغامی ۴)

در حالت معمول، فضای اضافی در $\theta(n)$ پیوند استفاده می‌گردد و یا به عبارت بهتر، تعداد پیوندها برای بکارگیری فضای اضافی در $\theta(n)$ خواهد بود.

دوم آنکه، پیچیدگی زمانی تعداد انتساب رکوردها به صفر کاهش می‌یابد اگر ما به رکوردهای مرتب شده در اندیسهایی به هم پیوسته نیازی نداشته باشیم، و این پیچیدگی زمانی به $\theta(n)$ کاهش می‌یابد اگر این نیاز وجود داشته باشد.

سومین روش اصلاح مرتب‌سازی ادغامی، یک الگوریتم ادغام بسیار پیچیده است که در کتاب Huang و Langston (۱۹۸۸) معرفی شده است.

۷-۵ مروری بر Quicksort

به یاد دارید که الگوریتم Quicksort به صورت زیر می‌باشد:

```
void quicksort(index low, index high)
{
    index pivotpoint;
    if( low > high)
        partition(low, high, pivotpoint);
        partition(low, high, pivotpoint);
        partition(low, high, pivotpoint);
    }
}
```

۲۶۷ مروری بر Quicksort

اگرچه پیچیدگی زمانی بدترین حالت این الگوریتم به صورت مربعی است، در بخش ۴-۲ مشاهده کردیم که پیچیدگی زمانی حالت میانی آن برای تعداد مقایسه کلیدها برابر است با

$$A(n) \approx 1/38(n+1) \lg n$$

که البته خیلی بدتر از مرتب‌سازی ادغامی نیست. Quicksort نسبت به Mergesort این مزیت را داراست که به آرایه اضافی نیازمند نمی‌باشد. به هر حال این الگوریتم، هنوز یک مرتب‌سازی درجا نیست زیرا هنگامی که الگوریتم در حال مرتب‌سازی اولین زیرآرایه است، اولین و آخرین شاخص زیرآرایه‌های دیگر بایستی در پشته رکوردهای فعال‌سازی ذخیره شوند. برخلاف مرتب‌سازی ادغامی، ما هیچ تعهدی مبنی بر اینکه آرایه، همواره از نقطه میانی تقسیم شود نداریم. در بدترین حالت، partition ممکن است مکرراً آرایه را به یک زیرآرایه خالی در سمت چپ (یا راست) و یک زیرآرایه با یک عنصر کمتر در سمت چپ (یا راست) تقسیم نماید. در این روش، $n-1$ جفت از شاخصها در پایان کار در پشته ذخیره خواهند شد و این بدین معنا است که بدترین حالت فضای اضافی مورد استفاده در $\theta(n)$ خواهد بود. ممکن است Quicksort به صورتی تغییر کند که فضای اضافی مورد استفاده حداکثر در حدود $\lg n$ باشد. قبل از مشاهده این حالت و دیگر مسائل مربوط به Quicksort، از پیچیدگی زمانی تعداد انتساب رکوردها در این الگوریتم بحث می‌کنیم.

در تمرینات از شما می‌خواهیم که نشان دهید میانگین تعداد تبادلات انجام شده توسط Quicksort در حدود $0/69(n+1) \lg n$ است. با فرض اینکه برای هر تبادل (exchange) به سه انتساب نیازمند می‌باشیم، پیچیدگی زمانی حالت میانی برای تعداد انتساب رکوردها در الگوریتم Quicksort برابر است با

$$A(n) \approx 2/07(n+1) \lg n$$

اصلاح الگوریتم اصلی Quicksort

ما می‌توانیم فضای اضافی مورد استفاده توسط الگوریتم Quicksort را به پنج روش کاهش دهیم. اول اینکه در روال Quicksort تعیین کنیم کدام زیرآرایه کوچکتر است و در حالیکه زیرآرایه دیگر در حال مرتب شدن است، این زیرآرایه را در پشته ذخیره نماییم. در زیر، تحلیلی از فضای اضافی مورد استفاده توسط این نسخه از Quicksort را آورده‌ایم.

تحلیل فضای اضافی مورد استفاده برای Quicksort اصلاح شده

در این نسخه، بدترین حالت فضای مورد استفاده زمانی رخ می‌دهد که partition هر بار آرایه را دقیقاً نصف نماید که در نتیجه به پشته‌ای با عمق تقریباً $\lg n$ خواهیم رسید. بنابراین، بدترین حالت فضای اضافی مورد استفاده، در شاخص‌های $\theta(\lg n)$ خواهد بود.

دومین روش، همانطوریکه در تمرینات بحث شد، یک نسخه از partition است که میانگین تعداد

۲۶۸ مقدمه‌ای بر پیچیدگی محاسباتی: مسئله مرتب‌سازی

انتساب رکوردها را به طور قابل ملاحظه‌ای کاهش می‌دهد. برای این نسخه، پیچیدگی زمانی حالت میانی تعداد انتساب رکوردها در Quicksort برابر است با

$$A(n) \approx 0.69(n+1) \lg n$$

هر یک از فراخوانی‌های بازگشتی در روال Quicksort سبب می‌شود مقادیر low, high و pivotpoint در پشته ذخیره شوند. در روش سوم، این بحث مطرح است که بسیاری از اعمال push و pop در این نسخه غیرضروری است. هنگامی که اولین فراخوانی Quicksort انجام می‌شود، تنها مقادیر pivotpoint و high بایستی در پشته ذخیره شوند. وقتی دومین فراخوانی بازگشتی Quicksort انجام می‌شود، نیازی به ذخیره‌سازی هیچ یک از این مقادیر نیست. ما می‌توانیم با نوشتن الگوریتم Quicksort به صورت تکرار و دستکاری پشته در این روال، از عملیات غیرضروری اجتناب کنیم. در تمرینات، این الگوریتم را از شما می‌خواهیم.

چهارم، همانطوری که در بخش ۷-۲ بحث شد، الگوریتم‌های بازگشتی نظیر Quicksort می‌توانند با تعیین یک مقدار آستانه که در آن الگوریتم، یک الگوریتم تکرار را به جای تقسیم بیشتر نمونه فراخوانی می‌کند، اصلاح شوند.

در نهایت، همانطوری که در تحلیل بدترین حالت الگوریتم ۶-۲ (Quicksort) مشاهده شد، هنگامی که ورودی از قبل مرتب شده باشد، الگوریتم دارای حداقل کارایی است. بنابراین، اگر به دلیلی مطمئن شویم که آرایه ممکن است از قبل مرتب شده باشد، می‌توانیم با انتخاب اولین عنصر به عنوان عنصر محوری، کارایی آن را بهبود بخشیم. یک استراتژی خوب برای استفاده در این حالت، انتخاب میانه در میان $S[low]$, $S[(low+high)/2]$ و $S[high]$ به عنوان نقطه محوری است. البته اگر ساختار بخصوصی برای آرایه ورودی مد نظر نباشد، انتخاب هر عنصر به عنوان عنصر محوری، در میانگین به خوبی انتخاب هر عنصر دیگر خواهد بود. در این حالت، با انتخاب میانه تضمین می‌کنیم که هیچ یک از زیرآرایه‌ها خالی نباشد.

نکته آخر در مورد Quicksort این است که این الگوریتم از جمله الگوریتم‌هایی است که با انتقال و جابجایی، مرتب‌سازی می‌کنند. به این معنا که مرتب‌سازی با تبادل (انتقال) رکوردهای مجاور صورت می‌پذیرد. یک الگوریتم زمان-مربعی در این گروه الگوریتم‌ها، Bubblesort است که در تمرینات بررسی خواهد شد.

۶-۷ مرتب‌سازی هرمی (Heapsort)

heapsort برخلاف Mergesort و Quicksort، یک الگوریتم $\theta(n \lg n)$ و درجا می‌باشد. ابتدا مروری بر heap و روالهای مورد نیاز برای heapsort خواهیم داشت. سپس چگونگی بکارگیری این روالها را بررسی خواهیم کرد.

۱-۶-۷ Heap و روالهای اصلی آن

به خاطر دارید که عمق یک گره در یک درخت، تعداد لبه‌ها در یک مسیر منحصریفرده از ریشه به آن گره می‌باشد. عمق d از یک درخت، حداکثر عمق همه گره‌های درخت است و یک برگ، یک گره در درخت است که هیچ فرزندی نداشته باشد (به بخش ۳-۵ مراجعه کنید). یک گره داخلی در یک درخت، گره‌ای است که حداقل یک فرزند دارد. به عبارت دیگر، هر گره‌ای که یک برگ نباشد، یک گره داخلی است. یک درخت دودویی کامل، درخت دودویی است که شرایط زیر را دارا باشد:

● همه گره‌های داخلی آن دو فرزند داشته باشند.

● همه برگها در عمق d باشند.

یک درخت دودویی کامل اصلی، درخت دودویی است که شرایط زیر را دارا باشد:

● یک درخت دودویی کامل تا عمق $d-1$ باشد.

● گره‌های عمق d ، حداکثر در سمت چپ درخت باشند.

اگرچه تعریف درختهای دودویی کامل اصلی کمی مشکل است ولی از روی شکل، به آسانی می‌توان به خصوصیات آن پی برد. شکل ۴-۷، یک درخت دودویی کامل اصلی را نشان می‌دهد.

حال می‌توانیم یک heap را تعریف کنیم. یک heap، یک درخت دودویی کامل اصلی است بطوری که

● مقادیر ذخیره شده در گره‌ها از یک مجموعه مرتب آمده باشند.

● مقدار ذخیره شده در هر گره بزرگتر یا مساوی مقادیر ذخیره شده در فرزندانش باشد. به این مورد، ویژگی heap گوئیم.

شکل ۵-۷، یک heap را نشان می‌دهد. از آنجائیکه ما در بحث مرتب‌سازی قرار داریم، لذا به عناصر ذخیره شده در heap، به عنوان کلید اشاره می‌کنیم.

اگر ما کلید ذخیره شده در ریشه را مکرراً برای حفظ ویژگی heap برداریم، آنگاه کلیدها در یک توالی غیرافزایشی برداشته خواهند شد. اگر در حال برداشتن کلیدها بتوانیم آنها را در یک آرایه که با اندیس n ام

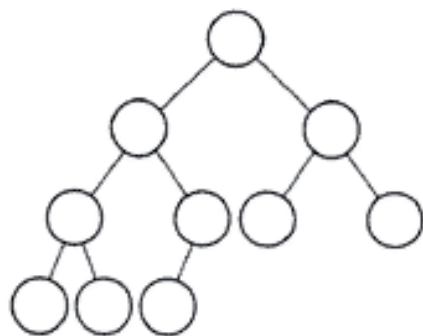

شکل ۵-۷ یک heap

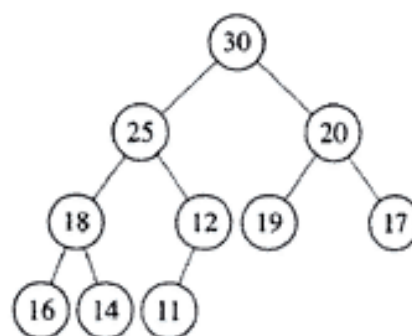

شکل ۴-۷ یک درخت دودویی کامل اصلی.

۲۷۰ مقدمه‌ای بر پیچیدگی متاهباتی: مسئله مرتب‌سازی

آغاز شده و به اولین اندیس ختم می‌شود جایگزین کنیم، توانسته‌ایم آنها را در یک توالی غیرنزولی در آرایه مرتب نمائیم. بعد از برداشتن کلید ریشه، با جایگزینی گره زیرین و فراخوانی روال sift-down که کلید موجود در ریشه تا پائین را به منظور رسیدن به یک heap جابجا می‌کند، می‌توانیم ویژگی heap را حفظ کنیم. این جابجایی، با مقایسه اولیه کلید موجود در ریشه با کلید بزرگتر در فرزندان ریشه آغاز می‌شود. اگر کلید ریشه کوچکتر بود، آنگاه کلیدها جابجا می‌شوند. این فرآیند رو به پائین ادامه می‌یابد تا اینکه کلید موجود در یک گره، کوچکتر از کلید بزرگتر در فرزندان نباشد. شکل ۶-۷، این روال را نشان می‌دهد. شبه کد سطح بالا برای این روال به صورت زیر است:

```
void sift-down(heap& H)
```

```
{
    node parent, largerchild;
    parent = root of H;
    largerchild = parent's child containing larger key;
    while (key at parent is smaller than key at largerchild){
        exchange key at parent and key at largerchild;
        parent = largerchild;
        largerchild = parent's child containing larger key;
    }
}
```

شبه کد سطح بالا برای یک تابع که کلید موجود در ریشه را جابجا کند و خاصیت بازگشتی را حفظ نماید، به صورت زیر است:

```
keytype root(heap& H)
```

```
{
    keytype keyout;
    keyout = key at the root;
    move the key at the bottom node to the root;
    delete the bottom node;
    sift-down(H);
    return keyout;
}
```

برای یک heap معین با n کلید، شبه کد سطح بالای زیر برای روالی است که کلیدهای یک دنباله مرتب شده را در یک آرایه S جایگزین می‌کند.

مرتب‌سازی هرمی ۲۷۱

شکل ۶-۷ روال sift-down کلید ۶ را جابجا می‌کند تا ویژگی heap حفظ شود.

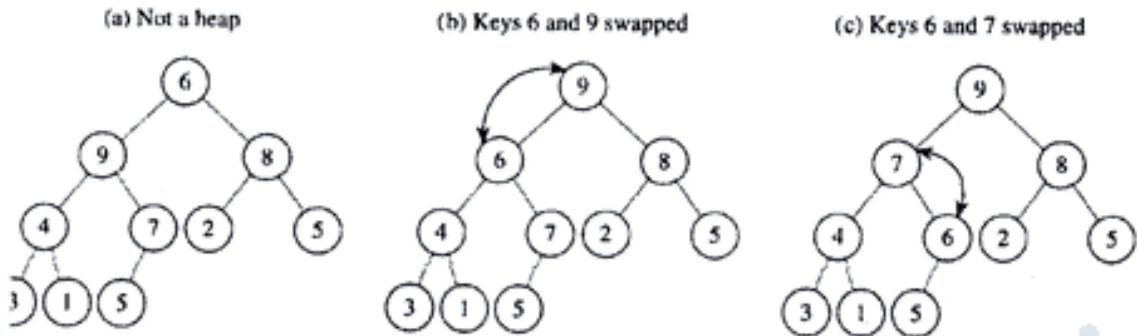

```
void removekeys (int n, heap H, keytype S[ ])
```

```
{
    index i;
    for (i = n; i > 1; i--)
        s[i] = root(H);
}
```

تنها وظیفه‌ای که باقی مانده است، مرتب‌سازی کلیدها در یک heap در اولین مکان است. فرض کنید که آنها در یک درخت دودویی کامل اصلی به صورتی مرتب شده‌اند که لزوماً خاصیت heap را حفظ نمی‌کنند. چگونگی این حالت را در زیربخش بعدی خواهیم دید. ما می‌توانیم با فراخوانی مکرر sift-down درخت را به یک heap انتقال دهیم تا عملیات زیر شکل گیرد: اول، کلید زیر درختهایی که ریشه آنها عمق $d-1$ دارند به heapها انتقال یابند. دوم، کلید زیر درختهایی که ریشه آنها عمق $d-2$ دارند به heapها انتقال یابند.... سرانجام، درخت کامل (تنها زیر درختی که عمق صفر دارد) به یک heap انتقال یابد.

این فرآیند را در شکل ۷-۷ نشان داده و آن را با روال خارجی شبه کد سطح بالای زیر بکار گرفته‌ایم:

```
void makeheap(int n, heap& H)
```

```
{
    index i;
    heap Hsub;
    for (i = d - 1; i >= 0; i--)
        for (all subtrees Hsub whose roots have depth i)
            sift-down(Hsub);
}
```

و بالاخره، شبه کد سطح بالا برای heapsort را ارائه می‌دهیم (فرض کرده‌ایم که کلیدها از قبل، از یک درخت دودویی کامل اصلی H مرتب شده‌اند).

شکل ۷-۷ استفاده از sift-down برای ایجاد یک heap از درخت اصلی. بعد از نمایش مراحل، زیردرخت راست که ریشه آن عمق $d-2$ دارد، به یک heap تبدیل شده و سرانجام، کل درخت به یک heap تبدیل می‌شود.

(a) The initial structure

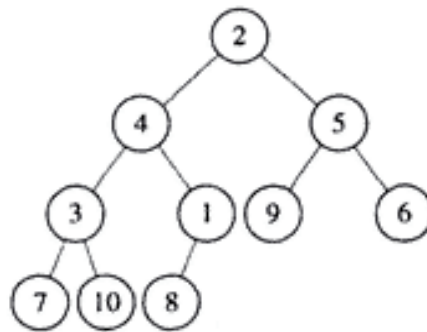
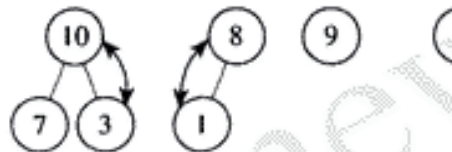
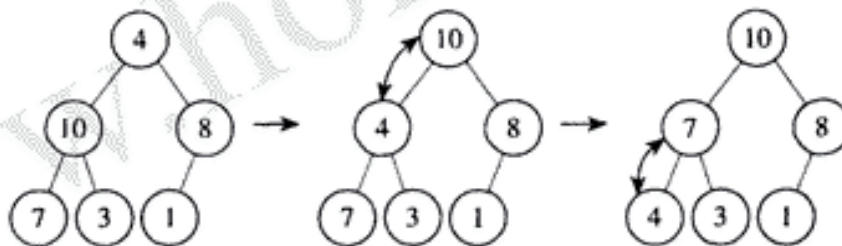
(b) The subtrees, whose roots have depth $d-1$, are made into heaps(c) The left subtree, whose root has depth $d-2$, are made into a heap

```
void heapsort(int n, heap H, keytype S[ ])
{
    makeheap(n, H);
    removekeys(n, H, S);
}
```

شاید تصور شود که ما حقیقت را نگفته‌ایم زیرا این الگوریتم heapsort، یک مرتب‌سازی درجا به نظر نمی‌رسد. در اینصورت، ما به یک فضای اضافی برای heap نیاز داریم. به هر حال، یک heap را با استفاده از پشته به اجرا درآورده و نشان می‌دهیم که آرایه مشابهی که ورودی (کلیدهایی که باید مرتب شوند) را ذخیره می‌کند، می‌تواند برای اجرای heap بکار گرفته شود و البته هرگز به طور همزمان، به یک اندیس آرایه مشابه برای بیش از یک منظور نیازمند نخواهیم شد.

شکل ۷-۸ آرایه متناظر با heap در شکل ۷-۵.

Root	Children of key 30	Children of key 25	Children of key 20	Children of key 18	Children of key 12	Children of key 19	Children of key 17	Children of key 16	Children of key 14	Child of key 11
30	25	20	18	12	19	17	16	14	11	
S[1]	S[2]	S[3]	S[4]	S[5]	S[6]	S[7]	S[8]	S[9]	S[10]	

۷-۶-۲ یک اجرا از Heapsort

ما می‌توانیم یک درخت دودویی کامل اصلی را در یک آرایه، با ذخیره کردن ریشه در اولین اندیس آرایه، فرزندان چپ و راست در دومین و سومین اندیس، به همین ترتیب فرزندان چپ و راست فرزند چپ ریشه در چهارمین و پنجمین اندیس و الی آخر ارائه دهیم. شکل ۷-۸، آرایه متناظر با heap در شکل ۷-۵ است. توجه کنید که شاخص فرزند چپ یک گره، دو برابر شاخص آن گره و شاخص فرزند راست یک گره، یکی بزرگتر از دو برابر شاخص آن گره می‌باشد. به خاطر دارید که در شبه کد سطح بالای heapsort نیاز داشتیم به اینکه در ابتدا کلیدها در یک درخت دودویی کامل اصلی باشند. اگر ما کلیدها را با نظمی دلخواه در یک آرایه جای دهیم، آنها با توجه به مطالب فوق در چند درخت دودویی کامل اصلی سازماندهی خواهند شد. شبه کد سطح بالای زیر، از این خاصیت استفاده می‌کند.

ساختار داده‌ای Heap

```

struct heap
{
    keytype S[1..n];           // S is indexed from 1 to n.
    int heapsize;             // heapsize only takes
                             // the values 0 through n.
};

void siftdown (heap& H, index i) // To minimize the number
{                                 // of assignment of records.
    index parent, largchild; keytype siftkey; // the key initially at the root
    bool spotfound;           // (siftkey) is not assigned to
                             // node until its final position
    siftkey = H.S[i];         // has been determined.
    parent = i; spotfound = false;
    while (2*parent <= H.heapsize && ! spotfound) {
        if (2*parent < H.heapsize && H.S[2*parent] < H.S[2*parent+1])
            largchild = 2*parent + 1; // Index of right child is 1
        else // more than twice that of
            largchild = 2*parent; // parent. Index of left child
    }
}

```



```

    if (siftkey < H.S[largerchild]) {           // is twice that of parent;
        H.S[parent] = H.S[largerchild];
        parent = largerchild;
    }
    else
        spotfound = true;
}
H.S[parent] = siftkey;
}

keytype root (heap& H)
{
    keytype keyout;

    keyout = H.S[1];                          // Get key at the root.
    H.S[1] = H.S[heapsize];                  // Move bottom key to root.
    H.heapsize = H.heapsize - 1;             // Delete bottom node.
    SiftDown(H, 1);                          // Restore heap property.
    return keyout;
}

void removekeys (int n,                       // H is passed by address
                 heap& H,                    // to save memory.
                 keytype S[])               // S is indexed from 1 to n.
{
    index i;
    for (i = n; i >= 1; i--)
        S[i] = root(H);
}

void makeheap (int n,                         // H ends up a heap.
              heap& H)
{
    index i;                                  // It is assumed that n keys
                                              // are in the array H.S.

    H.heapsize = n;
    for (i = [n / 2]; i >= 1; i--)           // Last node with depth
        siftDown (H, i);                   // d - 1, that has children, is
                                              // in slot [n / 2] in the array.
}

```

حال می‌توانیم یک الگوریتم برای heapsort ارائه دهیم. در الگوریتم فرض شده است کلیدهایی که باید مرتب شوند در H.S قرار دارند. این امر می‌تواند آنها را به طور خودکار و بر اساس فرم نمایشی شکل ۸-۷، در یک درخت دودویی کامل اصلی سازماندهی کند. بعد از اینکه این درخت دودویی به یک heap تبدیل

مرتب‌سازی هرمی ۲۷۵

شد، کلیدها با شروع از اندیس n م آرایه و ادامه آن تا اولین اندیس، از heap حذف می‌شوند. از آنجائیکه کلیدها در یک دنباله مرتب شده و به ترتیب مشابهی در آرایه خروجی جایگزین می‌شوند، لذا می‌توانیم از H.S به عنوان آرایه خروجی استفاده نمائیم؛ بدون آنکه امکان دوباره‌نویسی یک کلید را در heap فراهم کنیم. این استراتژی، یک الگوریتم درجا به صورت زیر ارائه می‌دهد.

الگوریتم ۷-۵ Heapsort

مسئله: n کلید را به ترتیب غیرنزولی مرتب کنید.

ورودی: عدد صحیح مثبت n ، آرایه‌ای از n کلید مرتب‌شده در یک آرایه H ، برگرفته از یک heap خروجی: کلیدهایی مرتب‌شده به ترتیب غیرنزولی در آرایه H.S.

```
void heapsort(int n, heap& H)
{
    makeheap(n, H);
    removekeys(n, H, H.S);
}
```

تحلیل پیچیدگی زمانی بدترین حالت تعداد مقایسه کلیدها در الگوریتم ۷-۵ (Heapsort)

عمل مبنایی: مقایسه کلیدها در روال Siftdown.

اندازه ورودی: n ، تعداد کلیدهایی که باید مرتب شوند.

هر دو روال makeheap و removekeys، روال sift-down را فراخوانی می‌کنند. ما این دو روال را به صورت مجزا تحلیل می‌کنیم. تحلیل ما بر اساس n توانی از ۲ انجام می‌گیرد، آنگاه می‌توانیم با استفاده از قضیه ۴-B در ضمیمه B، n را به یک حالت کلی تعمیم دهیم.

تحلیل Makeheap

فرض می‌کنیم که d عمق یک درخت دودویی کامل اصلی (ورودی) باشد. شکل ۷-۹ نشان می‌دهد که وقتی n توانی از ۲ است، عمق درخت (d) برابر $\lg n$ است و دقیقاً یک گره با این عمق وجود دارد، همچنین این گره دارای d پدر بزرگ در درخت می‌باشد. اگر گره‌ای با سطح d موجود نباشد، تعداد گره‌هایی که از طریق کلیه کلیدهای غربال شده بدست می‌آیند حداکثر برابر است با

$$\sum_{j=0}^{d-1} 2^j (d-j-1) = (d-1) \sum_{j=0}^{d-1} 2^j - \sum_{j=0}^{d-1} j(2^j) = 2^d - d - 1$$

تساوی اخیر با استفاده از نتیجه مثال ۳-A و ۵-A در ضمیمه A و انجام چند محاسبه جبری حاصل می‌شود. به خاطر دارید که ما برای بدست آوردن حد بالای حقیقی مجموع تعداد گره‌ها از طریق تمامی

۲۷۶ مقدمه‌ای بر پیچیدگی مقایسه‌ای: مسئله مرتب‌سازی

شکل ۷-۹ یک مثال با $n=8$ که نشان می‌دهد اگر یک درخت بودویی کامل دارای n گره (n توانی از ۲) باشد، آنگاه عمق d درخت برابر $\lg n$ بوده و یک گره با عمق d وجود خواهد داشت، همچنین این گره دارای d جد است. سه تا از اجداد این گره با حرف "A" مشخص شده‌اند.

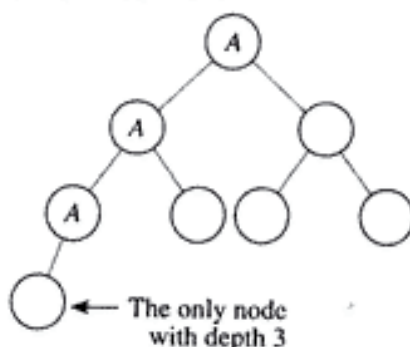

کلیدهای غربال شده، به حاصل جمع d با این حد نیازمند بودیم. بنابراین، حد بالای حقیقی برابر است با

$$2^d - d - 1 + d = 2^d - 1 = n - 1$$

تساوی دوم از آنجا نتیجه می‌شود که وقتی n توانی از ۲ است، آنگاه $d = \lg n$ خواهد بود. هر زمانی که یک کلید از طریق یک گره جابه‌جا می‌شود یعنی یک گذر از حلقه `While` در روال `siftdown` وجود دارد. از آنجائیکه در هر گذر از این حلقه، دو مرتبه مقایسه کلید صورت می‌پذیرد، لذا حداکثر تعداد مقایسه‌ای که توسط `Makeheap` روی کلیدها انجام می‌شود برابر است با $2(n-1)$. این نتیجه بسیار جالب توجه است زیرا توانستیم به یک ساختار زمان-خطی برای `heapsort` دست یابیم. اگر می‌توانستیم کلیدها را نیز بر اساس یک تابع زمان-خطی حذف کنیم، آنگاه یک الگوریتم مرتب‌سازی خطی داشتیم. همانطوریکه خواهیم دید، چنین اتفاقی نمی‌افتد.

تحلیل `removekeys`

شکل ۷-۱۰ حالتی را نشان می‌دهد که در آن $n = 8$ و $d = \lg 8 = 3$ است. همانطوری که در شکل (b) و (a) ۷-۱۰ مشاهده می‌کنید، هنگامی که اولین و چهارمین کلید حذف می‌شوند برای حرکت دادن کلید به ریشه، حداکثر $2 = d - 1$ گره بایستی جابه‌جا شوند. به عبارتی، برای حذف اولین و چهارمین کلید دقیقاً اتفاق مشابهی می‌افتد. بنابراین، هنگامی که چهار کلید اول حذف می‌شوند، کلید حرکت داده شده به ریشه حداکثر از طریق ۲ گره جابه‌جا می‌شود. همانطوری که در شکل (d) و (c) ۷-۱۰ مشاهده می‌کنید، هنگامی که هر یک از دو کلید بعدی حذف می‌شوند، کلید حرکت داده شده به ریشه از طریق $1 = d - 2$ گره جابه‌جا می‌شود و سرانجام مطابق شکل (c) ۷-۱۰، هنگامی که کلید بعدی حذف می‌شود، کلید حرکت داده شده به ریشه از طریق صفر گره جابه‌جا می‌شود. به عبارتی، وقتی آخرین کلید حذف می‌شود، هیچ جابه‌جایی صورت نمی‌گیرد. مجموع تعداد گره‌هایی که از طریق کلیه گره‌ها جابه‌جا می‌شوند برابر است با

$$1(2) + 2(4) = \sum_{j=1}^{3-1} j 2^j$$

۲۷۷ مرتب‌سازی هرمی

شکل ۷-۱۰ حذف کلیدها از یک heap با هشت گره. (a) حذف گره اول، (b) حذف گره چهارم (c) حذف گره پنجم، (d) حذف گره ششم و (e) حذف گره هفتم. کلید حرکت داده شده به ریشه، از طریق تعداد گره‌های نشان داده شده در سمت راست جا بجا می‌شود.

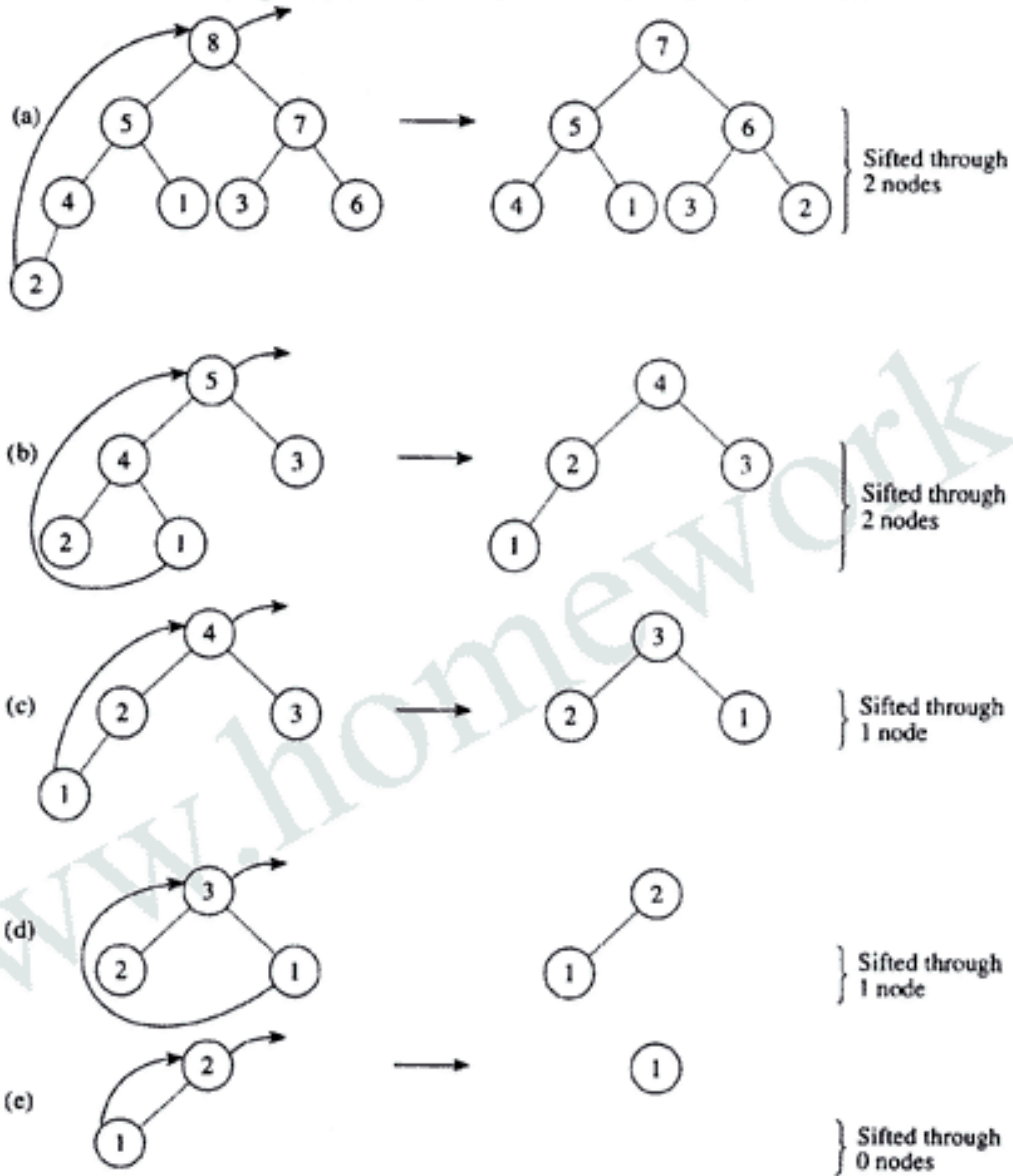

تعمیم این مسئله به n (توان دلخواهی از ۲) کار مشکلی نیست. از آنجائیکه هر گاه یک کلید از طریق یک گره جا بجا می‌شود، یک گذر از حلقه while در روال siftdown انجام می‌شود و از آنجائیکه در هر گذر از این حلقه، دو مرتبه مقایسه کلیدها صورت می‌گیرد، لذا تعداد مقایسه‌هایی که توسط removekeys روی کلیدها انجام می‌شود برابر است با

$$2 \sum_{j=1}^{d-1} j 2^j = 2(d2^d - 2^d + 1 + 2) = 2n \lg n - 2n + 4$$

۲۷۸ مقدمه‌ای بر پیچیدگی مناسباتی: مسئله مرتب‌سازی

اولین تساوی با استفاده از نتیجه مثال A-5 در ضمیمه A و انجام چند محاسبه جبری بدست می‌آید و تساوی دوم از این حقیقت ناشی می‌شود که وقتی n توانی از ۲ است، آنگاه $d = \lg n$ خواهد بود.

ترکیب دو تحلیل

ترکیب تحلیل‌های `makeheap` و `removekeys` نشان می‌دهد که تعداد مقایسه کلیدها در `heapsort` حداکثر برابر است با

$$2(n-1) + 2n \lg n - 4n + 4 = 2(n \lg n - n + 1) \approx 2n \lg n$$

که در آن n توانی از ۲ است. بنابراین،

$$w(n) \approx 2n \lg n \varepsilon \theta(n \lg n)$$

می‌توانیم نشان دهیم که $W(n)$ ، احتمالاً غیرنزولی نهایی خواهد بود و در این صورت بر اساس قضیه B-4 در ضمیمه B، برای n در حالت کلی خواهیم داشت:

$$w(n) \varepsilon \theta(n \lg n)$$

به نظر می‌رسد که تحلیل پیچیدگی زمانی حالت میانی `Heapsort`، کار آسانی نباشد. به هر حال، مطالعات تجربی نشان می‌دهد که حالت میانی آن خیلی بهتر از بدترین حالت آن نیست. این بدین معناست که پیچیدگی زمانی حالت میانی تعداد مقایسه کلیدها برای `Heapsort` برابر است با

$$A(n) \approx 2n \lg n$$

در تمرینات از شما می‌خواهیم که نشان دهید پیچیدگی زمانی بدترین حالت تعداد انتساب رکوردها برای `heapsort` برابر است با

$$W(n) \approx n \lg n$$

و در پایان، همانطوریکه تاکنون بحث شد، کارایی فضای اضافی را تعیین می‌کنیم.

تحلیل کاربرد فضای اضافی الگوریتم ۷-۵ (Heapsort)

`heapsort` یک مرتب‌سازی در جا است. بدین معنا که فضای اضافی آن در $\theta(1)$ می‌باشد.

همانطوریکه در بخش ۷-۲ نشان دادیم، `heapsort` یک مثال از مرتب‌سازی انتخابی است زیرا با انتخاب رکوردها و جایگزینی آنها در موقعیت مناسب، عمل مرتب‌سازی را انجام می‌دهد.

۷-۷ مقایسه `Heapsort`، `Quicksort`، `Mergesort`

جدول ۷-۲، نتایج مربوط به این سه الگوریتم را به طور خلاصه نشان می‌دهد. از آنجائیکه `Heapsort` از لحاظ تعداد مقایسه کلیدها و انتساب رکوردها در حالت میانی بدتر از `Quicksort` است و از آنجائیکه

حدود پائین برای مرتب‌سازی با مقایسه کلیدها ۲۷۹

جدول ۷-۲ خلاصه‌ای از تحلیل الگوریتم‌های مرتب‌سازی $O(n \lg n)$			
Algorithm	Comparisons of Keys	Assignments of Records	Extra Space Usage
Mergesort (Algorithm 2.4)	$W(n) = n \lg n$ $A(n) = n \lg n$	$T(n) = 2n \lg n$	$\Theta(n)$ records
Mergesort (Algorithm 7.4)	$W(n) = n \lg n$ $A(n) = n \lg n$	$T(n) = O^*$	$\Theta(n)$ links
Quicksort (with improvements)	$W(n) = n^2/2$ $A(n) = 1.38n \lg n$	$A(n) = 0.69n \lg n$	$O(\lg n)$ indices
Heapsort	$W(n) = 2n \lg n$ $A(n) = 2n \lg n$	$W(n) = n \lg n$ $A(n) = n \lg n$	In-place

*Entries are approximate; the average cases for Mergesort and Heapsort are slightly better than the worst cases.

†If it is required that the records be in sorted sequence in contiguous array slots, the worst case is in $O(n)$.

فضای اضافی مورد استفاده توسط Quicksort. حداقل است، لذا معمولاً Quicksort نسبت به Heapsort ارجح‌تر است. از آنجائیکه در اجرای Mergesort (الگوریتم ۲-۲ و ۲-۴) از یک آرایه اضافی از رکوردها استفاده می‌شود و از آنجائیکه Mergesort، همیشه در حدود سه برابر تعداد انتساب رکوردهایی که توسط Quicksort صورت می‌گیرد را در حالت میانی انجام می‌دهد، لذا Quicksort معمولاً نسبت به Mergesort ارجح‌تر است، با وجود اینکه Quicksort به وضوح مقایسات بیشتری را در حالت میانی انجام می‌دهد. به هر حال، نسخه پیوندی Mergesort (الگوریتم ۷-۴) تقریباً تمام مزایای Mergesort را دارا است، آلا اینکه فضای اضافی مورد استفاده در آن برابر $\theta(n)$ پیوند اضافی است.

۷-۸ حدود پائین برای مرتب‌سازی با مقایسه کلیدها

ما توانستیم الگوریتم‌های مرتب‌سازی را با درجه $\theta(n \lg n)$ ارائه کنیم که هر یک پیشرفت قابل توجهی را روی الگوریتم‌های زمان-مربعی نشان می‌دهند. یک سؤال مهم اینست که آیا باز هم می‌توانیم الگوریتم‌های مرتب‌سازی ارائه نماییم که پیچیدگی زمانی آنها بهتر از این باشد؟ ما نشان می‌دهیم که تا زمانی که خود را به مرتب‌سازی با مقایسه کلیدها محدود می‌کنیم، ارائه چنین الگوریتم‌هایی امکان‌پذیر نیست.

اگر ما بتوانیم الگوریتم مرتب‌سازی احتمالی را در نظر بگیریم، می‌توانیم نتایجی را برای الگوریتم‌های مرتب‌سازی قطعی بدست آوریم (برای آشنایی با بحث الگوریتم‌های احتمالی و قطعی، به بخش ۳-۵ مراجعه کنید). همانند بخش ۷-۳، فرض می‌کنیم که n کلید مجزا از هم (بطور ساده، اعداد صحیح مثبت ۱، ۲، ...، n) را در اختیار داریم زیرا می‌توانیم ۱ را برای کوچکترین کلید، ۲ را برای دومین کلید کوچکتر و الی آخر در نظر بگیریم.

۷-۸-۱ درخت‌های تصمیم برای الگوریتم‌های مرتب‌سازی

الگوریتم زیر را برای مرتب‌سازی سه کلید در نظر بگیرید :

۲۸۰ مقدمه‌ای بر پیچیدگی‌های مناسبانه: مسئله مرتب‌سازی

```

void sortthree(keytype S[])           // از ۱ تا ۳ شاخص‌دهی شده است.
{
    keytype a, b, c;
    a = S[1]; b = S[2]; c = S[3];
    if (a < b)
        if (b < c)
            S = a, b, c;                // s[1]=a; s[2]=b; s[3]=c; یعنی
        else if (a < c)
            S = a, c, b;
        else
            S = c, a, b;
    else if (b < c)
        if (a < c)
            S = b, a, c;
        else
            S = b, c, a;
    else
        S = c, b, a;
}

```

ما می‌توانیم یک درخت دودویی را به صورت زیر با روال Sortthree متناظر کنیم. مقایسه a و b در ریشه قرار می‌گیرد. فرزند چپ ریشه شامل مقایسه‌ای است که در صورت برقراری $a < b$ انجام می‌شود. در غیراینصورت، یعنی در صورتی که $a \geq b$ باشد، فرزند راست را در نظر می‌گیریم. این روند تولید گره‌ها را ادامه می‌دهیم تا اینکه تمامی مقایسه‌های ممکن انجام شده توسط الگوریتم، به گره‌هایی منتسب شود. کلیدهای مرتب‌شده، در برگ‌ها ذخیره می‌شوند. شکل ۷-۱۱، یک درخت کامل را نشان می‌دهد. به این درخت، درخت تصمیم (decision tree) گوئیم، زیرا در هر گره بایستی یک تصمیم گرفته شود تا

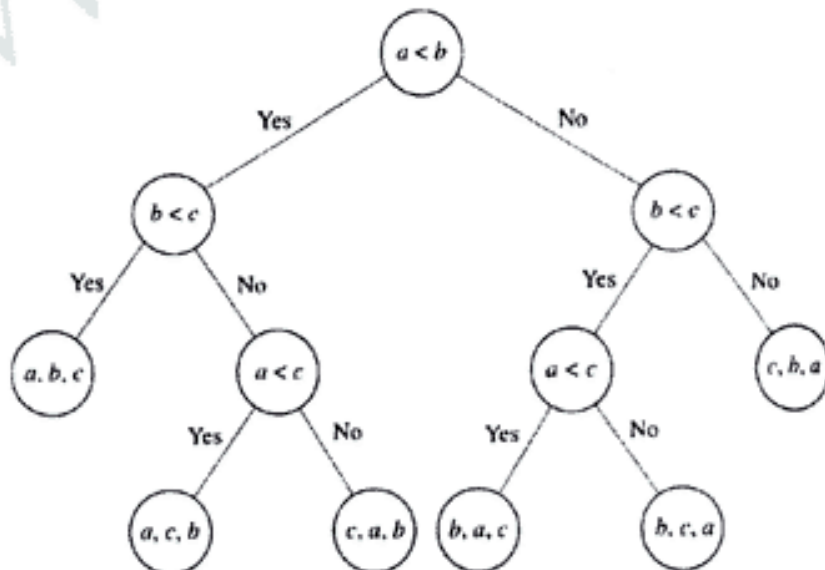

شکل ۷-۱۱ درخت تصمیم متناظر با روال Sortthree

۲۸۱ عدد پالین برای مرتب‌سازی با مقایسه کلیدها

بتوانیم به گره بعدی دست یابیم. نقش روال Sortthree برای یک ورودی خاص، متناظر است با یک مسیر منحصریفرد از ریشه به یک برگ روی درخت تصمیم، که این مسیر توسط ورودی تعیین می‌شود. برای هر ترتیبی از این سه کلید، یک برگ وجود دارد، زیرا الگوریتم می‌تواند هر ورودی ممکن به اندازه ۳ را مرتب نماید.

یک درخت تصمیم برای مرتب‌سازی n کلید معتبر است اگر برای هر خروجی ممکن، یک مسیر از ریشه به یک برگ وجود داشته باشد که آن خروجی را مرتب نماید. این بدین معناست که آن می‌تواند هر ورودی به اندازه n را مرتب نماید. برای مثال، درخت تصمیم شکل ۷-۱۱ برای مرتب‌سازی سه کلید معتبر است اما اگر حتی یک شاخه از درخت حذف شود، دیگر اعتباری نخواهد داشت. با هر الگوریتم قطعی برای مرتب‌سازی n کلید، حداقل یک درخت تصمیم معتبر متناظر خواهد بود. درخت تصمیم در شکل ۷-۱۱ با روال Sortthree و درخت تصمیم در شکل ۷-۱۲ با مرتب‌سازی تبادلی (جهت مرتب‌سازی سه کلید) متناظر هستند. در این درخت a ، b و c مجدداً مقادیر اولیه $S[1]$ ، $S[2]$ ، $S[3]$ را به خود می‌گیرند. وقتی یک گره، به عنوان مثال، شامل مقایسه $c < b$ شود، بدین معنا نیست که مرتب‌سازی تبادلی مقدار $S[3]$ را با $S[2]$ مقایسه می‌کند، بلکه عنصری از آرایه که مقدار آن برابر c است با عنصری که مقدار آن b است، مقایسه می‌شود. توجه کنید که در درخت شکل ۷-۱۲، گره سطح ۲ شامل مقایسه $b < a$ فرزند راست ندارد، زیرا پاسخ "نه" به این مقایسه با پاسخهای بدست آمده از مسیری که به آن گره می‌رسد تناقض دارد. به این معنا که این گره در شاخه چپ $b < a$ واقع در ریشه قرار دارد که در این صورت حتماً $b < a$ خواهد بود. مرتب‌سازی تبادلی در این نقطه، یک مقایسه غیرضروری انجام می‌دهد. مرتب‌سازی تبادلی "نمی‌داند" که پاسخ این سؤال "بله" می‌باشد. این اتفاق، اغلب در الگوریتم‌های مرتب‌سازی زیربینه رخ می‌دهد. یک درخت تصمیم را هرس شده گوئیم اگر هر برگ بتواند با

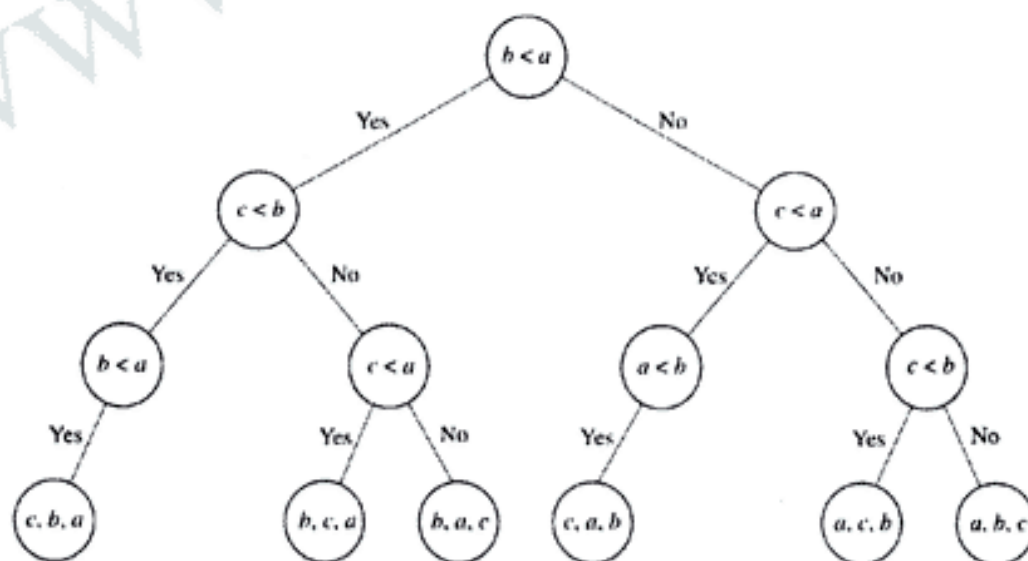

شکل ۷-۱۲ درخت تصمیم متناظر با مرتب‌سازی تبادلی در حین مرتب‌سازی سه کلید.

۲۸۲ مقدمه‌ای بر پیچیدگی مقاسباتی: مسئله مرتب‌سازی

ایجاد یک رشته تصمیمات متوالی به ریشه دست یابد. درخت تصمیم در شکل ۷-۱۲ هرس شده است. با هر الگوریتم قطعی برای مرتب‌سازی n کلید، یک درخت تصمیم معتبر هرس شده متناظر می‌باشد. لذا پیش‌قضیه زیر را مطرح می‌کنیم.

پیش‌قضیه ۷-۱ با هر الگوریتم قطعی برای مرتب‌سازی n کلید، یک درخت تصمیم دودویی معتبر هرس شده دقیقاً شامل $n!$ برگ متناظر است.

اثبات: همانطوری که مشاهده کردید، یک درخت تصمیم معتبر هرس شده به یک الگوریتم مرتب‌سازی n کلیدی مرتبط گردید. هنگامی که همه کلیدها از هم مجزا هستند، نتیجه یک مقایسه " $<$ " یا " $>$ " می‌باشد. بنابراین، هر گره در این درخت، حداکثر دو فرزند دارد و این بدین معناست که این درخت، یک درخت دودویی است. حال می‌خواهیم نشان دهیم که درخت به تعداد $n!$ برگ دارد. از آنجائیکه n کلید مختلف می‌توانند $n!$ ورودی مختلف بسازند و از آنجائیکه یک درخت تصمیم برای مرتب‌سازی n کلید مجزا تنها زمانی معتبر است که برای هر ورودی، یک برگ وجود داشته باشد، لذا درخت دارای حداقل $n!$ برگ خواهد بود. بدلیل اینکه برای هر یک از $n!$ ورودی مختلف در درخت، یک مسیر منحصر بفرد وجود دارد و بدلیل اینکه هر برگ در یک درخت تصمیم هرس شده بایستی قابل دسترسی باشد، لذا درخت نمی‌تواند بیش از $n!$ برگ داشته باشد. بنابراین، درخت دقیقاً دارای $n!$ برگ است.

با بکارگیری پیش‌قضیه ۷-۱ و با استفاده از درختهای دودویی با $n!$ برگ می‌توانیم حدودی را برای مرتب‌سازی n کلید مجزا تعیین کنیم. این عمل را در زیر انجام می‌دهیم.

۷-۸-۲ حدود پائین برای بدترین حالت

برای بدست آوردن یک حد برای بدترین حالت تعداد مقایسه کلیدها، به پیش‌قضیه زیر نیاز داریم:

پیش‌قضیه ۷-۲ بدترین حالت تعداد مقایسات انجام شده توسط یک درخت تصمیم برابر عمق آن است. **اثبات:** برای یک ورودی معین، تعداد مقایسات انجام شده توسط یک درخت تصمیم برابر تعداد گره‌های داخلی روی مسیر است که به آن ورودی ختم می‌شود. تعداد گره‌های داخلی، همان طول مسیر است. بنابراین، بدترین حالت تعداد مقایسه‌های انجام شده توسط یک درخت تصمیم، طول بلندترین مسیر به یک برگ، یعنی عمق درخت تصمیم است.

بر اساس پیش‌قضیه‌های ۷-۱ و ۷-۲، تنها به یک حد پائین روی عمق یک درخت دودویی شامل $n!$ برگ نیازمندیم تا بتوانیم حد پائینی را برای بدترین حالت بدست آوریم. حد پائین مورد نیاز روی عمق درخت با استفاده از پیش‌قضایا و قضایای زیر مشخص می‌شود:

۲۸۳ حدود پایین برای مرتب‌سازی با مقایسه کلیدها

پیش قضیه ۳-۷ اگر m تعداد برگهای یک درخت دودویی و d عمق آن باشد، آنگاه $d \geq \lceil \lg m \rceil$ است. اثبات: ابتدا با استفاده از استقراء d نشان می‌دهیم که $2^d \geq m$ است.

پایه استقراء: یک درخت دودویی با عمق صفر، یک گره دارد که هم ریشه و هم تنها برگ درخت محسوب می‌شود. بنابراین برای چنین درختی، تعداد برگها (m) برابر یک و $2^0 \geq m$ است.

فرض استقراء: فرض می‌کنیم که برای درخت دودویی با عمق d ، $2^d \geq m$ (تعداد برگها) است.

گام استقراء: بایستی نشان دهیم که برای هر درخت دودویی با عمق $d+1$ داریم:

$$2^{d+1} \geq m'$$

که در آن m' تعداد برگها است. اگر ما تمامی برگها را از چنین درختی حذف کنیم، درختی با عمق d خواهیم داشت که برگهای آن والدین برگهای درخت اصلی (درخت با عمق $d+1$) هستند. اگر m تعداد این والدین باشد، آنگاه با توجه به فرض استقراء داریم:

$$2^d \geq m$$

از آنجائیکه هر والدین می‌تواند حداکثر دو فرزند داشته باشد، لذا

$$2m \geq m'$$

با ترکیب این دو نامساوی داریم:

$$2^{d+1} \geq 2m \geq m'$$

که این اثبات استقراء را کامل می‌کند. با گرفتن \lg از دو طرف نامساوی خواهیم داشت:

$$d \geq \lg m$$

و از آنجائیکه d یک عدد صحیح است، بنابراین

$$d \geq \lceil \lg m \rceil$$

قضیه ۲-۷ هر الگوریتم قطعی که تنها با استفاده از مقایسه کلیدها، n کلید مجزا را مرتب می‌کند بایستی در بدترین حالت، حداقل $\lceil \lg(n!) \rceil$ مقایسه انجام دهد.

اثبات: با پیش قضیه ۱-۷ می‌توان به چنین الگوریتمی، یک درخت تصمیم دودویی معتبر هرس شده را متناظر کرد. با پیش قضیه ۳-۷ درمی‌یابیم که عمق این درخت بزرگتر یا مساوی $\lceil \lg(n!) \rceil$ است و از آنجائیکه پیش قضیه ۲-۷ بیان می‌کند که بدترین حالت تعداد مقایسات در هر درخت تصمیم برابر عمق آن است، لذا به اثبات تنوری دست می‌یابیم.

پیش قضیه ۴-۷ برای هر عدد صحیح مثبت n داریم:

$$\lg(n!) \geq n \lg n - \frac{1}{4}n$$

اثبات: برای اثبات، آشنایی با انتگرال‌ها لازم است. داریم

۲۸۴ مقدمه‌ای بر پیچیدگی مقایسه‌ای: مسئله مرتب‌سازی

$$\begin{aligned} \lg(n!) &\geq \lg[n(n-1)(n-2)\dots(2)(1)] \\ &= \sum_{i=2}^n \lg i \quad (\lg 1 = 0 \text{ زیرا}) \\ &\geq \int_1^n \lg x \, dx = \frac{1}{\ln 2}(n \ln n - n + 1) \geq n \lg n - 1/45n \end{aligned}$$

قضیه ۷-۳ هر الگوریتم قطعی که تنها با استفاده از مقایسه کلیدها، n کلید مجزا را مرتب می‌کند بایستی در بدترین حالت حداقل $n \lg n - 1/45n$ مقایسه انجام دهد.
اثبات: اثبات این قضیه، با استفاده از قضیه ۷-۴ و پیش‌قضیه ۷-۴ به سادگی انجام می‌شود.

مشاهده می‌کنیم که کارایی بدترین حالت مرتب‌سازی ادغامی برابر $n \lg n - (n-1)$ نزدیک به حالت بهینه است. در ادامه، نشان می‌دهیم که این کارایی برای حالت میانی آن نیز برقرار است.

۷-۸-۳ حدود پائین برای حالت میانی

ما نتایج فوق را، با این فرض که تمامی ترتیبهای ممکن با احتمالاتی یکسان و مشابه به عنوان ورودی در نظر گرفته شده‌اند، بدست آورده‌ایم. اگر درخت تصمیم دودویی معتبر هرس‌شده با یک الگوریتم مرتب‌سازی قطعی که n کلید مجزا را مرتب می‌کند متناظر باشد بطوری که تمامی گره‌های مقایسه‌ای تنها با یک فرزند (همانند درخت شکل ۱۲ - ۷) مرتبط باشند، آنگاه می‌توانیم هر کدام از این گره‌ها را با فرزندش جایگزین نموده و فرزند را حذف کنیم تا یک درخت تصمیم که با استفاده از همان تعداد مقایسات درخت اصلی، عمل مرتب‌سازی را انجام می‌دهد، بدست آوریم. هر گره غیربرگ در درخت جدید، دقیقاً شامل دو فرزند است. یک درخت دودویی که هر گره غیربرگ آن، دو فرزند داشته باشد، به درخت سطح ۲ (2-tree) موسوم است. ما این نتیجه را در قاعده زیر خلاصه می‌کنیم.

پیش‌قضیه ۷-۵ با هر درخت تصمیم دودویی معتبر هرس‌شده برای مرتب‌سازی n کلید مجزا، یک درخت تصمیم معتبر هرس‌شده سطح ۲ با حداقل همان کارایی درخت اصلی وجود دارد.
اثبات: اثبات این پیش‌قضیه از بحث قبلی تبعیت می‌کند.

طول مسیر خارجی (EPL) یک درخت، مجموع طول همه مسیرها از ریشه به برگها است.
بعنوان مثال، برای درخت شکل ۱۱-۷ داریم:

$$EPL = 2 + 3 + 3 + 3 + 3 + 2 = 16$$

به خاطر دارید که تعداد مقایسات انجام شده توسط یک درخت تصمیم از ریشه تا یک برگ، برابر طول مسیر تا آن برگ است. بنابراین، EPL یک درخت تصمیم برابر مجموع تعداد مقایسات انجام شده توسط

۲۸۵ حدود پائین برای مرتب‌سازی با مقایسه کلیدها

درخت تصمیم برای مرتب‌سازی همه ورودی‌های ممکن است. از آنجائیکه $n!$ ورودی مختلف برای n کلید مجزا وجود دارد و از آنجائیکه فرض نمودیم همه ورودیها از احتمال یکسانی برخوردارند، لذا میانگین تعداد مقایسات انجام شده توسط یک درخت تصمیم برای مرتب‌سازی n کلید مجزا برابر است با $EPL/n!$. با استفاده از این نتیجه می‌توانیم یک پیش‌قضیه مهم را ثابت کنیم. ابتدا $\min EPL(m)$ را به عنوان کوچکترین EPL از درخت سطح ۲ شامل m برگ تعریف نموده، سپس پیش‌قضیه زیر را بیان می‌کنیم.

پیش‌قضیه ۷-۶ هر الگوریتم قطعی که تنها با استفاده از مقایسه کلیدها، n کلید مجزا را مرتب می‌کند بایستی در حالت میانی، حداقل $\min EPL(n!)/n!$ مقایسه انجام دهد.

اثبات: پیش‌قضیه ۷-۱ بیان می‌کند که هر الگوریتم قطعی برای مرتب‌سازی n کلید مجزا با یک درخت تصمیم دودویی معتبر هرس شده شامل $n!$ برگ متناظر است و پیش‌قضیه ۷-۵ می‌گوید که ما می‌توانیم درخت تصمیم را به یک درخت سطح ۲ با همان کارایی درخت اصلی تبدیل کنیم. از آنجائی که درخت اصلی $n!$ برگ دارد، لذا بایستی درخت سطح ۲ را از آن بدست آوریم. اکنون پیش‌قضیه از بحثهای قبلی تبعیت می‌کند.

برای بدست آوردن یک حد پائین برای حالت میانی با استفاده از پیش‌قضیه ۷-۶، تنها به تبعیت یک حد پائین برای $\min EPL(m)$ نیازمندیم که این کار با بیان چهار پیش‌قضیه زیر انجام می‌شود.

پیش‌قضیه ۷-۷ هر درخت سطح ۲ که m برگ دارد و EPL آن معادل $\min EPL(m)$ است بایستی همه برگهایش حداکثر در دو سطح زیرین قرار گرفته باشند.

اثبات: فرض کنید که تمامی برگهای یک درخت سطح ۲ در دو سطح زیرین قرار ندارند. d را عمق درخت، A را یک برگ در درخت که در دو سطح زیرین نیست، و k را عمق A در نظر می‌گیریم. از آنجائیکه عمق گره‌های سطح زیرین برابر d می‌باشد، لذا $k \leq d - 2$ است. نشان می‌دهیم که این درخت نمی‌تواند با ارائه یک درخت سطح ۲ با تعداد برگهای یکسان ولی با EPL پائین‌تر، مقدار EPL را کاهش می‌دهد. ما می‌توانیم با انتخاب یک گره غیربرگ B در سطح $d-1$ در درخت اصلی، حذف فرزندان آن و دادن این فرزندان به A (مطابق شکل ۷-۱۵) این کار را انجام دهیم. در درخت جدید، نه A و نه فرزندان B ، هیچکدام برگ نیستند. در حالیکه در درخت قدیم به عنوان برگ محسوب می‌شدند. بنابراین، با استفاده از طول مسیر A و طولهای مسیرهای فرزندان B ، EPL را کاهش داده‌ایم. به عبارتی، ما EPL را به وسیله

$$k + d + d = k + 2d$$

کاهش داده‌ایم. اما اگر در درخت جدید هم A و هم فرزندان B برگ بودند، ولی در درخت قدیم، آنها به عنوان گره‌های غیربرگ محسوب می‌شدند، در این صورت نیز می‌توانستیم با استفاده از طول مسیر A و طولهای مسیرهای فرزندان B ، EPL را کاهش دهیم. به عبارتی، ما EPL را به وسیله

۲۸۶ مقدمه‌ای بر پیچیدگی محاسباتی: مسئله مرتب‌سازی

شکل ۷-۱۳ درختهای (a) و (b) تعداد یکسانی برگ دارند، اما درخت (b) EPL کوچکتری دارد.

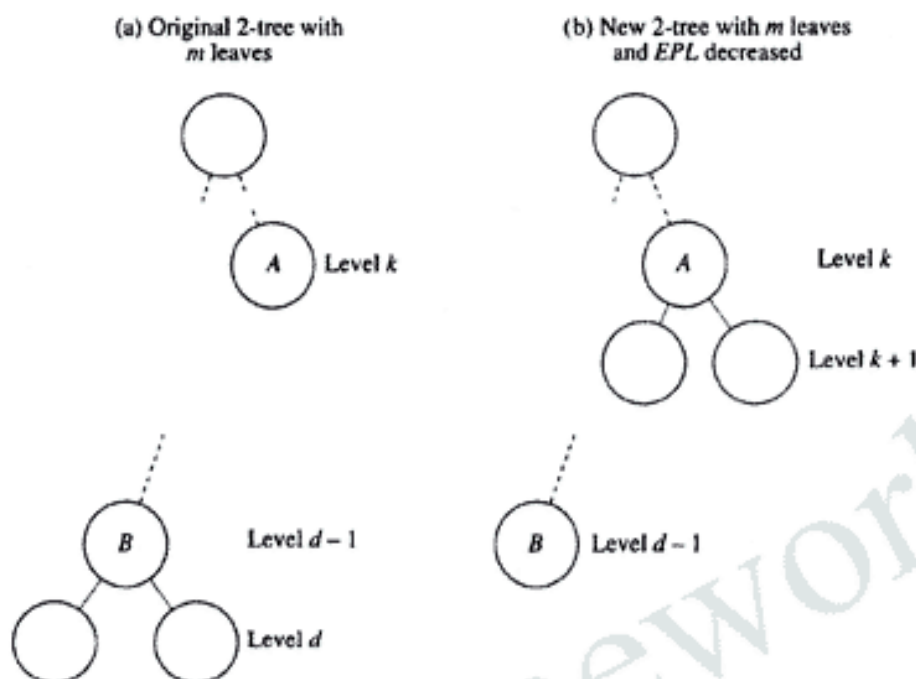

$$d-1+k+1+k+1 = d+2k+1$$

کاهش می‌دادیم. تغییر شبکه‌ای در EPL برابر است با

$$(d+2k+1) - (k+2d) = k-d+1 \leq d-2-d+1 = -1$$

این نامساوی اتفاق می‌افتد، زیرا $k \leq d-2$ است. از آنجائیکه تغییر شبکه‌ای عددی منفی است، لذا درخت کوچکتری دارد.

پیش‌قضیه ۷-۸ هر درخت سطح ۲ با عمق d که m برگ دارد و EPL آن مساوی $\min EPL(m)$ است باید $2^d - m$ برگ در سطح $d-1$ و $2m - 2^d$ برگ در سطح d داشته و هیچ برگی در سطوح دیگر نداشته باشد. اثبات: بر اساس پیش‌قضیه ۷-۷ که بیان می‌کند همه برگها در دو سطح زیرین قرار دارند و این نکته که گره‌های غیربرگ در درخت سطح ۲ بایستی دو فرزند داشته باشند، مشاهده این نکته که باید 2^{d-1} گره در سطح $d-1$ باشد کار مشکلی نیست. لذا اگر r تعداد برگها در سطح $d-1$ باشد، آنگاه تعداد گره‌های غیربرگ در این سطح برابر است با $2^{d-1} - r$. از آنجائیکه گره‌های غیربرگ در یک درخت سطح ۲ دقیقاً دو فرزند دارند، لذا برای هر گره غیر برگ در سطح $d-1$ دو برگ در سطح d وجود دارد و از آنجائیکه اینها تنها برگهای سطح d محسوب می‌شوند، لذا تعداد برگها در سطح d برابر است با $2(2^{d-1} - r)$. بر اساس پیش‌قضیه ۷-۷ که بیان می‌کند همه برگها در سطح d یا $d-1$ هستند، داریم

$$r + 2(2^{d-1} - r) = m$$

۲۸۷ حدود پایین برای مرتب‌سازی با مقایسه کلیدها

که با ساده کردن عبارت فوق خواهیم داشت:

$$r = 2^d - m$$

بنابراین، تعداد برگهای سطح d نیز برابر است با

$$m - (2^d - m) = 2m - 2^d$$

پیش‌قضیه ۷-۹ برای هر درخت سطح 2 که m برگ دارد و EPL آن مساوی $\min EPL(m)$ است، عمق d برابر است با $d = \lceil \lg m \rceil$

اثبات: ما حالتی را ثابت می‌کنیم که m توانی از 2 است. اثبات حالت کلی بعنوان تمرین ارائه خواهد شد. اگر m توانی از 2 باشد، آنگاه برای برخی از اعداد صحیح k داریم:

$$m = 2^k$$

فرض کنیم که k عمق یک درخت می‌نیم و 2^k تعداد برگها در سطح $d-1$ باشد، آنگاه بر اساس پیش‌قضیه ۷-۸ داریم:

$$r = 2^d - m = 2^d - 2^k$$

از آنجائیکه $r \geq 0$ است، لذا $d \geq k$ می‌باشد. نشان می‌دهیم که پذیرفتن $d > k$ ما را به یک تناقض می‌رساند. اگر $d > k$ باشد، آنگاه

$$r = 2^d - 2^k \geq 2^{k+1} - 2^k = 2^k = m$$

و از آنجائیکه $r \leq m$ است، این بدین معناست که $r = m$ بوده و همه برگها در سطح $d-1$ قرار دارند. اما بایستی چند برگ نیز در سطح d وجود داشته باشد. این تناقض اشاره دارد به اینکه $d = k$ که در اینصورت $r = 0$ خواهد بود. چون $r = 0$ است، لذا

$$2^d - m = 0$$

یعنی $d = \lg m$ و چون m توانی از 2 است، پس $\lceil \lg m \rceil = \lg m$ که این اثبات ما را کامل می‌کند.

پیش‌قضیه ۷-۱۰ برای همه اعداد صحیح $1 \leq m$ داریم:

$$\min EPL(m) \geq m \lceil \lg m \rceil$$

اثبات: بر اساس پیش‌قضیه ۷-۸، هر درخت سطح 2 که EPL را به حداقل می‌رساند، بایستی فقط $2^d - m$ برگ در سطح $d-1$ و $2m - 2^d$ برگ در سطح d داشته و هیچ برگی در سطوح دیگر نداشته باشد. بنابراین،

$$\min EPL(m) = (2^d - m)(d-1) + (2m - 2^d)d = md + m - 2^d$$

لذا، بر اساس پیش‌قضیه ۷-۹ داریم:

$$\min EPL(m) = m(\lceil \lg m \rceil) + m - 2^{\lceil \lg m \rceil}$$

اگر m توانی از 2 باشد، این عبارت معادل $m \lg m$ خواهد بود که در این حالت معادل $m \lceil \lg m \rceil$ است.

اما اگر m توانی از 2 نباشد، آنگاه $\lceil \lg m \rceil = \lfloor \lg m \rfloor + 1$ است که در اینصورت

۲۸۸ مقدمه‌ای بر پیچیدگی مناسبانی: مسئله مرتب‌سازی

$$\begin{aligned} \min EPL(m) &= m(\lfloor \lg m \rfloor + 1) + m - 2^{\lceil \lg m \rceil} \\ &= m(\lfloor \lg m \rfloor + 1) + 2m - 2^{\lceil \lg m \rceil} > m \lfloor \lg m \rfloor \end{aligned}$$

این نامساوی رخ می‌دهد زیرا در حالت کلی $2^{\lceil \lg m \rceil} > 2m$ است و این اثبات ما را کامل می‌کند.

اکنون که یک حد پائین برای $\min EPL(m)$ داریم می‌توانیم به هدف اصلی خود دست یابیم.

قضیه ۴-۷ هر الگوریتم قطعی که تنها با مقایسه کلیدها، n کلید مجزا را مرتب می‌کند بایستی در حالت میانی، حداقل $\lfloor n \lg n - 1/45n \rfloor$ مقایسه را انجام دهد.

اثبات: بر اساس پیش‌قضیه ۶-۷، این الگوریتم‌ها بایستی در حالت میانی $\min EPL(n!)/n!$ مقایسه را انجام دهند. بر اساس پیش‌قضیه ۱۰-۷، این عبارت بزرگتر یا مساوی

$$\frac{n! \lfloor \lg(n!) \rfloor}{n!} = \lfloor \lg(n!) \rfloor$$

می‌باشد. با استفاده از پیش‌قضیه ۴-۷ می‌توان اثبات قضیه را کامل نمود.

مشاهده می‌کنیم که کارایی حالت میانی مرتب‌سازی ادغامی در حدود $n \lg n - 1/26n$ است که این کارایی برای الگوریتم‌هایی که تنها با مقایسه کلیدها عمل مرتب‌سازی را انجام می‌دهند، نزدیک به حالت بهینه است.

۷-۹ مرتب‌سازی توزیعی (مرتب‌سازی پایه‌ای)

در بخش قبل نشان دادیم که هر الگوریتمی که تنها با مقایسه کلیدها عمل مرتب‌سازی را انجام می‌دهد، نمی‌تواند بهتر از $\theta(n \lg n)$ باشد. اگر ما چیزی در مورد کلیدها ندانیم جز اینکه آنها از یک مجموعه مرتب آمده باشند، هیچ انتخاب خاصی برای مرتب‌سازی به وسیله مقایسه کلیدها نداریم. اما اگر از نوع کلیدها آگاهی بیشتری داشته باشیم، می‌توانیم الگوریتم‌های مرتب‌سازی دیگری را نیز در نظر بگیریم. در ادامه، می‌خواهیم با استفاده از اطلاعات اضافی در مورد کلیدها، چنین الگوریتمی را ارائه نماییم.

فرض کنید که می‌دانیم تمامی کلیدها، اعداد صحیح غیرمنفی در مبنای ۱۰ هستند. با فرض اینکه این کلیدها تعداد رقمهای یکسانی دارند، می‌توانیم در ابتدا، آنها را بر اساس مقادیر چپ‌ترین رقمها به گروه‌هایی مجزا توزیع کنیم؛ بدین‌صورت که کلیدهایی که چپ‌ترین رقم مشابه دارند، در یک گروه قرار داده شوند. آنگاه هر گروه می‌تواند بر اساس مقادیر دومین رقم سمت چپ، به گروه‌هایی توزیع شود. گروه‌های جدید می‌توانند بر اساس مقادیر سومین رقم سمت چپ به گروه‌هایی توزیع شود و الی آخر. بعد از اینکه تمامی رقمها بررسی گردید، کلیدها مرتب خواهند شد. این روال به "مرتب‌سازی توزیعی" موسوم است. شکل ۱۴-۷، این روال را نشان می‌دهد.

مرتب‌سازی تدریجی ۲۸۹

شکل ۱۴-۷ مرتب‌سازی توزیعی، وقتی که بررسی رقمها از چپ به راست صورت می‌گیرد.

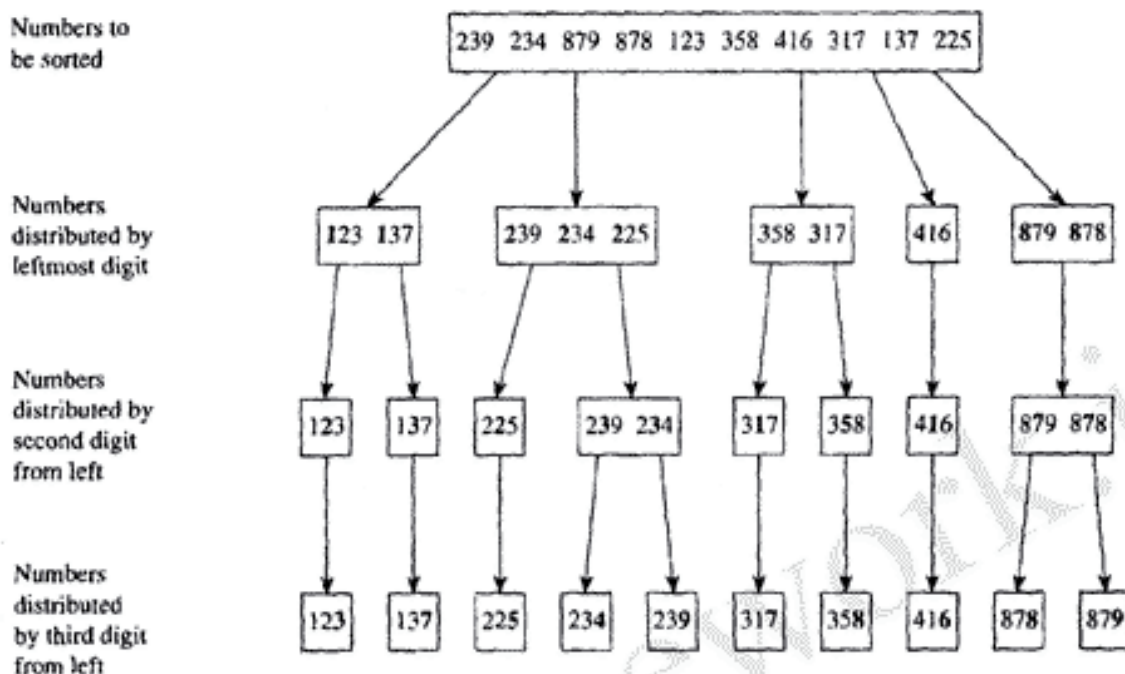

یک مشکل اینجاست که در این روال به تعداد متغیری از گروهها نیازمندیم. فرض کنید به جای اینکه دقیقاً یک گروه را برای هر رقم بدهیم اختصاص دهیم، رقمها را از راست به چپ بررسی کرده و همیشه یک کلید را در گروه مربوط به رقم بررسی شده جایگزین کنیم. اگر این کار انجام شود، در نهایت کلیدهایی مرتب خواهیم داشت. البته با رعایت این نکته که اگر در گذری باید دو کلید در یک گروه قرار گیرند، آنگاه کلیدی که از چپ‌ترین گروه آمده است (در گذر قبلی) در سمت چپ کلید دیگر قرار بگیرد. این روال در شکل ۱۵-۷ نشان داده شده است. به عنوان مثال، بعد از گذر اول کلید ۴۱۶ در یک گروه در سمت چپ کلید ۳۱۷ قرار دارد. بنابراین، بعد از گذر دوم، وقتی که این دو کلید در یک گروه جایگزین می‌شوند، کلید ۴۱۶ در سمت چپ کلید ۳۱۷ قرار می‌گیرد. در سومین گذر، کلید ۴۱۶ درست راست کلید ۳۱۷ واقع می‌شود چون کلید ۴۱۶ در گروه چهارم جایگزین می‌شود.

این روش مرتب‌سازی، از کامپیوترهایی که روش قدیمی مرتب‌سازی کارتی را انجام می‌دادند، الگوبرداری شده است. به این روش، مرتب‌سازی پایه‌ای (Radix Sort) گوئیم زیرا اطلاعات بکار رفته برای مرتب‌سازی کلیدها، پایه (مینا) کلیدها است. این پایه می‌تواند رقمی یا الفبایی باشد. تعداد گروهها، دقیقاً به پایه انتخابی بستگی دارد. برای مثال، اگر در حال مرتب‌سازی اعداد هگزا دسیمال باشیم، تعداد گروهها برابر است با ۱۶ و اگر در حال مرتب‌سازی کلیدهای حرفی بر اساس الفبای انگلیسی باشیم، تعداد گروهها برابر است با ۲۶.

از آنجائیکه تعداد کلیدها در یک گروه خاص در هر گذر تغییر می‌کند، لذا یک روش خوب در پیاده‌سازی الگوریتم‌ها، استفاده از لیستهای پیوندی است. هر گروه با یک لیست پیوندی نشان داده می‌شود.

۲۹۰ مقدمه‌ای بر پیچیدگی مناسبانی: مسئله مرتب‌سازی

شکل ۱۵-۷ مرتب‌سازی توزیعی، وقتی که بررسی رقمها از راست به چپ صورت می‌گیرد.

Numbers to be sorted

239 234 879 878 123 358 416 317 137 225

Numbers distributed
by rightmost digit

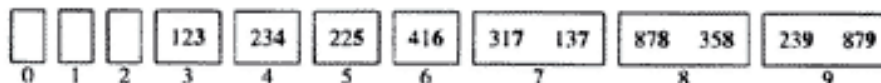

Numbers distributed
by second digit
from right

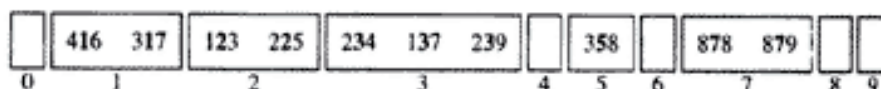

Numbers distributed
by third digit
from right

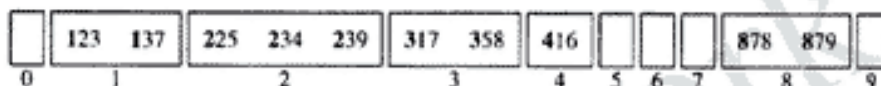

بعد از هر گذر، کلیدها با پیوستن به یک لیست پیوندی بالاتر از لیست‌ها (گروهها) حذف شده و بر اساس لیستهای حذف شده، در لیست جدید مرتب می‌شوند. در گذر بعد، لیست بالاتر از ابتدا پیمایش می‌شود و هر کلید در انتهای لیست (گروه) جایگزین می‌شود تا جایی که متعلق به آن گذر باشد. در این روش، قانون فوق رعایت شده است. برای خوانایی بیشتر الگوریتم، کلیدها را اعدادی صحیح و غیرمنفی در مبنای ۱۰ فرض نمودیم. می‌توانیم الگوریتم را به گونه‌ای تغییر دهیم که بدون تأثیر در پیچیدگی زمانی، در هر مبنایی عمل کند. به اعلان زیر در الگوریتم نیاز داریم:

```
struct nodetype;
{
    keytype key;
    nodetype* link;
};
typedef nodetype* node_Pointer;
```

الگوریتم ۶-۷ مرتب‌سازی پایه‌ای (Radix Sort)

مسئله: n عدد صحیح غیرمنفی در مبنای ۱۰ را به ترتیب غیرنزولی مرتب نمایند.
ورودی: لیست پیوندی masterlist شامل n عدد صحیح غیرمنفی، و یک عدد صحیح numdigits که
ماکزیم تعداد ارقام دهدهی در هر عدد صحیح می‌باشد.
خروجی: لیست پیوندی masterlist شامل اعداد صحیح به ترتیب غیرنزولی.

مرتب‌سازی تدریجی ۲۹۱

```

void radixsort (node_pointer& masterlist,
                int numdigits)
{
    index i;
    node_pointer list[0..9];

    for (i = 1; i <= numdigits; i++) {
        distribute(i);
        coalesce;
    }
}

void distribute (index i) // i is index of current
                        // digit being inspected
{
    index j;
    node_pointer p;

    for (j = 0; j <= 9; j++) // Empty current piles.
        list[j] = NULL;
    p = masterlist; // Traverse masterlist.
    while (p != NULL) {
        j = value of ith digit (from the right) in p-> key;
        link p to the end of list[j];
        p = p-> link;
    }
}

void coalesce ()
{
    index j;
    masterlist = NULL; // Empty masterlist.
    for (j=0; j <= 9;j++)
        link the nodes in list [j] to the end of masterlist;
}

```

تحلیل پیچیدگی زمانی حالت معمول الگوریتم ۶-۷ (Radix Sort)

عمل مبنایی: از آنجائیکه هیچ عمل مقایسه‌ای در این الگوریتم وجود ندارد، لذا باید یک عمل مبنایی متفاوت پیدا کنیم. به منظور کارایی بیشتر روال Coalesce، لیستهایی که شامل گره‌ها هستند اشاره‌گرهایی دارند که به ابتدا و انتهای لیست‌ها اشاره می‌کنند بطوری که به راحتی و بدون پیمایش لیست می‌توان لیستی را به انتهای لیست اصلی اضافه نمود. بنابراین، در هر گذر از حلقه for در این روال، با انتساب ساده یک آدرس به یک متغیر اشاره‌گر می‌توان لیستی را به انتهای masterlist اضافه نمود و در نتیجه می‌توانیم این عمل انتساب را به عنوان عمل مبنایی در نظر بگیریم. در روال distribute می‌توانیم هر یک از دستورالعملهای حلقه While یا تمامی آنها را به عنوان عمل مبنایی در نظر بگیریم. بنابراین، برای ایجاد هماهنگی با Coalesce دستورالعملی را انتخاب می‌کنیم که با انتساب یک آدرس به یک متغیر اشاره‌گر،

۲۹۲ مقدمه‌ای بر پیچیدگی محاسباتی: مسئله مرتب‌سازی

یک کلید را به انتهای یک لیست اضافه می‌کند.

اندازه ورودی: n ، تعداد اعداد صحیح در `masterlist` و `numdigits`، ماکزیمم تعداد ارقام دهدهی در هر عدد صحیح.

پیمایش کامل `masterlist` همواره به n گذر از حلقه `while` در `distribute` نیازمند است. افزودن تمامی لیستها به `masterlist` همواره به ۱۰ گذر از حلقه `for` در `coalesce` نیازمند است. هر یک از این روالها به تعداد `numdigits` از `radix sort` فراخوانی می‌شوند. بنابراین،

$$T(n) = \text{numdigits}(n + 10) \in \theta(\text{numdigits}, n)$$

این الگوریتم، یک الگوریتم $\theta(n)$ نیست زیرا حد مشخص شده، در عناصر `numdigits` و n می‌باشد. ما می‌توانیم با تولید مقدار بزرگ و اختیاری `numdigits`، یک پیچیدگی زمانی بزرگ و اختیاری را روی n ایجاد نماییم. به عنوان مثال، برای مرتب‌سازی ده عدد که بزرگترین آنها عدد ۱,۰۰۰,۰۰۰,۰۰۰ (شامل ده رقم) است به زمانی معادل $\theta(n^2)$ نیاز داریم. در عمل، تعداد رقمها خیلی کوچکتر از تعداد اعداد است. برای مثال، اگر در حال مرتب‌سازی ۱,۰۰۰,۰۰۰ شماره امنیت ملی باشیم، n برابر ۱,۰۰۰,۰۰۰ است؛ درحالیکه `numdigits` معادل ۹ می‌باشد. به راحتی می‌توان ثابت نمود هنگامی که کلیدها از هم مجزا هستند، پیچیدگی زمانی بهترین حالت مرتب‌سازی پایه‌ای در $\theta(n \lg n)$ است و ما معمولاً به بهترین حالت آن دسترسی داریم.

تحلیل فضای اضافی مورد استفاده توسط الگوریتم ۶-۷ (Radix Sort)

تا به حال گروه جدیدی را به الگوریتم اختصاص نداده‌ایم. زیرا یک کلید هرگز به طور همزمان در `masterlist` و لیست اشاره‌گر به یک گروه وجود ندارد. این بدین معناست که تنها فضای اضافی، فضای لازم جهت ارائه کلیدها در یک لیست پیوندی در اولین مکان است. لذا فضای اضافی مورد استفاده معادل تعداد پیوندها یعنی $\theta(n)$ می‌باشد.

تمرینات

بخش‌های ۱-۷ و ۲-۷

- ۱- الگوریتم مرتب‌سازی درجی (الگوریتم ۱-۷) را روی کامپیوتر خود اجرا نموده و با استفاده از چند نمونه مسئله، پیچیدگی‌های زمانی بدترین حالت، حالت میانی و بهترین حالت آن را بررسی نمایید.
- ۲- نشان دهید که ماکزیمم تعداد مقایسات انجام شده به وسیله مرتب‌سازی درجی (الگوریتم ۱-۷) زمانی حاصل می‌شود که کلیدها به صورت غیرصعودی مرتب شده باشند.

تمرینات ۲۹۳

۳- نشان دهید که پیچیدگی های زمانی بدترین حالت و حالت میانی برای تعداد انتسابهای انجام شده

توسط الگوریتم مرتب سازی درجی (الگوریتم ۷-۱) برابر است با

$$W(n) = \frac{(n+4)(n-1)}{2} \approx \frac{n^2}{2}, \quad A(n) = \frac{n(n+7)}{4} - 1 \approx \frac{n^2}{4}$$

۴- نشان دهید که پیچیدگی های زمانی بهترین حالت و حالت میانی برای تعداد انتسابهای انجام شده

توسط الگوریتم مرتب سازی تبادلی (الگوریتم ۱-۳) برابر است با

$$W(n) = \frac{3n(n-1)}{2}, \quad A(n) = \frac{3n(n-1)}{4}$$

۵- پیچیدگی های زمانی بهترین حالت مرتب سازی تبادلی (الگوریتم ۱-۳) و مرتب سازی درجی

(الگوریتم ۷-۱) را با هم مقایسه کنید.

۶- کدامیک از الگوریتم های مرتب سازی تبادلی (الگوریتم ۱-۳) و مرتب سازی درجی (۷-۱) مناسب تر

هستند. هرگاه نیاز به پیدا کردن ترتیب غیر صعودی K کلید بزرگتر (یا ترتیب غیر نزولی K کلید کوچکتر)

در یک لیست n کلید داشته باشیم؟

بخش ۷-۳

۷- نشان دهید که جایگشت $\{1, 2, \dots, n-1, n\}$ به تعداد $n(n-1)/2$ وارونگی دارد.

۸- ترانهاده جایگشت $\{4, 3, 6, 1, 5, 2\}$ را مشخص نموده و تعداد وارونگی ها را در هر دو تعیین نمایید.

۹- نشان دهید که مجموع تعداد وارونگی ها در یک جایگشت و ترانهاده آن برابر $n(n-1)/2$ است.

بخش ۷-۴

۱۰- الگوریتم های مرتب سازی معرفی شده در بخشهای ۲-۲ و ۷-۴ را روی کامپیوتر خود اجرا نموده و

کارایی بهترین حالت، حالت میانی و بدترین حالت آنها را با استفاده از چند نمونه مسئله بررسی کنید.

۱۱- نشان دهید که پیچیدگی زمانی تعداد انتساب رکوردها برای الگوریتم مرتب سازی ادغامی

(الگوریتم های ۲-۲ و ۲-۴) تقریباً برابر است با $T(n) = 2n \lg n$

۱۲- یک الگوریتم زمان-خطی درجا بنویسید که لیست پیوندی بدست آمده از الگوریتم مرتب سازی

ادغامی ۴ (الگوریتم ۷-۴) را به عنوان ورودی پذیرفته و رکوردها را در یک آرایه، به ترتیب غیر نزولی

ذخیره نماید.

۱۳- با استفاده از روش تقسیم و غلبه، یک الگوریتم مرتب سازی ادغامی غیر بازگشتی بنویسید. الگوریتم را

تحلیل نموده و نتایج را با استفاده از سمبلهای ترتیب نشان دهید.

بخش ۷-۵

۱۴- نشان دهید که پیچیدگی زمانی میانگین تعداد تبادلات (جابجایی ها) انجام شده توسط الگوریتم

QuickSort تقریباً برابر است با $0.69(n+1) \lg n$.

۲۹۴ مقدمه‌ای بر پیچیدگی‌های متناسبی: مسئله مرتب‌سازی

۱۵- یک الگوریتم QuickSort غیربازگشتی بنویسید. الگوریتم را تحلیل نموده و نتایج را با استفاده از سمبل‌های ترتیب نشان دهید.

۱۶- در زیر نسخه‌ای با سرعت اجرایی بالاتر از روال partition، موسوم به روال QuickSort آمده است:

```
void partition (index low, index high, index& pivotpoint)
{
    index i, j;
    keytype pivotitem;
    pivotitem = S[low];
    i = low;
    j = high;
    while (i < j){
        exchange S[i] and S[j];
        while (S[i] < pivotitem)
            i++;
        while (S[j] < pivotitem)
            j--;
    }
    pivotpoint = i;
    exchange S[high] and S[pivotpoint];
}
```

نشان دهید که با این روال Partition، پیچیدگی زمانی تعداد انتساب رکوردها برای QuickSort برابر است با $A(n) \approx 0.69(n+1) \lg n$. همچنین نشان دهید که پیچیدگی زمانی حالت میانی تعداد مقایسه کلیدها نیز در همین حدود می‌باشد.

بخش ۶-۷

۱۷- الگوریتمی بنویسید که بررسی کند آیا یک درخت دودویی کامل اصلی، یک heap هست یا خیر.

الگوریتم را تحلیل نموده و نتایج را با استفاده از سمبل‌های ترتیب نشان دهید.

۱۸- نشان دهید که \sqrt{d} گره با عمق d برای $d < z$ در یک heap شامل n گره (n توانی از ۲ است) وجود دارد. در اینجا، d عمق heap می‌باشد.

۱۹- نشان دهید که یک heap شامل n گره، به تعداد $\lceil n/2 \rceil$ برگ دارد.

۲۰- نشان دهید که پیچیدگی زمانی بدترین حالت تعداد انتساب رکوردها برای heapsort تقریباً برابر

$$W(n) \approx n \lg n \quad \text{است با}$$

۲۱- الگوریتم Heapsort را به گونه‌ای تغییر دهید که بعد از یافتن K امین عنصر بزرگتر در ترتیب غیرنزولی متوقف شود. الگوریتم را تحلیل نموده و نتایج را با استفاده از سمبل‌های ترتیب نشان دهید.

تمرینات ۲۹۵

بخش ۷-۷

۲۲- مزایا و معایب الگوریتم‌های مرتب‌سازی مطرح شده در این فصل را بر اساس مقایسه کلیدها و انتساب رکودها بررسی نمایید.

۲۳- کدام الگوریتم‌های مرتب‌سازی انتخابی، درجی، ادغامی، سریع و هرمی را برای هر یک از موقعیتهای زیر در نظر می‌گیرید.

(a) در لیست چند صد رکورد وجود دارد. رکوردها، کاملاً بزرگ ولی کلیدها بسیار کوچک هستند.

(b) لیست در حدود ۴۵,۰۰۰ دارد. به دلایلی مرتب‌سازی باید در همه حالات خیلی سریع انجام شود. حافظه نسبتاً کافی برای ۴۵,۰۰۰ رکورد وجود دارد.

(c) لیست در حدود ۲۵,۰۰۰ رکورد دارد. مرتب‌سازی باید در حالت میانی، به سرعت اجرا شود، اما لزومی ندارد که مرتب‌سازی در هر حالت نیز از سرعت بالایی برخوردار باشد.

بخشهای ۷-۸ و ۷-۹

۲۴- یک الگوریتم زمان-خطی بنویسید که لیستی از مقادیر عددی را به ترتیبی که کاربر مشخص می‌کند، مرتب نماید.

۲۵- نشان دهید هنگامی که همه کلیدها مجزا هستند، پیچیدگی زمانی بهترین حالت مرتب‌سازی پایه‌ای (الگوریتم ۷-۶) برابر است با $\theta(n \lg n)$

۲۶- در فرآیند دوباره سازی لیست اصلی، مرتب‌سازی پایه‌ای (الگوریتم ۷-۶) زمان زیادی را صرف بررسی زیرلیستهای خالی می‌نماید، به ویژه زمانی که تعداد گروهها زیاد باشد. آیا می‌توان با ایجاد تغییراتی در الگوریتم از بررسی زیر لیستهای خالی جلوگیری کرد؟

تمرینات اضافی

۲۷- ایده طراحی یک الگوریتم مرتب‌سازی روی heap سه تایی (ternary heap) را بررسی نمایید. heap سه تایی، دقیقاً مشابه heap معمولی است با این تفاوت که هر گره داخلی سه فرزند دارد.

۲۸- فرض کنید که یک لیست خیلی بزرگ در حافظه خارجی ذخیره شده است که بایستی مرتب شود. با فرض اینکه این لیست برای حافظه داخلی بسیار بزرگ است، تعیین کنید چه فاکتورهایی باید به هنگام طراحی یک الگوریتم مرتب‌سازی داخلی در نظر گرفته شود؟

فصل ۸

پیچیدگی مناسباتی تکمیلی : مسئله جستجو

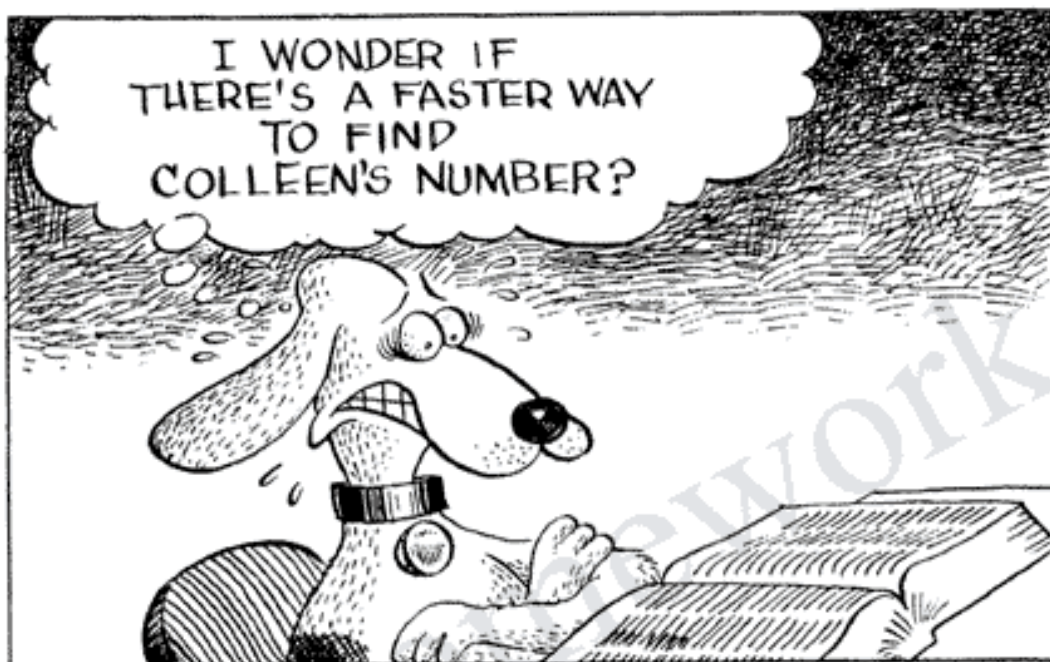

از آغاز فصل ۱ به خاطر دارید که بارنی بیگل توانست شماره تلفن کالین کالی را با استفاده از جستجوی دودویی تغییر یافته، به سرعت پیدا کند. اکنون بارنی فکر می‌کند که آیا او می‌توانست با روش سریعتری به شماره تلفن کالین دست یابد یا خیر. ما در ابتدا، مسئله جستجو را مورد بررسی قرار داده و سپس به امکانپذیر بودن این روش خواهیم پرداخت.

جستجو همانند مرتب‌سازی، یکی از کاراترین عملیات در علم کامپیوتر است. این مسئله معمولاً یک رکورد را براساس مقدار یک یا چند کلید بازیابی می‌کند. یک رکورد، به عنوان مثال، می‌تواند شامل اطلاعات لازم در مورد یک شخص، و کلید می‌تواند کد شناسایی ملی او باشد. هدف ما در اینجا، بررسی مسئله جستجو و دستیابی به الگوریتم‌های جستجویی است که پیچیدگی زمانی آنها تقریباً به خوبی حد پائین پیچیدگی زمانی الگوریتم‌های موجود باشد. همچنین می‌خواهیم در مورد ساختارهای داده‌ای مورد استفاده در این الگوریتم‌ها و زمان بکارگیری هر یک از آنها بحث کنیم.

در بخش ۱-۸، همانند مرتب‌سازی در فصل قبل، حدود پائینی را برای جستجوی یک کلید در یک آرایه که فقط با مقایسه کلیدها انجام می‌شود، ارائه نموده و نشان می‌دهیم که پیچیدگی زمانی جستجوی

حدود پائین برای جستجوهای که فقط با مقایسه کلیدها انجام می‌شوند ۲۹۷

دودویی (الگوریتم‌های ۱-۵ و ۲-۱) به خوبی همان محدوده‌ها است. در مسئله جستجوی شماره تلفن، باری بیگل از یک جستجوی دودویی تغییر یافته موسوم به "جستجوی تخمینی" استفاده می‌کند؛ بدین معنا که باری هنگام جستجوی شماره کالین کالی، از وسط دفترچه تلفن شروع نمی‌کند زیرا او می‌داند اسامی که با حرف C شروع می‌شوند جلوتر می‌باشند، لذا او عمل تخمین را به درستی انجام داده و از اوایل دفترچه شروع به جستجو می‌نماید. ما روش جستجوی تخمینی را در بخش ۲-۸ ارائه می‌دهیم. در بخش ۳-۸ نشان می‌دهیم که یک آرایه نمی‌تواند نیازهای برخی از کاربردها را برآورده کند. لذا اگرچه جستجوی دودویی مطلوب است، اما جوابگوی برخی نیازهای خاص نیست. ما نشان می‌دهیم که ساختار داده‌ای درخت می‌تواند این نیازها را برآورده کند و از اینرو درباره جستجوی درختی بحث خواهیم کرد. بخش ۲-۸، مربوط به یک مسئله جستجوی متفاوت یعنی مسئله انتخاب است. این مسئله، kامین کلید کوچکتر یا بزرگتر را در یک لیست nکلیدی جستجو می‌کند. همچنین در این بخش، بحث‌های دیگری را جهت بدست آوردن محدوده کارایی الگوریتم‌ها مطرح خواهیم نمود.

۸-۱ حدود پائین برای جستجوهای که

فقط با مقایسه کلیدها انجام می‌شوند

مسئله جستجو برای یک کلید می‌تواند چنین توصیف شود: یک آرایه S شامل n و یک کلید x موجود است. اندیس ارا پیدا کنید طوری که $x = S[i]$ شود اگر x با یکی از کلیدها معادل باشد و در غیر این صورت، عبارت «وجود ندارد» گزارش شود.

جستجوی دودویی (الگوریتم‌های ۱-۵ و ۲-۱) برای حل مسائلی که در آنها آرایه از قبل مرتب شده باشد، بسیار کارا است. به خاطر دارید که پیچیدگی زمانی بدترین حالت این الگوریتم، $\lg n + 1$ است. سؤال اینست که آیا می‌توانیم این کارایی را بهبود ببخشیم؟ خواهیم دید مادامی که خود را به الگوریتم‌هایی که فقط با مقایسه کلیدها جستجو می‌کنند محدود می‌سازیم، چنین پیشرفتی ممکن نخواهد بود. الگوریتم‌هایی که یک کلید x را در یک آرایه، فقط با مقایسه کلیدها جستجو می‌کنند، می‌توانند کلیدها را با یکدیگر یا با کلید مورد جستجوی x مقایسه کرده، همچنین می‌توانند کلیدها را کپی نمایند؛ اما نمی‌توانند عمل دیگری را روی آنها انجام دهند. برای کمک به اینگونه الگوریتم‌ها، آنها می‌توانند از آرایه‌هایی مرتب شده برای جستجو استفاده کنند. همانطوریکه در فصل ۷ مشاهده شد، ما می‌توانستیم حدودی را برای الگوریتم‌های قطعی بدست آوریم. نتایج حاصله برای الگوریتم‌های احتمالی (غیرقطعی) نیز به همان صورت خواهد بود. همانند فصل ۷، فرض می‌کنیم که کلیدها از هم مجزا هستند.

همانطوریکه برای الگوریتم‌های مرتب‌سازی قطعی عمل نمودیم، می‌توانیم با هر الگوریتم قطعی که کلید x را در یک آرایه nکلیدی جستجو می‌کند، یک درخت تصمیم را مرتبط سازیم. شکل ۱-۸، یک درخت تصمیم متناظر با جستجوی دودویی (به هنگام جستجوی هفت کلید) و شکل ۲-۸، یک درخت

شکل ۸-۱ درخت تصمیم متناظر با جستجوی دودویی به هنگام جستجوی هفت کلید.

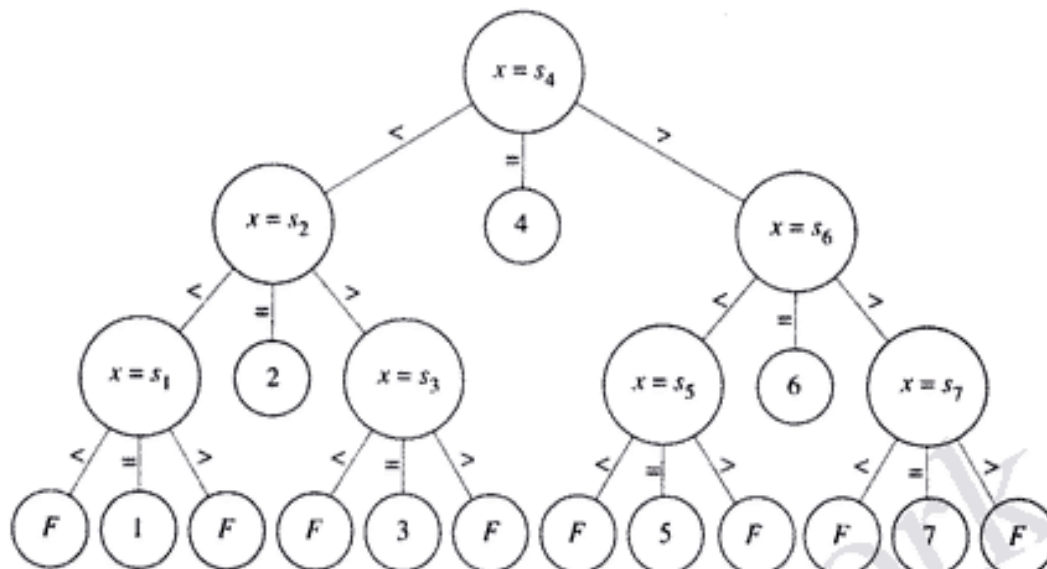

تصمیم متناظر با جستجوی ترتیبی (الگوریتم ۱-۱) را نشان می‌دهد. در این درخت‌ها، هر گره بزرگ معرف مقایسه یک عنصر آرایه با کلید جستجوی x بوده و هر گره کوچک، شامل نتیجه‌ای است که باید گزارش شود. زمانی که x در این آرایه وجود دارد، اندیس عنصر x در آرایه را گزارش می‌کنیم و زمانی که x در آرایه وجود ندارد 'F' را به منزله "نادرست" گزارش می‌کنیم. در شکل‌های ۸-۱ و ۸-۲، مقادیر s_1 تا s_7 به صورت زیر می‌باشند:

$$S[1]=s_1, S[2]=s_2, \dots, S[7]=s_7$$

ما فرض می‌کنیم که یک الگوریتم جستجو هرگز مقادیر آرایه را تغییر نمی‌دهد. بنابراین، پس از کامل شدن عمل جستجو نیز مقادیر آرایه به همین صورت باقی می‌مانند.

هر برگ در یک درخت تصمیم جستجوی کلید x در میان n کلید، نمایانگر نقطه‌ای است که الگوریتم در آنجا متوقف شده است که یا یک اندیس i را مشخص می‌کند بطوری که $x = s_i$ است، و یا "عدم وجود x در آرایه" را گزارش می‌کند. هر گره داخلی معرف یک مقایسه است. یک درخت تصمیم برای جستجوی کلید x در میان n کلید را معتبر گوئیم اگر برای هر خروجی ممکن، یک مسیر از ریشه به یک برگ وجود داشته باشد که آن خروجی را گزارش نماید. این بدین معناست که باید برگهایی برای هر حالت $x = s_i$ ($1 \leq i \leq n$) و همچنین یک برگ برای حالت "عدم وجود x " وجود داشته باشد. یک درخت تصمیم را هرس شده گوئیم اگر هر برگ آن قابل دسترسی باشد. هر الگوریتمی که یک کلید x را در یک آرایه n کلیدی جستجو می‌کند، با یک درخت تصمیم معتبر و هرس شده متناظر است. در حالت کلی، یک الگوریتم جستجو همیشه به مقایسه x با یک عنصر آرایه نیازی ندارد؛ چرا که آن می‌توانست دو عنصر آرایه را با هم مقایسه کند. به هر حال، از آنجائیکه فرض نمودیم تمامی کلیدها مجاز از هم می‌باشند، زمانی

۲۹۹ جدول پالین برای جستجوهای که فقط با مقایسه کلیدها انجام می‌شوند

شکل ۸-۲ درخت متناظر با جستجوی ترتیبی به هنگام جستجوی هفت کلید.

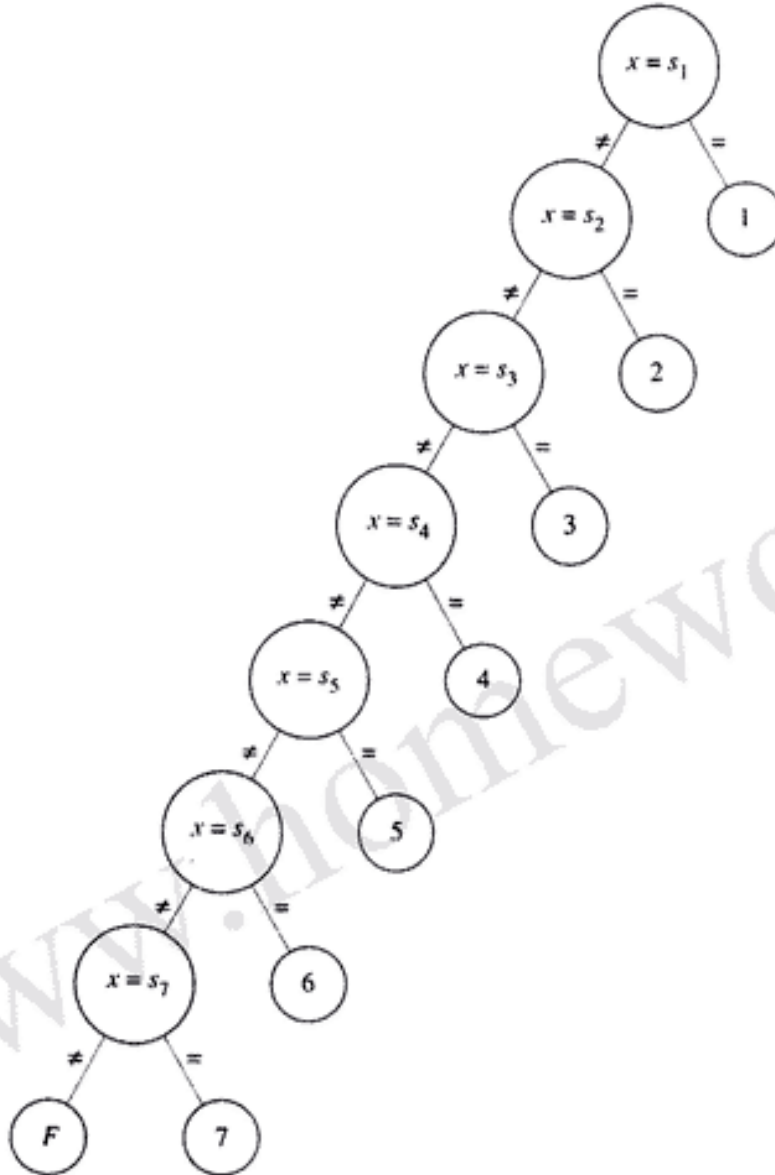

خروجی یک تساوی خواهد بود که مقایسه x صورت گرفته باشد. چه در جستجوی دودویی و چه در جستجوی ترتیبی، هنگامی که الگوریتم مشخص می‌کند که x با یک عنصر آرایه برابر است، کار جستجو متوقف شده و اندیس عنصر آرایه بازگردانده می‌شود. برخی الگوریتم‌های غیرکارا، بعد از یافتن عنصر مورد نظر نیز کار مقایسه را ادامه داده و اندیس این عنصر را بعد از پایان کار باز می‌گردانند. به هر حال، ما می‌توانیم به جای این الگوریتم، از الگوریتمی استفاده کنیم که بعد از یافتن عنصر مورد نظر متوقف شده و اندیس آن را باز می‌گرداند. الگوریتم جدید، حداقل به کارایی الگوریتم اول خواهد رسید. از آنجائیکه سه نتیجه ممکن برای یک مقایسه وجود دارد، لذا حداکثر سه مسیر مختلف نیز بعد از هر مقایسه وجود

۳۰۰ پیچیدگی مناسباتی تکمیلی: مسئله جستجو

خواهد داشت. این بدین معناست که هر گره مقایسه در درخت تصمیم می‌تواند حداکثر سه فرزند داشته باشد. از آنجائیکه این گره بایستی به سمت برگ هدایت شود که این اندیس را برگرداند، لذا حداکثر دو تا از فرزندان می‌توانند گره مقایسه باشند. بنابراین، مجموعه گره‌های مقایسه در درخت، یک درخت دودویی را تشکیل می‌دهد. به عنوان نمونه، به مجموعه گره‌های بزرگ در شکل‌های ۸-۱ و ۸-۲ توجه کنید.

۸-۱-۱ حدود پائین برای بدترین حالت

از آنجائیکه هر برگ در یک درخت تصمیم معتبر هرس شده بایستی قابل دسترسی باشد، لذا بدترین حالت تعداد مقایسات انجام شده برابر تعداد گره‌ها در طولانی‌ترین مسیر از ریشه به یک برگ در درخت دودویی شامل گره‌های مقایسه است که این تعداد برابر عمق درخت دودویی به اضافه یک می‌باشد. بنابراین، برای ارائه یک حد پائین برای تعداد مقایسات، لازم است که حد پائینی را برای عمق درخت دودویی شامل گره‌های مقایسه مشخص کنیم. به منظور ارائه چنین حدی به پیش‌فضا یا قضیه زیر نیاز داریم:

پیش‌قضیه ۸-۱ اگر n تعداد گره‌ها در یک درخت دودویی و d عمق درخت باشد، آنگاه

$$d \geq \lfloor \lg(n) \rfloor$$

اثبات: می‌دانیم که

$$n \leq 1 + 2 + 2^2 + 2^3 + \dots + 2^d$$

زیرا درخت، تنها یک ریشه، حداکثر دو گره در عمق ۱، حداکثر 2^d گره در عمق d ، و حداکثر 2^d گره در عمق d دارد. با استفاده از مثال ۸-۳ در ضمیمه A داریم:

$$n \leq 2^{d+1} - 1$$

بدین معنا که

$$n < 2^{d+1}$$

$$\lg n < d + 1$$

$$\lfloor \lg n \rfloor \leq d$$

اگرچه پیش‌قضیه بعدی واضح به نظر می‌رسد ولی اثبات آن چندان ساده نیست.

پیش‌قضیه ۸-۲ درخت تصمیم معتبر و هرس شده برای جستجوی کلید x در میان n کلید، یک درخت دودویی شامل گره‌های مقایسه است که حداقل n گره داشته باشد.

اثبات: فرض کنیم که S_i ($1 \leq i \leq n$) مقادیر n کلید مجزا باشد. ابتدا نشان می‌دهیم که هر i بایستی حداقل در یک گره مقایسه وجود داشته باشد. فرض می‌کنیم که به ازاء برخی مقادیر i چنین حالتی برقرار نیست. دو ورودی که برای همه کلیدها به جز کلید i ام مشخص هستند را در نظر می‌گیریم و فرض می‌کنیم که x

۳۰۱ حدود پائین برای جستجوهای که فقط با مقایسه کلیدها انجام می‌شوند

مقدار n در یکی از ورودیها باشد. از آنجائیکه n در هیچ مقایسه‌ای شرکت نکرده و کلیدهای دیگر، رفتار مشابهی با هر دو ورودی دارند، لذا درخت تصمیم نیز برای هر دو ورودی به یک صورت عمل خواهد کرد. اما می‌بینیم که درخت بایستی n را برای یکی از ورودیها گزارش کند و در عین حال بایستی n را برای ورودی دیگر گزارش نماید. این تناقض نشان می‌دهد که هر n بایستی حداقل در یک گره مقایسه قرار داشته باشند. از آنجائیکه هر n بایستی حداقل در یک گره مقایسه باشد، لذا تنها راهی که ما می‌توانستیم کمتر از n گره مقایسه داشته باشیم این بود که حداقل یک کلید n فقط در مقایسه با کلیدهای دیگر قرار گیرد و هرگز با x مقایسه نشود. فرض کنید که ما چنین کلیدی داشته باشیم. دو ورودی که در همه جا مساوی هستند به جز n ، که n کوچکترین کلید در هر دو ورودی است را در نظر بگیرید. فرض کنید که x کلید n در یکی از ورودیها باشد. یک مسیر از یک گره مقایسه شامل n بایستی در یک جهت یکسان برای هر دو ورودی باشد و کلیدهای دیگر هم رفتار مشابهی روی هر دو ورودی داشته باشند. بنابراین، درخت تصمیم نیز بایستی برای هر دو ورودی به یک صورت عمل نماید. اما می‌بینیم که درخت بایستی n را برای یکی از ورودیها گزارش کند و در عین حال بایستی n را برای ورودی دیگر گزارش نماید. این تناقض ما را به اثبات پیش قضیه می‌رساند.

قضیه ۸-۱ هر الگوریتم قطعی که برای جستجوی کلید x در میان n کلید مجزا، فقط با مقایسه کلیدها عمل می‌کند بایستی در بدترین حالت، حداقل $\lfloor \lg n \rfloor + 1$ مقایسه را انجام دهد.

اثبات: با هر الگوریتم، یک درخت تصمیم معتبر هرس شده برای جستجوی کلید x در میان n کلید مجزا متناظر است. بدترین حالت تعداد مقایسه کلیدها، تعداد گره‌ها در طولانی‌ترین مسیر از ریشه به یک برگ در درخت جستجوی دودویی شامل گره‌های مقایسه در آن درخت تصمیم است که این تعداد برابر عمق درخت دودویی به اضافه یک می‌باشد. پیش قضیه ۸-۲ بیان می‌کند که این درخت دودویی، حداقل n گره دارد. بنابراین، براساس پیش قضیه ۸-۱، عمق آن بزرگتر یا مساوی $\lfloor \lg n \rfloor$ است که این، قضیه ما را ثابت می‌کند.

۸-۱-۲ حدود پائین برای حالت میانی

علاوه بر بحث حدود برای حالت میانی، می‌خواهیم تحلیل حالت میانی را نیز برای جستجوی دودویی انجام دهیم. ما تاکنون برای این تحلیل منتظر مانده‌ایم زیرا استفاده از درخت تصمیم، تحلیل حالت میانی را تسهیل می‌کند. بدین منظور، به یک تعریف و یک پیش‌قضیه نیاز داریم. یک درخت دودویی را درخت دودویی کامل نسبی گوئیم اگر تا عمق $d-1$ آن کامل شده باشد. همانطوریکه در شکل ۸-۳ ملاحظه می‌کنید، یک درخت دودویی کامل اصلی می‌تواند یک درخت دودویی نسبی باشد اما عکس آن صادق نیست. (برای تعریف کامل و کامل اصلی به بخش ۶-۷ مراجعه کنید.)

شکل ۸-۳ (a) یک درخت دودویی کامل اصلی (b) یک درخت دودویی کامل نسبی که کامل اصلی نیست.

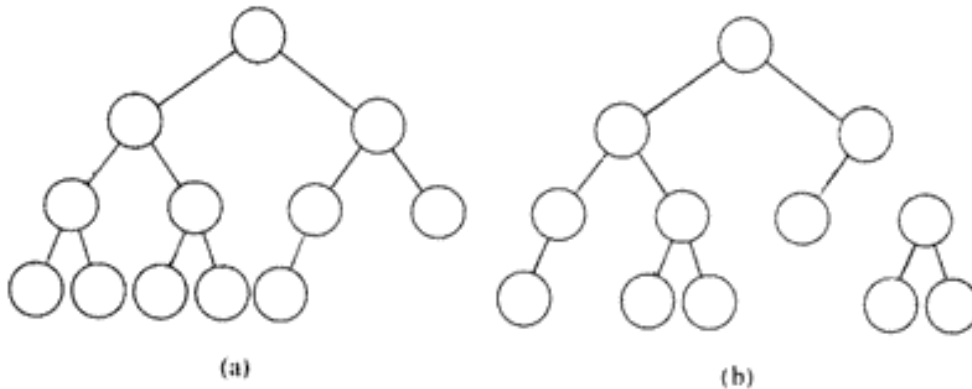

پیش قضیه ۸-۳ درخت شامل گره‌های مقایسه در درخت تصمیم معتبر هرس شده متناظر با جستجوی دودویی، یک درخت دودویی کامل نسبی است.

اثبات: اثبات به وسیله استقراء n (تعداد کلیدها) انجام می‌شود. روشن است که درخت شامل گره‌های مقایسه، یک درخت دودویی شامل n گره (هر گره برای یک کلید) می‌باشد. بنابراین، می‌توانیم با استقراء روی تعداد گره‌ها در این درخت دودویی نیز این کار را انجام دهیم.

پایه استقراء: یک درخت دودویی شامل یک گره، کامل نسبی است.

فرض استقراء: فرض کنید که برای هر $k < n$ ، درخت دودویی شامل n گره، کامل نسبی است.

گام استقراء: بایستی نشان دهیم که درخت دودویی شامل n گره نیز کامل نسبی است. ما این کار را به طور مجزا برای مقادیر فرد و زوج n انجام می‌دهیم.

اگر n فرد باشد، آنگاه اولین تقسیم در جستجوی دودویی، آرایه را به دو زیرآرایه به اندازه $(n-1)/2$ تقسیم می‌کند. بنابراین، هر دو زیردرخت چپ و راست، درختهای دودویی متناظر با جستجوی دودویی هستند. وقتی که $(n-1)/2$ کلید مورد جستجو باشند. این درختها، با توجه به فرض استقراء، کامل نسبی می‌باشند. از آنجائیکه آنها درخت‌های کامل نسبی مشابهی هستند، لذا درختی که آنها زیردرخت چپ و راست آن هستند نیز کامل نسبی است.

اگر n زوج باشد، آنگاه اولین تقسیم در جستجوی دودویی، درخت را به یک زیرآرایه به اندازه $n/2$ در راست و یک زیرآرایه به اندازه $(n-1)/2$ در چپ تقسیم می‌کند. برای واقعی‌تر شدن بحث حالتی را در نظر گرفتیم که تعداد فرد کلیدها در سمت چپ قرار بگیرد. زیرا هنگامی که تعداد کلیدها در سمت راست فرد است، اثبات پیش‌قضیه مشابه خواهد بود. در اینصورت زیردرختهای چپ و راست زیردرخت چپ، همانند بحث قبلی، درخت مشابهی دارند. یک زیردرخت از زیردرخت راست نیز از همان درخت مشابه است (شما باید آن را تعیین کنید). از آنجائیکه زیردرخت راست، براساس فرض استقراء، کامل نسبی است و از آنجائیکه یکی از زیردرختهای آن، درخت مشابهی نظیر زیردرختهای چپ و راست زیردرخت چپ دارد، لذا کل درخت نیز بایستی کامل نسبی باشد. به شکل ۸-۴ توجه کنید.

۳۰۳ حدود پائین برای جستجهایی که فقط با مقایسه کلیدها انجام می‌شوند

شکل ۴-۸ درخت دودویی شامل گره‌های مقایسه در درخت تصمیم متناظر با جستجوی دودویی هنگامی که $n=12$ است. فقط مقادیر کلیدها در گره‌ها نشان داده شده‌اند. زیردرختهای A، B و C ساختار مشابهی دارند.

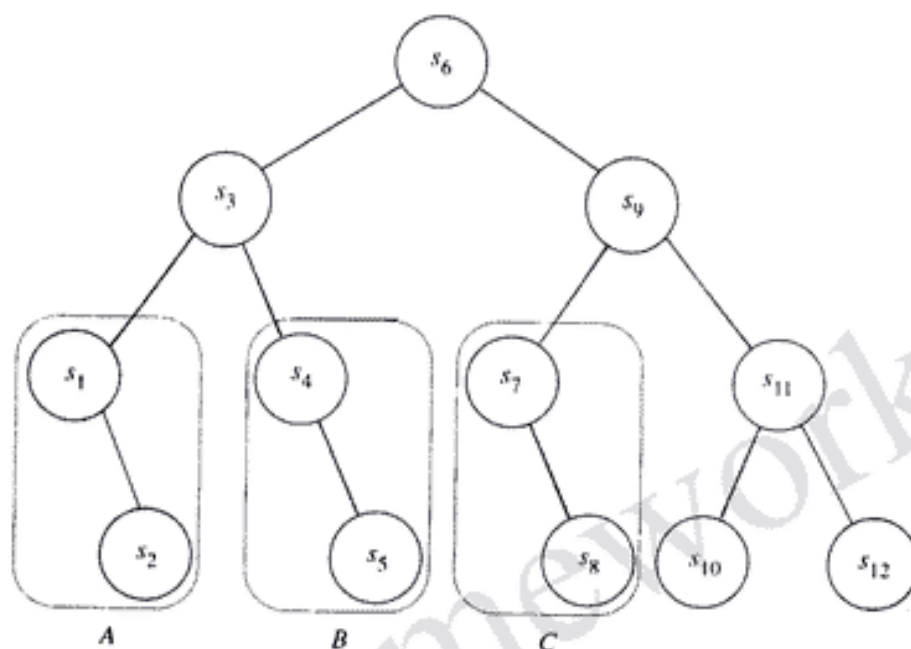

تحلیل پیچیدگی زمانی حالت میانی الگوریتم ۱-۲ (جستجوی دودویی، بازگشتی)

عمل میانی: مقایسه x با $s[mid]$

اندازه ورودی: n ، تعداد عناصر آرایه.

ابتدا حالتی را در نظر می‌گیریم که می‌دانیم x در آرایه هست. با این فرض که x می‌تواند با یک احتمال یکسان در هر یک از اندیسهای آرایه باشد، تحلیل را آغاز می‌کنیم. به مجموع تعداد گره‌ها در مسیر از ریشه به یک گره، فاصله گره و به مجموع فواصل گره به همه گره‌ها، مجموع فاصله گره (TND) گوئیم. توجه داشته باشید که فاصله یک گره، یک واحد بزرگتر از طول مسیر از ریشه به آن گره است. برای درخت دودویی شامل گره‌های مقایسه در شکل ۸-۱ داریم

$$TND = 1 + 2 + 2 + 3 + 3 + 3 + 3 = 17$$

مشاهده این نکته که مجموع تعداد مقایسات انجام شده توسط درخت تصمیم جستجوی دودویی برای جایگزینی x در همه اندیسهای ممکن آرایه برابر TND درخت دودویی شامل گره‌های مقایسه است، کار چندان مشکلی نیست. با فرض اینکه همه اندیسها از احتمال یکسانی برخوردارند، میانگین تعداد مقایسات مورد نیاز برای جایگزینی x برابر است با TND/n . مقداردهی اولیه $1 - 2^k$ که k یک مقدار صحیح است، را انجام می‌دهیم. پیش قضیه ۳-۸ بیان می‌کند که درخت دودویی شامل گره‌های مقایسه در درخت

۳۰۴ پیچیدگی محاسباتی تکمیلی: مسئله جستجو

تصمیم جستجوی دودویی، یک درخت کامل نسبی است. روشن است که اگر یک درخت دودویی نسبی شامل $1 - 3^k$ گره باشد، آنگاه یک درخت دودویی کامل خواهد بود. درخت دودویی در شکل ۸-۱ حالتی را نشان می‌دهد که در آن $k = 3$ است. در یک درخت دودویی کامل، TND بدین صورت تعیین می‌شود که

$$\begin{aligned} TND &= 1 + 2(2) + 3(2^2) + \dots + k(2^{k-1}) \\ &= \frac{1}{2} [(k-1)2^{k+1} + 2] = (k-1)2^k + 1 \end{aligned}$$

تساوی اخیر از مثال ۸-۵ در ضمیمه A بدست آمده است. از آنجائیکه $3^k = n + 1$ است، لذا میانگین تعداد مقایسات برابر است با

$$A(n) = \frac{TND}{n} = \frac{(k-1)(n+1) + 1}{n} \approx k - 1 = \lfloor \lg n \rfloor$$

برای n در حالت کلی، میانگین تعداد مقایسات تقریباً به صورت زیر است:

$$\lfloor \lg n \rfloor - 1 \leq A(n) \leq \lfloor \lg n \rfloor$$

این میانگین به حد بالا نزدیکتر است، اگر n توانی از ۲ بوده یا کمی بزرگتر از توانی از ۲ باشد. از آنطرف میانگین به حد پائین نزدیکتر است اگر n کمی کوچکتر از توانی از ۲ باشد. شکل ۸-۱ علت آن را نشان می‌دهد. اگر ما دقیقاً یک گره را به درخت اضافه کنیم بطوری که مجموع تعداد گره‌ها برابر ۸ شود، $\lfloor \lg n \rfloor$ از ۲ به ۳ پرش می‌کند؛ اما میانگین تعداد مقایسات به سختی تغییر می‌کند.

در ادامه، حالتی را در نظر می‌گیریم که ممکن است x در آرایه نباشد. $2n+1$ امکان مختلف وجود دارد: x می‌توانست کوچکتر از همه عناصر باشد، میان هر دو عنصر باشد، و یا بزرگتر از همه عناصر باشد. بدین ترتیب ما می‌توانستیم داشته باشیم:

$$x = s_i \quad 1 \leq i \leq n$$

$$x < s_1$$

$$s_i < x < s_{i+1} \quad 1 \leq i \leq n-1$$

$$x > s_n$$

سه حالتی را تحلیل می‌کنیم که هر یک از این امکان‌ها از احتمال یکسانی برخوردار باشند. مقاردهی اولیه $1 - 3^k = n$ که k یک مقدار صحیح است، را انجام می‌دهیم. مجموع تعداد مقایسات برای جستجوهای موفق برابر TND درخت دودویی شامل گره‌های مقایسه است. به خاطر دارید که این تعداد معادل $1 + 3^k (k-1)$ است. k مقایسه برای هر یک از $n+1$ جستجوی موفق وجود دارد (به شکل ۸-۱ توجه کنید). لذا میانگین تعداد مقایسات برابر است با

$$A(n) = \frac{TND + k(n+1)}{2n+1} = \frac{(k-1)3^k + 1 + k(n+1)}{2n+1}$$

از آنجائیکه $3^k = n + 1$ است، لذا داریم:

۳۰۵ حدود پائین برای جستجوهای که فقط با مقایسه کلیدها انجام می‌شوند

$$\begin{aligned} A(n) &= \frac{(k-1)(n+1) + 1 + k(n+1)}{2n+1} \\ &= \frac{2k(n+1) + 1 - (n+1)}{2n+1} \\ &\approx k - \frac{1}{2} = \lfloor \lg n \rfloor + 1 - \frac{1}{2} = \lfloor \lg n \rfloor + \frac{1}{2} \end{aligned}$$

برای n در حالت کلی، میانگین تعداد مقایسات تقریباً بصورت زیر است:

$$\lfloor \lg n \rfloor - \frac{1}{2} \leq A(n) \leq \lfloor \lg n \rfloor + \frac{1}{2}$$

میانگین به حد بالاتر نزدیکتر است اگر n توانی از ۲ بوده یا کمی بزرگتر از توانی از ۲ باشد. از طرف دیگر، میانگین به حد پائین نزدیکتر است اگر n کمی کوچکتر از توانی از ۲ باشد.

کارایی حالت میانی جستجوی دودویی خیلی بهتر از بدترین حالت آن نیست. ما می‌توانیم این مطلب در شکل ۸-۱ مشاهده کنیم. این نکته، حتی زمانی که جستجوهای ناموفق را نیز کنار می‌گذاریم نیز صحیح است. (توجه کنید که تمامی جستجوهای ناموفق در زیر درخت قرار دارند.)

پیش قضیه ۴-۸ TND یک درخت دودویی شامل n گره معادل $\min TND(n)$ است، اگر و فقط اگر یک درخت کامل نسبی باشد.

اثبات: فرض کنید درختی وجود دارد که کامل نسبی نیست. از اینرو بایستی گره‌ای (نه در یکی از دو سطح زیرین درخت) باشد که حداکثر یک فرزند داشته باشد. ما می‌توانیم هر گره A را از سطح زیرین حذف نموده و آن را به عنوان فرزند آن گره تک فرزند قرار دهیم. درخت حاصل، یک درخت دودویی شامل n گره است. تعداد گره‌ها در مسیر منتهی به A در درخت جدید، حداقل یک واحد کمتر از تعداد گره‌ها در مسیر منتهی به A در درخت اصلی خواهد بود. تعداد گره‌ها در تمامی مسیرهای منتهی به گره‌های دیگر یکسان خواهد بود. بنابراین، ما یک درخت دودویی شامل n گره ایجاد کردیم که TND آن کوچکتر از TND درخت اصلی است. بدین معنا که درخت اصلی ما، یک TND می‌نیم ندارد. مشاهده این نکته که TND برای همه درختهای دودویی کامل نسبی شامل n گره مقداری مشابه است، کار چندان مشکلی نیست. بنابراین، چنین درختهایی بایستی TND می‌نیم داشته باشند.

پیش قضیه ۵-۸ پیچیدگی زمانی حالت میانی جستجوی دودویی برای جستجوی کلید x در میان n کلید برابر است با $\min TND(n)/n$.

اثبات: همانطوریکه در تحلیل حالت میانی جستجوی دودویی بحث شد، پیچیدگی زمانی حالت میانی با تقسیم TND/n معادل است. با استفاده از پیش‌قضایای ۸-۳ و ۸-۴ می‌توانید این پیش‌قضیه را اثبات کنید.

۳۰۶ پیچیدگی مقایساتی تکمیلی: مسئله جستجو

پیش قضیه ۸-۶ اگر فرض کنیم که x با احتمال مشابهی برای هر یک از اندیسها در آرایه موجود است، آنگاه پیچیدگی زمانی حالت میانی هر الگوریتم قطعی که کلید x را در آرایه n کلیدی مجزا جستجو می کند به حد پائین $\min TND(n)/n$ محدود می شود.

اثبات: همانطوریکه در پیش قضیه ۸-۲ نشان دادیم، هر عنصر آرایه z_i بایستی حداقل یک مرتبه با x در درخت تصمیم متناظر با الگوریتم مقایسه شود. فرض کنید که z_i تعداد گرهها در کوتاهترین مسیر منتهی به گره شامل مقایسه z_i با x باشد. از آنجائیکه هر کلید از احتمال مشابه $1/n$ برای جستجو برخوردار است، لذا حد پائین برای پیچیدگی زمانی حالت میانی برابر است با

$$c_1 \left(\frac{1}{n}\right) + c_2 \left(\frac{1}{n}\right) + \dots + c_n \left(\frac{1}{n}\right) = \frac{\sum_{i=1}^n c_i}{n}$$

به عنوان تمرین نشان دهید که این مقدار بزرگتر یا مساوی $\min TND(n)$ است.

قضیه ۸-۲ در میان الگوریتمهای قطعی که کلید x را در آرایه n کلیدی مجزا، فقط با مقایسه کلیدها جستجو می کنند، جستجوی دودویی در حالت میانی بهینه است اگر ما فرض کنیم که x در آرایه موجود بوده و همه اندیسهای آرایه از احتمال یکسانی برخوردار باشند. بنابراین، چنین الگوریتمی باید به طور متوسط تقریباً $1 - \lg n$ مقایسه را انجام دهد.

اثبات: اثبات این قضیه با استفاده از پیش قضایای ۸-۵ و ۸-۶ و تحلیل پیچیدگی زمانی حالت میانی جستجوی دودویی انجام می شود.

گفته شد که جستجوی دودویی در حالت میانی تحت شرایط خاصی از توزیع احتمالات، بهینه است و برای توزیعهای احتمالی دیگر، ممکن است چنین نباشد. برای مثال، اگر احتمال وجود x در $S[1]$ برابر 0.9999 باشد، بهینه تر این است که ابتدا x را با $S[1]$ مقایسه کنیم. این بحث به دلیل نادیده انگاشتن برخی موارد چندان کاربردی به نظر می رسد. برای آشنایی بیشتر می توانید به بخش ۳-۵ مراجعه کنید.

۸-۲ جستجوی درونیابی (Interpolation Search)

حدودی را که تاکنون بدست آورده ایم، مربوط به الگوریتمهایی هستند که تنها براساس مقایسه کلیدها عمل می کنند. اگر در جستجوی کلید از اطلاعات دیگری نیز استفاده کنیم، آنگاه می توانیم حدود بدست آمده را اصلاح کنیم. به خاطر دارید که باری برای پیدا کردن شماره تلفن کالین از وسط دفترچه شروع به جستجو نکرد، زیرا او می داند اسامی که با حرف C شروع می شوند نزدیک به ابتدای دفترچه هستند. فرض کنید که ما در حال جستجوی ۱۰ عدد صحیح هستیم و می دانیم که اولین عدد صحیح در محدوده ۰ تا ۹، دومین عدد صحیح از ۱۰ تا ۱۹، سومین عدد صحیح از ۲۰ تا ۲۹، ...، و دهمین عدد

جستجوی درون‌یابی ۳۰۷

صحیح از ۹۰ تا ۹۹ قرار دارد. آنگاه اگر کلید x کوچکتر از ۰ یا بزرگتر از ۹۹ باشد، فوراً "عدم وجود کلید" را گزارش می‌کنیم و در غیر اینصورت کلید x را با $\lfloor (x/10) + 1 \rfloor$ مقایسه می‌کنیم. برای مثال، $x=25$ را با $\lfloor (25/10) + 1 \rfloor = S[3]$ مقایسه می‌کنیم. اگر آن دو مساوی نبودند، "عدم وجود کلید" را گزارش می‌کنیم. الگوریتمی که از این استراتژی استفاده نماید به جستجوی درون‌یابی موسوم است. در جستجوی دودویی، low را با ۱ و $high$ را با n مقداردهی می‌کنیم و سپس با استفاده از درون‌یابی خطی، تعیین می‌کنیم که کلید x تقریباً در کدام نقطه جای گرفته است. بدینصورت که

$$mid = low + \lfloor \frac{x - S[low]}{S[high] - S[low]} \times (high - low) \rfloor$$

جستجوی درون‌یابی

الگوریتم ۸-۱

مسئله: تعیین کنید آیا x در آرایه مرتب‌شده S با اندازه n وجود دارد یا خیر.

ورودی: عدد صحیح مثبت n ، آرایه مرتب‌شده (به ترتیب غیرنزولی) S با شاخصهایی از ۱ تا n .

خروجی: اندیس i محل x در آرایه؛ صفر، اگر x در آرایه نباشد.

```
void intersrch (int n,
               const number S[],
               number x,
               index& i)
{
    index low, high, mid;
    number denominator;
    low = 1; high = n;
    i = 0;
    if (S[low] ≤ x ≤ S[high])
        while (low ≤ high && i == 0) {
            denominator = S[high] - S[low];
            if (denominator == 0)
                mid = low;
            else
                mid = low + ((x - S[low]) * (high - low)) / denominator;
            if (x == S[mid])
                i = mid;
            else if (x < S[mid])
                high = mid - 1;
            else
                low = mid + 1;
        }
}
```

۳۰۸ پیچیدگی منابعی تکمیلی: مسئله جستجو

فرض کنید که کلیدها با توزیع غیریکنواخت بین $S[1]$ و $S[n]$ قرار گرفته‌اند. به این معنا که احتمال انتخاب تصادفی یک کلید در یک محدوده خاص با احتمال انتخاب آن در محدوده‌ای دیگر با همان طول، یکسان است. در چنین حالتی انتظار داریم که x را تقریباً در اندیسی که توسط جستجوی درونیابی تعیین می‌شود پیدا کنیم. با این فرض که کلیدها به طور غیریکنواخت توزیع شده‌اند و کلید x می‌تواند با احتمال مشابه در هر یک از اندیسها باشد، می‌توانیم نشان دهیم که پیچیدگی زمانی حالت میانی جستجوی درونیابی برابری با

$$A(n) \approx \lg(\lg(n))$$

اگر مقدار n برابر یک میلیون باشد، آنگاه مقدار $\lg n$ در حدود ۳۰ و مقدار $\lg(\lg n)$ در حدود ۵ خواهد شد.

در ادامه، به بررسی بدترین حالت الگوریتم جستجوی درونیابی می‌پردازیم. فرض کنید که ده کلید با مقادیر ۱، ۲، ۳، ۴، ۵، ۶، ۷، ۸، ۹ و ۱۰ داریم. اگر کلید مورد جستجوی x عدد ۱۰ باشد، آنگاه mid مکرراً با low مقداردهی شده و x با تمامی کلیدها مقایسه می‌شود. در بدترین حالت، جستجوی درونیابی به یک جستجوی ترتیبی تنزل پیدا می‌کند. توجه داشته باشید که زمانی این اتفاق می‌افتد که متغیر mid مکرراً با low مقداردهی شود. یک جستجوی درونیابی تغییر یافته موسوم به جستجوی درونیابی توانمند، با ارائه یک متغیر جدید gap ، این مشکل را رفع نمود. متغیر gap که همیشه کوچکتر یا مساوی $mid-low$ و $high-mid$ است به صورت زیر مقداردهی می‌شود:

$$gap = \lfloor (high - low + 1)^{1/2} \rfloor$$

در mid با همان فرمول قبلی برای درونیابی خطی محاسبه می‌شود. بعد از این محاسبه، مقدار mid احتمالاً با رابطه زیر تغییر می‌یابد:

$$mid = \text{minimum}(high - gap, \text{maximum}(mid, low + gap))$$

در مثال قبل که $x=10$ و ده کلید ۱، ۲، ۳، ۴، ۵، ۶، ۷، ۸، ۹ و ۱۰ موردنظر بودند، gap با $\lfloor (10 - 1 + 1)^{1/2} \rfloor = 3$ و mid با ۱ مقداردهی شده است و داریم

$$mid = \text{minimum}(10 - 3, \text{maximum}(1, 1 + 3)) = 4$$

در این روش تضمین می‌کنیم که شاخص مورد استفاده برای مقایسه، حداقل موقعیت‌های gap دور از low و $high$ می‌باشد. هنگامی که جستجوی x در یک زیرآرایه، شامل تعداد بیشتری از عناصر آرایه دنبال می‌شود، مقدار gap دو برابر می‌گردد، اما هرگز بزرگتر از نصف تعداد عناصر آرایه در آن زیرآرایه نمی‌شود. با این فرض که کلیدها به طور غیر یکنواخت توزیع شده‌اند و کلیدها x می‌تواند با احتمال مشابه در هر یک از اندیسهای آرایه قرار داشته باشد، پیچیدگی زمانی حالت میانی جستجوی درونیابی توانمند برابری با $\theta(\lg(\lg n))$ و پیچیدگی زمانی بدترین حالت آن برابری با $\theta((\lg n)^2)$ که بدتر از جستجوی دودویی و بسیار بهتر از جستجوی درونیابی است.

۸-۳ جستجو در درختها

با وجود اینکه الگوریتم جستجوی درون‌یابی و الگوریتم اصلاح شده آن بسیار کارا هستند، معذک نمی‌توانند در کاربردهای متعدد مورد استفاده قرار گیرند زیرا آرایه‌ها، ساختار داده‌ای مناسبی برای مرتب‌سازی داده‌ها در این کاربردها نمی‌باشند. نشان می‌دهیم که به جای آرایه می‌توانیم از ساختار داده‌ای درخت استفاده کنیم. همچنین نشان می‌دهیم که الگوریتم‌هایی $O(\lg n)$ برای جستجوی درختی وجود دارند.

جستجوی ایستا، پردازشی است که در آن تمامی رکوردها در یک زمان به فایل اضافه می‌شوند و هیچ نیازی به جمع یا حذف بعدی رکوردها نیست. یک مثال از جستجوی ایستا را می‌توان در جستجوی انجام شده توسط دستورات سیستم عامل دید. بسیاری از کاربردها به **جستجوی پویا** نیاز دارند؛ پردازشی که در آن رکوردها، مکرراً به فایل اضافه یا از آن حذف شوند. یک سیستم رزواسیون هواپیمایی نمونه‌ای از این نوع جستجو است، زیرا مشتری‌ها مکرراً می‌توانند زمانبند را فراخوانی کرده و از پرواز موردنظر خود انصراف دهند.

ساختار آرایه برای جستجوی پویا بسیار نامناسب است، زیرا هنگامی که ما یک رکورد را به آرایه مرتب‌شده اضافه می‌کنیم بایشی تمامی رکوردهای زیرین آن را جابجا کنیم. جستجوی دودویی به ساختار آرایه نیازمند است چرا که باید روش کارایی برای یافتن عنصر میانی داشته باشد. این بدین معنا است که جستجوی دودویی نمی‌تواند برای جستجوی پویا بکار گرفته شود. اگرچه ما می‌توانیم رکوردها را به راحتی به یک لیست پیوندی اضافه و یا از آن حذف نماییم، اما هیچ روش کارایی برای جستجوی یک لیست پیوندی وجود ندارد. بنابراین، لیست پیوندی نیز نمی‌تواند نیازهای یک جستجوی پویا را برآورده سازد. جستجوی پویا می‌تواند به صورت کارایی با استفاده از ساختار درخت بکار گرفته شود. ابتدا، درباره درختهای جستجوی دودویی بحث کرده، سپس به معرفی درختهای B-(B-tree) که اصلاح شده درختهای جستجوی دودویی هستند می‌پردازیم.

۸-۳-۱ درختهای جستجوی دودویی

درختهای جستجوی دودویی در بخش ۳-۵ معرفی شدند. با وجود این، هدف ما بحث در مورد کاربرد آن در جستجوی ایستا است. بدین صورت که می‌خواهیم درخت بهینه‌ای را براساس احتمالات جستجوی کلیدها ایجاد نماییم. الگوریتم سازنده درخت (الگوریتم ۳-۹) نیاز دارد که تمامی کلیدها در یک زمان اضافه شوند و این بدین معناست که این کاربرد به جستجوی ایستا نیازمند است. درختهای جستجوی دودویی برای جستجوی پویا نیز مناسب هستند. با استفاده از درخت جستجوی دودویی معمولاً می‌توانیم میانگین زمان جستجو را پائین نگه داریم؛ در حالیکه کلیدها را به سرعت اضافه و یا حذف می‌کنیم. به عبارت دیگر، ما می‌توانیم با انجام پیمایش سطحی روی درخت، کلیدها را به یک ترتیب خاص بازیابی کنیم. بخاطر دارید که در یک پیمایش سطحی (in-order traversal) روی یک درخت دودویی، ابتدا گره‌های زیردرخت

۳۱۰ پیچیدگی محاسباتی تکمیلی: مسئله جستجو

شکل ۵-۸ یک درخت جستجوی دودویی شامل هفت عدد صحیح ابتدایی.

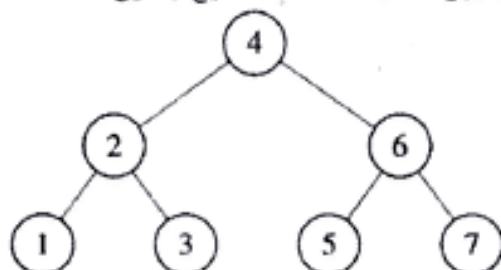

چپ پیمایش شده، سپس با ملاقات ریشه به پیمایش گره‌های زیردرخت راست می‌پردازیم. شکل ۵-۸، یک درخت جستجوی دودویی شامل هفت عدد صحیح ابتدایی را نشان می‌دهد. الگوریتم جستجو (الگوریتم ۸-۳) به وسیله مقایسه کلید x با مقدار موجود در ریشه، جستجو در درخت را انجام می‌دهد. اگر آن دو مساوی باشند، کار انجام شده است. اگر x کوچکتر باشد، استراتژی جستجو برای فرزند چپ، تکرار می‌شود و اگر x بزرگتر باشد، استراتژی جستجو برای فرزند راست بکار می‌رود. این عمل آنقدر ادامه می‌یابد تا x پیدا شود یا عدم وجود x در درخت مشخص شود.

ما می‌توانیم کلیدها را با کارایی بالایی به درخت شکل ۵-۸ اضافه و یا از آن حذف نماییم. بعنوان مثال، برای اضافه کردن کلید ۵/۵، ابتدا به اولین گره توجه می‌کنیم. اگر ۵/۵ بزرگتر از کلید موجود در گره باشد، به سمت راست و در غیراینصورت به سمت چپ حرکت می‌کنیم تا اینکه برگ شامل کلید ۵ را پیدا کنیم. آنگاه کلید ۵/۵ را به عنوان فرزند راست برگ ۵ اضافه می‌کنیم.

یک نکته مهم در بحث درختهای جستجوی دودویی این است که وقتی کلیدها به صورت پویا اضافه یا حذف می‌شوند، تضمینی وجود ندارد که درخت حاصل متوازن باقی بماند. برای مثال، اگر تمامی کلیدها به ترتیب صعودی حذف شوند، درخت شکل ۶-۸ بدست می‌آید. این درخت که به درخت انحرافی موسوم است، یک لیست پیوندی می‌باشد. یکی از کاربردهای الگوریتم ۸-۳ با این درخت در جستجوی ترتیبی است که در آن از یک درخت جستجوی دودویی به جای لیست پیوندی استفاده می‌شود.

اگر کلیدها به طور تصادفی اضافه شوند، به نظر می‌رسد که درخت حاصل بسیار متوازن‌تر از حالت قبل باشد (برای بحث ارقام تصادفی به بحث ۸-۸-۱ در ضمیمه A مراجعه کنید). بنابراین، در حالت میانی، زمان جستجوی کارایی را انتظار داریم. در واقع، از این نتیجه می‌توانیم به یک قضیه دست یابیم. این قضیه، متوسط زمان جستجو برای ورودیهایی شامل n کلید مجزا با احتمال مشابه را تعیین می‌کند. ورودیهایی با احتمال مشابه بدین معناست که هر ترتیب ممکن از n کلید می‌تواند با یک احتمال یکسان به عنوان ورودی الگوریتم در نظر گرفته شود. برای مثال، اگر $n = 3$ و $s_1 < s_2 < s_3$ سه کلید مجزا باشند، آنگاه ورودیهایی زیر از احتمال مشابهی برخوردارند:

$$\begin{array}{ccc} [s_1, s_2, s_3] & [s_1, s_3, s_2] & [s_2, s_1, s_3] \\ [s_2, s_3, s_1] & [s_3, s_1, s_2] & [s_3, s_2, s_1] \end{array}$$

جستجو در درختها ۳۱۱

شکل ۶-۸ یک درخت جستجوی دودویی انحرافی شامل هفت عدد صحیح ابتدایی.

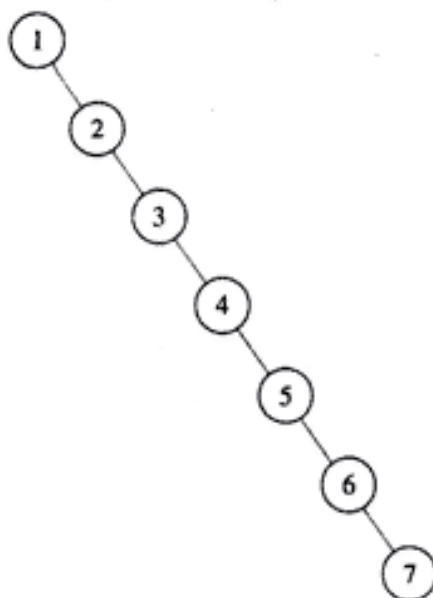

توجه داشته باشید که گاهی اوقات، دو ورودی می‌توانند درخت مشابهی را ایجاد کنند. برای مثال، ورودیهای $[5_2, 5_1, 5_3]$ و $[5_2, 5_3, 5_1]$ از درختی با ریشه 5_2 ، 5_1 در چپ و 5_3 در راست نتیجه می‌شوند. گاهی اوقات نیز یک درخت به وسیله تنها یک ورودی تولید می‌شود.

قضیه ۳-۸ با این فرض که همه ورودیها از احتمال مشابهی برخوردارند و کلید جستجوی x می‌تواند با احتمال مشابهی در میان n کلید مجزا باشد، متوسط زمان جستجو برای تمام ورودیهای شامل n کلید مجزا با استفاده از درختهای جستجوی دودویی تقریباً برابر است با

$$A(n) \approx 1.386 \lg n$$

اثبات: اثبات قضیه را با این فرض که کلید x در درخت وجود دارد، انجام می‌دهیم. تمام درختهای جستجوی دودویی شامل n کلید مجزا که k امین کلید کوچکتر آنها در ریشه قرار دارد را در نظر می‌گیریم. هر یک از این درختها، $k-1$ گره در زیردرخت چپ و $n-k$ گره در زیردرخت راست خود دارد. متوسط زمان جستجو برای ورودیهایی که این درختها را تولید می‌کنند، با مجموع سه کمیت زیر ارائه می‌شود:

- متوسط زمان جستجو در زیردرخت چپ
- متوسط زمان جستجو در زیردرخت راست
- یک مقایسه در ریشه

متوسط زمان جستجو در زیردرخت چپ از چنین درختهایی برابر $A(k-1)$ و متوسط زمان جستجو در زیردرخت راست برابر $A(n-k)$ است. از آنجائیکه فرض کردیم x با احتمال مشابهی می‌تواند هر یک از کلیدها باشد، لذا احتمال وجود x در زیردرختهای چپ و راست به ترتیب برابر است با

۳۱۲ پیچیدگی مناسباتی تکمیلی: مسئله جستجو

$$\frac{n-k}{n}, \frac{k-1}{n}$$

اگر فرض کنیم که $A(n | k)$ به متوسط زمان جستجو روی تمام ورودیهای به اندازه n که درختهای جستجوی دودویی با k امین کلید کوچکتر در ریشه را تولید می کند، اشاره می نماید، آنگاه خواهیم داشت:

$$A(n | k) = A(k-1) \frac{k-1}{n} + A(n-k) \frac{n-k}{n} + 1$$

از آنجائیکه تمامی ورودیها از احتمال مشابهی برخوردارند، لذا هر کلید نیز می تواند با احتمال مشابهی به عنوان اولین کلید (کلید ریشه) در نظر گرفته شود. بنابراین، متوسط زمان جستجو روی تمام ورودیهای به اندازه n برای میانگین $A(n | k)$ می باشد. یعنی

$$A(n) = \frac{1}{n} \sum_{k=1}^n \left[\frac{k-1}{n} A(k-1) + \frac{n-k}{n} A(n-k) + 1 \right]$$

اگر $C(n)$ را با $A(n)$ مقارنه کرده و به جای $A(n)$ در رابطه $C(n)/n$ را قرار دهیم، آنگاه

$$\frac{C(n)}{n} = \frac{1}{n} \sum_{k=1}^n \left[\frac{k-1}{n} \frac{C(k-1)}{k-1} + \frac{n-k}{n} \frac{C(n-k)}{n-k} + 1 \right]$$

که به صورت زیر ساده می شود:

$$\begin{aligned} C(n) &= \sum_{k=1}^n \left[\frac{C(k-1)}{n} + \frac{C(n-k)}{n} + 1 \right] \\ &= \sum_{k=1}^n \frac{1}{n} [C(k-1) + C(n-k)] + n \end{aligned}$$

وضعیت ابتدایی به صورت زیر است:

$$C(1) = 1A(1) = 1$$

این معادله بازگشتی، تقریباً مشابه حالت میانی Quicksort (الگوریتم ۶-۲) است. در تحلیل حالت میانی Quicksort داشتیم:

$$C(n) \approx \frac{1}{\sqrt{2\pi}} \ln(n+1) \lg n$$

بنابراین،

$$A(n) \approx \frac{1}{\sqrt{2\pi}} \lg n$$

توجه داشته باشید که این قضیه بدین معنا نیست که متوسط زمان جستجو برای یک ورودی خاص شامل n کلید مجزا در حدود $\frac{1}{\sqrt{2\pi}} \lg n$ است. یک ورودی خاص، درختی نظیر شکل ۶-۸ را تولید می کند که به وضوح متوسط زمان جستجوی آن در $\theta(n)$ خواهد بود. قضیه ۳-۸، متوسط زمان جستجو برای تمام ورودیهای شامل n کلید مجزا را تعیین می کند.

جستجو در درختها ۳۱۳

۲-۳-۸ درختهای B

در بسیاری از کاربردها، کارایی ممکن است تا حد زیادی به یک زمان جستجوی خطی تنزل پیدا کند. به عنوان مثال، کلیدهای اشاره گر به رکوردها در یک بانک اطلاعاتی بزرگ، اغلب نمی توانند همگی در یک زمان در حافظه ای با سرعت بالا (RAM) جای بگیرند. بنابراین، برای انجام جستجو به دستیابی چند دیسکی نیاز داریم. (به چنین جستجویی، جستجوی خارجی گوئیم؛ در حالی که اگر تمامی کلیدها به طور همزمان در حافظه باشند، جستجوی داخلی انجام می شود.) از آنجائیکه دستیابی دیسکی، با حرکت مکانیکی هدهای خواندن/نوشتن و دستیابی RAM با انتقال داده های الکترونیکی سروکار دارد، لذا دستیابی دیسکی، کندتر از دستیابی RAM عمل می کند. یک روش برای رفع این مشکل، نوشتن برنامه ای است که درخت جستجوی دودویی موجود را به عنوان ورودی گرفته و یک درخت جستجوی دودویی متوازن شامل همان کلیدهای درخت اصلی را به عنوان خروجی ارائه می نماید. این برنامه به صورت دوره ای اجرا می شود. الگوریتم ۹-۳، یک الگوریتم برای این برنامه است که بسیار قویتر از یک الگوریتم متوازن ساز ساده می باشد. زیرا قادر است احتمال هر کلید را به عنوان کلید جستجو در نظر بگیرد.

در سال ۱۹۷۲، E. McCreight و Bayer، اصلاحی را روی درخت های جستجوی دودویی به نام درختهای B انجام دادند. هنگامی که کلیدها به یک درخت B اضافه و یا از آن حذف می شوند، همه برگها در همان سطح باقی می مانند که این امر حتی بهتر از مسئله متوازن سازی درختها است. الگوریتم های ارائه شده برای درخت های B را می توانید در کتاب kruse (۱۹۹۴) پیدا کنید. در اینجا فقط به تشریح چگونگی حفظ کلیدها در یک سطح، به هنگام اضافه کردن کلیدها می پردازیم.

یکی از ساده ترین انواع درخت B، درخت ۲-۳ است. ویژگیهای این درخت به شرح ذیل است:

- هر گره شامل یک یا دو کلید است.
- اگر یک گره غیربرگ شامل یک کلید باشد، حتماً دو فرزند دارد و اگر آن شامل سه کلید باشد، در این صورت سه فرزند خواهد داشت.
- کلیدهای زیردرخت چپ یک گره خاص، کوچکتر یا مساوی کلید ذخیره شده در آن گره هستند.
- اگر یک گره شامل دو کلید باشد، کلیدهای زیردرخت میانی گره، بزرگتر یا مساوی کلید چپ و کوچکتر یا مساوی کلید راست می باشند.
- همه برگها در یک سطح قرار دارند.

شکل ۷-۸، یک درخت ۲-۳ و نحوه اضافه کردن یک کلید جدید به آن را نشان می دهد. توجه داشته باشید که درخت، متوازن باقی می ماند زیرا از ریشه به صورت عمقی رشد می یابد، نه از راه برگها. به طور مشابه، هنگامی که گره ای را حذف می کنیم، درخت از ریشه به طور عمقی عقب می کشد. در این روش، تمام برگها در یک سطح باقی می مانند و زمان های جستجو، اضافه و حذف در $\theta(\lg n)$ قرار می گیرند. روشن است که یک پیمایش سطحی روی درخت، کلیدها را به شکل مرتب شده ای بازیابی می کند و به همین دلیل، درختهای B در اکثر سیستمهای مدیریت بانکهای اطلاعاتی بکار می روند.

۳۱۴ پیچیدگی مناسبانی تکمیلی : مسئله جستجو

شکل ۷-۸ روش اضافه کردن یک کلید جدید به یک درخت ۲-۲.

(a) یک درخت ۲-۲ (b) در یک دنباله مرتب شده در یک برگ به درخت اضافه می شود.

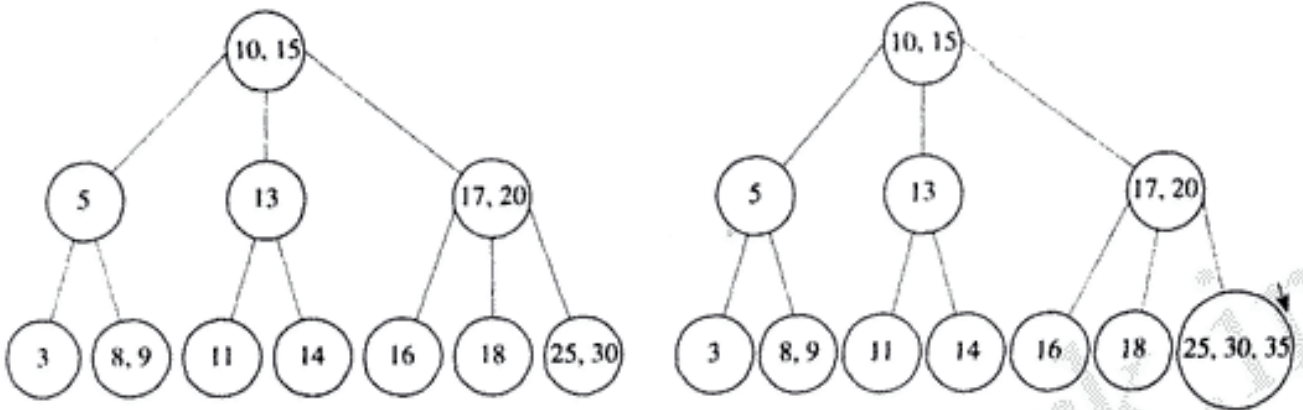

(d) اگر والدین جدید شامل سه گره باشد، فرآیند شکستن و ارسال گره میانی تکرار می شود

(c) اگر برگ شامل سه کلید باشد، به دو گره شکسته شده و گره میانی را به والدین خود ارسال می کند

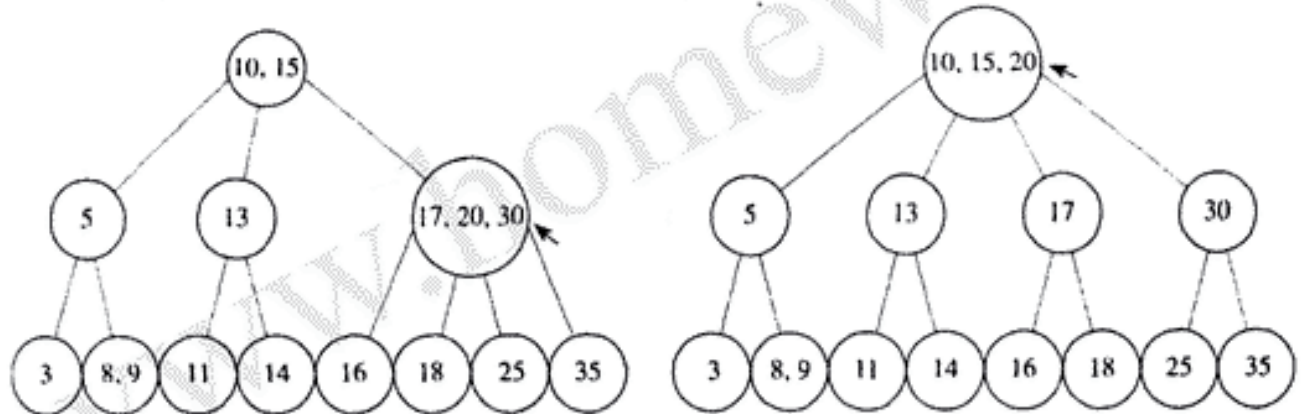

(e) اگر ریشه شامل سه کلید باشد، شکسته شده و گره میانی به عنوان ریشه جدید ارسال می شود.

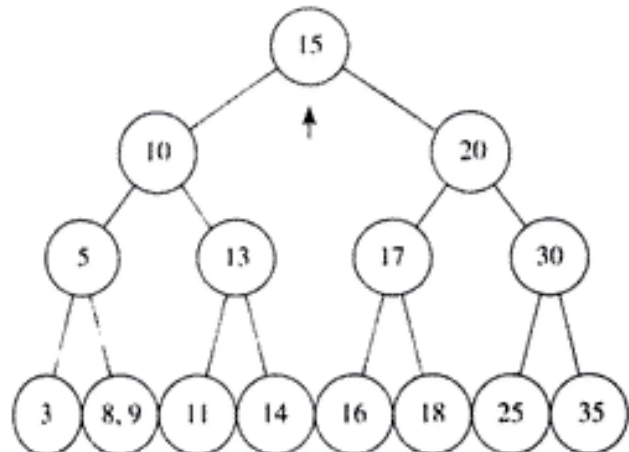

۴-۸ درهم‌سازی (Hashing)

فرض می‌کنیم کلیدها، اعداد صحیح از ۱ تا ۱۰۰ و تعداد رکوردها در حدود ۱۰۰ می‌باشد. یک روش مؤثر برای ذخیره کردن رکوردها، ایجاد یک آرایه S از ۱۰۰ عنصر و ذخیره کردن رکورد با کلید i در S[i] است. بازیابی، فوراً و بدون انجام هیچ مقایسه‌ای انجام می‌شود. این استراتژی می‌تواند برای ۱۰۰ رکورد که کلید آنها عدد نه رقمی "امنیت ملی" است نیز استفاده شود؛ اگرچه در این حالت، استراتژی از لحاظ میزان حافظه بسیار غیرکارا می‌شود. زیرا یک آرایه با یک میلیون عنصر برای ذخیره ۱۰۰ رکورد مورد نیاز است. ما می‌توانیم یک آرایه ۱۰۰ عنصری با شاخصهای ۰ تا ۹۹ ایجاد نموده و هر کلید را با مقداری از ۰ تا ۹۹ "درهم‌سازی" کنیم. یک تابع درهم‌ساز، تابعی است که یک کلید را به یک شاخص تبدیل می‌کند. یک تابع درهم ساز برای عدد امنیت ملی می‌تواند به فرم زیر باشد:

$$h(key) = key \% 100$$

(علامت % نمایانگر باقیمانده تقسیم مقدار کلید بر ۱۰۰ می‌باشد). به عبارت بهتر، این تابع دو رقم آخر کلید را بازمی‌گرداند. اگر یک کلید خاص با i درهم شود، آنگاه کلید و رکورد آن در S[i] ذخیره می‌شود. لازم به ذکر است که در این روش کلیدها به شکل مرتب شده‌ای ذخیره نمی‌شوند. اگر هیچ دو کلیدی با یک شاخص درهم نشوند، این روش خوب عمل می‌کند. اگر چه این حالت، زمانی رخ می‌دهد که تعداد کلیدها قابل توجه باشد. به عنوان مثال، اگر ۱۰۰ کلید داشته باشیم و هر کلید از احتمال یکسانی برای درهم شدن با ۱۰۰ شاخص برخوردار باشد، احتمال اینکه هیچ دو کلیدی با یک شاخص درهم نشوند برابر است با

$$\frac{100!}{100^{100}} \approx 9/3 \times 10^{-23}$$

یعنی اینکه تقریباً مطمئن هستیم که دو کلید با یک شاخص درهم می‌شوند. به چنین رخدادی، تصادم یا برخورد درهم گوئیم. روشهای مختلفی برای حل این مشکل وجود دارد که یکی از بهترین این روش‌ها، استفاده از درهم‌سازی باز یا آدرس دهی باز است. با درهم‌سازی باز، یک باکت برای هر مقدار درهم ممکن ایجاد شده و تمامی کلیدهایی که با یک مقدار درهم شده‌اند، به همراه آن مقدار در باکت قرار می‌گیرند. درهم‌سازی باز معمولاً به همراه لیست‌های پیوندی بکار گرفته می‌شود. برای مثال، اگر عمل درهم‌سازی را با دو رقم آخر یک عدد انجام دهیم، در واقع آرایه‌ای از اشاره‌گرها (Bucket) که از ۰ تا ۹۹ شاخص‌دهی شده‌اند، ایجاد کرده‌ایم. تمامی کلیدهایی که با i درهم شده‌اند، در لیست پیوندی که از Bucket[i] شروع می‌شود، قرار می‌گیرند. این روند را در شکل ۸-۸ نشان می‌دهیم.

تعداد باکتها، لزوماً با تعداد کلیدها برابر نیست. برای مثال، اگر دو رقم آخر عددی را درهم کنیم، آنگاه تعداد باکتها بایستی برابر ۱۰۰ باشد؛ اگرچه می‌توانستیم ۱۰۰، ۲۰۰، ۱۰۰۰ یا هر تعداد دلخواهی کلید را ذخیره نماییم. اگر تعداد کلیدها بیشتر از تعداد باکتها باشد، آنگاه مطمئن خواهیم شد که تصادم رخ خواهد داد.

۳۱۶ پیچیدگی محاسباتی تکمیلی: مسئله جستجو

شکل ۸-۸ یک نمونه از درهم‌سازی باز. کلیدها براساس دو رقم آخر خود در باکت مشابه قرار می‌گیرند.

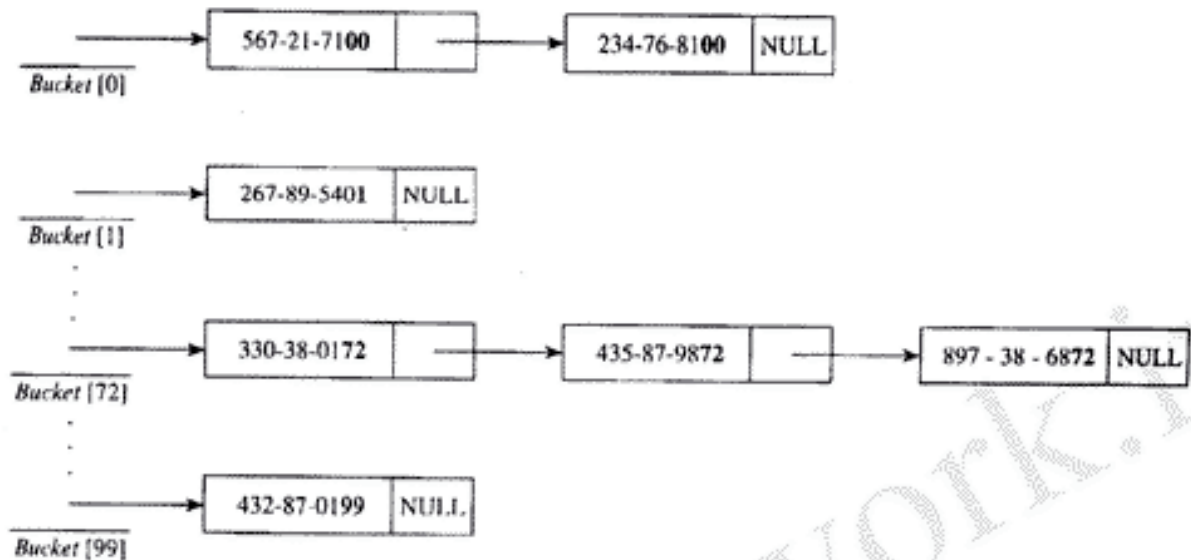

هنگام جستجوی یک کلید لازم است که یک جستجوی ترتیبی روی باکت (لیست پیوندی) شامل آن کلید انجام دهیم. اگر همه کلیدها در همان باکت درهم شده باشند، جستجو به یک جستجوی ترتیبی تنزل پیدا می‌کند. سؤال این است که چطور این اتفاق می‌افتد؟ اگر ۱۰۰ کلید و ۱۰۰ باکت وجود داشته باشد و یک کلید با احتمال مشابه بتواند یا هر یک از باکتها درهم شود، آنگاه احتمال اینکه تمامی کلیدها در باکت مشابه قرار بگیرند، برابر است با

$$100 \times \left(\frac{1}{100}\right)^{100} = 10^{-198}$$

بنابراین، وقوع چنین امری تقریباً غیرممکن است. احتمال اینکه ۹۰، ۸۰، ۷۰ یا هر تعداد بزرگ دیگری از کلیدها در باکت مشابه قرار بگیرند در چه حدودی است؟ هدف اصلی ما اینست که با استفاده از درهم‌سازی به جستجویی بهتر از جستجوی دودویی دست یابیم. ما نشان می‌دهیم که اگر فایل به اندازه معقولی بزرگ باشد، این امر تقریباً تحقق خواهد یافت.

پرواضح است که بهترین چیزی که می‌تواند برای کلیدها رخ دهد اینست که آنها را به طور یکنواخت در باکتها توزیع کنیم؛ بدینصورت که اگر n کلید و m کلید باکت داشته باشیم، آنگاه هر باکت دارای n/m کلید باشد. به طور واقعی، زمانی هر باکت دارای n/m کلید است که n مضرب m باشد؛ در غیر اینصورت، تقریباً توزیع یکنواختی خواهیم داشت. قضیه زیر نشان می‌دهد که با توزیع یکنواخت کلیدها چه اتفاقی می‌افتد. برای سادگی، حالتی را در نظر می‌گیریم که توزیع دقیقاً یکنواخت می‌باشد. (n مضرب m است).

درهم سازی ۳۱۷

قضیه ۴-۸ اگر n کلید به طور یکنواخت در m باکت توزیع شده باشند، آنگاه تعداد مقایسات در یک جستجوی ناموفق برابر n/m است.

اثبات: از آنجائیکه کلیدها به طور یکنواخت توزیع شده اند، لذا تعداد کلیدها در هر باکت برابر n/m است؛ بدین معنا که هر جستجوی ناموفق به n/m مقایسه نیاز دارد.

قضیه ۵-۸ اگر n کلید به طور یکنواخت در m باکت توزیع شده باشند و هر کلید با احتمال مشابهی به عنوان کلید جستجو در نظر گرفته شود، آنگاه میانگین تعداد مقایسات در یک جستجوی موفق برابر است با

$$\frac{n}{2m} + \frac{1}{2}$$

اثبات: متوسط زمان جستجو در هر باکت معادل متوسط زمان جستجو برای انجام یک جستجوی ترتیبی روی n/m کلید است. تحلیل حالت میانی الگوریتم ۱-۱ در بخش ۳-۱ نشان می دهد که این مقدار برابر است با $(n/2m) + (1/2)$.

مثال ۱-۸ اگر کلیدها به طور یکنواخت توزیع شوند و $n = 2m$ باشد، آنگاه هر جستجوی ناموفق به تنها $2m/m = 2$ مقایسه و هر جستجوی موفق به طور متوسط به $3/2 = (2m/2m) + (1/2)$ مقایسه نیاز دارد.

باید توجه داشت زمانی که کلیدها به طور یکنواخت توزیع شده اند، زمان جستجو بسیار کوچک است. قضیه زیر نشان می دهد که اگر فایل به اندازه کافی بزرگ باشد، احتمال اینکه جستجوی درهم سازی به بدی جستجوی دودویی باشد، بسیار کم است.

قضیه ۶-۸ اگر n کلید و m باکت داشته باشیم، احتمال اینکه حداقل یک باکت شامل حداقل k کلید باشد، کوچکتر یا مساوی $\binom{n}{k} \left(\frac{1}{m}\right)^{k-1}$ است با فرض اینکه هر کلید با احتمال مشابهی بتواند در هر باکت قرار بگیرد.

اثبات: برای یک باکت معین، احتمال اینکه هر ترکیب مشخصی از k کلید در آن باکت جای بگیرند برابر است با $(1/m)^k$. به عبارت دیگر، احتمال اینکه یک باکت حداقل شامل کلیدهایی با ترکیب k کلید مشخص باشد برابر است با $(1/m)^k$. به طور کلی، برای دو پیشامد S و T داریم

$$p(S \text{ یا } T) \leq p(S) + p(T) \quad (8-1)$$

بنابراین، احتمال اینکه یک باکت حداقل شامل k کلید باشد، کوچکتر یا مساوی مجموع احتمالاتی است که باکت شامل حداقل کلیدها در هر ترکیب مجزا از k کلید می باشد. از آنجائیکه $\binom{n}{k}$ ترکیب مجزای k کلیدی می تواند از n کلید بدست آید، لذا احتمال اینکه یک باکت خاص شامل حداقل k باشد، کوچکتر یا

۳۱۸ پیچیدگی متاصباتی تکمیلی: مسئله جستجو

مساوی $\left[\frac{n}{k} \right] \left[\frac{1}{m} \right]^k$ خواهد بود. ادامه اثبات قضیه با استفاده از عبارت $n-1$ و این حقیقت که m باکت وجود دارد، انجام می شود.

به خاطر دارید که متوسط زمان جستجو برای جستجوی دودویی در حدود $\lg n$ است. جدول $n-1$ ، حدود مختلف را برای احتمالات حداقل $\lg n$ کلید و $2 \lg n$ کلید در یک باکت به ازاء مقادیر مختلف n نشان می دهد. در این جدول، $n=m$ فرض شده است.

جدول $n-1$ حدود بالا برای احتمال اینکه یک باکت حداقل شامل k کلید باشد.		
n	Bound when $k = \lg n$	Bound when $k = 2 \lg n$
128	.021	7.02×10^{-10}
1,024	.00027	3.49×10^{-16}
8,192	.0000013	1.95×10^{-23}
65,536	3.1×10^{-9}	2.47×10^{-31}

*It is assumed that the number of keys n equals the number of buckets.

۸-۵ مسئله انتخاب: مقدمه ای بر آرگومانهای مخالف

تاکنون در مورد جستجوی یک کلید x در یک لیست n کلیدی بحث کرده ایم. در ادامه، می خواهیم از یک مسئله جستجوی متفاوت به نام مسئله انتخاب صحبت کنیم. این مسئله با یافتن k امین کلید بزرگتر (یا کوچکتر) سروکار دارد. فرض می کنیم که کلیدها در یک آرایه نامرتب قرار دارند. ابتدا در مورد حالتی بحث می کنیم که در آن $k=1$ است؛ یعنی بزرگترین (یا کوچکترین) کلید را جستجو می کنیم. سپس موضوع را در حالت $k=2$ بررسی نموده و در نهایت، به یک حالت کلی از مسئله دست می یابیم.

۸-۵-۱ یافتن بزرگترین کلید

الگوریتم زیر، یک الگوریتم سریع برای یافتن بزرگترین کلید است.

الگوریتم ۸-۲ یافتن بزرگترین کلید

مسئله: بزرگترین کلید در آرایه n عنصری S را پیدا کنید.
ورودی: عدد صحیح مثبت n ، آرایه ای از کلیدها S با شاخصهای 1 تا n .
خروجی: متغیر $large$ که مقدار آن بزرگترین کلید موجود در S است.

مسئله انتخاب: مقدمه‌ای بر آزمونهای مخالف ۳۱۹

```

void find_largest (int n,
                  const keytype S[ ],
                  keytype& large)
{
    index i;
    large = S[1];
    for (i = 2; i <= n; i++)
        if (S[i] > large)
            large = S[i];
}

```

پرواضح است که تعداد مقایسه‌ کلیدها در این الگوریتم برابر است با

$$T(n) = n - 1$$

بنظر می‌رسد که اصلاح این کارایی غیرممکن باشد. قضیه بعد، تأییدی بر این مطلب است. الگوریتم یافتن بزرگترین کلید همانند یک تورنمنت از کلیدها است. هر مقایسه، یک مسابقه است که در آن کلید بزرگتر، برنده و کلید کوچکتر، بازنده خواهد بود. بزرگترین کلید، برنده تورنمنت می‌گردد. ما از این اصطلاحات در این بخش استفاده خواهیم کرد.

قضیه ۷-۸ هر الگوریتم قطعی که بتواند بزرگترین کلید را از میان n کلید در هر ورودی ممکن، تنها با مقایسه‌ کلیدها پیدا کند بایستی حداقل $n-1$ مقایسه را در هر حالت انجام دهد.

اثبات: اثبات این قضیه با برهان خلف انجام می‌شود. بدینصورت که نشان می‌دهیم اگر الگوریتم کمتر از $n-1$ مقایسه را برای برخی از ورودیها به اندازه n انجام دهد، آنگاه الگوریتم بایستی برای برخی از ورودیهای دیگر جواب اشتباهی ارائه نماید. در نهایت، اگر الگوریتم بتواند با انجام حداکثر $n-2$ مقایسه برای برخی از ورودیها، بزرگترین کلید را پیدا کند، آنگاه حداقل دو کلید در آن ورودی هرگز در مقایسه‌ای بازنده نمی‌شوند و حداقل یکی از آن دو کلید نمی‌تواند به عنوان بزرگترین کلید گزارش شود. ما می‌توانیم با جایگزینی یک کلید که از همه کلیدها در ورودی اصلی بزرگتر است به جای آن کلید، یک ورودی جدید تولید کنیم. از آنجائیکه نتایج تمامی مقایسات مشابه ورودی اصلی خواهد بود، لذا کلید جدید به عنوان بزرگترین کلید گزارش نخواهد شد. بدین معنا که الگوریتم پاسخ اشتباهی را برای ورودی جدید ارائه خواهد داد. این تناقض ثابت می‌کند که الگوریتم بایستی حداقل $n-1$ مقایسه برای هر ورودی به اندازه n انجام دهد.

باید دقت کنید که قضیه فوق را درست تفسیر کنید. این قضیه بدان معنا نیست که هر الگوریتمی که تنها با مقایسه‌ کلیدها جستجو می‌کند بایستی حداقل $n-1$ مقایسه را برای پیدا کردن بزرگترین کلید انجام دهد. برای مثال، اگر یک آرایه مرتب شده باشد، می‌توانیم بدون انجام هیچ مقایسه‌ای، تنها با ارسال آخرین عنصر

۳۲۰ پیچیدگی مناسبانی تکمیلی : مسئله جستجو

آرایه، بزرگترین کلید را پیدا کنیم. پرواضح است که آرایه باید به صورت غیرنزولی مرتب شده باشد. به هر حال، یافتن بزرگترین کلید به این صورت تحت هر شرایطی امکان پذیر نیست. قضیه ۷-۸، مربوط به الگوریتم هایی است که می توانند بزرگترین کلید را در هر ورودی ممکن پیدا کنند.

۸-۵-۲ یافتن کوچکترین و بزرگترین کلید

یک روش سریع برای بدست آوردن همزمان کوچکترین و بزرگترین کلید، تغییر الگوریتم ۲-۸ به صورت زیر است.

الگوریتم ۳-۸ یافتن کوچکترین و بزرگترین کلید

مسئله: کوچکترین و بزرگترین کلید را در آرایه n عنصری S پیدا کنید.

ورودی: عدد صحیح مثبت n ، آرایه ای از کلیدها S با شاخصهای 1 تا n

خروجی: متغیر $small$ و $large$ که مقدار آنها کوچکترین و بزرگترین کلید در S است.

```
void find_both (int n,
               const keytype S [ ],
               keytype& small,
               keytype& large)
{
    index i;
    small = S[1];
    large = S[1];
    for (i = 2; i <= n; i++)
        if (S[i] < small)
            small = S[i];
        else if (S[i] > large)
            large = S[i];
}
```

استفاده از الگوریتم ۳-۸ بهتر از یافتن کوچکترین و بزرگترین کلید به طور مجزا است، زیرا برای برخی از ورودی ها، مقایسه $S[i]$ با $large$ برای هر i انجام نمی شود؛ بدین ترتیب کارایی حالت میانی بهبود می یابد. اما هنگامی که $S[1]$ کوچکترین کلید آرایه است، آنگاه مقایسه به ازاء تمام i ها انجام می شود. بنابراین، بدترین حالت تعداد مقایسه کلیدها برابراست با

$$W(n) = 2(n - 1)$$

که دقیقاً معادل تعداد مقایسات انجام شده در حالتی است که کوچکترین کلید و بزرگترین کلید به طور مجزا پیدا می شوند. به نظر می رسد که ما نمی توانیم این کارایی را اصلاح کنیم؛ اما چنین نیست. ما می توانیم با استفاده از زوج کلیدها و یافتن کلید کوچکتر در هر زوج این کار را انجام دهیم. این عمل می تواند با حدود $n/2$ مقایسه و بزرگترین کلید را با حدود $n/2$ مقایسه پیدا کنیم. در این روش، کوچکترین و بزرگترین کلید با

مسئله (کتاب: مقدمه‌ای بر آرکومانیهای متالف ۳۲۱

حدود $\frac{3n}{2}$ مقایسه پیدا می‌شود. الگوریتم این روش به صورت زیر است. در این الگوریتم، n را عدد زوج فرض کرده‌ایم.

الگوریتم ۸-۲ یافتن کوچکترین و بزرگترین کلید با زوج کلیدها

مسئله: کوچکترین و بزرگترین کلید را در آرایه n عنصری S پیدا کنید.

ورودی: عدد صحیح مثبت n ، آرایه‌ای از کلیدها S با شاخصهای 1 تا n .

خروجی: متغیر $small$ و $large$ که مقدار آنها کوچکترین و بزرگترین کلید در S است.

```
void find_both2 (int n,
                const keytype S[],
                keytype& small,
                keytype& large)
{
    index i;
    if (S[1] < S[2]){
        small = S[1];
        large = S[2];
    }
    else{
        small = S[2];
        large = S[1];
    }
    for (i = 3; i <= n - 1; i++)
        if (S[i] > S[i+1])
            exchange S[i] and S[i+1];
        if (S[i] < small)
            small = S[i];
        if (S[i+1] > large)
            large = S[i+1];
}
```

تغییر الگوریتم برای در نظر گرفتن حالت فرد n را به عنوان تمرین به شما واگذار می‌کنیم. باید نشان دهید

که تعداد مقایسه کلیدها برابر است با

$$T(n) = \begin{cases} \frac{3n}{2} - 2 & \text{اگر } n \text{ زوج باشد} \\ \frac{3n}{2} - \frac{3}{2} & \text{اگر } n \text{ فرد باشد} \end{cases}$$

آیا می‌توانیم این کارایی را بهبود ببخشیم؟ نشان می‌دهیم که این امر ممکن نیست. برای این کار از درخت تصمیم استفاده نمی‌کنیم، زیرا درختهای تصمیم برای مسئله انتخاب به خوبی عمل نمی‌کنند و آنهم به این دلیل که درخت تصمیم برای مسئله انتخاب بایستی شامل حداقل n برگ برای n خروجی ممکن باشد. پیش‌فرضیه ۳-۷ بیان می‌کند که اگر یک درخت دودویی n برگ داشته باشد، عمق آن بزرگتر یا مساوی

۳۲۲ پیچیدگی مناسباتی تکمیلی : مسئله جستجو

شکل ۸-۹ درخت تصمیم متناظر با الگوریتم ۸-۲، وقتی که $n=4$ است.

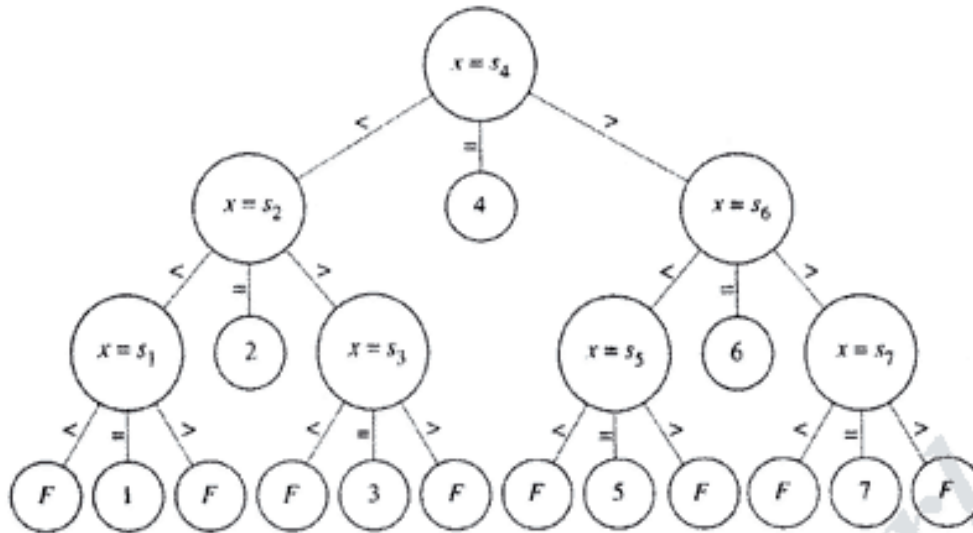

$\lceil \lg n \rceil$ خواهد بود. بنابراین، حد پائین ما روی تعداد برگها، حد پائین $\lceil \lg n \rceil$ را برای تعداد مقایسات در بدترین حالت مشخص می‌کند. این یک حد پائین خوبی نیست زیرا تا بحال با حداقل $n-1$ مقایسه می‌توانستیم بزرگترین کلید را پیدا کنیم (قضیه ۸-۷). پیش‌قضیه ۸-۱ نیز مفید نیست زیرا بیان می‌کند که بایستی $n-1$ گره مقایسه در درخت تصمیم وجود داشته باشد. درخت تصمیم برای مسئله انتخاب به خوبی عمل نمی‌کند زیرا یک نتیجه می‌تواند در بیش از یک برگ قرار داشته باشد. شکل ۸-۹، درخت تصمیم را برای الگوریتم ۸-۲ (یافتن بزرگترین کلید)، وقتی که $n=4$ است نشان می‌دهد. چهار برگ، کلید ۴ و دو برگ، کلید ۳ را گزارش می‌کنند. تعداد مقایسات انجام شده به وسیله الگوریتم، ۳ مورد بیشتر از $\lg n = \lg 4 = 2$ است، یعنی اینکه $\lg n$ حد پائین مناسبی برای الگوریتم نیست.

ما برای ارائه یک حد پائین تر از روش دیگری موسوم به آرگومان مخالف (adversary argument) استفاده می‌کنیم. در این روش، در هر نقطه‌ای که الگوریتم بایستی تصمیمی بگیرد (مثلاً بعد از مقایسه یک کلید)، مخالف سعی می‌کند تصمیمی را انتخاب نماید که الگوریتم را تا حد امکان طولانی نگه دارد. اگر مخالف، الگوریتم را وادار کند تا عمل مبنایی را $f(n)$ مرتبه انجام دهد، آنگاه $f(n)$ یک حد پائین تر برای پیچیدگی زمانی بدترین حالت الگوریتم است. ما از آرگومان مخالف برای بدست آوردن یک حد پائین روی بدترین حالت تعداد مقایسات مورد نیاز برای یافتن کوچکترین و بزرگترین کلید استفاده می‌کنیم. برای مشخص نمودن یک حد پائین می‌توانیم فرض کنیم که کلیدها مجزا از هم می‌باشند. قبل از ارائه قضیه، استراتژی مخالف را تشریح می‌کنیم. فرض کنید که چند الگوریتم، مسئله یافتن کوچکترین و بزرگترین کلید را تنها با استفاده از مقایسه کلیدها حل می‌کنند. اگر همه کلیدها مجزا باشند، یک کلید معین در طول اجرای الگوریتم، یکی از حالات زیر را به خود می‌گیرد:

مسئله (کتاب: مقدمه‌ای بر آرکوماتهای متالف ۳۲۳

حالت	شرح حالت
X	کلید با هیچ مقایسه‌ای سروکار ندارد.
L	کلید حداقل در یک مقایسه بازنده شده و هیچ بردی ندارد.
W	کلید حداقل در یک مقایسه برنده شده و هیچ باختی ندارد.
LW	کلید حداقل در یک مقایسه بازنده شده و حداقل یک برد دارد.

ما می‌توانیم فرض کنیم که این حالات شامل واحدهای اطلاعاتی هستند. اگر کلیدی در حالت X قرار دارد، یعنی هیچ واحد اطلاعاتی وجود ندارد. اگر کلیدی در حالت L یا W قرار دارد، یعنی یک واحد اطلاعاتی وجود دارد زیرا می‌دانیم که کلید در یک مقایسه بازنده یا پیروز شده است و اگر کلید در حالت LW باشد، یعنی دو واحد اطلاعاتی وجود دارد زیرا می‌دانیم که کلید در طول مقایسات هم برد و هم باخت داشته است. الگوریتمی که یک کلید Small را به عنوان کوچکترین کلید و یک کلید Large را به عنوان بزرگترین کلید مشخص می‌کند، بایستی بداند که هر کلیدی غیر از Small، دارای یک برد و هر کلیدی غیر از Large، دارای یک باخت می‌باشد. این بدین معناست که الگوریتم بایستی به $2n - 2 = (n - 1) + (n - 1)$ واحد اطلاعاتی دست یابد. از آنجائیکه هدف مخالف این است که الگوریتم، تا حد امکان به سختی کار کند، لذا می‌خواهد که با هر مقایسه، کمترین اطلاعات ممکن را تهیه نماید. به عنوان مثال، اگر الگوریتم در ابتدا S_p و S_q را با هم مقایسه کند، پاسخ مخالف هیچ اهمیتی نخواهد داشت زیرا به هر ترتیب دو واحد اطلاعاتی تهیه می‌شوند. فرض می‌کنیم که جواب مخالف S_p باشد، آنگاه حالت S_p از X به W و حالت S_q

جدول ۸-۲ استراتژی مخالف برای الگوریتمی که کوچکترین و بزرگترین کلیدها را پیدا می‌کند.

Before Comparison		Key Declared Larger by Adversary	After Comparison		Units of Information Learned by Algorithm
s_i	s_j		s_i	s_j	
X	X	s_i	W	L	2
X	L	s_i	W	L	1
X	W	s_j	L	W	1
X	WL	s_i	W	WL	1
L	L	s_i	W	L	1
L	W	s_j	L	W	0
L	WL	s_j	L	WL	0
W	W	s_i	W	WL	1
W	WL	s_i	W	WL	0
WL	WL	Consistent with previous answers	WL	WL	0

*The keys s_i and s_j are being compared.

۳۲۴ پیچیدگی مناسباتی تکمیلی: مسئله جستجو

از X به L تغییر می‌کند. حال اگر مقایسه بعدی بین S_p و S_q باشد و جواب مخالف تعیین کند که S_q بزرگتر است، آنگاه حالت S_q از W به WL و حالت S_p از X به L تغییر می‌کند. این بدین معناست که دو واحد اطلاعاتی مشخص شده‌اند. از آنجائیکه با تعیین S_p به عنوان بزرگتر، تنها یک واحد اطلاعاتی مشخص می‌شود، لذا مخالف چنین پاسخی را به ما ارائه نموده است. جدول ۸-۲ یک استراتژی مخالف را نشان می‌دهد که همیشه حداقل مقدار جدول ۸-۲ استراتژی مخالف برای الگوریتم "یافتن کوچکترین کلید" اطلاعات را مشخص می‌نماید.

قضیه ۸-۸ هر الگوریتم قطعی که بتواند کوچکترین و بزرگترین کلید را در میان n کلید با هر ورودی ممکن، فقط با استفاده از مقایسه کلیدها پیدا کند بایستی در بدترین حالت حداقل به تعداد زیر مقایسه انجام دهد:

$$\begin{aligned} \text{اگر } n \text{ زوج باشد} & \quad \frac{3n}{2} - 2 \\ \text{اگر } n \text{ فرد باشد} & \quad \frac{3n}{2} - \frac{3}{2} \end{aligned}$$

اثبات: نشان می‌دهیم که این تعداد یک حد پائین روی بدترین حالت الگوریتم است. این کار را با نشان دادن این نکته که "الگوریتم بایستی حداقل این تعداد مقایسه را در هنگام مجزا بودن کلیدها انجام دهد"، صورت می‌دهیم. همانطوریکه قبلاً اشاره شد، الگوریتم بایستی برای پیدا کردن کوچکترین و بزرگترین کلید، حداقل $2n - 2$ واحد اطلاعاتی را بدست آورد. فرض کنید که ما آرگومان مخالفی را به همراه الگوریتم ارائه نمودیم. جدول ۸-۲ نشان می‌دهد که مخالف، تنها زمانی در یک مقایسه به دو واحد اطلاعاتی دست می‌یابد که هیچ یک از دو کلید در مقایسه قبل درگیر نباشند. اگر n زوج باشد، حداکثر $n/2$ مقایسه می‌تواند انجام شود و این بدین معناست که الگوریتم می‌تواند به حداکثر $n = 2(n/2)$ واحد اطلاعاتی دست یابد. از آنجائیکه مخالف حداکثر یک واحد اطلاعاتی را در مقایسات دیگر بدست می‌آورد، لذا الگوریتم بایستی حداقل $n - 2 = n - 2 - 2 = 2n - 2$ مقایسه اضافی را برای تکمیل اطلاعات مورد نیاز انجام دهد. بنابراین مخالف، الگوریتم را به انجام حداقل $2n - 2 = 3n/2 - 2$ مقایسه وادار می‌کند. اثبات قضیه برای حالتی که n فرد است، به عنوان تمرین به شما واگذار می‌شود.

از آنجائیکه الگوریتم ۸-۴، تعداد مقایساتی در حد قضیه ۸-۸ انجام می‌دهد، لذا الگوریتم در بدترین حالت مطلوب به نظر می‌رسد. ما مخالف بدی انتخاب کردیم زیرا الگوریتمی پیدا شد که از حدود خوبی برخوردار است. بنابراین، هیچ مخالف دیگری نمی‌تواند حد بالاتری را ارائه نماید.

هنگامی که از آرگومانهای مخالف استفاده می‌کنیم، گاهی اوقات آن را به نام **آراکل (oracle)** می‌شناسیم. در جنگ بین یونان و روم، آراکل شخصیتی آگاه و عالم بود که از عهده پاسخگویی به سؤالات دیگران به خوبی برمی‌آمد.

مسئله انتقال: مقدمه‌ای بر آرکومانهای مخالف ۳۲۵

جدول ۳-۸ جواب مخالف در الگوریتم ۲-۸ برای اندازه ورودی ۵							
Comparison	Key Declared Larger by Adversary	States/Assigned Values					Units of Information Learned by Algorithm
		s_1	s_2	s_3	s_4	s_5	
$s_2 < s_1$	s_2	L/10	W/20	X	X	X	2
$s_2 > s_1$	s_2	L/10	W/20	X	X	X	0
$s_3 < s_1$	s_3	L/10	W/20	W/15	X	X	1
$s_3 > s_1$	s_3	L/10	WL/20	W/30	X	X	1
$s_4 < s_1$	s_4	L/10	WL/20	W/30	W/15	X	1
$s_4 > s_1$	s_4	L/10	WL/20	WL/30	W/40	X	1
$s_5 < s_1$	s_5	L/10	WL/20	WL/30	W/40	W/15	1
$s_5 > s_1$	s_5	L/10	WL/20	WL/30	WL/40	W/50	1

۳-۵-۸ یافتن دومین کلید بزرگتر

برای یافتن دومین کلید بزرگتر می‌توانیم با استفاده از الگوریتم ۲-۸، بزرگترین کلید را با $n-1$ مقایسه پیدا کنیم. سپس با حذف آن کلید از مجموعه کلیدها و استفاده مجدد از الگوریتم ۲-۸ روی کلیدهای باقیمانده با $n-2$ مقایسه به بزرگترین کلید دست یابیم. بنابراین، می‌توانیم دومین کلید بزرگتر را با $n-3$ مقایسه پیدا کنیم. به نظر می‌رسد که بتوانیم اصلاحی را روی الگوریتم انجام دهیم، زیرا بسیاری از مقایسات انجام شده برای یافتن بزرگترین کلید می‌تواند برای حذف کلیدها در مرحله یافتن دومین کلید بزرگتر استفاده شود؛ بدینصورت که هر کلیدی که به یک کلید غیر از بزرگترین کلید باخته است، نمی‌تواند در مقایسات دومین کلید بزرگتر شرکت کند. روش تورنمنت، از این حقیقت استفاده می‌کند.

روش تورنمنت (Tournament Method)، روشی است که از تورنمنت‌های حذفی الگوبرداری شده است. به عنوان مثال، برای انتخاب بهترین تیم بسکتبال دانشگاهی در ایالات متحده، ۶۴ تیم در تورنمنت NCAA با هم رقابت می‌کنند. تیم‌ها به صورت جفت، ۳۲ بازی را در دور اول انجام می‌دهند. ۳۲ تیم برنده به صورت جفت، ۱۶ بازی را در دور دوم انجام می‌دهند. این روال تا آنجا ادامه می‌یابد که تنها دو تیم برای دور نهایی باقی بمانند. برنده مسابقه در دور نهایی، تیم قهرمان است. بدین ترتیب، برای تعیین قهرمان، $64 = 2^6$ دور مسابقه صورت گرفته است.

برای سادگی، فرض می‌کنیم که اعداد مجزا هستند و n توانی از ۲ است. همانطوریکه در تورنمنت NCAA اشاره شد، ما کلیدها را با هم جفت نموده و جفتها را در دورهای مختلف با هم مقایسه می‌کنیم تا اینکه فقط یک دور باقی بماند. اگر هشت کلید وجود داشته باشد، چهار مقایسه در دور اول، دو مقایسه در دور دوم و یک مقایسه در دور آخر انجام می‌شود. برنده دور آخر، بزرگترین کلید است. شکل ۱۰-۸، این روش را نشان می‌دهد. روش تورنمنت معمولاً زمانی بکار می‌رود که n توانی از ۲ است. اگر n توانی از ۲ نباشد، همچنین می‌توانیم با افزودن تعداد کافی عنصر به انتهای آرایه، اندازه آن را به توانی از ۲ برسانیم. برای مثال، اگر آرایه شامل ۵۳ عدد صحیح باشد، می‌توانیم با افزودن ۱۱ عنصر، هر یک با مقدار ∞ - به انتهای آرایه، آرایه‌ای با اندازه ۶۴ تشکیل دهیم.

۳۲۶ پیچیدگی مقایساتی تکمیلی: مسئله جستجو

اگرچه در آخرین دور، کلید پیروز بزرگترین کلید است، اما عنصر بازنده لزوماً دومین کلید بزرگتر نیست. در شکل ۸-۱۰، دومین کلید بزرگتر (۱۶) در دور دوم به بزرگترین کلید (۱۸) می‌بازد. این مشکلی است که بسیاری از تورنمنت‌های واقعی با آن روبرو هستند زیرا همیشه دو تیم برتر در دور پایانی با هم رقابت نمی‌کنند. یک روش برای حل این مشکل اینست که اثری از کلیدهای بازنده به بزرگترین کلید را نگهداشته، سپس با استفاده از الگوریتم ۸-۲ برای یافتن بزرگترین آنها اقدام می‌کنیم. اما چگونه می‌توانیم این کلیدها را شناسایی کنیم در حالیکه هنوز بزرگترین کلید را مشخص نکرده‌ایم؟ این کار را با استفاده از لیست‌های پیوندی برای کلیدها (یک لیست برای هر کلید) انجام می‌دهیم. بعد از اینکه یک کلید در یک رقابت بازنده شد، به لیست پیوندی کلید برنده اضافه می‌شود. به عنوان تمرین، الگوریتمی برای این روش بنویسید. اگر n توانی از ۲ باشد، $n/2$ مقایسه در دور اول، $n/2^k$ مقایسه در دور دوم، ...، $n/2^{\lg n} = 1$ مقایسه در دور آخر انجام می‌شود. لذا مجموع تعداد مقایسات در تمام دورها برابر است با

$$T(n) = n \sum_{i=1}^{\lg n} \left(\frac{1}{2}\right)^i = n \left[\frac{(1/2)^{\lg(n)+1} - 1}{1/2 - 1} - 1 \right] = n - 1$$

آخرین تساوی با استفاده از نتیجه مثال ۸-۴ در ضمیمه A بدست می‌آید. بنابراین، تعداد مقایسات مورد نیاز برای انجام یک تورنمنت برابر $n-1$ است. بزرگترین کلید در $\lg n$ مسابقه قرار می‌گیرد، بدین معنا که به تعداد $\lg n$ کلید در لیست پیوندی آن قرار می‌گیرد. با استفاده از الگوریتم ۸-۲، به $\lg n - 1$ مقایسه برای یافتن بزرگترین کلید در این لیست پیوندی نیازمندیم. این کلید، دومین کلید بزرگتر در میان n کلید است. بنابراین، تعداد مقایسات مورد نیاز برای یافتن دومین کلید بزرگتر برابر است با

$$T(n) = n - 1 + \lg n - 1 = n + \lg n - 2$$

به عنوان تمرین نشان خواهید داد که برای n در حالت کلی داریم:

$$T(n) = n + \lceil \lg n \rceil - 2$$

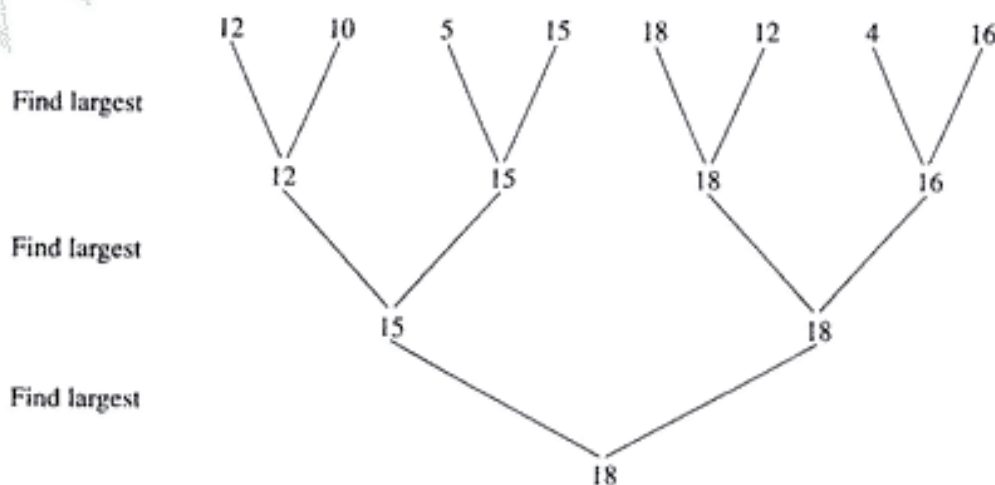

شکل ۸-۱۰ روش تورنمنت.

مسئله انتخاب: مقدمه ای بر آرگومانهای مخالف ۳۲۷

قضیه ۸-۹ هر الگوریتم قطعی که بتواند دومین کلید بزرگتر در میان n کلید با هر ورودی ممکن را تنها با مقایسه کلیدها پیدا کند بایستی در بدترین حالت حداقل $2 - \lceil \lg n \rceil + n$ مقایسه انجام دهد.

اثبات: اثبات قضیه با استفاده از آرگومان مخالف انجام می شود.

۴-۵-۸ یافتن k امین کلید کوچکتر

در حالت کلی، مسئله انتخاب با یافتن k امین کلید کوچکتر یا بزرگتر در ارتباط است. تاکنون درباره یافتن بزرگترین کلید بحث کرده ایم، حال می خواهیم الگوریتمی برای یافتن k امین کلید کوچکتر ارائه دهیم. برای سادگی، فرض می کنیم که کلیدها از هم مجزا می باشند.

یک روش ساده برای یافتن k امین کلید کوچکتر با کارایی $\theta(n \lg n)$ ، مرتب سازی کلیدها و بازگرداندن k امین کلید است. ما روشی ارائه می دهیم که در آن، تعداد کمتری مقایسه نیاز داشته باشد. به خاطر دارید که روال Partition در الگوریتم ۷-۲، که در الگوریتم Quicksort مورد استفاده قرار می گرفت، یک آرایه را طوری تقسیم بندی می نمود که تمامی کلیدهای کوچکتر از عنصر محوری، قبل از آن و تمامی کلیدهای بزرگتر از عنصر محوری، بعد از آن قرار بگیرند. اندیسی که عنصر محوری در آن قرار می گرفت را pivotpoint نامیدیم. حال می توانیم مسئله انتخاب را با این تقسیم بندی به گونه ای حل کنیم که عنصر محوری در اندیس k ام قرار بگیرد. اگر k کوچکتر از pivotpoint باشد، تقسیم بندی بازگشتی را برای زیرآرایه چپ و اگر k بزرگتر از pivotpoint باشد، تقسیم بندی بازگشتی را برای زیرآرایه راست بکار می گیریم. هنگامی که $k = \text{pivotpoint}$ باشد، کار انجام شده است. الگوریتم تقسیم و غلبه زیر، مسئله را با این روش حل می کند.

الگوریتم ۸-۵ انتخاب

مسئله: k امین کلید کوچکتر در آرایه n عنصری S را پیدا کنید.

ورودی: اعداد صحیح مثبت k و n بطوری که $1 \leq k \leq n$ ، آرایه ای از کلیدهای مجزا S با شاخصهای 1 تا n .
خروجی: k امین کلید کوچکتر در S که بعنوان مقدار تابع Selection باز می گردد.

```
keytype selection (index low, index high, index k)
{
    index pivotpoint;
    if (low == high)
        return S[low];
    else {
        partition(low, high, pivotpoint);
        if (k == pivotpoint)
            return S[pivotpoint];
        else if (k < pivotpoint)
            return selection(low, pivotpoint - 1, k);
        else

```

۳۲۸ پیچیدگی محاسباتی تکمیلی: مسئله جستجو

```

    return selection(pivotpoint + 1, high, k);
}
}

void partition (index low, index high, // This is the same routine that
                index& pivotpoint) // appears in Algorithm 2.7.
{
    index i, j;
    keytype pivotitem;

    pivotitem = S[low]; // Choose first item for pivotitem.
    j = low;
    for (i = low + 1; i <= high; i++)
        if (S[i] < pivotitem) {
            j++;
            exchange S[i] and S[j];
        }
    pivotpoint = j;
    exchange S[low] and S[pivotpoint]; // Put pivotitem at pivotpoint.
}

```

فراخوانی سطح بالای تابع Selection به صورت زیر است:

```
kthsmallest = selection(1, n, k);
```

همانند Quicksort (الگوریتم ۶-۲)، بدترین حالت زمانی اتفاق می افتد که ورودی هر فراخوانی بازگشتی، شامل یک عنصر کمتر باشد. مثلاً زمانی که آرایه به صورت صعودی مرتب شده باشد و $k = n$ باشد. بنابراین، پیچیدگی زمانی بدترین حالت الگوریتم ۵-۸ مشابه الگوریتم ۶-۲ است، بدین معنا که پیچیدگی زمانی بدترین حالت تعداد مقایسه کلیدها برای الگوریتم ۵-۸ برابر است با

$$W(n) = \frac{n(n-1)}{2}$$

اگرچه پیچیدگی زمانی الگوریتم ۵-۸ در بدترین حالت مشابه Quicksort است، اما نشان می دهیم که الگوریتم در حالت میانی خیلی بهتر از آن عمل می کند.

تحلیل پیچیدگی زمانی حالت میانی الگوریتم ۵-۸ (انتخاب)

عمل میانی: مقایسه $S[i]$ با pivotpoint در partition.

اندازه ورودی: n ، تعداد عناصر آرایه S .

فرض می کنیم که همه ورودی ها از احتمال مشابهی برخوردارند. برای سادگی، P را به جای pivotpoint

مسئله انتخاب: مقدمه‌ای بر آرکومانهای مخالف ۳۲۹

در نظر می‌گیریم. n خروجی وجود دارد که هیچ فراخوانی بازگشتی ندارند (در صورتیکه به ازاء $n = 1, 2, \dots$ داشته باشیم $p=k$). دو خروجی وجود دارد که اندازه ورودی آنها در اولین فراخوانی بازگشتی برابر ۱ است (در صورتی که به ازاء $k=1$ داشته باشیم $p=2$ ، یا به ازاء $k=n$ داشته باشیم $p=n-1$). $2(2)=4$ خروجی وجود دارد که اندازه ورودی آنها در اولین فراخوانی بازگشتی برابر ۲ است (در صورتیکه به ازاء $(2$ یا $1)$ داشته باشیم $p=3$ ، یا به ازاء $k=(n-1$ یا $n)$ داشته باشیم $p=n-2$). در زیر لیستی از تعداد خروجی‌ها برای همه اندازه ورودیها را آورده‌ایم:

اندازه ورودی در اولین فراخوانی بازگشتی	تعداد خروجی‌ها
۰	n
۱	۲
۱	$2(2)$
۳	$2(3)$
⋮	⋮
i	$2(i)$
⋮	⋮
$n-1$	$2(n-1)$

از تحلیل حالت معمول الگوریتم $2-7$ به خاطر دارید که تعداد مقایسات در روال partition برابر است با $n-1$. بنابراین، میانگین با معادله بازگشتی زیر مشخص می‌شود:

$$A(n) = \frac{nA(0) + 2[A(1) + 2A(2) + \dots + iA(i) + \dots + (n-1)A(n-1)]}{n + 2(1 + 2 + \dots + i + \dots + n-1)} + n-1$$

با استفاده از نتیجه مثال $A-1$ در ضمیمه ۸، با ساده کردن معادله و این حقیقت که $A(0)=0$ است داریم:

$$A(n) = \frac{2[A(1) + 2A(2) + \dots + iA(i) + \dots + (n-1)A(n-1)]}{n^2} + n-1$$

که با اعمال چند محاسبه جبری و نتیجه‌گیری از مباحث قبلی خواهیم داشت:

$$A(n) = \frac{n^2 - 1}{n^2} A(n-1) + \frac{(n-1)(3n-2)}{n^2} < A(n-1) + 3$$

و از آنجائیکه $A(0)=0$ است، لذا بازگشت زیر بدست می‌آید:

$$\begin{aligned} A(n) &< A(n-1) + 3 & n > 0 \\ A(0) &= 0 \end{aligned}$$

این بازگشت می‌تواند با استفاده از استقراء حل شود. جواب بازگشت چنین است:

$$A(n) < 3n$$

به روشی مشابه می‌توانیم با استفاده از بازگشت نشان می‌دهیم که $A(n)$ با یک حد پائین خطی محدود

۳۳۰ پیچیدگی محاسباتی تکمیلی: مسئله جستجو

می شود. بنابراین،

$$A(n) \in \theta(n)$$

پرواضح است که برای مقادیر بزرگ n داریم:

$$A(n) \approx 3n$$

الگوریتم ۵-۸ در حالت میانی، تنها یک تعداد خطی مقایسه روی کلیدها انجام می دهد. البته دلیل بهتر بودن این الگوریتم نسبت به Quicksort در حالت میانی این است که Quicksort دو فراخوانی از partition دارد در حالیکه در این الگوریتم، یک فراخوانی از partition وجود دارد. به هر حال، وقتی که ورودی فراخوانی بازگشت برابر $n-1$ باشد، کارایی هر دو الگوریتم تنزل پیدا می کند. (در این حالت، Quicksort یک زیرآرایه خالی را می پذیرد). پیچیدگی زمانی آن مربعی است. نشان می دهیم که چگونه می توان با پیشگیری از وقوع چنین امری، کارایی زمان مربعی بدترین حالت را اصلاح نمود.

به خاطر دارید که میانه (median) n کلید مجزا، کلیدی است که نیمی از کلیدها کوچکتر از آن و نیمی دیگر، بزرگتر از آن باشند. اگر می توانستیم همیشه میانه را برای متغیر pivotpoint انتخاب کنیم، از کارایی مطلوبی برخوردار می شدیم. اما چگونه می توان میانه را تعیین نمود؟ در روال pivotpoint می توانستیم تابع Selection را با یک ورودی شامل آرایه اصلی و k که مقدار آن در حدود نصف اندازه آن آرایه باشد فراخوانی کنیم. فرض کنید که n مضرب فردی از ۵ است. n کلید را به $n/5$ گروه از کلیدها، هر یک شامل ۵ کلید تقسیم می کنیم. میانه هر یک از این گروهها را مستقیماً پیدا می کنیم که این کار با انجام شش مقایسه صورت می گیرد. آنگاه با فراخوانی تابع Selection، میانه تمامی میانهها را تعیین می کنیم. میانه میانهها لزوماً میانه n کلید نیست، بلکه مقداری نزدیک به آن می باشد. در شکل ۱۲-۸، کلیدهای چپ کوچکترین میانه (کلیدهای ۲ و ۳) بایستی کوچکتر از میانه میانهها و کلیدهای راست بزرگترین میانه (کلیدهای ۱۸ و ۲۲) بایستی بزرگتر از میانه میانههای باشند و در حالت کلی، کلیدهای راست کوچکترین میانه (کلیدهای ۸ و ۱۲) و کلیدهای چپ بزرگترین میانه (کلیدهای ۶ و ۱۴) می توانستند در هر دو طرف میانه میانهها قرار بگیرند. توجه کنید که به تعداد $2 \left(\frac{n}{5} - 1 \right)$ کلید وجود دارد که می توانست در دو طرف میانه میانهها قرار بگیرند و می تواند نتیجه گرفت که اگر n مضرب فردی از ۵ باشد، به تعداد $2 \left(\frac{n}{5} - 1 \right)$ کلید وجود داد که می توانست در دو طرف میانه میانهها قرار بگیرند. بنابراین، حداکثر

$$\frac{1}{2} [n - 1 - 2 \left(\frac{n}{5} - 1 \right)] + 2 \left(\frac{n}{5} - 1 \right) = \frac{7n}{10} - \frac{3}{2}$$

تعداد کلیدهایی که می دانیم
در یک طرف قرار دارند.

کلید در یک طرف میانه میانهها وجود دارد.

مسئله انتخاب: مقدمه‌ای بر آرکومانیهای متالف ۳۳۱

شکل ۸-۱۲ هر عدد نمایانگر یک کلید است. ما نمی‌دانیم که کلیدهای تیره کوچکتر از میانه میانه‌ها هستند یا بزرگتر از آن.

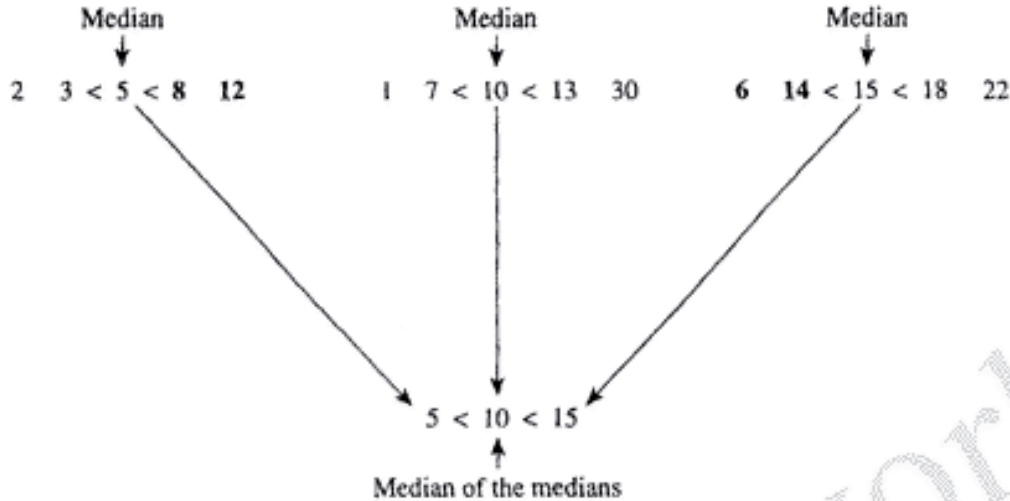

الگوریتم ۸-۶ انتخاب با استفاده از میانه

مسئله: k امین کلید کوچکتر در آرایه n عنصری در S را پیدا کنید.
ورودی: اعداد صحیح مثبت n و k بطوری که $k \leq n$ ، آرایه‌ای از کلیدها S با شاخصهای 1 تا n .
خروجی: k امین کلید کوچکتر در S که توسط مقدار تابع `Select` بازگردانده می‌شود.

```
keytype select (int n,
                keytype S[],
                index k)
{
    return selection2(S, 1, n, k);
}
```

```
keytype selection2 (keytype S[],
                   index low, index high, index k)
{
    if (high == low)
        return S[low];
    else {
        partition2(S, low, high, pivotpoint);
        if (k == pivotpoint)
            return S[pivotpoint];
        else if (k < pivotpoint)
```

```

        return selection2(S, low, pivotpoint - 1, k);
    else
        return selection2(S, pivotpoint + 1, high, k);
    }
}

void partition2 (keytype S[],
                index low, index high,
                index& pivotpoint)
{
    const arraysize = high - low + 1;
    const r = ⌈ arraysize / 5 ⌋;
    index i, j, mark, first, last;
    keytype pivotitem, T[1..r];

    for (i = 1; i <= r; i++) {
        first = low + 5*i - 5;
        last = minimum(low + 5*i - 1, arraysize);
        T[i] = median of S[first] through S[last];
    }
    pivotitem = select(r, T, ⌊(r + 1) / 2⌋); // Approximate the medium.
    j = low;
    for (i = low; i <= high; i++)
        if (S[i] == pivotitem) {
            exchange S[i] and S[j];
            mark = j;
            j++; // Mark where pivotitem
                // placed.
        }
        else if (S[i] < pivotitem) {
            exchange S[i] and S[j];
            j++;
        }
    pivotpoint = j - 1;
    exchange S[mark] and S[pivotpoint]; // Put pivotitem at pivotpoint.
}

```

در الگوریتم ۶-۸، برخلاف الگوریتم‌های بازگشتی دیگر، تابع ساده‌ای که تابع بازگشتی ما را فراخوانی می‌کند را نشان می‌دهیم. به این دلیل که تابع بایستی در دو جا با دو ورودی متفاوت فراخوانی شود.

بدینصورت که در روال partition2 با ورودی T و در کل به صورت

$$k\text{thsmallest} = \text{selection}(1, n, k)$$

فراخوانی می‌شود.

مسئله انتخاب: مقدمه‌ای بر آرکومانهای مخالف ۳۳۳

۵-۵-۸ یک الگوریتم احتمالی برای مسئله انتخاب

در حدود بدست آمده برای الگوریتم‌ها، فرض کرده‌ایم که الگوریتم‌ها قطعی هستند، اما به این نکته نیز اشاره نموده‌ایم که این حدود برای الگوریتم‌های احتمالی نیز صدق می‌کنند. ما با ارائه یک الگوریتم احتمالی برای مسئله انتخاب، این مطلب را مشخص کرده و نشان می‌دهیم که چه زمانی اینگونه الگوریتم‌ها مفید می‌باشند.

در بخش ۳-۵، یک الگوریتم احتمالی موسوم به الگوریتم مونت کارلو، برای تقریب کارایی یک الگوریتم یک‌تراکینگ ارائه نمودیم. به خاطر دارید که یک الگوریتم مونت کارلو لزوماً یک جواب درست تولید نمی‌کند، بلکه فقط تخمینی را از جواب ارائه می‌نماید که احتمال اینکه این تخمین به جواب درست نزدیک باشد، با توجه به شرایط الگوریتم افزایش می‌یابد. در اینجا، نوع متفاوتی از الگوریتم احتمالی، موسوم به الگوریتم Sherwood را ارائه می‌دهیم.

یک الگوریتم Sherwood، همواره جواب درست ارائه می‌دهد. این الگوریتم‌ها، زمانی مفید و کارا هستند که الگوریتم‌های قطعی متناظر، در حالت میانی بسیار سریعتر از بدترین حالت عمل می‌نمایند. به خاطر دارید که این مطلب برای الگوریتم ۵-۸ (انتخاب) درست است. بدترین حالت زمان-مربعی هنگامی حاصل می‌شود که pivotpoint برای یک ورودی خاص در فراخوانی‌های بازگشتی، مکرراً به مقدار low یا high نزدیک باشد. به عنوان مثال، زمانی این حالت پیش می‌آید که آرایه به صورت صعودی مرتب شده و $k=n$ باشد. از آنجائیکه این حالت برای اکثر ورودی‌ها پیش نمی‌آید، لذا کارایی حالت میانی الگوریتم به صورت خطی است. فرض کنید که برای یک ورودی خاص، عنصر میانی را به طور تصادفی براساس یک توزیع غیریکنواخت انتخاب کردیم. آنگاه زمانی که الگوریتم برای آن ورودی اجرا می‌شود، pivotpoint بسیار تمایل دارد که دور از نقاط پایانی باشد. بنابراین، احتمال کارایی خطی آن بسیار بالا خواهد بود. از آنجائیکه تعداد مقایسات در هنگام گرفتن میانگین از همه ورودیها به صورت خطی است، لذا به نظر می‌رسد که مقدار مورد انتظار تعداد مقایسه کلیدها برای یک ورودی خاص، وقتی که عنصر میانی به طور تصادفی براساس یک توزیع غیریکنواخت انتخاب می‌شود، به صورت خطی باشد. ما ثابت می‌کنیم که این حالت وجود دارد، اما ابتدا می‌خواهیم تفاوت بین این مقدار مورد انتظار و مقدار میانی بدست آمده از الگوریتم ۵-۸ را مشخص کنیم. با فرض اینکه تمامی ورودیهای ممکن از لحاظ تعداد معادل هستند. متوسط تعداد مقایسات انجام شده توسط الگوریتم ۵-۸ به صورت خطی خواهد بود. برای هر ورودی معین، الگوریتم ۵-۸ همواره تعداد یکسانی مقایسه را انجام می‌دهد که این تعداد برای برخی از ورودی‌ها به صورت مربعی است ولی الگوریتم Sherwood، گاهی اوقات به صورت خطی و گاهی اوقات به صورت مربعی عمل می‌کند. به هر حال، اگر الگوریتم چندین مرتبه با ورودی‌های مشابه اجرا شود، انتظار داریم که میانگین زمانهای اجرا به صورت خطی باشد.

شاید بخواهید بدانید که چرا از چنین الگوریتمی استفاده می‌کنیم وقتی که الگوریتم ۶-۸ (انتخاب با استفاده از میانه) کارایی خطی را تضمین می‌کند. به این علت که الگوریتم ۶-۸ به دلیل سربار مورد نیاز برای تقریب میانه از ثابت بالایی برخوردار است. برای یک ورودی معین، الگوریتم Sherwood در حالت میانی

۳۳۴ پیچیدگی محاسباتی تکمیلی : مسئله جستجو

سرپرست از الگوریتم ۸-۶ عمل می‌کند. تصمیم در مورد استفاده از الگوریتم Sherwood یا الگوریتم ۸-۶ به نیازهای یک کاربرد خاص بستگی دارد. اگر کارایی حالت میانی بسیار مهم باشد، از الگوریتم Sherwood استفاده می‌کنیم. اما اگر کارایی زمان مریعی به هیچ وجه قابل تحمل نباشد، از الگوریتم ۸-۶ استفاده می‌کنیم. لازم به ذکر است که الگوریتم ۸-۵ نیز در حالت میانی بهتر از الگوریتم ۸-۶ عمل می‌کند. در ادامه، الگوریتم احتمالی (Sherwood) را ارائه می‌دهیم.

الگوریتم ۸-۷ انتخاب احتمالی

مسئله: k امین کلید کوچکتر در آرایه n عنصری S را پیدا کنید.
ورودی: اعداد صحیح مثبت n و k بطوری که $k \leq n$ ، آرایه‌ای از کلیدها S با شاخصهای 1 تا n
خروجی: k امین کلید کوچکتر در S که در مقدار تابع Selection۳ بازگردانده می‌شود.

```
keytype selection3 (index low, index high, index k)
```

```
{
  if (low == high)
    return S[low];
  else {
    partition3(low, high, pivotpoint);
    if (k == pivotpoint)
      return S[pivotpoint];
    else if (k < pivotpoint)
      return selection3(low, pivotpoint - 1, k);
    else
      return selection3(pivotpoint + 1, high, k);
  }
}
```

```
void partition3 (index low, index high,
                index& pivotpoint)
```

```
{
  index i, j, randspot;
  keytype pivotitem;

  randspot = random index between low and high inclusive;
  pivotitem = S[randspot]; // Randomly choose pivotitem.
  j = low;
  for (i = low + 1; i <= high; i++)
    if (S[i] < pivotitem) {
      j++;
      exchange S[i] and S[j];
    }
  pivotpoint = j;
  exchange S[low] and S[pivotpoint]; // Put pivotitem at pivotpoint.
}
```

مسئله انتخاب: مقدمه‌ای بر آرگومانهای متلف ۳۳۵

تنها اختلاف الگوریتم ۸-۷ با الگوریتم ۸-۵ در انتخاب تصادفی عنصر میانی است. در ادامه، ثابت می‌کنیم که مقدار مورد انتظار تعداد مقایسات برای هر ورودی به صورت خطی است.

تحلیل پیچیدگی زمانی مقدار مورد انتظار الگوریتم ۸-۷ (انتخاب احتمالی)

عمل مبنایی: مقایسه $S[i]$ با pivotpoint در partition

اندازه ورودی: n ، تعداد عناصر آریه S .

از آنجائیکه ما در حال جستجوی k امین کلید کوچکتر در یک ورودی به اندازه n هستیم، لذا در جدول زیر اندازه ورودی و مقدار جدید k در اولین فراخوانی بازگشتی برای هر مقدار pivotpoint را آورده‌ایم.

مقدار جدید k	اندازه ورودی	pivotpoint
$k-1$	$n-1$	۱
$k-2$	$n-2$	۲
\vdots	\vdots	\vdots
۱	$n-(k-1)$	$k-1$
\cdot	\cdot	k
k	k	$k+1$
k	$k+1$	$k+2$
\vdots	\vdots	\vdots
k	$n-1$	n

از آنجائیکه تمامی مقادیر pivotpoint از احتمال یکسانی برخوردارند، بازگشت زیر را برای مقدار مورد انتظار ارائه می‌دهیم:

$$E(n, k) = \frac{1}{n} \left[\sum_{p=1}^{k-1} E(n-p, k-p) + \sum_{p=k}^{n-1} E(p, k) \right] + n - 1$$

ما می‌توانیم این بازگشت را با استفاده از استقراء ساختاری ثابت کنیم. بدینصورت که، از آنجائیکه ما از خطی بودن بازگشت مطمئن نیستیم، لذا جستجو را برای مقداری از C که آرگومان استقراء، نامساوی $E(n, k) \leq cn$ را ثابت می‌کند، انجام می‌دهیم. در اینجا بحث استقراء را نشان می‌دهیم اما به عنوان تمرین، تعیین $C=4$ به عنوان کوچکترین ثابت را به شما واگذار می‌کنیم.

پایه استقراء: از آنجائیکه هیچ مقایسه‌ای برای $n=1$ انجام نمی‌شود، لذا

$$E(n, k) = 0 \leq 4$$

فرض استقراء: فرض کنید که برای هر $E < n$ و هر $k \leq m$

$$E(m, k) \leq 4m$$

گام استقراء: بایستی نشان دهیم که برای هر $k \leq n$

$$E(n, k) \leq 4n$$

۳۳۶ پیچیدگی مناسباتی تکمیلی: مسئله جستجو

با توجه به بازگشت و فرض استقرای داریم:

$$E(n, k) \leq \frac{1}{n} \left[\sum_{p=1}^{k-1} \varphi(n-p) + \sum_{p=k}^{n-1} \varphi p \right] + n - 1 \quad (۸-۳)$$

و ما داریم:

$$\begin{aligned} \sum_{p=1}^{k-1} \varphi(n-p) + \sum_{p=k}^{n-1} \varphi p &= \varphi \left[\sum_{p=1}^{k-1} n - \sum_{p=1}^{k-1} p + \sum_{p=k}^{n-1} p \right] \\ &= \varphi \left[(k-1)n - \sum_{p=1}^{k-1} p + \sum_{p=k}^{n-1} p \right] \\ &= \varphi \left[(k-1)n - (k-1)k + \frac{(n-1)n}{2} \right] \\ &= \varphi \left[(k-1)(n-k) + \frac{(n-1)n}{2} \right] \\ &< \varphi \left[k(n-k) + \frac{n}{2} \right] \leq \varphi \left[\frac{n^2}{4} + \frac{n}{2} \right] = \varphi n^2. \end{aligned}$$

سومین تساوی با دو بار جایگزینی نتیجه مثال ۸-۱ در ضمیمه A بدست می‌آید و نامساوی اخیر از این حقیقت که در حالت کلی، $k(n-k) \leq n^2/4$ است ناشی می‌شود. با ترکیب نتیجه بدست آمده با نامساوی ۸-۳ خواهیم داشت:

$$E(n, k) \leq \frac{1}{n} (\varphi n^2) + n - 1 = \varphi n + n - 1 < \varphi n$$

ما نشان داده‌ایم که مقدار از مقدار k

$$E(n, k) < \varphi n \in \theta(n)$$

تمرینات

بخش ۸-۱

- فرض کنید که S و T دو آرایه m و n عنصری می‌باشند. الگوریتمی بنویسید که تمامی عناصر مشترک را پیدا کرده و آنها را در آرایه U ذخیره نماید. نشان دهید که این کار می‌تواند در زمان $\theta(n+m)$ انجام شود.
- نشان دهید که اگر X بتواند با احتمال مشابه در هر یک از اندیسه‌های آرایه وجود داشته باشد، آنگاه پیچیدگی زمانی حالت میانی جستجوی دودویی (الگوریتم ۵-۱) تقریباً به صورت زیر است:

$$\lfloor \lg n \rfloor - 1 \leq A(n) \leq \lfloor \lg n \rfloor$$

تمرینات ۳۳۷

توجه: براساس پیش قضیه ۴-۸، به ازاء برخی k ، تعداد گره‌ها در سطح پائینی برابر $(3^k - 1) - n$ است. برای بدست TND درخت تصمیم این عبارت را به عبارت $1 + 3^k (k - 1)$ (فرمول ارائه شده در تحلیل حالت میانی جستجوی دودویی) اضافه کنید.

۳- فرض کنید که تمامی $1 + 2n$ امکان زیر از احتمال یکسانی برخوردارند:

$$x = s_i \quad 1 \leq i \leq n$$

$$x < s_1$$

$$s_i < x < s_{i+1} \quad 1 \leq i \leq n-1$$

$$x > s_n$$

نشان دهید پیچیدگی زمانی حالت میانی جستجوی دودویی (الگوریتم ۵-۱) تقریباً بصورت زیر است:

$$\lfloor \lg n \rfloor - \frac{1}{4} \leq A(n) \leq \lfloor \lg n \rfloor + \frac{1}{4}$$

۴- اثبات پیش قضیه ۶-۸ را کامل کنید.

بخش ۲-۸

۵- نشان دهید که پیچیدگی زمانی حالت میانی جستجوی درون‌یابی در $\theta(\lg(\lg n))$ است، با فرض اینکه کلیدها به صورت غیریکنواخت توزیع شده‌اند و کلید جستجوی x با احتمال مشابه می‌تواند در هر یک از اندیسه‌های آرایه باشد.

۶- نشان دهید که پیچیدگی زمانی بدترین حالت جستجوی درون‌یابی در $\theta((\lg n)^2)$ است. با فرض اینکه کلیدها به صورت غیریکنواخت توزیع شده‌اند و کلید جستجوی x با احتمال مشابه می‌تواند در هر یک از اندیسه‌های آرایه باشد.

بخش ۳-۸

۷- الگوریتمی بنویسید که بزرگترین کلید را در یک درخت جستجوی دودویی پیدا کند. الگوریتم را تحلیل نموده و نتایج را با استفاده از سمبلهای ترتیب نشان دهید.

۸- الگوریتمی بنویسید که با در نظر گرفتن تمام حالات ممکن، یک گره را از یک درخت جستجوی دودویی حذف کند. الگوریتم را تحلیل نموده و نتایج را با استفاده از سمبلهای ترتیب نشان دهید.

۹- الگوریتمی بنویسید که یک درخت ۲-۳ را از لیستی از کلیدها تولید نماید. الگوریتم را تحلیل نموده و نتایج را با استفاده از سمبلهای ترتیب نشان دهید.

۱۰- الگوریتمی بنویسید که تمامی کلیدهای موجود در یک درخت ۲-۳ را به همان ترتیب خودشان لیست کند. الگوریتم را تحلیل نموده و نتایج را با استفاده از سمبلهای ترتیب نشان دهید.

۳۳۸ پیچیدگی مناسبانی تکمیلی : مسئله جستجو

بخش ۴-۸

۱۱- یک استراتژی دیگر برای رفع مشکل تصادم، درهم‌سازی بسته است. در این استراتژی، تمامی عناصر در آرایه‌ای از باکتها (جدول درهم‌سازی) ذخیره می‌شوند. در هنگام وقوع یک تصادم، جدول برای باکت قابل دسترسی (آزاد) بعدی مورد جستجو قرار می‌گیرد. نشان دهید که درهم‌سازی بسته چگونه تصادم‌های موجود در نمونه مسئله شکل ۸-۸ را حل می‌کند. به درهم‌سازی بسته، رفع تصادم خطی نیز گفته می‌شود.

۱۲- نقاط ضعف و قوت دواستراتژی رفع تصادم، درهم‌سازی باز و درهم‌سازی بسته را بررسی نمایید.

۱۳- الگوریتمی بنویسید که عنصری را از جدول درهم‌سازی حذف نماید. برای رفع تصادم از استراتژی درهم‌سازی بسته استفاده می‌شود.

بخش ۵-۸

۱۴- الگوریتم ۴-۸ را به گونه‌ای تغییر دهید که برای مقدار n فرد کار کند. نشان دهید که پیچیدگی زمانی آن برابر است با

$$\begin{aligned} & \frac{3n}{2} - 2 && \text{اگر } n \text{ زوج باشد} \\ & \frac{3n}{2} - \frac{3}{2} && \text{اگر } n \text{ فرد باشد} \end{aligned}$$

۱۵- اثبات قضیه ۸-۸ را کامل کنید. به عبارتی، نشان دهید که یک الگوریتم قطعی که کوچکترین و بزرگترین کلید را در یک آرایه n کلیدی، تنها با مقایسه کلیدها پیدا می‌کند بایستی در بدترین حالت حداقل $(3n - 3) / 2$ مقایسه برای مقادیر فرد n انجام دهد.

۱۶- الگوریتمی برای روش مطرح شده در بخش ۳-۵-۸ برای یافتن دومین کلید بزرگتر یک آرایه بنویسید.

۱۷- نشان دهید که در حالت کلی مجموع تعداد مقایسات مورد نیاز توسط روش مطرح شده در بخش ۳-۵-۸ برای یافتن دومین کلید بزرگتر در یک آرایه معین برابر است با

$$T(n) = n + \lceil \lg n \rceil - 2$$

۱۸- با استفاده از استقراء نشان دهید که پیچیدگی زمانی بدترین حالت الگوریتم ۶-۸ (انتخاب با استفاده از میانه) تقریباً به صورت زیر است:

$$W(n) \leq 2.2n$$

تمرینات اضافی

۱۹- فرض کنید که S و T دو آرایه n عنصری هستند که به صورت غیرنزولی مرتب شده‌اند.

الگوریتمی بنویسید که میانه تمامی $2n$ عنصر را با پیچیدگی زمانی $\theta(\lg n)$ پیدا کند.

۲۰- برای هر یک از الگوریتم‌های جستجوی مطرح شده در این فصل، حداقل دو مثال ارائه دهید.

فصل ۹

پیچیدگی محاسباتی و کنترل ناپذیری: مقدمه‌ای بر نظریه NP



داستان زیر را در نظر بگیرید. فرض کنید که در یک شرکت مشغول به کار هستید و رئیس از شما درخواست الگوریتمی کارا برای حل یک مسئله بسیار مهم می‌کند. پس از روزها و یا حتی بیش از یک ماه تلاش، نمی‌توانید الگوریتمی کارا پیدا کنید و این موضوع را با شرمندگی به رئیس خود اطلاع می‌دهید. رئیس شما را تهدید به اخراج از شرکت می‌کند و می‌گوید که یک طراح باهوشتر را جایگزین شما خواهد کرد. شما در پاسخ می‌گویید که شاید علت این امر، کند ذهنی من نباشد و الگوریتم کارایی اصلاً وجود نداشته باشد. رئیس یک فرصت یک ماهه دیگر به شما می‌دهد تا ثابت کنید که الگوریتمی کارا برای حل آن مسئله وجود ندارد. پس از تلاش شبانه‌روزی و بی‌خوابی کشیدنها باز هم موفق نمی‌شوید. شما نه توانسته‌اید الگوریتمی کارا پیدا کنید و نه اینکه عدم امکان وجود چنین الگوریتمی را ثابت کنید. در آستانه اخراج از شرکت قرار می‌گیرید و به خاطر می‌آورید که برای ارائه یک الگوریتم کارا برای مسئله فروشنده دوره‌گرد، حتی برخی از بزرگترین دانشمندان کامپیوتر هم نتوانسته‌اند الگوریتمی ارائه دهند که پیچیدگی زمانی بدترین حالت آن، بهتر از نمایش باشد. به علاوه، کسی هم نتوانسته است ثابت کند که ارائه چنین الگوریتمی غیرممکن است. به آخرین نقطه امید چشم می‌دوزید. اگر بتوانید ثابت کنید که یک الگوریتم کارا برای

۳۴۰ پیچیدگی محاسباتی و کنترل ناپذیری: مقدمه‌ای بر نظریه NP

مسئله شرکت منجر به تولید الگوریتمی کارا برای مسئله فروشنده دوره گرد می‌شود، یعنی اینکه رئیس از شما چیزی را خواسته است که دانشمندان بزرگ علم کامپیوتر هم نتوانسته‌اند از عهده آن برآیند. از رئیس یک فرصت دیگر برای اثبات این موضوع درخواست می‌کنید. پس از تنها یک هفته تلاش ثابت می‌کنید که الگوریتم مسئله شرکت منجر به یافتن یک الگوریتم کارا برای مسئله فروشنده دوره گرد می‌شود. حال به جای آنکه اخراج شوید، ترفیع می‌گیرید زیرا از هدررفتن سرمایه شرکت جلوگیری می‌کنید. آنچه گفته شد دقیقاً همان چیزی بود که دانشمندان کامپیوتر در ۲۵ سال گذشته انجام داده‌اند. ما نشان داده‌ایم که مسئله فروشنده دوره گرد و هزاران مسئله دیگر دارای مشکل یکسانی هستند بطوری که اگر یک الگوریتم کارا برای هر یک از آنها پیدا شود، برای همه آنها الگوریتمی کارا خواهیم داشت. چنین الگوریتمی هرگز پیدا نشده است؛ البته هنوز هم کسی عدم امکان وجود آنرا ثابت نکرده است. چنین مسائلی، "NP-کامل" نامیده می‌شوند که مورد بحث این فصل می‌باشند. مسئله‌ای که نتوان برایش یک الگوریتم کارا پیدا کرد را "کنترل ناپذیر" گوئیم. در بخش ۹-۱ خواهیم گفت که معنای یک مسئله کنترل ناپذیر چیست. بخش ۹-۲ نشان می‌دهد که وقتی در حال بررسی کنترل ناپذیر بودن و یا نبودن یک مسئله هستیم، بایستی نسبت به انتخاب اندازه ورودی در الگوریتم، دقت لازم را به عمل آوریم. در بخش ۹-۳ به بررسی سه گروه کلی از مسائلی می‌پردازیم که می‌توان آنها را به عنوان کنترل ناپذیر دسته بندی کرد و بخش ۹-۴، نظریه مسائل NP و NP-کامل را بررسی می‌کند.

۹-۱ کنترل ناپذیری

زمانی یک مسئله در علم کامپیوتر کنترل ناپذیر نامیده می‌شود که کامپیوتر به سختی بتواند آن را حل نماید. همانطوری که مشاهده می‌کنید، این تعریف بسیار مبهم است. برای این که اصطلاح واقعی تری را بکار بگیریم، مفهوم "الگوریتم زمان-چندجمله‌ای" را معرفی می‌کنیم.

تعریف یک الگوریتم زمان-چندجمله‌ای، الگوریتمی است که حد بالای پیچیدگی زمانی بدترین حالت آن به یک تابع چندجمله‌ای از اندازه ورودیش محدود می‌شود. یعنی اگر n اندازه ورودی باشد، یک چندجمله‌ای $p(n)$ وجود دارد بطوری که $W(n) \in O(p(n))$.

مثال ۹-۱ الگوریتمهای با پیچیدگی زمانی بدترین حالت زیر، زمان-چندجمله‌ای هستند.

$$2n \quad 3n^3 + 2n \quad 5n + n^{10} \quad n \lg n$$

و الگوریتمهای با پیچیدگی زمانی بدترین حالت زیر، زمان-چندجمله‌ای نمی‌باشند.

$$3^n \quad 2^{0.1n} \quad 2^{\sqrt{n}} \quad n!$$

۳۴۱ کنترل ناپذیری

توجه داشته باشید که $n \lg n$ یک چندجمله‌ای بر حسب n نیست. با وجود این، چون $n \lg n < n^2$ توسط یک چندجمله‌ای n محدود شده است، یعنی اینکه یک الگوریتم با این پیچیدگی زمانی دارای معیار یک الگوریتم زمان - چندجمله‌ای می‌باشد.

در علم کامپیوتر، زمانی یک مسئله کنترل ناپذیر نامیده می‌شود که نتوان آن را با یک الگوریتم زمان - چندجمله‌ای حل نمود. ما تأکید می‌کنیم که کنترل ناپذیری از خصوصیات یک مسئله است، نه از خصوصیات هر یک از الگوریتمهای آن مسئله. برای آنکه یک مسئله را کنترل ناپذیر بنامیم نبایستی هیچ الگوریتم زمان - چندجمله‌ای برای حل آن پیدا شود. در واقع بدست آوردن یک الگوریتم زمان - چندجمله‌ای برای یک مسئله، آن را از کنترل ناپذیری خارج می‌کند. مثلاً الگوریتم `brute_force` برای مسئله ضرب ماتریس زنجیره‌ای (بخش ۴-۳)، یک الگوریتم زمان - غیرچندجمله‌ای است. همچنین الگوریتم تقسیم و غلبه ارائه شده در بخش ۴-۳ که از خاصیت بازگشتی استفاده می‌کند نیز چنین است. الگوریتم برنامه‌نویسی پویا (الگوریتم ۶-۳) که در بخش مذکور ارائه شد در $\theta(n^3)$ است. این مسئله کنترل ناپذیر نیست زیرا می‌توانیم آن را با یک الگوریتم زمان - چندجمله‌ای (الگوریتم ۵-۳) حل کنیم.

در فصل ۱ دیدیم که الگوریتمهای زمان - چندجمله‌ای معمولاً خیلی بهتر از الگوریتمهای زمان - غیرچندجمله‌ای هستند. با نگاهی دوباره به جدول ۴-۱ می‌بینیم که اگر مدت زمان لازم برای پردازش دستورالعملهای مبنایی یک نانو ثانیه باشد، آنگاه الگوریتمی با پیچیدگی زمانی n^3 می‌تواند یک نمونه به اندازه ۱۰۰ را در یک میلی‌ثانیه انجام دهد؛ در حالیکه الگوریتمی با پیچیدگی زمانی n^4 برای انجام آن به میلیاردها سال زمان نیاز دارد.

نمونه‌های زیادی وجود دارد که در آنها الگوریتم زمان - غیرچندجمله‌ای بهتر از الگوریتم زمان - چندجمله‌ای عمل می‌کند. به عنوان مثال، اگر $n = ۱,۰۰۰,۰۰۰$ باشد در این صورت $2^{(n/1000000)} \approx ۱.۲۴ \times 10^{60}$ ؛ در حالیکه $n^{10} = ۱۰^{60}$. علاوه بر این، بسیاری از الگوریتمهایی که پیچیدگی زمانی بدترین حالت آنها به صورت چندجمله‌ای نیست دارای زمان اجرایی کارایی برای بسیاری از نمونه‌های واقعی می‌باشند. و این حالت برای بسیاری از الگوریتمهای بک‌تراکینگ و شاخه‌و‌حد وجود دارد. در برخی موارد خاص، کارکردن با مسئله‌ای که برایش یک الگوریتم زمان - چندجمله‌ای پیدا شده است، کمی دشوارتر از مسئله‌ای است که برایش هیچ الگوریتمی پیدا نشده است. سه گروه کلی برای مسائل کنترل ناپذیر وجود دارد:

- ۱- مسائلی که برایشان الگوریتمهایی زمان - چندجمله‌ای پیدا شده است.
- ۲- مسائلی که کنترل پذیری آنها به اثبات رسیده است.
- ۳- مسائلی که کنترل ناپذیری آنها به اثبات نرسیده، اما هرگز الگوریتمهایی زمان - چندجمله‌ای برای آنها پیدا نشده است.

جالب اینکه بنظر می‌رسد بسیاری از مسائل علم کامپیوتر در گروه اول و یا سوم قرار دارند. به هنگام تعیین زمان - چندجمله‌ای بودن یک الگوریتم بایستی توجه کافی به اندازه ورودی داشته باشیم.

۹-۲ اندازه ورودی

تا بحال n را به عنوان اندازه ورودی الگوریتم می‌نامیدیم؛ چرا که n یک اندازه منطقی برای میزان داده ورودی است. به عنوان مثال، در الگوریتمهای مرتب‌سازی، n (تعداد کلیدهایی که باید مرتب شوند) معیار خوبی برای میزان داده‌های ورودی است و به همین دلیل n را بعنوان اندازه ورودی در نظر گرفتیم. با وجود این نیاپستی بدون تفکر، n را به عنوان اندازه ورودی یک الگوریتم معرفی کنیم. الگوریتم زیر تعیین می‌کند که آیا عدد صحیح مثبت n اول است یا خیر.

```
bool prime (int n)
{
    int i; bool switch;
    switch = true;
    i = 2;
    while (switch && i < n)
        if (n % i == 0)
            switch = false;
        else
            i++;
    return switch;
}
```

واضح است که پیچیدگی زمانی این الگوریتم در $\theta(n)$ است. با این حال، آیا این الگوریتم، یک الگوریتم زمان-چندجمله‌ای است یا خیر؟ پارامتر n ، ورودی الگوریتم است ولی اندازه ورودی آن نمی‌باشد. یعنی هر مقدار n ، یک نمونه از مسئله را تشکیل می‌دهد و این برخلاف الگوریتمهای مرتب‌سازی است که مثلاً در آن n تعداد کلیدها و نمونه برابر n کلید است. اگر مقدار n به عنوان ورودی و نه اندازه ورودی تابع prime باشد، پس اندازه ورودی آن چیست؟ پس از تعریف اندازه ورودی به شکلی واقعی‌تر از آنچه که در بخش ۱-۳ ارائه نمودیم، به این سؤال برمی‌گردیم.

تعریف برای یک الگوریتم معین، اندازه ورودی عبارت است از تعداد کاراکترهایی که آن الگوریتم برای نوشتن ورودی بکار می‌برد.

این تعریف مغایر با تعریف ارائه شده در بخش ۱-۳ نیست. برای شمارش کاراکترهایی که جهت نوشتن ورودی بکار می‌روند بایستی از چگونگی کدگذاری ورودی اطلاع داشته باشیم. فرض کنید که ورودی را در مبنای ۲ کدگذاری نمودیم. در اینصورت کاراکترهایی که برای کدگذاری استفاده می‌شوند، اعداد دودویی (بیت‌ها) هستند و تعداد کاراکترهایی که برای کدگذاری یک عدد صحیح مثبت x بکار می‌روند برابر است با $\lfloor \lg x \rfloor + 1$. به عنوان مثال $11111_2 = 31$ و $\lfloor \lg 31 \rfloor + 1 = 5$. برای سادگی، می‌گوییم که تقریباً

اندازه ورودی ۳۴۳

lgx بیت برای کدگذاری یک عدد صحیح مثبت در مبنای ۲ بکار می‌رود. فرض کنید که از کدگذاری دودویی استفاده می‌کنیم و می‌خواهیم اندازه ورودی را برای الگوریتمی که n عدد صحیح مثبت را مرتب می‌کند، تعیین کنیم. اعداد صحیحی که باید مرتب شوند، ورودیهای الگوریتم هستند. بنابراین، اندازه ورودی برابر است با تعداد بیت‌های مورد نیاز برای کدگذاری این اعداد، اگر بزرگترین عدد صحیح، L باشد و تعداد بیت‌های لازم برای کدگذاری هر یک از این اعداد را همان تعداد بیت‌های لازم برای کدگذاری L در نظر بگیریم، در اینصورت تقریباً lgL بیت برای کدگذاری هر یک از آنها نیاز است. لذا اندازه ورودی برای n عدد صحیح در حدود $nlgL$ است. فرض کنید که از مبنای ۱۰ برای کدگذاری اعداد صحیح استفاده می‌کنیم. در اینصورت، کاراکترهای مورد استفاده برای کدگذاری، ارقام دهدهی هستند و در حدود $logL$ کاراکتر برای کدگذاری بزرگترین عدد بکار می‌رود و اندازه ورودی برای n عدد صحیح، تقریباً برابر با $nlogL$ است. از آنجائیکه $nlgL = (log 2)(nlgL)$ است، لذا الگوریتم برحسب یکی از این اندازه‌های ورودی، زمان - چندجمله‌ای است اگر و فقط اگر برحسب دیگر اندازه‌های ورودی هم، زمان - چندجمله‌ای باشد.

در فصل‌های گذشته، برای سادگی، n (تعداد کلیدهایی که باید مرتب شوند) را برای الگوریتم‌های مرتب‌سازی به عنوان اندازه ورودی در نظر گرفتیم و با استفاده از آن نشان دادیم که آن الگوریتم‌ها، زمان - چندجمله‌ای هستند. اما اکنون که راجع به اندازه ورودی دقیق‌تر شدیم، آیا همچنان معتقدیم که آنها زمان - چندجمله‌ای هستند؟ در ادامه خواهیم دید که جواب مثبت است. وقتی که راجع به اندازه ورودی دقیق‌تر می‌شویم، بایستی راجع به تعریف پیچیدگی زمانی بدترین حالت نیز دقیق‌تر (از آنچه که در بخش ۱-۳-۱ آمده) شویم. تعریف دقیق آن بدین صورت است:

تعریف برای یک الگوریتم معین، $W(s)$ به عنوان حداکثر تعداد مراحل اجرای الگوریتم به ازای اندازه ورودی n تعریف می‌شود که به آن پیچیدگی زمانی بدترین حالت الگوریتم گوئیم.

یک مرحله می‌تواند یک مقایسه یا یک انتساب در ماشین و یا اگر بخواهیم مستقل از ماشین تحلیل کنیم، یک مقایسه یا انتساب یک بیت باشد. این تعریف با تعریف ارائه شده در بخش ۱-۳-۱ مغایرت ندارد. در اینجا فقط دربارهٔ عمل مبنایی دقیق‌تر شدیم. براساس این تعریف، هر مرحله عبارت است از یک اجرای کامل عمل مبنایی. به جای n ، از S برای اندازه ورودی استفاده کردیم زیرا (۱) پارامتر n همیشه معیاری برای اندازه ورودی الگوریتم‌ها نیست (برای مثال، در الگوریتم بررسی اعداد اول که در آغاز این بخش آورده شد) و (۲) وقتی که n معیاری برای اندازه ورودی باشد، نمی‌توان اندازه دقیقی برای آن بدست آورد. مطابق تعریفی که اخیراً ارائه نمودیم، بایستی تمام مراحل انجام شده توسط الگوریتم را بشماریم. اما این کار چگونه انجام می‌شود؟ الگوریتم ۱-۳-۱ (مرتب‌سازی تبدیلی) را در نظر بگیرید. برای سادگی، فرض می‌کنیم که n عدد کلیدها اعداد صحیح مثبت هستند و دیگر فیلدی در رکوردها وجود ندارد. با نگاهی

۳۴۴ پیچیدگی محاسباتی و کنترل پذیری: مقدمه‌ای بر نظریه NP

مجدد به الگوریتم ۱-۳ درمی‌یابید که تعداد مراحل انجام شده برای افزایش حلقه‌ها و پرش‌ها به یک ثابت $c \times n^2$ بستگی دارد. اگر اعداد صحیح به اندازه کافی بزرگ باشند، نمی‌توان آنها را در یک مرحله توسط کامپیوتر مقایسه کرد و یا متناسب نمود. وضعیت مشابهی را در بحث محاسبات بر روی اعداد صحیح بزرگ (در بخش ۶-۲) مشاهده نمودیم. بنابراین، نبایستی تصور کنیم که عمل مقایسه یا انتساب در یک مرحله انجام می‌شود. برای آنکه تحلیل خود را مستقل از ماشین انجام دهیم، هر مقایسه یا انتساب یک بیت را به عنوان یک مرحله در نظر می‌گیریم. بنابراین، اگر L بزرگترین عدد صحیح باشد، حداکثر به تعداد $\lg L$ مرحله برای مقایسه یک عدد صحیح با عدد صحیح دیگر و یا انتساب آنها نیاز داریم. در تحلیل الگوریتم ۱-۳ در بخش ۳-۱ و ۲-۷ دیدیم که مرتب سازی تبادلی در بدترین حالت، به تعداد $n(n-1)/2$ مرتبه عمل مقایسه و به تعداد $3n(n-1)/2$ مرتبه عمل انتساب را برای مرتب سازی n عدد صحیح مثبت انجام می‌دهد. بنابراین، حداکثر تعداد مراحل انجام شده توسط مرتب سازی تبادلی، از عبارت زیر بزرگتر نیست:

$$cn^2 + \frac{n(n-1)}{2} \lg L + \frac{3n(n-1)}{2} \lg L$$

می‌خواهیم از $s = n \lg L$ به عنوان اندازه ورودی استفاده کنیم. در این صورت

$$\begin{aligned} W(s) &= W(n \lg L) \\ &\leq cn^2 + \frac{n(n-1)}{2} \lg L + \frac{3n(n-1)}{2} \lg L \\ &< cn^2 (\lg L)^2 + n^2 (\lg L)^2 + 3n^2 (\lg L)^2 \\ &< (c+4) (n \lg L)^2 = (c+4) s^2 \end{aligned}$$

بدین ترتیب نشان داده‌ایم که مرتب سازی تبادلی برای وقتی که روی اندازه ورودی دقیق‌تر می‌شویم، همچنان زمان-چندجمله‌ای باقی می‌ماند. برای تمام الگوریتمها می‌توان نتایج مشابهی را بدست آورد. همچنین می‌توان نشان داد که الگوریتمهای زمان-غیرچندجمله‌ای (نظیر الگوریتم ۱۱-۳) همچنان زمان-غیرچندجمله‌ای باقی می‌مانند. بنابراین، مشاهده می‌کنید که وقتی n ، به عنوان معیاری برای میزان داده‌های ورودی مطرح می‌شود، می‌توانیم نتایج درستی دربارهٔ زمان-چندجمله‌ای بودن یا نبودن یک الگوریتم بدست آوریم و برای این منظور، n را به عنوان اندازه ورودی در نظر می‌گیریم.

اکنون به الگوریتم بررسی عدد اول باز می‌گردیم. از آنجائیکه ورودی الگوریتم، مقدار n است، لذا اندازه ورودی عبارتست از تعداد کاراکترهایی که برای کدگذاری n بکار می‌روند. همانطوری که قبلاً گفتیم اگر از کدگذاری مبنای ۱۰ استفاده کنیم، به $\lfloor \log n \rfloor + 1$ کاراکتر برای کدگذاری n نیاز داریم. مثلاً اگر n مساوی ۳۴۰ باشد، به ۳ رقم دهدهی برای کدگذاری آن نیاز است. بطور کلی اگر از کدگذاری مبنای ۱۰ استفاده کنیم و S را معادل $\log n$ در نظر بگیریم، در این صورت S تقریباً برابر با اندازه ورودی است. در بدترین حالت، $n-2$ گذر از حلقه در تابع prime وجود دارد. چون $n = 10^S$ است، لذا بدترین حالت تعداد گذرهای حلقه، حدود 10^S می‌باشد. از آنجائیکه تعداد کل مراحل، حداقل مساوی تعداد گذرها

سه گروه کلی از مسائل ۳۴۵

از حلقه است، لذا پیچیدگی زمانی به صورت غیرچندجمله‌ای است. اگر از کدگذاری دودوی استفاده کنیم، حدود $lg n$ کاراکتر برای کدگذاری n لازم است که در این صورت، $r = lg n$ تقریباً برابر با اندازه ورودی است و تعداد گذرهای حلقه نیز حدوداً برابر ۳ می‌باشد. می‌بینیم که باز هم پیچیدگی زمانی به صورت غیرچندجمله‌ای است. اما اگر از کدگذاری یکنمایی استفاده کنیم، برای کدگذاری عدد n به n کاراکتر نیاز داریم. مثلاً کدگذاری عدد ۷ به صورت ۱۱۱۱۱۱۱ می‌شود. با این کدگذاری، الگوریتم بررسی عدد اول یک پیچیدگی زمانی خطی پیدا می‌کند. بنابراین، اگر از سیستم کدگذاری معقول منحرف شویم (کدگذاری یکنمایی یک روش عقلانی نیست)، نتایج ما تغییر خواهند کرد.

در الگوریتمهایی نظیر الگوریتم بررسی عدد اول، n را یک بزرگی در ورودی می‌نامیم. الگوریتم‌های دیگری را دیدیم که پیچیدگی زمانی آنها بر حسب بزرگی به صورت چندجمله‌ای است اما بر حسب اندازه آنها چندجمله‌ای نیست. پیچیدگی زمانی الگوریتم $۱-۷$ برای محاسبه عنصر n ام دنباله فیبوناچی در $\theta(n)$ است. چون n یک بزرگی در ورودی است و $lg n$ اندازه ورودی را نشان می‌دهد، لذا پیچیدگی زمانی الگوریتم $۱-۷$ بر حسب بزرگی به صورت خطی است اما بر حسب اندازه به صورت نمایی می‌باشد. پیچیدگی زمانی الگوریتم $۲-۳$ برای محاسبه ضریب دو جمله‌ای در $\theta(n^2)$ است. چون n یک بزرگی برای ورودی است و $lg n$ اندازه ورودی را نشان می‌دهد، لذا پیچیدگی زمانی الگوریتم $۲-۳$ بر حسب بزرگی به صورت مربعی است اما بر حسب اندازه به صورت نمایی می‌باشد. پیچیدگی زمانی الگوریتم برنامه‌نویسی پویا برای مسئله کوله‌پشتی $۱-۱$ که در بخش $۴-۴-۴$ بحث شد، در $\theta(nW)$ است. در این الگوریتم، n معیاری برای اندازه ورودی است زیرا n معادل تعداد کالاها در ورودی مسئله است. با وجود این، W یک بزرگی است زیرا ما کمترین ظرفیت کوله‌پشتی می‌باشد و $lg W$ معیاری برای اندازه W می‌باشد. پیچیدگی زمانی این الگوریتم، بر حسب بزرگی و اندازه ورودی به صورت چندجمله‌ای است اما بر حسب اندازه ورودی (به تنهایی) به صورت نمایی می‌باشد.

الگوریتمی که حد بالایی پیچیدگی زمانی بدترین حالت آن محدود به یک تابع چندجمله‌ای از اندازه بزرگی‌هایش باشد، زمان-شبه چندجمله‌ای نامیده می‌شود. چنین الگوریتمی اغلب مفید می‌باشد. زیرا تنها زمانی کارا نیست که با نمونه‌های شامل اعداد بسیار بزرگی مواجه شوند. چنین نمونه‌هایی ممکن است در کاربردهای ما مناسب نباشند. مثلاً در مسئله کوله‌پشتی $۱-۱$ ، ممکن است اغلب با مواردی سروکار داشته باشید که W خیلی بزرگ نباشد.

۹-۳ سه گروه کلی از مسائل

در اینجا می‌خواهیم سه گروه کلی از مسائل را تا آنجا که به بحث کنترل‌ناپذیری مربوط می‌شود، بررسی کنیم.

۹-۳-۱ مسائلی برای الگوریتم‌های زمان-چندجمله‌ای

هر مسئله‌ای که برایش یک الگوریتم با پیچیدگی زمانی چندجمله‌ای پیدا کرده‌ایم، در این دسته قرار

۳۴۶ پیچیدگی محاسباتی و کنترل ناپذیری: مقدمه‌ای بر نظریه NP

می‌گیرد. الگوریتم‌هایی $\theta(n \lg n)$ برای مرتب‌سازی، $\theta(\lg n)$ برای جستجوی یک آرایه مرتب شده، $\theta(n^{2/3})$ برای ضرب ماتریس، $\theta(n^3)$ برای ضرب ماتریس زنجیره‌ای و... پیدا نموده‌ایم. چون n معیاری برای مقدار داده‌ها در ورودیهای این الگوریتمها است، همگی آنها زمان-چندجمله‌ای می‌باشند. این لیست همچنان ادامه دارد. الگوریتمهایی وجود دارند که برای بسیاری از این مسائل، زمان-چندجمله‌ای نمی‌باشند. قبلاً ذکر کردیم که در مورد الگوریتم ضرب ماتریس زنجیره‌ای چنین است. دیگر مسائلی که برایشان الگوریتمهایی زمان-چندجمله‌ای ارائه نمودیم، اما الگوریتمهای brut_force برای آنها غیرچندجمله‌ای هستند، عبارتند از مسئله کوتاهترین مسیرها، مسئله درخت جستجوی دودویی بهینه و مسئله کوچکترین درخت پوشا.

۲-۳-۹ مسائلی که کنترل ناپذیری آنها ثابت شده است.

دو نوع از مسائل در این گروه قرار می‌گیرند. نوع اول مسائلی هستند که به یک مقدار غیرچندجمله‌ای از خروجی نیاز دارند. مسئله تعیین چرخه‌های هامیلتونی در بخش ۶-۵ را به خاطر آورید. اگر از هر رأس به رأس دیگر یک لبه وجود داشت، آنگاه $n-1$ چرخه به وجود می‌آمد. برای حل این مسئله، الگوریتم می‌بایست تمامی این چرخه‌ها را نمایش دهد که این درخواست، چندان معقول به نظر نمی‌رسید. در فصل ۵ اشاره داشتیم به این نکته که ما مسائل را طوری حل می‌کنیم که تمامی جوابهای ممکن را تولید کند، چراکه در اینصورت می‌توانستیم با اندکی تغییر در آن، الگوریتمی طراحی کنیم که تنها یک جواب را برگرداند. بدیهی است که مسئله چرخه‌های هامیلتونی که تنها یک جواب را درخواست می‌کند، از این نوع مسائل نیست. اگرچه شناخت این نوع کنترل ناپذیری مهم است، اما اینگونه مسائل مشکلی ایجاد نمی‌کنند. نوع دوم کنترل ناپذیری زمانی اتفاق می‌افتد که درخواستهای ما معقول است (یعنی زمانی که ما تقاضای یک مقدار غیرچندجمله‌ای از خروجی نمی‌کنیم) و می‌توانیم ثابت کنیم که مسئله را نمی‌توان در یک زمان چندجمله‌ای حل نمود. تعدادی از این مسائل مشخص شده‌اند. اولین آنها، مسائل غیرقطعی می‌باشند. این مسائل «غیرقطعی» نامیده می‌شوند زیرا می‌توان ثابت کرد که الگوریتمی برای حل آن نمی‌تواند وجود داشته باشد. شناخته‌شده‌ترین این مسائل، مسئله Halting (توقف) است. در این مسئله، هر الگوریتمی را با هر ورودی در نظر می‌گیریم و تعیین می‌کنیم که با کدام ورودی، الگوریتم متوقف می‌شود. در سال ۱۹۳۶، آلن تورینگ نشان داد که این مسئله غیرقطعی است. در سال ۱۹۵۳، Girzegorzyc یک مسئله قطعی کنترل ناپذیر ارائه کرد. با وجود این، این مسائل «بطور مصنوعی» دارای خواص ویژه‌ای بودند. در اوایل دهه ۱۹۷۰ ثابت شد که برخی از مسائل تصمیم‌گیری قطعی، کنترل ناپذیرند. خروجی مسئله تصمیم‌گیری، جواب ساده «بله» یا «خیر» است؛ لذا میزان خروجی درخواست شده معقول می‌باشد. یکی از شناخته‌شده‌ترین مسائل در این زمینه، ریاضیات Presburger است که کنترل ناپذیری آنها در سال ۱۹۷۴ توسط Fischer و Rabin ثابت شده است. تمام مسائلی که تا امروز کنترل ناپذیری آنها مشخص شده است، عدم حضورشان در مجموعه NP نیز به اثبات رسیده است. با وجود این، بسیاری از مسائلی که بنظر می‌رسند کنترل ناپذیر باشند، در مجموعه NP قرار دارند.

نظریه NP ۳۴۷

۹-۳-۳ مسائلی که کنترل ناپذیری آنها ثابت نشده و

تابحال الگوریتم‌هایی زمان-چندجمله‌ای برای آنها پیدا نشده است.

این گروه شامل مسائلی است که هرگز برای آنها الگوریتمی زمان-چندجمله‌ای پیدا نشده. اما هنوز هم کسی ثابت نکرده که چنین الگوریتمی غیرممکن است. چنین مسائلی به وفور یافت می‌شوند. بعنوان مثال، اگر مسئله مربوط به درخواست تنها یک جواب باشد، در اینصورت مسئله کوله پشتی ۱-۰، مسئله فروشنده دوره‌گرد، مسئله مجموع زیرمجموعه‌ها، مسئله m -رنگ برای $m \geq 3$ ، مسئله چرخه‌های هامیلتونی و مسئله استنتاج ربایشی در شبکه فرضی، همگی در این دسته قرار می‌گیرند. ما الگوریتم‌های شاخه و حد، بک‌تراکینگ و الگوریتم‌هایی دیگر برای این مسائل پیدا کرده‌ایم که برای نمونه‌های بزرگ کارا می‌باشند. بدین معنی که یک چندجمله‌ای برحسب n وجود دارد که تعداد اجرای عمل مبنایی را وقتی که نمونه از زیرمجموعه‌ای محدود انتخاب می‌شوند، محدود می‌کند. با وجود این، چنین چندجمله‌ای برای مجموعه تمام نمونه‌ها وجود ندارد. برای نشان دادن این موضوع بایستی یک توالی نامتناهی از نمونه‌ها را بیابیم که برایش هیچ چندجمله‌ای برحسب n وجود نداشته باشد که تعداد اجرای عمل مبنایی را محدود کند. به خاطر آورید که این کار را برای الگوریتم‌های بک‌تراکینگ در فصل ۵ انجام دادیم. یک ارتباط نزدیک و جالبی بین مسائل این گروه وجود دارد. بیان چنین ارتباطی، هدف ما در بخش بعد می‌باشد.

۹-۴ نظریه NP

اگر خودمان را به مسائل تصمیم‌گیری محدود کنیم، ارائه این نظریه راحت‌تر خواهد بود. همانطوریکه قبلاً نیز اشاره کردیم، خروجی مسئله تصمیم‌گیری، جواب ساده «بله» یا «خیر» می‌باشد. تاکنون، وقتی که این مسائل را مطرح می‌کردیم (در فصلهای ۳، ۴، ۵ و ۶)، آنها را به عنوان مسائل بهینه‌سازی معرفی می‌نمودیم؛ بدین معنا که خروجی یک جواب بهینه است. هر مسئله بهینه‌سازی دارای یک مسئله تصمیم‌گیری متناظر با خودش است که در مثالهای زیر نشان خواهیم داد.

مثال ۹-۲ مسئله فروشنده دوره‌گرد

یک گراف وزن‌دار و جهت‌دار مفروض است. همانطوریکه می‌دانید، یک تور در چنین گرافی عبارت است از مسیری که از یک رأس شروع می‌شود و تمام رأسهای دیگر گراف را دقیقاً یکبار ملاقات می‌کند و دوباره به همان رأس آغازین ختم می‌شود. مسئله بهینه‌سازی فروشنده دوره‌گرد، تعیین یک تور با حداقل مجموع وزن لبه‌ها می‌باشد.

مسئله تصمیم‌گیری فروشنده دوره‌گرد تعیین می‌کند که آیا برای یک عدد مفروض مثبت k توری وجود دارد که مجموع وزن آن بیشتر از k نباشد یا خیر. این مسئله دارای پارامترهایی نظیر مسئله بهینه‌سازی فروشنده دوره‌گرد است با اضافه یک پارامتر اضافی k .

۳۴۸ پیچیدگی محاسباتی و کنترل‌ناپذیری: مقدمه‌ای بر نظریه NP

مثال ۹-۳ مسئله کوله‌پشتی ۰-۱

هدف در مسئله بهینه‌سازی کوله‌پشتی ۰-۱ تعیین حداکثر ارزش کالاهاست که می‌توانند در یک کوله‌پشتی گذارده شوند. هر کالا دارای وزن و ارزشی معین است و یک وزن کل W وجود دارد که کوله‌پشتی قادر به تحمل بیش از آن نیست. مسئله تصمیم‌گیری کوله‌پشتی ۰-۱ تعیین می‌کند که آیا این امکان وجود دارد که کوله‌پشتی را طوری پر کنیم که وزن کل آن بیشتر از W نشود و در عین حال، ارزش کل کالاها، حداقل برابر P باشد. پارامترهای این مسئله همانند مسئله بهینه‌سازی کوله‌پشتی ۰-۱ است با اضافه‌ی P اضافی.

مثال ۹-۴ مسئله رنگ آمیزی گراف

هدف در مسئله بهینه‌سازی رنگ‌آمیزی گراف تعیین حداقل تعداد رنگهای لازم برای رنگ‌آمیزی یک گراف به شیوه‌ای است که هیچ دو رأس مجاور هم‌رنگ نباشند. مسئله تصمیم‌گیری رنگ‌آمیزی گراف تعیین می‌کند که آیا یک روش رنگ‌آمیزی وجود دارد که از حداکثر m رنگ استفاده کند و هیچ دو گره مجاور هم‌رنگ نباشند. پارامترهای این مسئله همانند مسئله بهینه‌سازی رنگ‌آمیزی گراف است با اضافه‌ی پارامتر m اضافی.

مثال ۹-۵ مسئله کلیک (Clique)

یک کلیک در گراف بدون جهت $G = (V, E)$ عبارت است از یک زیرمجموعه W از V ، که هر رأس W با تمامی رئوس دیگر W مجاور هم باشند. برای گراف شکل ۹-۱، $\{V_1, V_2, V_3\}$ یک کلیک است؛ در حالیکه $\{V_1, V_2, V_3\}$ یک clique نیست زیرا V_1 مجاور V_3 نیست. یک کلیک پیشینه، کلیلی با حداکثر اندازه می‌باشد. تنها کلیک پیشینه در گراف شکل ۹-۱ عبارت است از $\{V_1, V_2, V_3, V_4\}$. هدف در مسئله بهینه‌سازی کلیک تعیین اندازه کلیک پیشینه برای یک گراف مفروض است و مسئله تصمیم‌گیری کلیک تعیین می‌کند که آیا یک کلیک شامل حداقل k رأس وجود دارد یا خیر. پارامترهای این مسئله همانند مسئله بهینه‌سازی کلیک است با اضافه‌ی پارامتر اضافی k .

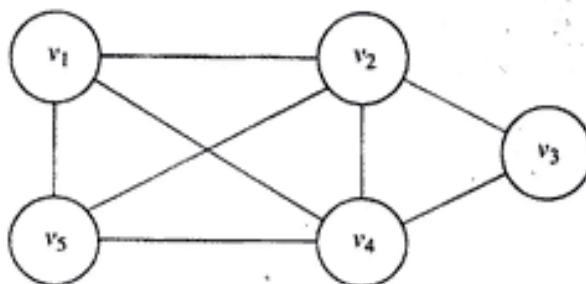
شکل ۹-۱ کلیک پیشینه عبارت است از $\{V_1, V_2, V_3, V_4\}$.

نظریه NP ۳۴۹

تاکنون هیچگونه الگوریتم زمان-چندجمله‌ای برای مسئله تصمیم‌گیری و مسئله بهینه‌سازی در هر یک از این مثالها پیدا نکرده‌ایم. با وجود این، اگر می‌توانستیم یک الگوریتم زمان-چندجمله‌ای برای مسئله بهینه‌سازی در هر یک از مثالهای فوق پیدا کنیم، الگوریتم زمان-چندجمله‌ای برای مسئله تصمیم‌گیری متناظر آن نیز یافت می‌شد؛ چون یک جواب برای یک مسئله بهینه‌سازی منجر به تولید یک جواب برای مسئله تصمیم‌گیری متناظر آن می‌شود. بعنوان مثال، اگر بدانیم که وزن کل یک تور بهینه برای یک نمونه از مسئله بهینه‌سازی فروشنده دوره‌گرد ۱۲۰ است، جواب مسئله تصمیم‌گیری متناظر با آن برای $d \geq 120$ «بله»، و در غیراینصورت «خیر» می‌باشد. بطور مشابه اگر بدانیم که ارزش بهینه برای نمونه‌ای از مسئله بهینه‌سازی کوله پشتی ۱-۵۰، $\$230$ است، جواب مسئله تصمیم‌گیری متناظر با آن برای $p \leq \$230$ «بله»، و در غیراینصورت «خیر» می‌باشد. با توجه به این مطالب، در ابتدا این نظریه را فقط برای مسائل تصمیم‌گیری ارائه می‌دهیم و ثابت می‌کنیم که برای بسیاری از مسائل تصمیم‌گیری (که شامل مسائل مثالهای قبل می‌باشد)، یک الگوریتم زمان-چندجمله‌ای منجر به تولید یک الگوریتم زمان-چندجمله‌ای برای مسئله بهینه‌سازی متناظر آن می‌شود.

۹-۳-۱ مجموعه‌های P و NP

در ابتدا مجموعه‌ای از مسائل تصمیم‌گیری را در نظر می‌گیریم که می‌توان آنها را با الگوریتم‌های زمان-چندجمله‌ای حل کرد.

تعریف P مجموعه‌ای است از تمامی مسائل تصمیم‌گیری که می‌توان آنها را توسط الگوریتم‌های زمان-چندجمله‌ای حل کرد.

چه مسائلی در مجموعه P قرار دارند؟ یقیناً تمام مسائل تصمیم‌گیری که الگوریتم‌های زمان-چندجمله‌ای برایشان پیدا شده در P قرار می‌گیرند. به عنوان مثال، مسئله تعیین وجود و یا عدم وجود یک کلید در یک آرایه، مسئله تعیین وجود یا عدم وجود یک کلید در یک آرایه مرتب، و مسائل تصمیم‌گیری متناظر با مسائل بهینه‌سازی مطرح شده در فصلهای ۳ و ۴ که برایشان الگوریتم‌های زمان-چندجمله‌ای پیدا شده است، همگی در P قرار دارند. اما آیا می‌توان یک مسئله تصمیم‌گیری که برایش الگوریتم زمان-چندجمله‌ای پیدا نشده است را در مجموعه P قرار داد؟ برای مثال، آیا مسئله تصمیم‌گیری فروشنده دوره‌گرد در P قرار دارد؟ با وجود اینکه هنوز هیچ کس یک الگوریتم زمان-چندجمله‌ای برای حل این مسئله پیدا نکرده است، کسی هم ثابت نکرده که چنین الگوریتمی برای حل این مسئله وجود ندارد. بنابراین، این مسئله احتمالاً در P قرار دارد. برای آنکه بگوئیم یک مسئله تصمیم‌گیری در P قرار دارد یا خیر، باید ثابت کنیم که نمی‌توان یک الگوریتم زمان-چندجمله‌ای برای حل آن ارائه داد و این موضوع هنوز برای مسئله تصمیم‌گیری فروشنده دوره‌گرد ثابت نشده است. در مورد مثالهای ۲-۹ تا ۵-۹ نیز چنین است.

۳۵۰ پیچیدگی مسائلی و کنترل ناپذیری: مقدمه‌ای بر نظریه NP

چه مسائل تصمیم‌گیری در P وجود ندارند؟ ما نمی‌دانیم که مسائل تصمیم‌گیری مطرح شده در مثالهای ۹-۲ تا ۹-۵ در P قرار دارند. بعلاوه، هزاران مسئله تصمیم‌گیری نیز در این گروه جای می‌گیرند. به عبارتی، ما نمی‌دانیم که آیا آنها در P قرار دارند یا خیر. در واقع، تعداد نسبتاً کمی از مسائل تصمیم‌گیری وجود دارند که مطمئن هستیم در P وجود ندارند. اینها مسائل تصمیم‌گیری هستند که ثابت کرده‌ایم برایشان الگوریتم‌های زمان-چندجمله‌ای وجود ندارد. چنین مسائلی را در بخش ۹-۳-۲ مطرح نموده‌ایم. در اینجا به معرفی مجموعه وسیع‌تری از مسائل تصمیم‌گیری می‌پردازیم که شامل مسائل مثالهای ۹-۲ تا ۹-۵ می‌شود. قبل از این تعریف، اجازه دهید مسئله تصمیم‌گیری فروشنده دوره گرد را بیشتر مورد بررسی قرار دهیم. فرض کنید شخصی ادعا کرده که برای نمونه‌ای از این مسئله، جواب «بله» است. یعنی اظهار کرده که برای یک گراف و عدد d ، توری وجود دارد که وزن کل آن تور بیشتر از d نمی‌باشد. منطقی است که از آن شخص بخواهیم ادعایش را با ایجاد آن تور ثابت کند. اگر شخص توری را تولید کرد، ما می‌توانیم الگوریتمی بنویسیم که مشخص کند آیا وزن تور او بزرگتر از d است یا خیر. ورودی این الگوریتم، گراف G ، فاصله d ، و رشته S است که ادعا شده یک تور با وزن کمتر از d می‌باشد.

```
bool verify (weighted_digraph G,
            number d,
            claimed_tour S)
{
    if (S is a tour && the total weight of edges in S is <= d)
        return true;
    else
        return false;
}
```

این الگوریتم در ابتدا بررسی می‌کند که آیا S واقعاً یک تور است یا خیر. اگر S یک تور بود، آنگاه وزنه‌های روی تور را با هم جمع می‌کند. اگر مجموع اوزان بزرگتر از d نباشد، جواب 'true' را برمی‌گرداند؛ بدین معنا که جواب این مسئله تصمیم‌گیری، «بله» است. اما اگر S یک تور نباشد و یا اینکه مجموع اوزان بزرگتر از d باشد، الگوریتم، جواب 'false' را برمی‌گرداند که مفهومی این است که تور ادعا شده توری نیست که مجموع اوزانش کمتر از d باشد و البته بدین معنا نیست که چنین توری وجود ندارد زیرا ممکن است تور دیگری وجود داشته باشد که وزن کل آن کمتر از d باشد.

به عنوان تسمین، الگوریتم را بصورت واقعی‌تر پیاده‌سازی نموده و نشان دهید که آن زمان-چندجمله‌ای است. با توجه به مطالب فوق نمی‌توانیم ثابت کنیم که جواب مسئله تصمیم‌گیری ما در زمان چندجمله‌ای، «خیر» می‌باشد. این یکی از خصوصیات اثبات شدنی زمان-چندجمله‌ای است که مربوط به مسائل موجود در مجموعه NP است و بعداً آن را تعریف می‌کنیم. این موضوع بدین معنا نیست که این مسائل حتماً می‌توانند در یک زمان چندجمله‌ای حل گردند. وقتی ثابت می‌کنیم که یک تور انتخابی، وزنی بیشتر از d ندارد، زمانی که برای یافتن آن تور صرف شده را در نظر می‌گیریم و فقط می‌گوئیم

نظریه NP ۳۵۱

که بخش اثبات، یک زمان چندجمله‌ای صرف می‌کند. برای آنکه موضوع قابلیت اثبات زمان - چندجمله‌ای را به صورت واقعی‌تری بیان کنیم، مفهوم الگوریتم غیرقطعی را تعریف می‌کنیم. می‌توان چنین الگوریتمی را ترکیبی از دو مرحله مجزای زیر دانست:

۱- مرحله حدس (غیرقطعی): این مرحله با داشتن یک نمونه از یک الگوریتم، رشته S را به سادگی تولید می‌کند. این رشته را می‌توان بعنوان یک جواب حدسی نمونه دانست. اگرچه آن می‌تواند تنها یک رشته بی‌معنی باشد.

۲- مرحله اثبات (قطعی): نمونه و رشته S بعنوان ورودی این مرحله می‌باشند. لذا این مرحله، طبق یک روش قطعی یا (۱) سرانجام با یک خروجی 'True' متوقف می‌شود؛ بدین معنا که جواب این نمونه «بله» است و یا (۲) با یک خروجی 'false' متوقف می‌شود و یا (۳) اصلاً متوقف نمی‌شود (یعنی درون یک حلقه نامتناهی گیر می‌کند). در دو حالت اخیر، ثابت نشده که جواب این نمونه، «بله» است.

تابع verify مرحله اثبات را برای مسئله فروشنده دوره‌گرد انجام می‌دهد. توجه داشته باشید آن، ذاتاً یک الگوریتم قطعی است و مرحله حدس است که غیرقطعی می‌باشد. این مرحله غیرقطعی نامیده می‌شود زیرا برای آن دستورالعملهای منحصر بفرد گام به گامی مشخص نشده است. در عوض، در این مرحله، به ماشین این اجازه داده می‌شود که با یک روش دلخواه هر رشته‌ای را تولید کند. مرحله غیرقطعی، روشی واقعی برای حل یک مسئله تصمیم‌گیری نیست. حتی با وجود این که واقعاً از یک الگوریتم غیرقطعی برای حل یک مسئله استفاده نمی‌کنیم، می‌گوئیم که الگوریتم غیرقطعی، یک مسئله تصمیم‌گیری را "حل می‌کند" اگر

۱- برای هر نمونه‌ای که جوابش «بله» باشد، رشته‌ای به نام S وجود داشته باشد که مرحله اثبات، جواب 'true' را برایش برگرداند.

۲- برای هر نمونه‌ای که جوابش «خیر» باشد، رشته‌ای وجود نداشته باشد که مرحله اثبات، جواب 'true' را برایش برگرداند.

جدول زیر نتایج برخی از رشته‌های ورودی S به تابع verify برای وقتی که نمونه، گراف شکل ۲-۹ است و d برابر ۱۵ می‌باشد را نشان می‌دهد.

S	Output	Reason
$ v_1, v_2, v_3, v_4, v_1 $	False	Total weight is greater than 15
$ v_1, v_2, v_2, v_3, v_1 $	False	S is not a tour
$\# @ 12 * \& \% a_1 \backslash$	False	S is not a tour
$ v_1, v_3, v_2, v_4, v_1 $	True	S is a tour with total weight no greater than 15

۳۵۲ پیچیدگی محاسباتی و کنترل پذیری : مقدمه ای بر نظریه NP

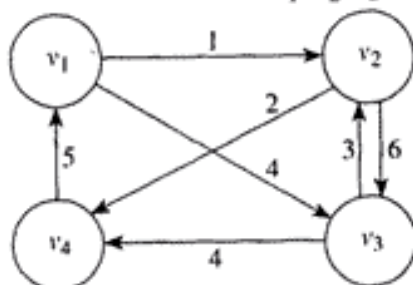
شکل ۹-۲ وزن کل تور $[v_1, v_2, v_3, v_4]$ بیشتر از ۱۵ نیست.

سومین ورودی نشان می دهد که S می تواند یک رشته بی معنی باشد (همانطوریکه قبلاً توضیح داده شد). بطور کلی، اگر جواب نمونه ای خاص، «بله» باشد، تابع verify مقدار 'true' را وقتی برمی گرداند که یکی از تورها با مجموع اوزان کمتر از k به عنوان ورودی باشد. بنابراین، شرط اول برای یک الگوریتم غیرقطعی فراهم شده است. از طرفی دیگر، تابع verify تنها زمانی 'true' را برمی گرداند که یک تور با وزن کل کمتر از k، به عنوان ورودی باشد. بنابراین، اگر جواب یک نمونه «خیر» باشد، تابع verify برای هر مقدار S مقدار 'true' را بر نمی گرداند؛ یعنی اینکه در این صورت شرط ۲ فراهم شده است. یک الگوریتم غیرقطعی که در مرحله حدس، رشته ها را تولید و در مرحله اثبات، تابع verify را فراخوانی می کند، مسئله تصمیم گیری فروشنده دوره گرد را «حل می کند».

تعریف یک الگوریتم غیرقطعی زمان-چندجمله ای، الگوریتمی غیرقطعی است که مرحله اثبات آن یک الگوریتم زمان-چندجمله ای است.

تعریف NP مجموعه ای از تمامی مسائل تصمیم گیری است که می توانند توسط الگوریتم های غیرقطعی زمان-چندجمله ای حل شوند.

لغت NP مبین اصطلاح «چندجمله ای غیرقطعی» (Nondeterministic polynomial) است. برای آنکه مسئله ای در مجموعه NP قرار گیرد، بایستی الگوریتمی وجود داشته باشد که مرحله اثبات را در یک زمان چندجمله ای انجام دهد. چون برای مسئله تصمیم گیری فروشنده دوره گرد چنین است، لذا این مسئله در NP قرار دارد. لازم به توضیح است که این بدین معنا نیست که ما حتماً یک الگوریتم زمان-چندجمله ای برای حل آن مسئله داریم. در واقع، در حال حاضر ما چنین الگوریتمی را برای مسئله تصمیم گیری فروشنده دوره گرد نداریم. اگر جواب نمونه ای خاص از آن مسئله «بله» باشد، ممکن است قبل از آنکه تابع verify جواب 'true' را برگرداند، تمامی تورها را در مرحله غیرقطعی آزمایش کنیم. اگر از هر رأس به هر رأس دیگر یک لبه وجود داشته باشد، آنگاه $(n-1)$ تور وجود دارد. بنابراین، اگر تمامی تورها آزمایش شوند، جواب را نمی توان در یک زمان چندجمله ای یافت. بعلاوه، اگر جواب یک نمونه «خیر» باشد، حل این مسئله

نظریه NP ۳۵۳

با این تکنیک مستلزم این است که تمامی تورها مورد بررسی قرار گیرند. هدف از طرح الگوریتمهای غیرقطعی و NP، دسته بندی الگوریتمها است. معمولاً الگوریتمهای بهتری برای حل واقعی یک مسئله وجود دارند تا الگوریتمهایی که رشتهها را تولید و اثبات می کنند. بعنوان مثال، الگوریتم شاخه و حد برای مسئله فروشنده دوره گرد (الگوریتم ۳-۶) تورها را تولید می کند اما از تولید بسیاری از تورها با استفاده از تابع تحدید جلوگیری می کند. بنابراین، این الگوریتم بهتر از الگوریتمی است که کورکورانه تورها را تولید می نماید.

چه مسائل تصمیم گیری دیگری در NP وجود دارند؟ در تمرینات از شما خواسته شده که ثابت کنید مسائل تصمیم گیری در مثالهای ۲-۹ تا ۵-۹ همگی در NP هستند. بعلاوه، هزاران مسئله دیگر وجود دارند که هنوز کسی نتوانسته آنها را توسط الگوریتمهای زمان-چند جمله ای حل کند اما ثابت شده که در مجموعه NP قرار دارند زیرا برایشان الگوریتمهای غیرقطعی زمان-چند جمله ای ارائه شده است. هر مسئله ای که در P باشد، در NP نیز هست. این موضوع تا حدودی صحیح است زیرا هر مسئله ای در P را می توان توسط یک الگوریتم زمان-چند جمله ای حل کرد. از آنجائیکه این الگوریتم با جواب «بله» یا «خیر» مسئله را حل می کند، لذا ثابت می کند که برای هر رشته ورودی S جواب «بله» است (برای نمونه ای که جوابش «بله» است).

چه مسائل تصمیم گیری در NP نیست؟ تنها مسائل تصمیم گیری که ثابت شده اند در NP نیستند، همان مسائلی هستند که کنترل ناپذیری آنها ثابت شده است. یعنی ثابت شده است که مسئله توقف، محاسبات Presburger و مسائل دیگری که در بخش ۲-۳-۹ بحث شدند. در NP قرار ندارند.

شکل ۳-۹ مجموعه ای از تمامی مسائل تصمیم گیری را نشان می دهد. توجه کنید که در این شکل، NP شامل زیرمجموعه P می باشد. اما ممکن است این طور نباشد یعنی هیچ کسی تا بحال ثابت نکرده است که مسئله ای وجود دارد که در NP قرار دارد ولی در P نیست. لذا مجموعه P - NP ممکن است تهی باشد. در واقع، این سؤال که آیا P مساوی NP است یا خیر، یکی از سوالات مهم و اساسی در علم کامپیوتر

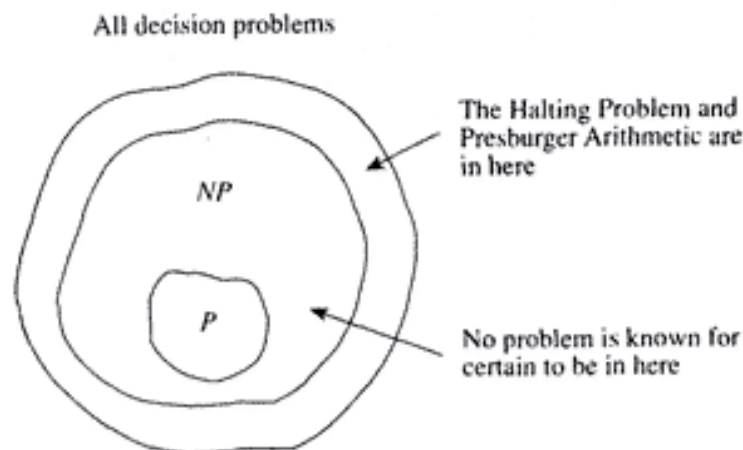

شکل ۳-۹ مجموعه تمامی مسائل تصمیم گیری.

۳۵۴ پیچیدگی محاسباتی و کنترلناپذیری: مقدمه‌ای بر نظریه NP

می‌باشد. اهمیت این سؤال بدین دلیل است که بسیاری از مسائل تصمیم‌گیری مطرح شده، در NP قرار دارند. بنابراین اگر $P=NP$ باشد، برای بسیاری از مسائل تصمیم‌گیری ناشناخته، الگوریتم‌هایی زمان-چندجمله‌ای خواهیم داشت.

برای آنکه نشان دهیم $P \neq NP$ است، باید مسئله‌ای را پیدا کنیم که در NP باشد ولی در P نباشد و برای آنکه نشان دهیم $P=NP$ است، بایستی یک الگوریتم زمان-چندجمله‌ای برای هر مسئله در NP پیدا کنیم. در ادامه، خواهیم دید که این مورد اخیر را می‌توان تا حد زیادی ساده‌تر کرد یعنی نشان می‌دهیم که تنها لازم است یک الگوریتم زمان-چندجمله‌ای برای فقط یکی از مسائل یک گروه بزرگ پیدا کنیم. معذک، بسیاری از محققان شک دارند که P برابر NP است.

۹-۳-۲ مسائل NP-کامل

ممکن است مسائل مطرح شده در مثالهای ۹-۲ تا ۹-۵ همگی به یک اندازه دشوار نباشند. بعنوان مثال، الگوریتم برنامه‌نویسی پویای ما برای مسئله فروشنده دوره‌گرد (الگوریتم ۱۱-۳) در بدترین حالت، $\Theta(n^2)$ است. از طرفی، الگوریتم برنامه‌نویسی پویا برای مسئله کوله‌پشتی ۱-۱ (در بخش ۴-۴) در بدترین حالت، $\Theta(n)$ است. علاوه بر این، درخت فضای حالات در الگوریتم شاخه و حد (الگوریتم ۳-۶) برای مسئله فروشنده دوره‌گرد دارای $(n-1)!$ برگ است؛ در حالیکه همین درخت برای الگوریتم شاخه و حد برای مسئله کوله‌پشتی ۱-۱ (الگوریتم ۲-۶) تنها در حدود $1 + 2^n$ گره دارد و بالاخره اینکه الگوریتم برنامه‌نویسی ما برای مسئله کوله‌پشتی ۱-۱ در $\Theta(nw)$ است و این بدین معناست که این الگوریتم برای زمانی که w خیلی بزرگ نباشد، کارا خواهد بود. با نگاهی به این مسائل به نظر می‌رسد که شاید مسئله کوله‌پشتی ۱-۱ آسانتر از مسئله فروشنده دوره‌گرد باشد. نشان می‌دهیم که برخلاف این دو مسئله، سایر مسائل در مثالهای ۹-۲ تا ۹-۵ و هزاران مسئله دیگر همگی در این امر مشترکند که اگر یکی از آنها در P باشد، همگی آنها بایستی در P باشند. چنین مسائلی، NP-کامل نامیده می‌شوند. برای رسیدن به چنین نتیجه‌ای، ابتدا مسئله‌ای را تحت عنوان مسئله حل‌پذیری-CNF تعریف می‌کنیم که پایه NP-کامل است.

مثال ۹-۶ مسئله حل‌پذیری-CNF

یک متغیر منطقی (بولی) متغیری است که می‌تواند یکی از دو مقدار درست (true) یا نادرست (false) را داشته باشد. اگر x یک متغیر منطقی باشد، \bar{x} نقیض آن است. یعنی اینکه x درست است اگر و فقط اگر \bar{x} نادرست باشد. یک کلمه (literal) عبارت است از یک متغیر منطقی یا نقیض یک متغیر منطقی. و یک جمله (Clause) عبارت است از دنباله‌ای از کلمات که با عملگر منطقی or (\vee) از هم جدا شده‌اند. یک عبارت منطقی در فرم نرمال عطفی (CNF) عبارتست از دنباله‌ای از جملات که بوسیله عملگر منطقی and (\wedge) از هم جدا شده‌اند. بعنوان مثال، عبارت زیر یک نمونه از عبارت منطقی در CNF است.

$$(\bar{x}_1 \vee x_2 \vee \bar{x}_3) \wedge (x_1 \vee \bar{x}_2) \wedge (\bar{x}_2 \vee x_3 \vee x_4)$$

۳۵۵ نظریه NP

مسئله تصمیم‌گیری حل‌پذیری-CNF این است که در یک عبارت منطقی CNF، تعیین شود که آیا یک انتساب درستی (مجموعه‌ای از انتسابهای درست و نادرست به متغیرها) وجود دارد که ارزش عبارت را درست (true) کند یا خیر.

مثال ۹-۷ برای نمونه

$$(x_1 \vee x_2) \wedge (x_2 \vee \bar{x}_3) \wedge \bar{x}_3$$

جواب حل‌پذیری-CNF، «بله» است زیرا انتسابهای $x_1 = true$, $x_2 = false$, $x_3 = false$ ارزش کل عبارت را درست می‌کند. برای نمونه

$$(x_1 \vee x_2) \wedge \bar{x}_1 \wedge \bar{x}_3$$

جواب حل‌پذیری-CNF، «خیر» است زیرا هیچ انتساب درستی وجود ندارد که ارزش عبارت را درست کند.

می‌توان به راحتی الگوریتمی زمان-چندجمله‌ای نوشت که یک عبارت منطقی CNF و همچنین مجموعه‌ای از انتسابهای درستی به متغیرها را به عنوان ورودی بگیرد و ثابت کند که آیا آن عبارت برای آن انتساب درست است یا نه. بنابراین این مسئله در NP است. تاکنون هیچ کسی یک الگوریتم زمان-چندجمله‌ای برای این مسئله پیدا نکرده است و هیچ کسی هم ثابت نکرده است که این مسئله را نمی‌توان در یک زمان چندجمله‌ای حل کرد. لذا نمی‌دانیم که آیا این مسئله در P است یا خیر. یک موضوع قابل ذکر را جمع به این مسئله این است که در سال ۱۹۷۱، استفن کوک مقاله‌ای را ارائه داد که ثابت می‌کرد که اگر حل‌پذیری CNF در P باشد، در این صورت $P=NP$. قبل از آنکه این قضیه را توضیح دهیم، نیاز به یک مفهوم جدید با نام «کاهش‌پذیری زمان-چندجمله‌ای» داریم.

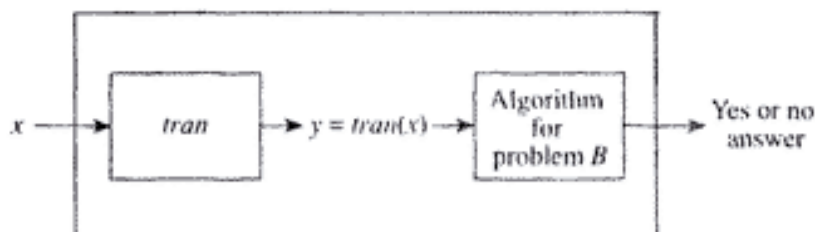

Algorithm for problem A

شکل ۹-۴ tran الگوریتم x از مسئله تصمیم‌گیری A را به یک نمونه y از مسئله تصمیم‌گیری B تبدیل می‌کند.

۳۵۶ پیچیدگی محاسباتی و کنترل‌ناپذیری: مقدمه‌ای بر نظریه NP

فرض کنید می‌خواهیم مسئله تصمیم‌گیری A را حل کنیم و الگوریتمی داریم که مسئله تصمیم‌گیری B را حل می‌کند. همچنین فرض کنید می‌خواهیم الگوریتمی بنویسیم که نمونه y از مسئله B را از هر نمونه x از مسئله A طوری بسازد که یک الگوریتم برای مسئله B جوابهای «بله» برای y بدهد اگر و فقط اگر جواب مسئله A برای نمونه x «بله» باشد. چنین الگوریتمی، الگوریتم تبدیل نامیده می‌شود. در واقع، تابعی است که هر نمونه از مسئله A را به نمونه‌ای از مسئله B تصویر می‌کند. می‌توان این موضوع را بدینصورت بیان کرد:

$$y = \text{tran}(x)$$

الگوریتم تبدیل به همراه الگوریتمی برای مسئله B، منجر به الگوریتمی برای مسئله A می‌شود. شکل ۹-۲ این موضوع را نشان می‌دهد. مثال زیر نمونه‌ای از یک الگوریتم تبدیل است.

مثال ۹-۸ یک الگوریتم تبدیل

فرض کنید اولین مسئله تصمیم‌گیری ما عبارت باشد از n متغیر منطقی؛ آیا حداقل یکی از آنها دارای مقدار «درست» است؟ فرض کنید مسئله تصمیم‌گیری دوم ما عبارت باشد از n عدد صحیح؛ آیا بزرگترین آنها، عددی مثبت است؟ و فرض کنید تبدیل ما بدین صورت باشد:

$$k_1, k_2, \dots, k_n = \text{tran}(x_1, x_2, \dots, x_n)$$

که در آن k_i در صورتی ۱ است که x_i درست باشد و اگر x_i نادرست باشد، k_i صفر است. یک الگوریتم برای مسئله دوم، «بله» را برمی‌گرداند اگر و تنها اگر حداقل یک k_i برابر ۱ باشد. (یعنی اگر و فقط اگر حداقل یک x_i درست باشد که در این صورت تبدیل ما موفقیت آمیز است و می‌توانیم مسئله اول را با استفاده از الگوریتم مسئله دوم حل کنیم.)

تعریف اگر یک الگوریتم تبدیل زمان-چندجمله‌ای از مسئله تصمیم‌گیری A به مسئله تصمیم‌گیری B وجود داشته باشد، مسئله A کاهش‌پذیر چندجمله‌ای به مسئله B می‌باشد. (معمولاً فقط می‌گوئیم که مسئله A به مسئله B کاهش می‌یابد.) که با این نماد نشان می‌دهیم:

$$A \leq B$$

می‌گوئیم «چندجمله‌ای» زیرا یک الگوریتم تبدیل تابعی است که چندین نمونه از مسئله A را به یک نمونه از مسئله B تصویر می‌کند. یعنی اینکه آن یک تابع چند به یک است.

اگر الگوریتم تبدیل، زمان-چندجمله‌ای باشد و الگوریتمی زمان-چندجمله‌ای برای مسئله B داشته باشیم، در ابتدا بنظر می‌رسد که الگوریتم مسئله A که حاصل از ترکیب الگوریتم تبدیل و الگوریتم مسئله B است، باید یک الگوریتم زمان-چندجمله‌ای باشد. بعنوان مثال، واضح است که الگوریتم تبدیل در مثال ۹-۸، زمان-چندجمله‌ای است. بنابراین، بنظر می‌رسد که اگر آن الگوریتم را اجرا کنیم و به دنبال آن

۳۵۷ نظریه NP

الگوریتمی زمان-چندجمله‌ای را برای مسئله دوم اجرا نماییم، در اینصورت مسئله اول را در یک زمان چندجمله‌ای حل می‌کنیم. قضیه زیر صحت چنین چیزی را ثابت می‌کند.

قضیه ۹-۱ اگر مسئله تصمیم‌گیری B در P باشد و $A \propto B$ ، در اینصورت مسئله تصمیم‌گیری A نیز در P خواهد بود.

اثبات: فرض کنید که P یک چندجمله‌ای باشد که پیچیدگی زمانی الگوریتم تبدیل زمان-چندجمله‌ای را از مسئله A به مسئله B محدود می‌سازد. همچنین فرض کنید q یک چندجمله‌ای باشد که پیچیدگی زمانی الگوریتم زمان-چندجمله‌ای B را محدود می‌سازد و فرض کنید نمونه‌ای از مسئله A را با اندازه n داریم. از آنجائیکه حداکثر $p(n)$ مرحله در الگوریتم تبدیل ما وجود دارد و الگوریتم در بدترین حالت، در هر مرحله یک نماد را به عنوان خروجی می‌فرستد، لذا اندازه نمونه مسئله B که توسط الگوریتم تبدیل تولید شده، حداکثر $p(n)$ است. وقتی آن نمونه به عنوان ورودی الگوریتم مسئله B باشد، یعنی اینکه حداکثر $q(p(n))$ مرحله وجود دارد. بنابراین، میزان کل کار مورد نیاز برای تبدیل نمونه مسئله A به نمونه‌ای از مسئله B و سپس حل مسئله B برای رسیدن به جوابی برای مسئله A، حداکثر $p(n) + q(p(n))$ می‌باشد که بر حسب n بصورت چندجمله‌ای است.

تعریف مسئله B، NP-کامل نامیده می‌شود اگر

۱- NP باشد. ۲- برای هر مسئله دیگری در NP مانند A، $A \propto B$ باشد.

اگر بتوانیم با استفاده از قضیه ۹-۱ نشان دهیم که هر مسئله NP-کامل در P است، می‌توانیم نتیجه بگیریم که $P=NP$ است. در سال ۱۹۷۱، استفن کوک تلاش کرد تا مسئله‌ای را بیابد که NP-کامل باشد.

قضیه ۹-۲ (قضیه کوک) یک مسئله از نوع حل‌پذیری-CNF، NP-کامل است.

اثبات: اثبات این قضیه را در کتاب cook (۱۹۷۱) و کتاب Johnson و Garey (۱۹۷۹) مطالعه کنید.

قضیه ۹-۳ یک مسئله C در صورتی NP-کامل است که

۱- در NP باشد. ۲- برای مسئله دیگری مانند B، $B \propto C$ باشد.

اثبات: چون B، NP-کامل است، برای هر مسئله NP مانند A، $A \propto B$

می‌توان به راحتی فهمید که کاهش‌پذیری خاصیت تراگذاری دارد. بنابراین $A \propto C$ چون C در NP است می‌توان نتیجه گرفت که C، NP-کامل است.

۳۵۸ پیچیدگی مناسباتی و کنترل پذیرگی : مقدمه‌ای بر نظریه NP

با استفاده از قضیه کوک و قضیه ۳-۹ می‌توانیم NP-کامل بودن یک مسئله را بدینصورت نشان دهیم که اولاً، آن مسئله در NP است و ثانیاً، حل‌پذیری CNF- به آن مسئله کاهش می‌یابد. این کاهش‌ها معمولاً پیچیده‌تر از آن چیزی هستند که در مثال ۷-۹ آمده است.

مسئله چرخه‌های هامیلتونی را در بخش ۶-۵ بررسی کردیم. مسئله تصمیم‌گیری چرخه‌های هامیلتونی تعیین این موضوع است که آیا یک گراف متصل و بدون جهت دارای حداقل یک تور می‌باشد یا خیر. می‌توان نشان داد که

مسئله تصمیم‌گیری چرخه‌های هامیلتونی α حل‌پذیری CNF-

بعنوان تمرین، یک الگوریتم اثبات زمان-چندجمله‌ای برای این مسئله بنویسید. بنابراین، می‌توانیم نتیجه بگیریم که مسئله تصمیم‌گیری چرخه‌های هامیلتونی در NP-کامل است. اکنون که می‌دانیم مسئله تصمیم‌گیری چرخه‌های هامیلتونی و مسائلی نظیر مسئله تصمیم‌گیری کلیک، NP-کامل است، می‌توانیم نشان دهیم که برخی از مسائل دیگر که در NP هستند، در NP-کامل نیز می‌باشند و اینکار را می‌توانیم بدینصورت انجام دهیم که نشان دهیم مسئله تصمیم‌گیری کلیک و با مسئله تصمیم‌گیری چرخه‌های هامیلتونی به آن مسئله کاهش می‌یابد (با توجه به قضیه ۳-۹). یعنی لازم نیست که به حل‌پذیری CNF- برگردیم تا هر NP-کامل را ثابت کنیم.

مثال ۹-۹

یک حالت تغییر یافته از مسئله تصمیم‌گیری فروشنده دوره‌گرد را در نظر بگیرید. یک گراف وزن‌دار و بدون جهت، و عدد صحیح مثبت d مفروض است. تعیین کنید آیا یک تور بدون جهت با وزن کمتر از d وجود دارد یا خیر. واضح است که الگوریتم اثبات زمان-چندجمله‌ای که قبلاً برای مسئله فروشنده دوره‌گرد داشتیم، برای این مسئله نیز کار می‌کند. بنابراین، این مسئله در NP است و تنها بایستی نشان دهیم که یک مسئله NP-کامل α به آن کاهش می‌یابد تا بدین ترتیب نتیجه بگیریم که این مسئله در NP-کامل است. می‌خواهیم نشان دهیم که

مسئله تصمیم‌گیری فروشنده دوره‌گرد (بدون جهت) α مسئله تصمیم‌گیری چرخه‌های هامیلتونی

یک نمونه (V, E) از مسئله تصمیم‌گیری چرخه‌های هامیلتونی را به نمونه (V, E') از مسئله تصمیم‌گیری فروشنده دوره‌گرد (بدون جهت) تبدیل می‌کنید بطوری که دارای همان مجموعه رئوس V ، لبه‌ای بین هر زوج از رئوس یا اوزان زیر می‌باشد:

$$\text{weight of } (u, v) \text{ equal to } \begin{cases} 1 & \text{if } (u, v) \in E \\ 2 & \text{if } (u, v) \notin E \end{cases}$$

بدیهی است که (V, E) دارای چرخه هامیلتونی است اگر و فقط اگر (V, E') دارای یک تور با مجموع وزن کمتر از n باشد که n تعداد رئوس در V است. به عنوان تمرین نشان دهید که این تبدیل، یک تبدیل زمان-چندجمله‌ای است و بدین ترتیب مثال را تکمیل کنید.

شکل ۹-۵ نمایش مجموعه NP

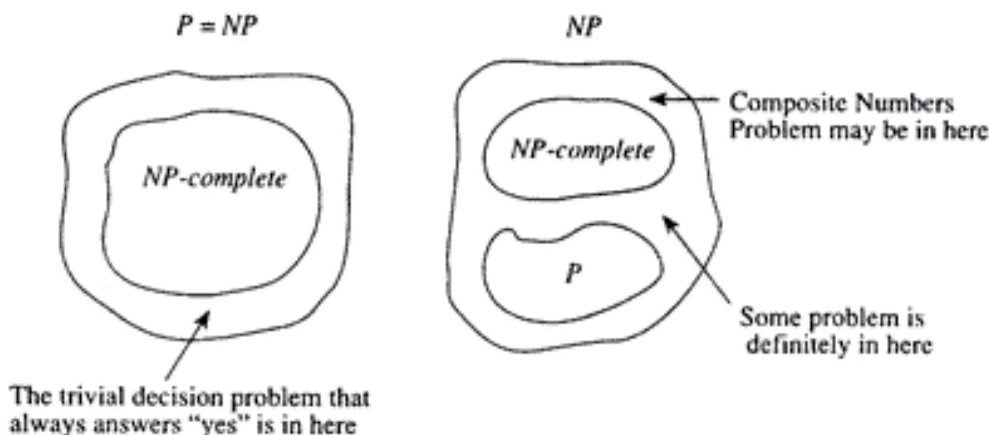

مثال ۹-۱۰ قبلاً یک الگوریتم اثبات زمان-چندجمله‌ای برای مسئله متداول تصمیم‌گیری فروشنده دوره گرد نوشتیم.

این مسئله در NP است و می‌توانیم نشان دهیم که

مسئله تصمیم‌گیری فروشنده دوره گرد α مسئله تصمیم‌گیری فروشنده دوره گرد (بدون جهت)

و بدین ترتیب ثابت کنیم که این مسئله NP-کامل است. یک نمونه (V, E) از مسئله تصمیم‌گیری فروشنده دوره گرد (بدون جهت)، را به نمونه (V, E') از مسئله فروشنده دوره گرد تبدیل می‌کنیم بطوری که دارای همان مجموعه از رئوس V باشد و هرگاه $(u, v) \in E$ باشد، لبه‌های $\langle u, v \rangle, \langle v, u \rangle$ در E' باشند. اوزان جهتدار $\langle v, u \rangle, \langle u, v \rangle$ همانند وزن بدون جهت (u, v) است. بدیهی است که (V, E) دارای یک تور بدون جهت با مجموع وزن کمتر از d است اگر و تنها اگر (V, E') دارای یک تور با مجموع وزن کمتر از d باشد. بعنوان تمرین نشان دهید که این تبدیل، زمان-چندجمله‌ای است.

وضعیت NP

شکل ۹-۳، P را به عنوان زیرمجموعه مناسبی از NP نشان می‌دهد اما همانطوری که قبلاً ذکر شد، ممکن است آن دو مجموعه، یکسان باشند. اما مسائل NP-کامل را چگونه می‌توان در این تصویر قرار داد؟ در ابتدا، طبق تعریف، این مسائل زیرمجموعه‌ای از NP می‌باشند. بنابراین، محاسبات Presburger، مسئله توقف و بسیاری از مسائل تصمیم‌گیری دیگر که در NP نیستند، در NP-کامل نیز قرار ندارند. یک مسئله تصمیم‌گیری که در NP است ولی در NP-کامل نیست، برای تمامی نمونه‌ها جواب «بله» می‌دهد (و یا اینکه برای تمامی نمونه‌ها جواب «خیر» می‌دهد). اگر $P=NP$ باشد، وضعیت مشابه شکل سمت چپ تصویر ۹-۷ می‌شود و اگر $P \neq NP$ باشد، وضعیت مطابق تصویر سمت راست آن شکل می‌شود. یعنی اگر $P \neq NP$ باشد، در اینصورت $P \cap \text{NP-کامل} = \emptyset$ ، که در آن، NP-کامل مبین مجموعه

۳۶۰ پیچیدگی مناسباتی و کنترل‌ناپذیری: مقدمه‌ای بر نظریه NP

تمام مسائل NP-کامل است. علت این امر اینست که اگر مسئله‌ای در P، NP-کامل باشد، قضیه ۹-۱ به طور ضمنی می‌گوید که می‌توانیم هر مسئله‌ای در NP را در یک زمان چندجمله‌ای حل کنیم.

شکل ۹-۵ (تصویر سمت راست) می‌گوید که مسئله اعداد مرکب ممکن است در

$$NP - (P \cup \text{کامل-NP})$$

وجود داشته باشد. این مسئله بصورت زیر است:

مثال ۹-۱۱ مسئله اعداد مرکب

با فرض یک عدد صحیح مثبت n ، آیا اعداد صحیح $m > 1, k > 1$ وجود دارند که $n = mk$ باشد؟

الگوریتم زیر تعیین می‌کند که آیا این مسئله در یک زمان چندجمله‌ای، «بله» است. (یعنی آیا مسئله در NP است) یا خیر؟

```
bool verify_composite (int n, int m, int k)
{
    if (m and k are both integers < 1 && n == m*k)
        return true;
    else
        return false;
}
```

هیچ کسی تاکنون الگوریتمی زمان-چندجمله‌ای برای این مسئله پیدا نکرده است (توجه داشته باشید که n ورودی مسئله است و این بدان معناست که اندازه ورودی در حدود $\lg n$ می‌باشد) و هیچ کسی هم ثابت نکرده که این مسئله NP-کامل است. بنابراین، نمی‌دانیم که آیا این مسئله در P است یا خیر و نمی‌دانیم که آیا آن، NP-کامل است یا خیر. هیچ کسی هم تاکنون ثابت نکرده که مسئله‌ای که در NP است، نه در P قرار دارد و نه در NP-کامل (چنین اثباتی، خودبه خود ثابت می‌کند که $P \neq NP$). اما ثابت شده که اگر $P \neq NP$ باشد، چنی مسئله‌ای بایستی وجود داشته باشد. این نتیجه که در شکل سمت راست تصویر ۹-۷ نشان داده شده، در قضیه زیر به صورت فرمول درآمده است.

قضیه ۹-۴ اگر $P \neq NP$ باشد آنگاه مجموعه $(NP - (P \cup \text{کامل-NP}))$ مجموعه زیر تهی نیست.

اثبات: اثبات قضیه در کتاب Ladner (۱۹۷۵) آمده است.

مکمل مسائل

به شباهت بین مسئله اعداد مرکب و مسئله زیر توجه کنید.

نظریه NP ۳۶۱

مثال ۹-۱۲ مسئله اعداد اول

با یک عدد صحیح مثبت مفروض n ، آیا n یک عدد اول است؟

مسئله اعداد اول، توسط الگوریتمی در ابتدای بخش ۲-۹ حل شده است. این یک مسئله مکمل برای مسئله اعداد مرکب می باشد. بطور کلی مسئله مکمل برای یک مسئله تصمیم گیری، مسئله ای است که هرگاه مسئله اصلی جواب «خیر» می دهد، جواب آن «بله» است و هرگاه مسئله اصلی جواب «بله» می دهد، جواب آن، «خیر» است.

مثال ۹-۱۳ مکمل مسئله تصمیم گیری فروشنده دوره گرد

با یک گراف وزن دار و عدد صحیح مثبت k ، آیا توری وجود دارد که وزن کل آن بزرگتر از k نباشد؟

بدیهی است که اگر یک الگوریتم زمان-چندجمله ای قطعی برای مسئله پیدا کرده باشیم، یک الگوریتم زمان-چندجمله ای قطعی نیز برای مکمل آن مسئله خواهیم داشت. بعنوان مثال، اگر بتوانیم در یک زمان چندجمله ای تعیین کنیم که آیا یک عدد مرکب است یا خیر، در اینصورت می توانیم تعیین کنیم که آن عدد اول است یا خیر. با وجود این، یافتن یک الگوریتم زمان-چندجمله ای قطعی برای یک مسئله بطور خودکار یک الگوریتم زمان-چندجمله ای غیرقطعی برای مکمل آن تولید نمی کند. یعنی اثبات این که یکی در NP است، خودبه خود ثابت نمی کند که دیگری نیز در NP قرار دارد. الگوریتم اثبات مسئله اعداد اول بایستی بتواند در یک زمان چندجمله ای ثابت کند که یک عدد اول است؛ در حالیکه الگوریتم اثبات اعداد مرکب بایستی ثابت کند که آن عدد مرکب است که این کار با تابع verify-composite تا اندازه ای ساده تر است. پرات در سال ۱۷۵ نشان داد که مسئله اعداد اول در NP است. در مورد مکمل مسئله فروشنده دوره گرد، الگوریتم بایستی بتواند در یک زمان چندجمله ای ثابت کند که هیچ توری با وزن کوچکتر یا مساوی k وجود ندارد. این کار بسیار پیچیده تر از اثبات وجود یک تور با وزن کوچکتر یا مساوی k است. هیچ کسی تاکنون یک الگوریتم اثبات زمان-چندجمله ای برای مکمل مسئله فروشنده دوره گرد پیدا نکرده است. در واقع، هیچ کسی تاکنون ثابت نکرده که مسئله مکمل هر مسئله NP-کامل شناخته شده در NP است. از طرفی دیگر، هیچ کسی هم ثابت نکرده که یک مسئله می تواند در NP باشد؛ در حالیکه مکمل آن در NP نباشد. نتیجه زیر بدست آمده است.

قضیه ۵-۹ اگر مسئله مکمل هر مسئله NP-کامل در NP باشد، آنگاه مسئله مکمل هر مسئله NP نیز در NP خواهد بود.

اثبات: اثبات این قضیه در کتاب Garay و Johnson (۱۹۷۹) آمده است.

۳۶۲ پیچیدگی مناسباتی و کنترل‌ناپذیری: مقدمه‌ای بر نظریه NP

۳-۴-۹ مسائل NP-مشکل، NP-آسان، و NP-معادل

تاکنون فقط درباره مسائل تصمیم‌گیری بحث کرده‌ایم. اکنون می‌خواهیم نتایج بدست آمده را در حالت کلی بسط دهیم. یادآور می‌شویم که قضیه ۱-۹ اشاره دارد به اینکه اگر مسئله تصمیم‌گیری A، کاهش‌پذیر چندبه‌یک زمان-چندجمله‌ای به مسئله B باشد، در اینصورت می‌توانیم مسئله A را با استفاده از یک الگوریتم زمان-چندجمله‌ای برای مسئله B حل کنیم. این مطلب را به مسائل غیرتصمیم‌گیری نیز تعمیم می‌دهیم.

تعریف اگر مسئله A بتواند در یک زمان چندجمله‌ای و با استفاده از الگوریتمی زمان-چندجمله‌ای فرضی برای مسئله B حل شود، در اینصورت مسئله A، کاهش‌پذیر تورینگ زمان-چندجمله‌ای به مسئله B است. (معمولاً فقط می‌گوئیم تورینگ A به B کاهش می‌یابد) و آن را به صورت زیر نشان می‌دهیم:

$$A \leq_T B$$

در این تعریف نیازی به وجود یک الگوریتم زمان-چندجمله‌ای برای مسئله B نمی‌باشد. این تعریف تنها می‌گوید که اگر چنین الگوریتمی وجود داشته باشد، مسئله A نیز در یک زمان چندجمله‌ای قابل حل خواهد بود. بدیهی است که اگر A و B، هر دو مسائل تصمیم‌گیری باشند، در اینصورت

$$A \leq_T B \text{ اشاره دارد به اینکه } A \leq_T B$$

در ادامه، موضوع NP-کامل را به مسائل غیرتصمیم‌گیری بسط می‌دهیم.

تعریف مسئله B، NP-مشکل نامیده می‌شود اگر به ازاء مسئله NP-کاملی مانند A داشته باشیم:

$$A \leq_T B$$

کاهشهای تورینگ، خاصیت تراگذاری دارند. بنابراین، تمامی مسائل NP به هر مسئله NP-مشکلی کاهش می‌یابند؛ یعنی اگر یک الگوریتم زمان-چندجمله‌ای برای هر مسئله NP وجود داشته باشد، آنگاه $P = NP$ خواهد شد.

چه مسائل در NP-مشکل وجود دارند؟ بدیهی است که هر مسئله NP-کامل، NP-مشکل است. بنابراین، به دنبال مسائل غیرتصمیم‌گیری می‌گردیم که NP-مشکل باشند. قبلاً گفتیم که اگر بتوانیم یک الگوریتم زمان-چندجمله‌ای برای یک مسئله بهینه‌سازی پیدا کنیم، خودبه‌خود الگوریتمی زمان-چندجمله‌ای برای مسئله تصمیم‌گیری متناظر با آن داریم. بنابراین، مسئله بهینه‌سازی، متناظر با هر مسئله NP-کامل و NP-مشکل است. مثال زیر از تعریف کاهش‌پذیری تورینگ استفاده می‌کند تا این نتیجه را برای مسئله فروشنده دوره گرد نشان دهد.

نظریه NP ۳۶۳

مثال ۹-۱۴ مسئله بهینه‌سازی فروشنده دوره‌گرد، NP-مشکل است.

فرض کنید یک الگوریتم زمان-چندجمله‌ای فرضی برای مسئله بهینه‌سازی فروشنده دوره‌گرد و نمونه‌ای از مسئله تصمیم‌گیری فروشنده دوره‌گرد شامل گراف G و یک عدد صحیح مثبت k داریم. با یک‌بارگیری الگوریتمی فرضی بر روی گراف G ، جواب بهینه $mindist$ را بدست آورید. آنگاه جواب ما برای این نمونه از مسئله تصمیم‌گیری در صورتی «بله» است که $d \leq mindist$ باشد و در غیراینصورت «خیر» است. بدیهی است که الگوریتم زمان-چندجمله‌ای فرضی برای مسئله بهینه‌سازی، به همراه این مرحله اضافی، جواب مسئله تصمیم‌گیری را در یک زمان چندجمله‌ای می‌دهد. بنابراین، مسئله بهینه‌سازی فروشنده دوره‌گرد $\alpha.p.$ مسئله تصمیم‌گیری فروشنده دوره‌گرد

چه مسائلی در NP-مشکل نیستند؟ از وجود چنین مسئله‌ای خبر نداریم. در واقع اگر می‌توانستیم ثابت کنیم که مسئله‌ای در NP-کامل نیست، در اینصورت ثابت می‌شد که $P \neq NP$ است. به این دلیل که اگر باشد، آنگاه هر مسئله در NP توسط یک الگوریتم زمان-چندجمله‌ای قابل حل خواهد بود. بنابراین، می‌توانستیم هر مسئله در NP را (با استفاده از یک الگوریتم زمان-چندجمله‌ای فرضی برای هر مسئله‌ای مانند B) به سادگی و با فراخوانی الگوریتم زمان-چندجمله‌ای برای هر مسئله، حل کنیم. حتی به الگوریتمی فرضی برای مسئله B نیازی نداریم. بنابراین، تمام مسائل می‌بایست در NP-مشکل باشند. از طرفی دیگر، هر مسئله‌ای که برایش یک الگوریتم زمان-چندجمله‌ای پیدا کردیم، ممکن است NP-مشکل نباشد. در واقع اگر ثابت می‌کردیم که مسئله‌ای که برایش یک الگوریتم زمان-چندجمله‌ای پیدا کردیم NP-کامل است، در اینصورت ثابت می‌شد که $P = NP$ است. به این دلیل که، در اینصورت یک الگوریتم زمان-چندجمله‌ای واقعی (نه فرضی) برای برخی مسائل NP-مشکل وجود داشت. بنابراین، می‌توانستیم هر مسئله در NP را با استفاده از کاهش تورینگ از آن مسئله به مسئله NP-مشکل، در یک زمان چندجمله‌ای حل کنیم. شکل ۹-۶، ارتباط این مجموعه از مسائل NP-مشکل را با مجموعه کل مسائل، نشان می‌دهد.

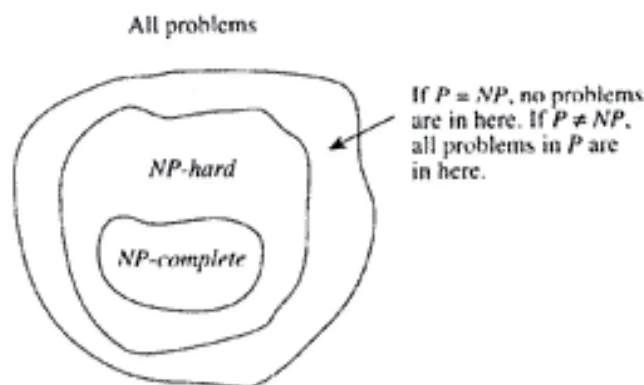

شکل ۹-۶ مجموعه تمامی مسائل.

۳۶۴ پیچیدگی منابعی و کنترل پذیری: مقدمه‌ای بر نظریه NP

اگر مسئله‌ای NP-مشکل باشد، حداقل به سختی مسائل NP-کامل است. به عنوان مثال، مسئله بهینه‌سازی فروشنده دوره‌گرد، حداقل به دشواری مسائل NP-کامل است. اما آیا عکس آن هم صحیح است؟ یعنی آیا مسائل NP-کامل نیز حداقل به سختی مسئله بهینه‌سازی فروشنده دوره‌گرد هستند؟ برای پاسخ به این سوال نیاز به تعریف دیگری داریم.

تعریف مسئله A، NP-آسان نامیده می‌شود اگر برای مسئله‌ای مانند B که در NP است، داشته باشیم

$$A \leq_p B$$

بدیهی است که اگر $P = NP$ باشد، در اینصورت یک الگوریتم زمان-چند جمله‌ای برای تمام مسائل NP-آسان وجود دارد. توجه داشته باشید که تعریف ما از NP-آسان، دقیقاً متقارن با تعریف ما از NP-مشکل نیست. بعنوان تمرین نشان دهید که یک مسئله، NP-آسان است اگر و تنها اگر به یک مسئله NP2-کامل دیگر کاهش یابد.

چه مسائلی، NP-آسان هستند؟ مسلماً مسائل موجود در P، مسائل موجود در NP و مسائل غیر تصمیم‌گیری که برایشان الگوریتمهای زمان-چند جمله‌ای پیدا شده، همگی NP-آسان هستند. معمولاً می‌توان نشان داد که مسئله بهینه‌سازی (متناظر با یک مسئله تصمیم‌گیری NP-کامل)، یک مسئله NP-آسان است.

تعریف یک مسئله، NP-معادل نامیده می‌شود اگر هم NP-مشکل باشد و هم NP-آسان.

واضح است که $P = NP$ است اگر و تنها اگر برای تمام مسائل NP-معادل، الگوریتمهای زمان-چند جمله‌ای وجود داشته باشد.

همانطوریکه مشاهده می‌کنیم محدود کردن نظریه به مسائل تصمیم‌گیری، به عمومیت آن لطمه‌ای وارد نمی‌سازد زیرا معمولاً می‌توانیم نشان دهیم که مسئله بهینه‌سازی متناظر با مسئله تصمیم‌گیری NP-کامل، NP-معادل است. این بدان معنی است که یافتن یک الگوریتم زمان-چند جمله‌ای برای مسئله بهینه‌سازی، معادل است با یافتن چنین الگوریتمی برای مسئله تصمیم‌گیری.

تمرینات

بخشهای ۱-۹ تا ۳-۹

- ۱- سه مسئله را نام ببرید که دارای الگوریتمهای زمان-چند جمله‌ای باشند توضیح دهید؟
- ۲- یک مسئله و دو طرح کدگذاری برای ورودی آن ارائه دهید. کارایی طرحهای خود را بررسی کنید.

تمرینات ۳۶۵

- ۳- مسئله محاسبه جمله n ام دنباله فیبوناچی به کدامیک از سه دسته کلی بحث شده در بخش ۳-۹ تعلق دارد؟ توضیح دهید.
- ۴- یک گراف دارای یک چرخه اویلر است اگر و تنها اگر (a) گراف متصل باشد و (b) درجه هر رأس زوج باشد. حد پائینی را برای پیچیدگی زمانی تمام الگوریتمهایی بیابید که تعیین می‌کنند آیا یک گراف دارای چرخه اویلر است یا خیر. این مسئله به کدامیک از سه دسته کلی بحث شده در بخش ۳-۹ تعلق دارد؟
- ۵- حداقل دو مسئله را نام ببرید که به هر یک از سه دسته بحث شده در بخش ۳-۹ تعلق داشته باشند.

بخش ۹-۴

- ۶- الگوریتم اثبات برای مسئله تصمیم‌گیری فروشنده دوره‌گرد (که در بخش ۱-۴-۹ بحث شده) را بر روی سیستم خود پیاده‌سازی نموده و کارایی زمان-چندجمله‌ای آن را بررسی کنید.
- ۷- ثابت کنید که مسائل مثالهای ۲-۹ تا ۵-۹ در NP هستند.
- ۸- یک الگوریتم اثبات زمان-چندجمله‌ای برای مسئله تصمیم‌گیری کلیک بنویسید.
- ۹- نشان دهید که کاهش از مسئله حل‌پذیری-CNF به مسئله تصمیم‌گیری کلیک را می‌توان در یک زمان چندجمله‌ای انجام داد.
- ۱۰- یک الگوریتم اثبات زمان-چندجمله‌ای برای مسئله تصمیم‌گیری چرخه‌های هامیلتونی بنویسید.
- ۱۱- نشان دهید کاهش از مسئله تصمیم‌گیری چرخه‌های هامیلتونی به مسئله تصمیم‌گیری فروشنده دوره‌گرد (بدون جهت) را می‌توان در یک زمان چندجمله‌ای انجام داد.
- ۱۲- نشان دهید کاهش از مسئله تصمیم‌گیری فروشنده دوره‌گرد (بدون جهت) به مسئله تصمیم‌گیری فروشنده دوره‌گرد را می‌توان در یک زمان چندجمله‌ای انجام داد.
- ۱۳- نشان دهید که یک مسئله NP-آسان است اگر و تنها اگر به یک مسئله NP-کامل کاهش یابد.
- ۱۴- فرض کنید مسئله A و مسئله B، دو مسئله مختلف از مسائل تصمیم‌گیری باشند. همچنین فرض کنید که مسئله A کاهش‌پذیر چندبه‌یک زمان-چندجمله‌ای به مسئله B باشد. اگر مسئله A، NP-کامل باشد، آیا مسئله B نیز NP-کامل است؟ توضیح دهید.
- ۱۵- هنگامی که تمام نمونه‌های مسئله حل‌پذیری-CNF دارای دقیقاً سه کلمه در هر جمله باشند، مسئله حل‌پذیری-۳ نامیده می‌شود. با دانستن این موضوع که مسئله حل‌پذیری-۳، NP-کامل است، نشان دهید که مسئله ۳-رنگ‌آمیزی گراف نیز NP-کامل است.
- ۱۶- نشان دهید که اگر یک مسئله NP نباشد، NP-آسان نیست. لذا محاسبات presburger و مسئله توقف نیز NP-آسان نمی‌باشند.

فصل ۱۰

الگوریتم‌های موازی



فرض کنید که می‌خواهید یک حصار در حیاط منزلتان بسازید و برای این کار لازم است که ۱۰ چاله عمیق حفر کنید. شاید این کار ناخوشایند و دشوار باشد که بخواهید ۱۰ چاله را به ترتیب و بصورت جداگانه حفر نمایید، لذا به دنبال چاره‌ای خواهید بود. به خاطر دارید که چگونه نام سایر، شخصیت مشهور مارک تواینز، دوستش را برای کمک در سفید کردن حصار با حیل‌هایی جالب فریب داد. شما هم می‌توانید از حیل زبرکانه مشابهی استفاده کنید. برای این کار پرنده‌ها را برای خیر کردن همسایه‌های جوان و نیرومندان جهت همکاری در حفر چاله در حیاط خلوتتان پرواز دهید. فرد مناسب‌تر کسی است که قادر باشد یک چاله را سریعتر حفر کند و در این میدان همکاری پیروز شود. می‌توانید هدیه‌ای نه چندان مهم را نیز برای شخص برنده پیشنهاد کنید. بیشتر آنها، فقط می‌خواهند شایستگی و لیاقت خود را ثابت کنند. بدین ترتیب، در روز همکاری، ۱۰ همسایه قوی و با معرفت، در یک زمان ۱۰ چاله را حفر می‌کنند. این روش حفر چاله‌ها، روش موازی نامیده می‌شود. در عین حال که خودتان را از کار حفر چاله‌ها نجات داده‌اید، توانسته‌اید کندن چاله‌ها را سریعتر از وقتی که خودتان با به ترتیب کندن آنها انجام می‌دادید، تمام کنید.

الگوریتم‌های موازی ۳۶۷

عیناً همانطوری که می‌توانید کار حفر چاله‌های را با همکاری همزمان دوستانتان سریعتر تمام کنید، یک کامپیوتر نیز می‌تواند یک کار را سریعتر انجام دهد اگر در این سیستم چندین پردازنده به صورت موازی دستورالعملها را به اجرا درآورند (یک پردازنده در یک کامپیوتر، یک جزء سخت‌افزاری است که دستورالعملها و داده‌ها را پردازش می‌کند). تاکنون فقط در مورد پردازش ترتیبی بحث کرده‌ایم و همه الگوریتم‌هایی که تا به حال ارائه نموده‌ایم، برای اینکه در کامپیوترهای ترتیبی انجام شوند، طراحی شده‌اند. چنانچه کامپیوتری تنها یک پردازنده برای اجرای ترتیبی دستورالعملها داشته باشد، شبیه به این است که خودتان حفر ۱۰ چاله را به تنهایی و به ترتیب انجام دهید. این کامپیوترها، براساس مدل ارائه شده جان وان نیومن پایه‌ریزی شدند. همانطوری که در شکل ۱-۱۰ شرح داده شد، این مدل از یک تک‌پردازنده - موسوم به پردازنده مرکزی یا CPU - و حافظه تشکیل شده است. این مدل، دنباله‌ای از دستورالعملها را گرفته و بر روی یک سری داده عمل می‌کند. چنین کامپیوتری، کامپیوتر جریان تک دستوری، تک داده‌ای (SISD) نامیده می‌شود که اغلب لفظ کامپیوتر ترتیبی نیز به آن اطلاق می‌گردد.

اگر در کامپیوتری، چندین پردازنده به طور همزمان دستورالعملها را اجرا کنند، مسائل زیادی می‌توانند به سرعت حل شوند که این کار در واقع، شبیه به داشتن ۱۰ همسایه قوی جهت حفر ۱۰ چاله در یک زمان خواهد بود. بعنوان مثال، شبکه فرضی که در بخش ۳-۶ معرفی شده است را در نظر بگیرید (شکل ۲-۱۰). هر رأس در آن شبکه، یک حالت ممکنه از یک بیماری را نشان می‌دهد. در اینجا، اگر داشتن یک حالت در یک رأس بتواند سبب ایجاد حالتی در رأس دیگر شود، یک ارتباط (لبه) از اولین گره به گره دوم وجود خواهد داشت. برای مثال، گره بالایی سمت راست، حالت سیگاری بودن را نشان می‌دهد و خروج لبه از آن گره به این معنی است که سیگار کشیدن می‌تواند سبب سرطان ریه شود. یک علت مشخص همیشه بر آنچه که به عنوان معلول ذکر کرده‌ایم، اثر گذار نیست. از اینرو لازم است که احتمال تشخیص اثر هر یک از علتها نیز در شبکه ذخیره شود. به عنوان مثال، احتمال اینکه یک شخص سیگاری باشد، برابر ۰/۵ است که در گره "سیگاری" ذخیره می‌شود. به احتمال ۰/۱، شخصی که سیگار می‌کشد به سرطان ریه مبتلا می‌شود و به احتمال ۰/۰۱، شخصی که سیگار نمی‌کشد به سرطان ریه دچار می‌شود. به احتمال ۰/۹۹، شخصی که هم سل و هم سرطان ریه دارد به پرتو درمانی به وسیله اشعه ایکس نیازمند است. احتمالات دیگری که در گره "پرتو درمانی با X" مشاهده می‌کنیم برای سه ترکیب دیگر سل و سرطان ریه است. نتیجه‌گیری اصلی از یک شبکه فرضی، تعیین احتمال وقوع حالات برای گره‌هایی است که در آنها حالات و وضعیتهای مختلف ارائه شده است. به عنوان مثال، اگر تشخیص داده شد که بیماری معتاد است و به پرتو درمانی به کمک اشعه X نیاز دارد، شاید بدانیم که به چه احتمالی بیمار سرطان ریه داشت،



شکل ۱-۱۰ یک کامپیوتر ترتیبی سنتی.

شکل ۲-۱۰ یک شبکه فرضی.

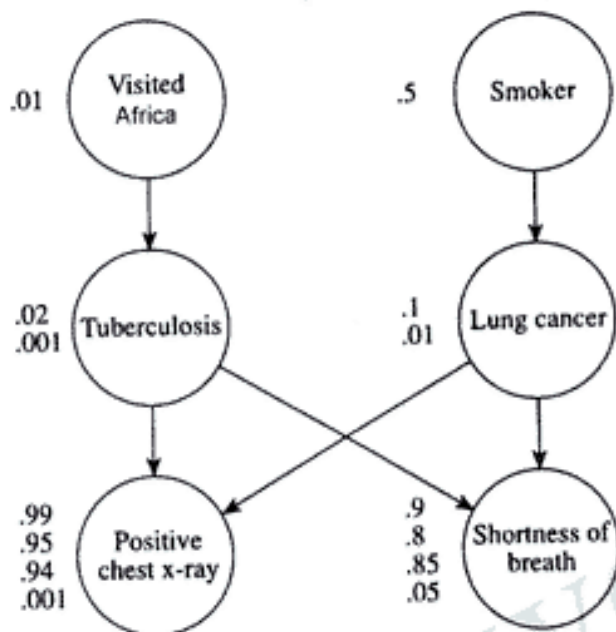

سل داشت، تنگی نفس داشت و با اخیراً از آفریقا دیدن کرده است. در سال ۱۹۸۶، یک الگوریتم استنباطی، برای حل این مسئله ارائه شد. در این الگوریتم، هر گره پیامهایی را برای والدین (ریشه) و فرزندانش (زیرشاخه‌ها) می‌فرستد. بعنوان مثال، هنگامی که تشخیص داده شد بیماری به پرتو درمانی با X نیاز دارد، گره "پرتو درمانی با X" پیامهایی را برای والدینش "سل" و "سرطان ریه" ارسال می‌کند. هنگامی که هر یک از این گره‌ها، پیامشان را دریافت کردند، احتمال این حالت در گره محاسبه شده، سپس این گره نیز پیامها را برای والدین دیگر و فرزندانش ارسال می‌کند. بعد از اینکه تمامی گره‌ها، پیامهای خود را دریافت کردند، احتمالهای جدید این حالتها در کلیه گره‌ها محاسبه شده و گره‌ها پیامها را ارسال می‌کنند. روند گذر پیام در ریشه‌ها و برگها خاتمه می‌یابد. هنگامی که تشخیص داده شد بیماری معتاد نیز هست، جریان پیام دیگری در آن گره شروع می‌شود. یک کامپیوتر ترتیبی سنتی، تنها می‌تواند اندازه یک پیام یا یک احتمال را در یک زمان محاسبه نماید. اندازه پیام مربوط به "سل" می‌تواند در ابتدا محاسبه شود، سپس احتمال جدید سل، بعد اندازه پیام "سرطان ریه" و احتمال آن و به همین ترتیب ادامه می‌یابد.

اگر هر گره خودش پردازنده‌ای داشت که قادر به فرستادن پیامها به پردازنده‌های موجود در دیگر رأسها بود می‌توانستیم در ابتدا محاسبه را انجام داده و پیامها را به "سل" و "سرطان ریه" ارسال کنیم. هنگامی که هر یک از گره‌ها، پیام مربوطه را دریافت کردند، می‌توانند به طور مستقل محاسبات را انجام داده و پیامها را به والدین و دیگر فرزندانش بفرستند. علاوه بر این، اگر بدانیم که بیماری معتاد است، محتوای گره "معتاد" می‌توانست به طور همزمان محاسبه شده و پیامی را به فرزندانش ارسال کند. روشن است که اگر موارد فوق اتفاق می‌افتاد، استنتاج بسیار سریعتر انجام می‌شد. یک شبکه فرضی که در اجزاهای واقعی استفاده می‌شود، اغلب شامل صدها گره بوده و احتمالات حاصل از آن بلافاصله مورد نیاز می‌باشند. این موضوع به

معماریهای موازی ۳۶۹

این معنی است که زمان ذخیره سازی ها می تواند بسیار قابل توجه باشد. چیزی که اکنون شرح دادیم، یک معماری برای نوع خاصی از کامپیوترهای موازی است. چنین کامپیوترهایی به این علت موازی (Parallel) نامیده می شوند که هر پردازنده می تواند دستورالعملها را همزمان به صورت موازی و به همراه دیگر پردازنده ها اجرا کند. قیمت پردازنده ها در بیشتر از سه دهه اخیر، به صورت قابل توجهی کاهش یافته است. در حال حاضر، سرعت یک پردازنده، یکی از شاخصه های مهم سرعت کامپیوترهای ترتیبی است. از اینرو با اتصال موازی ریزپردازنده ها - همانگونه که در پاراگراف قبل شرح دادیم - این امکان که با کمترین هزینه، توان محاسباتی بالاتری نسبت به سریعترین کامپیوتر ترتیبی بدست آید، فراهم می شود. کاربردهای زیادی وجود دارند که می توانند به طور قابل توجهی از محاسبات موازی سود ببرند. کاربردهایی در هوش مصنوعی نظیر شبکه فرضی، استنتاج در شبکه های عصبی، درک زبان طبیعی، تشخیص گفتار و بینایی ماشین و کاربردهایی نظیر پردازش پرس و جو در پایگاه داده، پیش بینی وضع هوا، اختطار آلودگی و تحلیل ساختارهای پروتئینی نیز از این قبیل کاربردها می باشند.

روشهای متعددی برای طراحی کامپیوترهای موازی وجود دارند. بخش ۱-۱۰ در مورد برخی از نکات ضروری در طراحی موازی و بعضی از معماریهای متداول تر موازی بحث می کند. بخش ۲-۱۰ نشان می دهد که چگونه الگوریتم هایی را برای یک نوع خاص از کامپیوترهای موازی به نام PRAM (ماشین با دستیابی موازی مستقیم) بنویسیم. آنچنانکه بعدها خواهیم دید، این نوع خاص از کامپیوترها، خیلی متداول و مرسوم نیستند. در واقع مدل PRAM یک تعمیم آشکار از مدل ترتیبی محاسبات است. اما از این گذشته، الگوریتم PRAM می تواند به الگوریتم هایی برای بسیاری از ماشینهای متداول و پر کاربرد امروزی ترجمه شود. لذا الگوریتم های PRAM را به عنوان مقدمه ای مناسب برای معرفی الگوریتم های موازی در نظر گرفته ایم.

۱۰-۱ معماریهای موازی

ساختار کامپیوترهای موازی به هر یک از سه حالت زیر می تواند تغییر کند:

- ۱- مکانیسم کنترلی
- ۲- سازمان فضای آدرس دهی
- ۳- شبکه سلسله مراتبی (تسلسلی)

۱۰-۱-۱ مکانیسم کنترلی

هر پردازنده در کامپیوتر موازی می تواند براساس یک واحد کنترل مرکزی و یا به طور مستقل، تحت واحد کنترلی خودش کار کند. اولین نوع معماری جریان تک دستوری، چند داده ای (SIMD) نامیده می شود. شکل (a) ۳-۱۰، یک معماری SIMD را شرح می دهد. شبکه سلسله مراتبی که در این شکل نمایش داده شده، سخت افزاری را نشان می دهد که قادر به اتصال پردازنده ها به یکدیگر می باشد. شبکه های

۳۷۰ الگوریتم‌های موازی

سلسله‌مراتبی در بخش ۱-۳-۱۰ مطرح شده‌اند. در معماری SIMD، دستورالعمل مشابهی به طور همزمان توسط واحدهای پردازش، تحت کنترل واحد کنترل مرکزی اجرا می‌شود. این بدین معنا نیست که همه پردازنده‌ها بایستی حتماً دستورالعملی را در هر چرخه اجرا کنند بلکه هر پردازنده بنا به ضرورت می‌تواند در هر چرخه دلخواه غیرفعال شود.

کامپیوترهای موازی که در آن هر پردازنده براساس واحد کنترل خودش کار می‌کند به کامپیوترهای جریان چند دستوری، چند داده‌ای (MIMD)، موسومند. شکل (b) ۱-۳-۱۰، معماری MIMD را نشان می‌دهد. در این کامپیوترها، یک نسخه از سیستم عامل و برنامه در هر پردازنده نگهداری می‌شود. کامپیوترهای SIMD، برای برنامه‌هایی مناسب هستند که دستورالعملهای مشابهی را روی داده‌های متفاوت اجرا می‌کنند. چنین برنامه‌هایی، برنامه‌های داده-موازی نامیده می‌شوند. یک مشکل کامپیوترهای SIMD این است که آنها نمی‌توانند دستورالعملهای متفاوتی را در یک چرخه زمانی اجرا کنند. بعنوان مثال، فرض کنید که جمله شرطی زیر بخواهد اجرا شود:

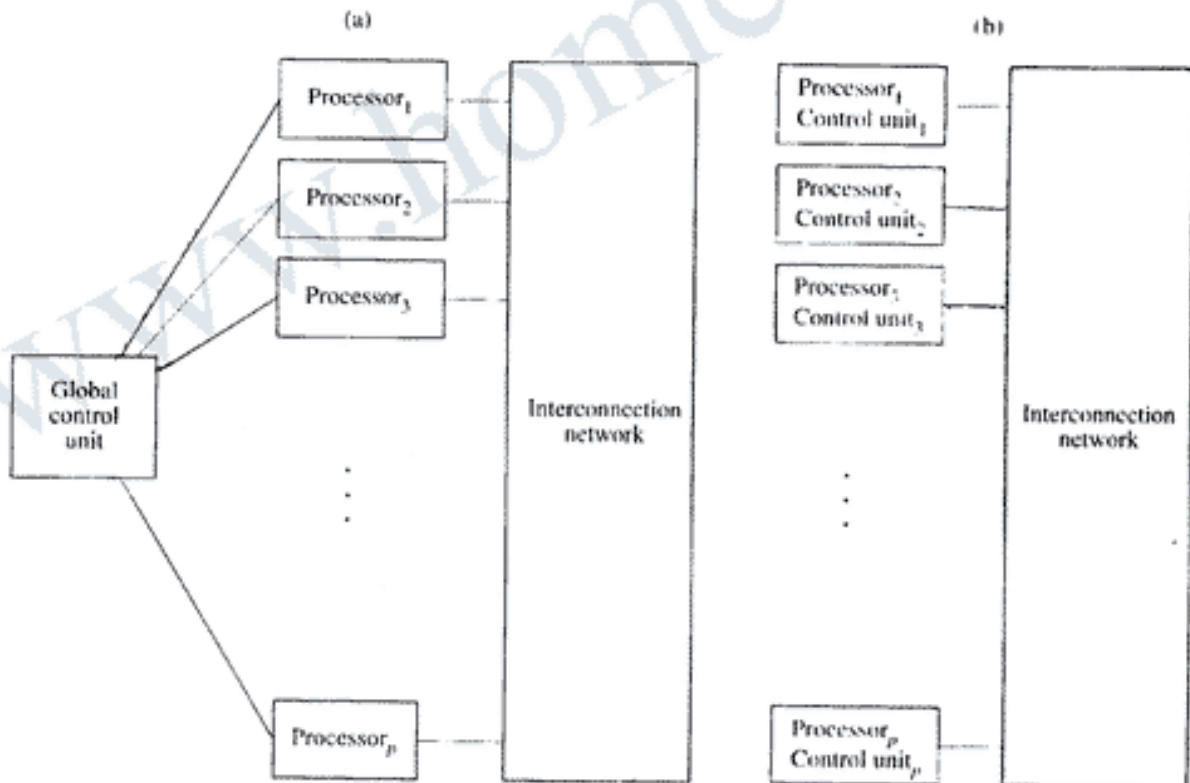

شکل ۱-۳-۱۰ (a) یک معماری جریان تک دستوری، چند داده‌ای (SIMD).
(b) یک معماری جریان چند دستوری، چند داده‌ای (MIMD).

معماریهای موازی ۳۷۱

```

if (x == y)
    execute instructions A;
else
    execute instructions B;

```

هر پردازنده‌ای که به $x \neq y$ برسد، (توجه داشته باشید که پردازنده‌ها در حال پردازش عناصر داده‌ای متفاوتی هستند) هیچ کاری نمی‌تواند انجام دهد تا زمانی که پردازنده‌هایی که به $x=y$ رسیدند، دستورالعملهای A را به طور کامل اجرا کنند و همینطور آنهایی که $x=y$ را پیدا کردند بایستی بیکار بمانند تا زمانی که بقیه در حال اجرای دستورالعملهای B هستند. بطور کلی، کامپیوترهای SIMD بیشتر برای الگوریتم‌های موازی مناسب هستند که در آنها نیاز به همزمانی نیست. بیشتر کامپیوترهای MIMD، سخت‌افزاری اضافه‌ای دارند که همزمانی را پشتیبانی می‌کنند. به این معنی که آنها می‌توانند کامپیوترهای SIMD را شبیه‌سازی کنند.

۲-۱-۱۰ سازماندهی فضای آدرسی

پردازنده‌ها می‌توانند به وسیله تغییر داده‌ها در یک فضای آدرسی مشترک و یا به وسیله ارسال پیام با یکدیگر ارتباط برقرار کنند. فضای آدرسی به صورتهای مختلفی برحسب روش ارتباطی مورد استفاده سازماندهی می‌شود.

معماری فضای آدرسی مشترک

در معماری فضای آدرسی مشترک، سخت‌افزاری لازم است تا امکان خواندن و نوشتن به یک آدرس اشتراکی را برای تمامی پردازنده‌ها فراهم نماید. در این ساختار، پردازنده‌ها با تغییر داده در یک فضای آدرسی مشترک، با یکدیگر ارتباط برقرار می‌کنند. شکل (a) ۲-۱۰، یک معماری فضای آدرس اشتراکی که در آن، زمان دستیابی به هر کلمه در حافظه یک مقدار ثابت است را نشان می‌دهد. چنین کامپیوتری، کامپیوتر با دستیابی به حافظه همگن (UMA) نامیده می‌شود. در یک کامپیوتر UMA، ممکن است هر پردازنده خودش حافظه اختصاصی داشته باشد؛ آنچنانکه در شکل (a) ۲-۱۰ نشان داده شد. این حافظه اختصاصی فقط برای نگهداری متغیرهای محلی، جهت انجام عملیات محاسباتی هر پردازنده بکار می‌رود. هیچکدام از ورودیهای حقیقی الگوریتم در این ناحیه اختصاصی وجود ندارد. مشکل کامپیوترهای UMA این است که شبکه سلسله‌مراتبی باید به طور همزمان، دستیابی به حافظه اشتراکی را برای هر پردازنده فراهم کند که این امر موجب کاهش کارایی می‌شود. یک راه چاره، مجهز کردن هر پردازنده به یک بخش از حافظه اشتراکی است (شکل (b) ۲-۱۰)، این حافظه، اختصاصی نیست بلکه هر پردازنده می‌تواند به محتوای حافظه در پردازنده‌های دیگر نیز دسترسی داشته باشد. پرواضح است که دسترسی پردازنده به حافظه خودش، سریعتر از دسترسی به حافظه‌های دیگر پردازنده‌ها است. لذا اگر بیشتر دستیابی‌های پردازنده به حافظه خودش باشد، کارایی خوبی خواهیم داشت. چنین کامپیوتری، یک کامپیوتر با دستیابی به حافظه غیرهمگن (NUMA) نامیده می‌شود.

شکل ۴-۱۰ (a) یک کامپیوتر با دستیابی به حافظه همگن (UMA).
 (b) یک کامپیوتر با دستیابی به حافظه غیر همگن (NUMA).

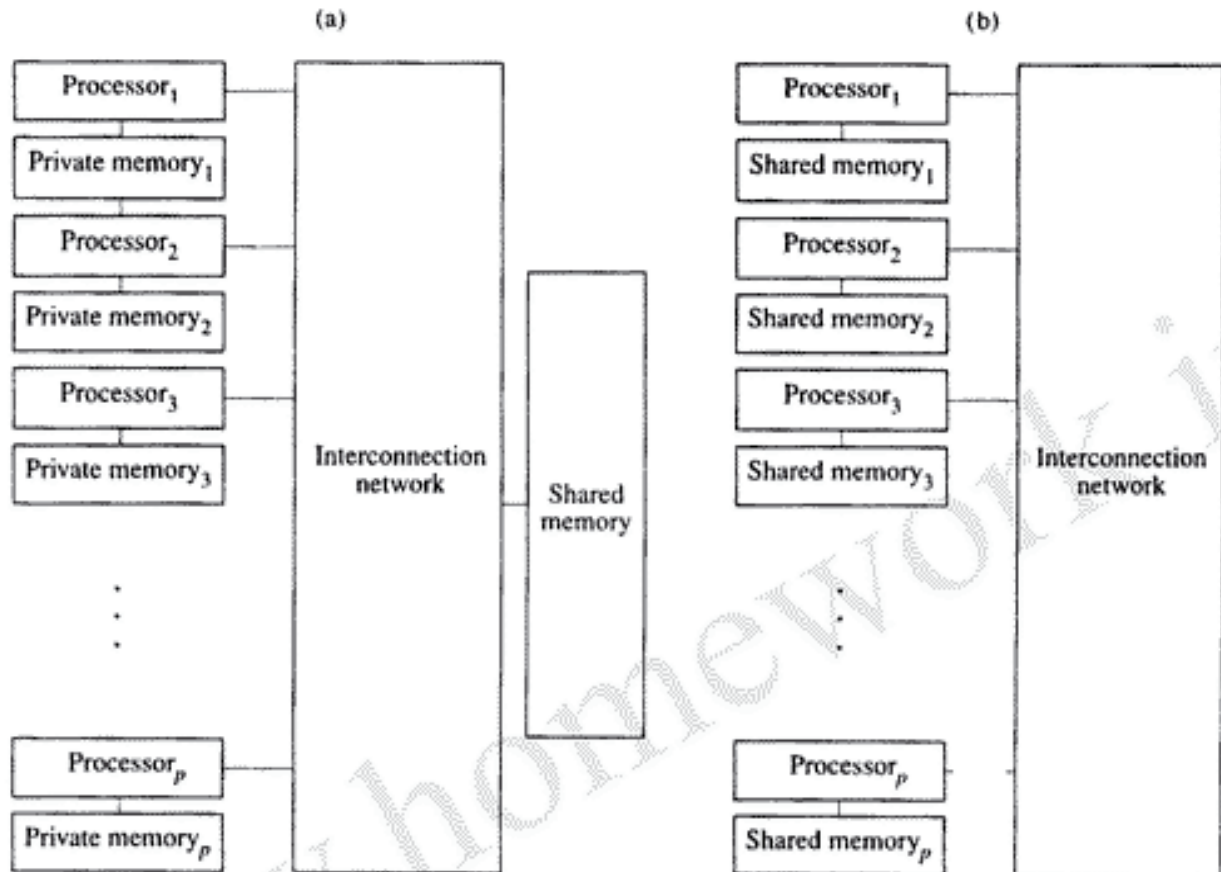

معماری پیام گذر

در یک معماری پیام گذر، هر پردازنده، خودش حافظه اختصاصی دارد که فقط توسط همان پردازنده قابل دسترسی است. پردازنده‌ها به وسیله فرستادن پیامهایی به پردازنده‌های دیگر (اغلب به وسیله عناصر داده‌ای) با یکدیگر ارتباط برقرار می‌کنند. شکل ۵-۱۰، یک معماری پیام گذر را نشان می‌دهد. ملاحظه می‌کنید که شکل ۵-۱۰ بسیار شبیه به شکل ۴-۱۰(b) بنظر می‌رسد. تنها تفاوت موجود در چگونگی شکل‌گیری شبکه سلسله‌مراتبی است. در کامپیوترهای NUMA، شبکه سلسله‌مراتبی به هر پردازنده اجازه می‌دهد که به حافظه دیگر پردازنده‌ها دسترسی داشته باشد؛ در حالیکه در کامپیوترهای پیام گذر، این شبکه به گونه‌ای است که در آن هر پردازنده فقط می‌تواند پیامی را مستقیماً به دیگر پردازنده‌ها ارسال نماید.

۳-۱-۱۰ شبکه‌های سلسله‌مراتبی

به طور کلی، شبکه‌های سلسله‌مراتبی به دو گروه تقسیم می‌شوند: ایستا و پویا. شبکه‌های ایستا، عموماً

برای تشکیل معماریهای پیام گذر می‌روند. در حالی که از شبکه‌های پویا در معماریهای فضای آدرسی اشتراکی استفاده می‌شود. هر یک از این انواع شبکه‌ها را به ترتیب مطرح می‌کنیم.

شبکه‌های سلسله‌مراتبی ایستا

شبکه سلسله‌مراتبی ایستا دارای اتصالهای مستقیم بین پردازنده‌ها است که به همین دلیل به شبکه مستقیم نیز موسوم است. چندین نوع مختلف از شبکه‌های سلسله‌مراتبی وجود دارند که در مورد بعضی از متداولترین آنها بحث می‌کنیم. کارآمدترین و در عین حال پرهزینه‌ترین نوع شبکه سلسله‌مراتبی، شبکه سلسله‌مراتبی کامل است که در شکل (a) ۶-۱۰ شرح داده شد. در چنین شبکه‌ای هر پردازنده مستقیماً به پردازنده‌های دیگر متصل می‌شود. بنابراین، یک پردازنده می‌تواند مستقیماً از طریق خط ارتباطی، پیغامی را به پردازنده دیگر ارسال کند. از آنجائیکه تعداد اتصالها در این شبکه، مربعی از تعداد پردازنده‌های موجود است، لذا این نوع شبکه کاملاً پرهزینه است.

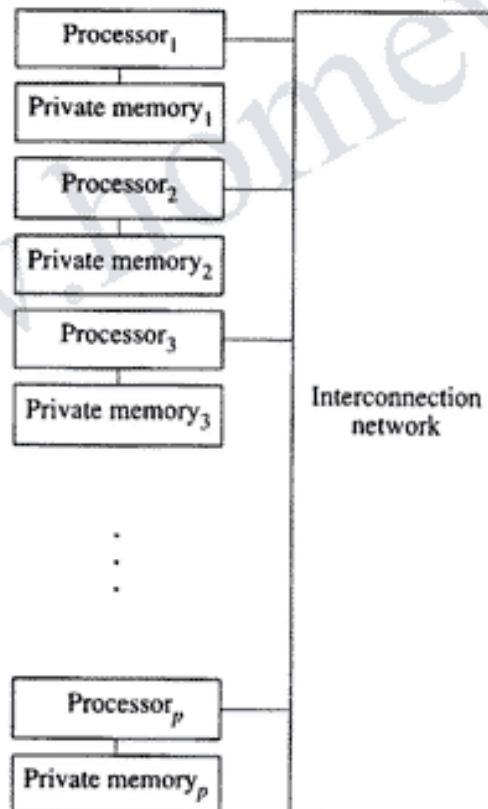

شکل ۵-۱۰ یک معماری پیام گذر. حافظه هر پردازنده فقط به وسیله همان پردازنده قابل دسترسی است. یک پردازنده با ارسال پیام به پردازنده دیگر از طریق شبکه سلسله‌مراتبی با یکدیگر ارتباط برقرار می‌کنند.

در یک شبکه سلسله مراتبی ستاره‌ای، یک پردازنده به عنوان پردازنده مرکزی عمل کرده و دیگر پردازنده‌ها تنها یک اتصال به این پردازنده مرکزی دارند. شکل (b) ۶-۱۰، یک شبکه سلسله‌مراتبی ستاره‌ای را نشان می‌دهد. در یک شبکه سلسله‌مراتبی ستاره‌ای، یک پردازنده به وسیله ارسال پیام به پردازنده مرکزی، پیامی را به پردازنده دریافت کننده می‌فرستد و از این طریق با دیگر پردازنده‌ها مرتبط می‌شود.

در یک شبکه درجه محدود از درجه d ، هر پردازنده به حداکثر d پردازنده دیگر متصل می‌شود. در این شبکه، یک پیام ابتدا در یک مسیر و سپس در مسیرهای دیگر فرستاده می‌شود. شکل (c) ۶-۱۰، یک شبکه درجه محدود از درجه ۴ را نشان می‌دهد.

یک شبکه ایستا با پیچیدگی بیشتر ولی متداول‌تر، شبکه فوق مکعبی است. یک فوق مکعب صفربعدی شامل یک پردازنده است. فوق مکعب یک‌بعدی، از اتصال پردازنده‌ها در دو فوق مکعب صفربعدی تشکیل می‌شود. فوق مکعب دو‌بعدی از اتصال هر پردازنده در یک فوق مکعب یک‌بعدی به پردازنده‌ای در فوق مکعب یک‌بعدی دیگر تشکیل می‌شود و به همین ترتیب، یک فوق مکعب $(d+1)$ بعدی از طریق اتصال پردازنده‌ای در یک فوق مکعب d بعدی به یک پردازنده در فوق مکعب d بعدی دیگر تشکیل می‌شود. توجه داریم که یک پردازنده مشخص در فوق مکعب اول تنها به پردازنده‌های در موقعیت مشابه خود در فوق مکعب دوم متصل می‌شود. شکل ۷-۱۰ شبکه‌های فوق مکعبی از درجات مختلف را نشان می‌دهد.

اغلب، شبکه‌های ایستا به عنوان ابزار معماریهای پیام‌گذر بکار می‌روند زیرا در چنین شبکه‌هایی که پردازنده‌ها می‌توانند مستقیماً به یکدیگر متصل شوند، عبور جریان پیام‌ها به راحتی و در اسرع وقت صورت می‌پذیرد.

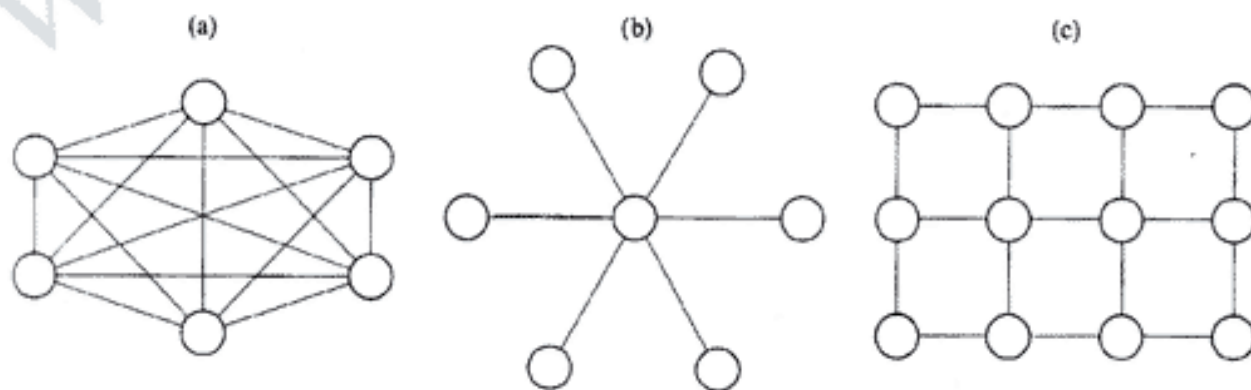

شکل ۶-۱۰ (a) یک شبکه سلسله‌مراتبی کامل. (b) یک شبکه سلسله‌مراتبی ستاره‌ای.

(c) یک شبکه درجه محدود از درجه ۴.

شکل ۷-۱۰ شبکه‌های فوق مکعبی.

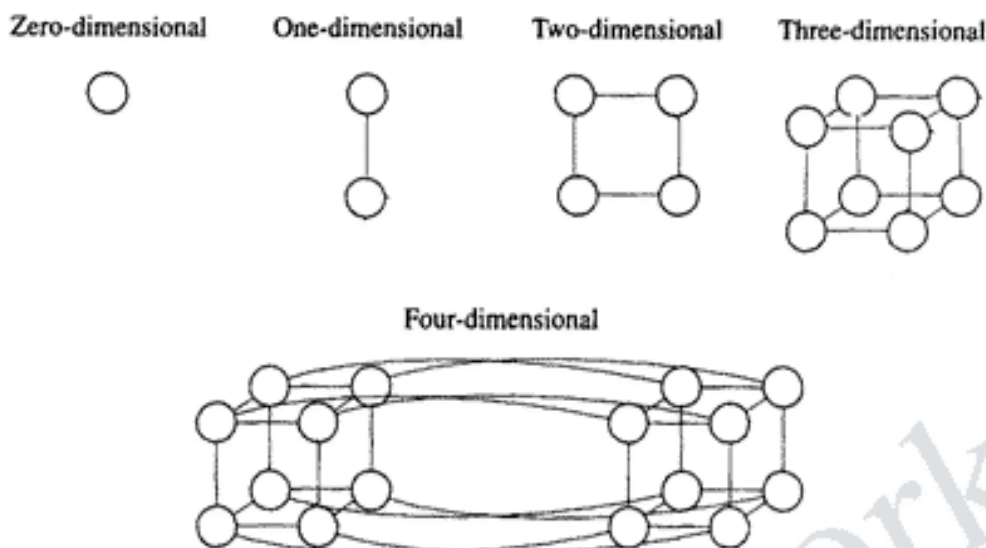

شبکه سلسله‌مراتبی پویا

در یک شبکه سلسله‌مراتبی پویا، پردازنده‌ها به وسیله مجموعه‌ای از عناصر سوئیچی به حافظه متصل می‌شوند. بهترین روش برای انجام این کار استفاده از شبکه سوئیچی مشبک است. در چنین شبکه‌ای، P پردازنده از طریق یک چارچوب مشبک از کلیدهای سوئیچی به m بانک حافظه متصل می‌شوند، آنچنانکه در شکل ۸-۱۰ نشان می‌دهیم. به عنوان مثال، اگر پردازنده ۳ بتواند به بانک حافظه ۲ دسترسی پیدا کند، نتیجه می‌گیریم که کلید موجود در محل تلاقی این دو - که در شکل ۸-۱۰ با دایره مشخص کرده‌ایم - بسته شده است. بسته شدن کلید به این معناست که جریان الکتریسته می‌تواند از این قسمت مدار عبور کند. این شبکه، به این دلیل پویا نامیده می‌شود که با بسته شدن یک کلید، ارتباط میان یک پردازنده و یک بانک حافظه به طور پویا برقرار می‌گردد. لازم به ذکر است که در یک شبکه سوئیچی، مانع وجود ندارد. بدین معنا که اتصال یک پردازنده به یک بانک حافظه، مانع اتصال پردازنده دیگر به بانک حافظه دیگر نمی‌شود. ایده‌آل‌ترین حالت این است که در یک شبکه سوئیچی مشبک، یک بانک برای هر کلمه حافظه موجود باشد به هر حال، روشن است که این کار عملی نیست. معمولاً تعداد بانک‌ها در یک شبکه، حداقل به تعداد پردازنده‌ها است. بنابراین در یک زمان معین، هر پردازنده قادر به دستیابی اقل از یک بانک حافظه می‌باشد. تعداد سوئیچ‌ها در شبکه سوئیچی مشبک برابر pm است. لذا اگر در این شبکه، m بزرگتر یا مساوی p باشد، آنگاه تعداد سوئیچ‌ها بزرگتر یا مساوی P^2 خواهد بود. در نتیجه هنگامی که تعداد پردازنده‌ها زیاد باشد، شبکه‌ای سوئیچی مشبک بسیار پرهزینه خواهند شد.

دیگر شبکه‌های سلسله‌مراتبی پویا، که در اینجا تشریح نشده‌اند، شامل شبکه‌های گذرگاه مشترک و شبکه‌های سلسله‌مراتبی چند مرحله‌ای می‌باشند.

شکل ۸-۱۰ یک شبکه سوئیچی مشبک، در هر موقعیت از تقاطع شبکه یک سوئیچ وجود دارد. سوئیچی که با دایره مشخص شده، بسته شده است و قادر به عبور جریان اطلاعات بین پردازنده ۲ و بانک حافظه ۲ می‌باشد.

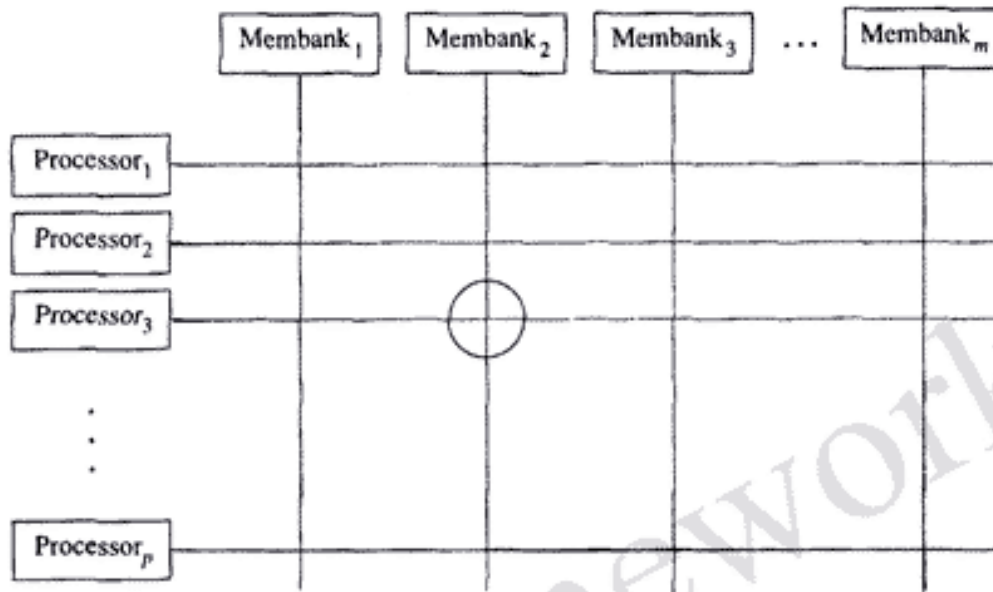

شبکه‌های سلسله مراتبی پویا، معمولاً به عنوان ابزاری برای معماریهای فضای آدرسی مشترک استفاده می‌شوند، زیرا در چنین شبکه‌هایی، هر پردازنده اجازه دسترسی به هر کلمه از حافظه را دارد. البته نمی‌تواند پیامی را مستقیماً به دیگر پردازنده‌ها بفرستد. بخش عمده مطالب ذکر شده از کتاب kumar (۱۹۹۴) گرفته شده است. شما می‌توانید برای آشنایی بیشتر با مقوله ساخت افزار موازی به ویژه شبکه‌های سلسله‌مراتبی چندمرحله‌ای و گذرگاه مشترک، به این کتاب مراجعه کنید.

۱۰-۲ مدل PRAM

همانطوریکه در بخش قبل مطرح شد، چندین معماری موازی مختلف وجود دارد و کامپیوترهای امروزی، براساس تعدادی از این معماریها ساخته می‌شوند. تمامی کامپیوترهای ترتیبی براساس معماری که در شکل ۱-۱۰ نشان داده شده است، شکل گرفته‌اند. به این معنا که مدل وان نیومن، یک مدل جامع و عمومی برای کلیه کامپیوترهای ترتیبی است. تنها فرضی که در طراحی الگوریتمها در فصلهای گذشته منظور شد این بود که آنها روی یک کامپیوتر براساس مدل وان نیومن اجرا می‌شوند، لذا هر یک از این الگوریتمها پیچیدگی زمانی مشابهی بدون توجه به زبان برنامه‌نویسی یا کامپیوتر بکارگیرنده آن دارند. این، یک عامل کلیدی در افزایش مؤثر بکارگیری کامپیوترهای ترتیبی است.

مدل PRAM ۳۷۷

شاید بهتر باشد که یک مدل جامع برای محاسبات موازی پیدا کنیم. هر مدل این چنینی، برای تصرف خصوصیات کلیدی گروه بزرگی از معماریهای موازی مختلف، بایستی به اندازه کافی جامعیت داشته باشد. و نکته دیگر اینکه، الگوریتمهای طراحی شده براساس این مدل بایستی به صورتی کارا و مؤثر بر روی کامپیوترهای موازی واقعی اجرا شوند. چنین مدلی تا به حال شناخته نشده است و در واقع دستیابی به آن، غیرممکن به نظر می رسد.

اگرچه تا به حال مدل جامعی بدست نیامده است، لیکن کامپیوتر PRAM (ماشین با دستیابی تصادفی موازی) به عنوان یک مدل تئوریک برای ماشینهای موازی مطرح شده است. یک کامپیوتر PRAM از p پردازنده، که همه آنها امکان دسترسی یکسانی را به یک حافظه بزرگ اشتراکی دارند، تشکیل شده است. پردازندهها، یک ساعت (clock) عمومی را به طور مشترک در اختیار دارند؛ در حالیکه ممکن است هر یک، دستورالعمل متفاوتی را در هر چرخه اجرا کنند. بنابراین، یک کامپیوتر PRAM، یک کامپیوتر UMA، MIMD و همزمان (سنکرون) است. شکل های (b) ۱۰-۲ و (b) ۱۰-۳ معماری یک کامپیوتر PRAM را نمایش می دهند و شکل ۸-۱۰، یک شبکه سلسله مراتبی ممکن را برای چنین ماشینی ارائه می نماید. همانطوریکه قبلاً نیز گفته شد، پیاده سازی واقعی چنین کامپیوتری، بسیار پرهزینه خواهد بود. به هر حال مدل PRAM یک گسترش ساده از مدل ترتیبی محاسبات است. این باعث می شود که مدل PRAM به هنگام ارائه الگوریتمهای متفاوت، از لحاظ مفهومی آسان به نظر برسد. بعلاوه، الگوریتمهای ارائه شده برای این مدل می توانند به الگوریتمهایی برای بسیاری از کامپیوترهای واقعی ترجمه شوند. به عنوان مثال، یک دستورالعمل PRAM می تواند در دستورالعملهای $O(p \lg p)$ که در آن p تعداد پردازندهها است، بر روی یک شبکه درجه بالا ظاهر شود. از این گذشته، الگوریتمهای PRAM برای بسیاری از مسائل، دقیقاً به همان سرعت الگوریتمهای فوق مکعبی عمل می کنند و به همین دلایل است که مدل PRAM، به عنوان یک مقدمه مناسب برای الگوریتمهای موازی بکار می رود.

در یک کامپیوتر با حافظه اشتراکی، نظیر یک PARM، بیش از یک پردازنده می تواند به طور همزمان از یک مکان حافظه بخواند یا بر آن بنویسد. چهار نسخه مختلف از PARM وجود دارد که براساس چگونگی دستیابی های حافظه به طور همزمان شکل گرفته اند.

۱- خواندن انحصاری، نوشتن انحصاری (EREW). در این نسخه، هیچ خواندن یا نوشتنی به صورت همزمان پذیرفته نیست. در اینجا فقط یک پردازنده می تواند در یک زمان معین به یک مکان معین از حافظه دسترسی داشته باشد. این نوع، پائین ترین نگارش از کامپیوتر PARM است، زیرا حداقل همزمانی را می پذیرد.

۲- خواندن انحصاری، نوشتن همزمان (ERCW). در این نسخه، عملیات نوشتن به صورت همزمان پذیرفته می شود، اما عملیات خواندن به صورت همزمان امکان پذیر نیست.

- ۳- خواندن همزمان، نوشتن انحصاری (CREW). در این نسخه، عملیات خواندن به صورت همزمان پذیرفته می‌شود، اما عملیات نوشتن نمی‌تواند به صورت همزمان انجام گیرد.
- ۴- خواندن همزمان، نوشتن همزمان (CRCW). در این نسخه، هر دو عملیات نوشتن و خواندن، اجازه اجرای همزمان را دارند.

حال می‌خواهیم درباره یک طرح الگوریتمی برای مدل‌های CREW PARM و CRCW PARM بحث کنیم. ابتدا مدل CREW را عنوان می‌کنیم و آنگاه نشان می‌دهیم که چگونه الگوریتم‌های کارآمدتری را می‌توان با استفاده از مدل CRCW ارائه نمود. قبل از شروع بحث، بیایید چگونگی ارائه الگوریتم‌های موازی را بررسی کنیم. اگرچه زبانهای برنامه‌نویسی خاصی برای الگوریتم‌های موازی وجود دارند، ولی ما شبه‌کدهای استاندارد خود را با بعضی ترکیبات جدید استفاده خواهیم کرد که بعداً تشریح خواهند شد. فقط یک نسخه از الگوریتم نوشته شده است که پس از کامپایل، توسط تمامی پردازنده‌ها به صورت همزمان اجرا می‌شود. بنابراین، هر پردازنده نیاز دارد که شاخص خودش را هنگام اجرای الگوریتم بداند. ما فرض خواهیم کرد که پردازنده‌ها به صورت P_1, P_2, \dots, P_n شاخص‌دهی شده‌اند، در اینصورت دستورالعمل

$P = \text{index of this processor};$

شاخص یک پردازنده را برمی‌گرداند. یک متغیر در الگوریتم می‌تواند یک متغیر در حافظه اشتراکی باشد. به این معنی که قابل دسترسی برای همه پردازنده‌ها است یا می‌تواند در حافظه اختصاصی باشد (به شکل (a) ۲-۱۰ مراجعه کنید). در این مورد اخیر، هر پردازنده کپی خودش را از متغیر دارد. ما کلمه کلیدی local را هنگام تعریف یک متغیر از این نوع استفاده می‌کنیم.

همه الگوریتم‌های ما، الگوریتم‌های داده-موازی خواهند بود، همانطوریکه در بخش ۱-۱-۱۰ شرح داده شد. زیرا پردازنده‌ها، مجموعه مشابهی از دستورالعملها را روی عناصر مختلف یک مجموعه داده‌ای اجرا می‌کنند. مجموعه داده‌ای در حافظه اشتراکی ذخیره خواهد شد. اگر دستورالعملی مقدار یک عنصر این مجموعه داده‌ای را به یک متغیر محلی (local) نسبت دهد، می‌گوئیم عمل خواندن از حافظه اشتراکی صورت گرفته است. در صورتی که اگر دستورالعملی مقدار یک متغیر محلی را به یک عنصر از مجموعه داده‌ای نسبت دهد، به آن نوشتن در حافظه اشتراکی می‌گوئیم. دستورالعملهایی که ما برای دستکاری عناصر این مجموعه داده‌ای استفاده می‌کنیم، خواندن از/نوشتن به حافظه اشتراکی است. به عنوان مثال، ما هرگز دو عنصر از مجموعه داده‌ای را مستقیماً مقایسه نمی‌کنیم، بلکه ترجیحاً مقادیرشان را به متغیرهایی در حافظه محلی خوانده، سپس مقادیر آن متغیرها را با هم مقایسه می‌کنیم. یک الگوریتم داده-موازی، دنباله‌ای از مراحل را شامل می‌شود که هر پردازنده می‌تواند هر مرحله را در زمان مشابهی شروع کرده و آن را در زمان مشابهی به پایان برساند. علاوه بر این، همه پردازنده‌ها در طول یک مرحله معین خواندن، در زمان مشابهی می‌خوانند و همه پردازنده‌ها در طول مرحله معین نوشتن، در زمان مشابهی می‌نویسند.

۳۷۹ PRAM مدل

در نهایت، فرض می‌کنیم که همواره پردازنده‌هایی که ما نیاز داریم، همیشه در دسترس ما هستند که این امر در عمل همانطوری که قبلاً ذکر شد، یک فرض غیرواقعی است. الگوریتم زیر، این مطلب را نشان می‌دهد. فرض می‌کنیم اعداد صحیح S با شاخصهای 1 تا n در حافظه اشتراکی و n پردازنده با شاخصهای 1 تا n در حال اجرای الگوریتم به صورت موازی هستند.

```
void example (int n,          // یک مجموعه داده‌ای در حافظه اشتراکی است
              int S[])
{
    local index p;
    local int temp;
    P = index of this processor;
    read S[p] into temp;      // خواندن از حافظه اشتراکی
    if (p < n)
        write temp into S[p+1];
    else
        write temp into S[1];
}
```

همه مقادیر آرایه S به طور همزمان به n متغیر منطقی مختلف $temp$ خوانده می‌شوند. آنگاه مقادیر موجود در n متغیر $temp$ مجدداً به طور همزمان در S نوشته می‌شوند. به طور مؤثر، به هر عنصر آرایه S مقدار پردازنده متناظرش داده می‌شود. شکل ۹-۱۰، عملکرد الگوریتم را نشان می‌دهد. توجه کنید که هر پردازنده همیشه به تمام آرایه S دست یابد زیرا S در حافظه اشتراکی قرار دارد. بنابراین، پردازنده P ام

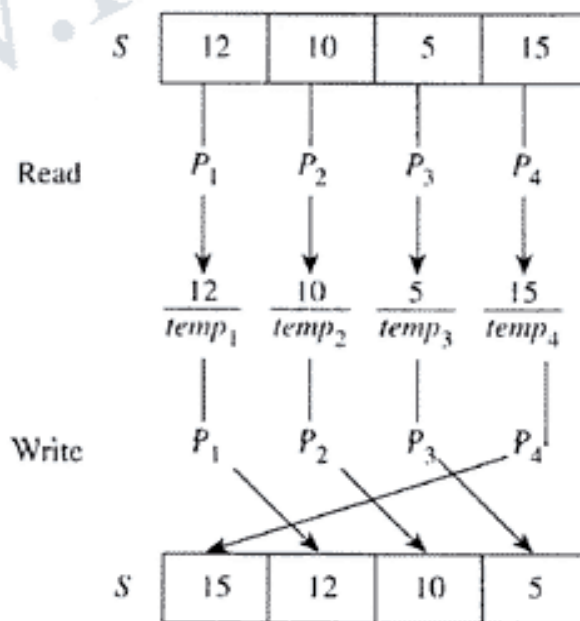

شکل ۹-۱۰ کاربرد روال example.

۳۸۰ الگوریتم‌های موازی

می‌تواند در $p+1$ امین آرایه نوشته شود. در اینجا فقط یک مرحله در این الگوریتم ساده وجود دارد. هنگامی که بیش از یک مرحله وجود داشته باشد، حلقه‌هایی را نظیر نمونه زیر می‌نویسیم:

```
for (step=1 ; step <= numsteps; step++){
    کدی که باید در هر مرحله اجرا شود در اینجا قرار می‌گیرد.//
}
```

این حلقه می‌تواند به طرق مختلفی بکار گرفته شود. یک روش، داشتن یک واحد کنترلی مجزا است که روالهای افزایش و تست را انجام می‌دهد. این واحد باید دستورالعملهایی را ارسال کند تا به دیگر پردازنده‌ها بگوید چه زمانی بخوانند، چه زمانی بنویسند و چه زمانی دستورالعملها را روی متغیرهای محلی اجرا نمایند. درون حلقه، گاهی اوقات محاسباتی را روی متغیری که همواره مقدار یکسانی برای همه پردازنده‌ها دارد، انجام می‌دهیم. به عنوان مثال، هر دو الگوریتم ۱-۱۰ و ۳-۱۰ دستورالعمل زیر را اجرا می‌کنند.

```
size = ۱ * size;
```

که در آن متغیر size مقدار یکسانی برای همه پردازنده‌ها دارد. برای روشن شدن این نکته که هر پردازنده به کپی خودش از چنین متغیری نیاز ندارد، فرض می‌کنیم که هر متغیر مانند یک متغیر در حافظه اشتراکی است. دستورالعمل، با داشتن یک واحد کنترلی مجزا که آن را اجرا می‌کند، انجام می‌شود. ما پیش از این به نحوه بکارگیری و اجرای این مدل نمی‌پردازیم. ترجیحاً سعی می‌کنیم که الگوریتم‌هایی را از این مدل ارائه نماییم.

۱-۲-۱ طراحی الگوریتم‌ها برای مدل CREW PRAM

ما الگوریتم‌های CREW PRAM را با نمونه مسائل زیر توضیح خواهیم داد.

یافتن بزرگترین کلید در یک آرایه

قضیه ۷-۸ ثابت می‌کند که برای پیدا کردن بزرگترین کلید در یک آرایه، تنها به وسیله مقایسه کلیدها، حداقل $n-1$ مقایسه انجام می‌شود. بدین معنی که هر الگوریتمی که برای این مسئله جهت اجرا روی یک کامپیوتر ترتیبی طراحی شده باشد می‌بایست از نوع $\theta(n)$ باشد. با استفاده از محاسبه موازی می‌توانیم این زمان اجرا را بهبود ببخشیم. الگوریتم موازی هنوز هم باید لااقل $n-1$ مقایسه را انجام دهد. اما با انجام دادن بسیاری از این مقایسه‌ها به موازات هم، عمل مقایسه زودتر به اتمام می‌رسد. ما این الگوریتم را در آینده ارائه خواهیم داد. به یاد آورید که الگوریتم ۲-۸ (پیدا کردن بزرگترین کلید)، بزرگترین کلید را در مدت زمان مناسبی به صورت زیر پیدا می‌کرد:

```
void find_largest (int n,
                  Const keytypes[ ],
                  Keytype& large)
```

۳۸۱ PRAM مدل

```

index i;
large = s[1];
for (i = 2; i <= n; i++)
    if (s[i] > large)
        large = s[i];
}

```

استفاده از پردازنده‌های بیشتر در این الگوریتم، نتیجه‌ای را عاید ما نمی‌کند زیرا حاصل هر تکرار از حلقه، برای تکرار بعدی لازم خواهد بود. از بخش ۳-۵-۸، روش تورنمنت برای پیدا کردن بزرگترین کلید را به خاطر آورید. این روش، ابتدا اعداد را به گروه‌های ۲ تایی تبدیل نموده و بزرگترین مقدار از هر جفت را پیدا می‌کند. سپس این مقادیر بزرگتر را به گروه‌های دوتایی تقسیم کرده و بزرگترین مقدار در هر یک از این جفتها را پیدا می‌کند. این کار، تا زمانی که تنها یک کلید باقی بماند ادامه می‌یابد. شکل ۱۰-۸، این روش را تشریح می‌کند. یک الگوریتم ترتیبی برای روش تورنمنت، پیچیدگی زمانی مشابه الگوریتم ۲-۸ دارد. روشن است که این روش می‌تواند با استفاده از پردازنده‌های بیشتر، نتیجه بهتری بدست آورد. بعنوان مثال، فرض می‌کنیم که بخواهید با استفاده از این روش، بزرگترین کلید را از هشت کلید موجود پیدا کنید. شما بایستی قبل از اینکه به دور دوم راه یابید، چهار برنده را به ترتیب در دور اول مشخص کرده باشید. اگر به کمک سه نفر از دوستانتان دور اول را آغاز کرده باشید. هر یک از شما می‌تواند به طور همزمان، یکی از برنده‌های دور اول را مشخص نماید؛ به این معنی که دور اول می‌تواند چهار مرتبه سریعتر از حالت ترتیبی انجام شود. بعد از این دور، دو نفر از شما می‌توانند استراحت کرده و دو نفر دیگر مقایسات لازم در دور دوم را انجام دهند و در دور نهایی، تنها یکی از شما برای انجام آخرین مقایسه کفایت می‌کند.

شکل ۱۰-۱۰، چگونگی عملکرد یک الگوریتم موازی برای این روش را نشان می‌دهد. ما تنها به اندازه نیمی از تعداد عناصر آرایه، به پردازنده نیازمندیم. هر پردازنده، دو عنصر آرایه را به متغیرهای منطقی first و second خوانده، آنگاه عنصر بزرگتر میان first و second را در اولین اندیس آرایه از همان جاییکه آن را خوانده است، می‌نویسد. بعد از سومین دور این چنینی، بزرگترین کلید در $S[1]$ قرار می‌گیرد. هر دور، یک مرحله در الگوریتم است. در مثال نشان داده شده در شکل ۱۰-۱۰، $n=8$ است، لذا در آنجا $lg 8 = 3$ مرحله وجود خواهد داشت. الگوریتم ۱-۱۰، یک الگوریتم برای عملیات نشان داده شده در شکل ۱۰-۱۰ می‌باشد. توجه کنید که این الگوریتم به صورت یک تابع نوشته شده است. هنگامی که یک الگوریتم موازی به صورت تابع نوشته شود، لازم است که حداقل یک پردازنده مقداری را برگردانده و همه پردازنده‌هایی که عمل بازگرداندن مقادیر را انجام می‌دهند نیز مقدار مشابهی را برگردانند.

الگوریتم ۱-۱۰ یافتن بزرگترین کلید به روش موازی

مسئله: بزرگترین کلید در آرایه n عنصر S را پیدا کنید.

ورودی: عدد صحیح مثبت n ، آرایه‌ای از کلیدها S با شاخصهای ۱ تا n .

خروجی: مقدار بزرگترین کلید در آرایه S .

توضیح: فرض کنید که n توانی از ۲ است و تعداد پردازنده در حال اجرای الگوریتم به صورت موازی می‌باشند. پردازنده‌ها از ۱ تا $n/2$ شاخص‌دهی شده و دستور "index of this processor"، شاخص یک پردازنده را برمی‌گرداند.

```
keytype parlargest (int n, keytype S[ ])
{
    index step, size;
    local index p;
    local keytype first, second;
    p=index of this processor;
    size = 1;
    for (step = 1; step <= lgn; step++)
        if (this processor needs to execute in this step){
            read S[2 * p - 1] into first;
            read S[2 * p - 1 + size] into second;
            write maximum (first, second) into S[2 * p - 1];
            S = 2 * size;
        }
    return S[1];
}
```

شبه‌کد سطح بالای "if(this processor needs to execute in this step)" را به ترتیبی بکار بردیم که الگوریتم را به حداکثر وضوح ممکن برساند. در شکل ۱۰-۱۰ می‌بینیم که برای هر یک از پردازنده‌هایی که در یک مرحله معین استفاده می‌شوند، دستورالعمل

$$p = 1 + size * k$$

اجرا می‌شود که در آن k یک عدد صحیح است (توجه داشته باشید که مقدار $size$ در هر مرحله دو برابر می‌شود). شرط واقعی در مورد اینکه «آیا پردازنده‌ای باید اجرا شود یا خیر؟»، چنین است:

$$\% \text{باقیمانده تقسیم } p-1 \text{ بر } size \text{ برمی‌گرداند } // \text{if } ((p-1) \% size == 0)$$

به طور متناوب می‌توانیم همه پردازنده‌ها را برای اجرا در هر مرحله در نظر بگیریم. آن پردازنده‌ای که لازم نیست اجرا شود، مقایسات بیهوده‌ای را انجام می‌دهد. همواره آن چیزهای مهم هستند که پردازنده‌های در حال اجرا آن را اجرا می‌کنند و پردازنده‌های دیگر که در حال تغییر مکانهای حافظه نیستند، اهمیتی ندارند. هنگامی که یک الگوریتم موازی را تجزیه و تحلیل می‌کنیم، مقدار کل کار انجام شده به وسیله الگوریتم، تحلیل نمی‌شود؛ بلکه مجموع کار انجام شده توسط هر یک از پردازنده‌ها را مورد بررسی قرار می‌دهیم؛ زیرا این کار، ما را از سرعت کامپیوتری که ورودی را پردازش می‌کند، مطلع خواهد کرد. از آنجائیکه هر پردازنده، تقریباً $\log n$ گذر از حلقه `for_step` انجام می‌دهد، لذا داریم $T(n) \in \theta(\lg n)$

۳۸۳ مدل PRAM

شکل ۱۰-۱۰ استفاده از پردازنده‌های موازی به روش تورنمنت، جهت پیدا کردن بزرگترین کلید.

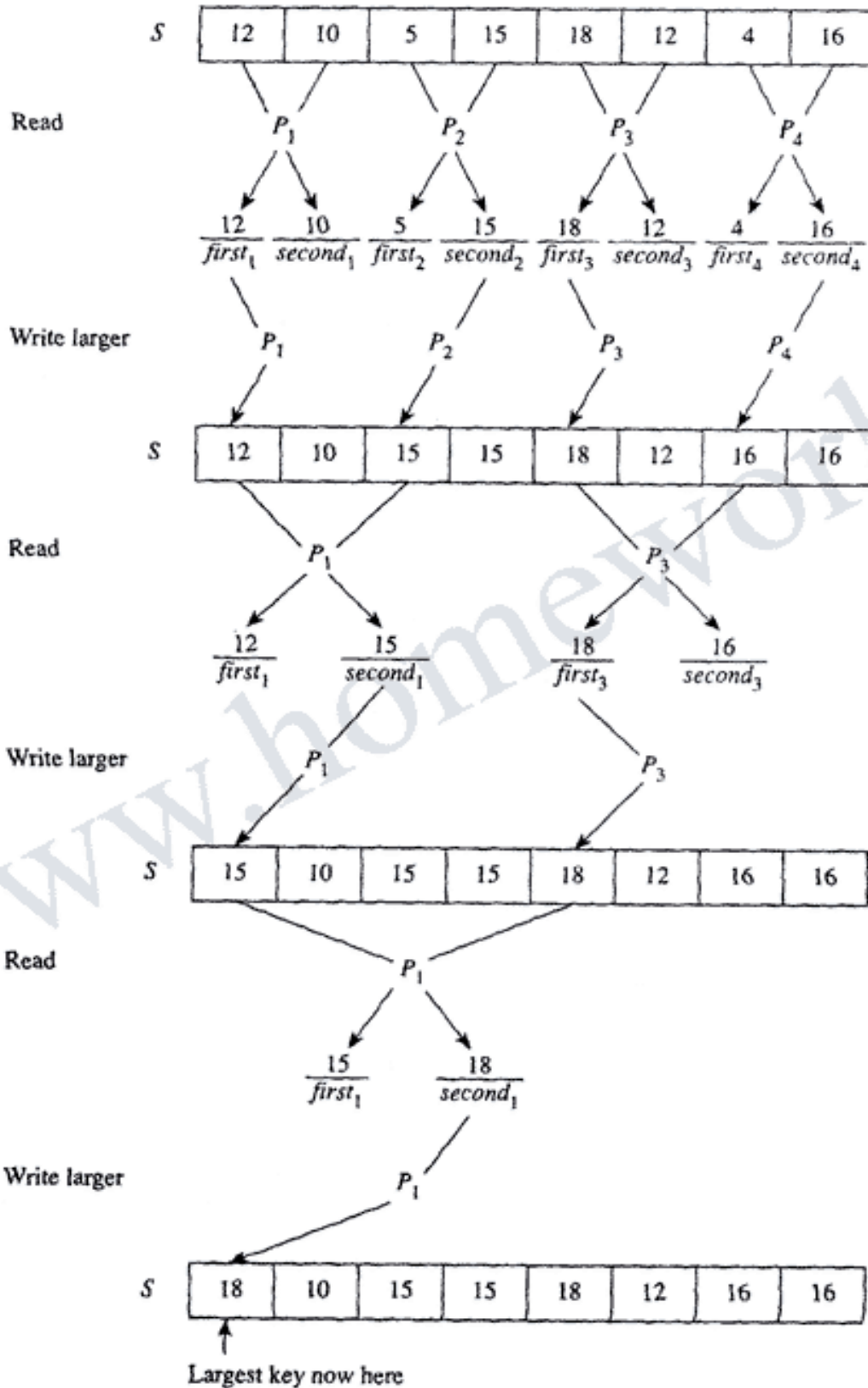

کاربردهای برنامه‌نویسی پویا

بسیاری از کاربردهای برنامه‌نویسی پویا، تابع طراحی موازی هستند. چرا که اغلب، تمامی ورودیها می‌توانند به طور همزمان در یک ردیف معین به صورت سطری یا قطری محاسبه شوند. این روش را با بازنویسی الگوریتم ضرب دو جمله‌ای (الگوریتم ۲-۳) به صورت موازی، تشریح می‌کنیم. در این الگوریتم، ورودی‌ها در یک ردیف معین از مثلث پاسکال (به شکل ۱-۳ توجه کنید) به موازات هم محاسبه می‌شوند.

الگوریتم ۲-۱۰ محاسبه ضرب دو جمله‌ای به روش موازی

مسئله: ضرب دو جمله‌ای را محاسبه کنید.

ورودی: اعداد صحیح غیرمنفی n و k که در آن $k \leq n$ است.

خروجی: ضرب دو جمله‌ای $\binom{n}{k}$.

توضیح: فرض می‌شود که $k+1$ پردازنده در حال اجرای موازی الگوریتم هستند. پردازنده‌ها از ۰ تا k شاخص‌دهی شده‌اند و دستورالعمل "index of this processor" شاخص یک پردازنده را برمی‌گرداند.

```
int parbin (int n, int k)
{
    // Use i instead of step to
    index i; // control the steps to be
    int B[0...n][0..k]; // control with Algorithm 3.2.
    local index j; // Use j instead of p to obtain
    local int first, second; // consistent with Algorithm 3.2
    j = index of this processor;
    for (i = 0; i <= n; i++)
        if (j == 0 || j == i)
            write 1 into B[i][j];
        else{
            read B[i-1][j-1] into first;
            read B[i-1][j] into second;
            write first + second into B[i][j];
        }
    return B[n][k];
}
```

عبارت کنترلی بکار رفته در الگوریتم ۲-۳ یعنی $\text{for}(j = 0; j <= \text{minimum}(i, k); j++)$ می‌تواند جایگزین عبارت $\text{for}(j <= \text{minimum}(i, k))$ در این الگوریتم شود؛ زیرا تمامی k پردازنده موجود در هر گذر از حلقه for اجرا می‌شوند. به جای محاسبه ترتیبی مقادیر $B[i][j]$ با j در محدوده صفر تا $\text{minimum}(i, k)$ ، الگوریتم موازی پردازنده‌هایی دارد که از صفر تا $\text{minimum}(i, k)$ شاخص‌دهی شده و به طور همزمان مقادیر را محاسبه می‌کنند. به عبارت بهتر، در یک حلقه از الگوریتم موازی، $n+1$ گذر انجام

۳۸۵ PRAM مدل

می‌شود؛ در حالیکه در الگوریتم ترتیبی (الگوریتم ۳-۲)، $\theta(nk)$ گذر از یک حلقه وجود دارد. از تمرین ۳-۴ به خاطر دارید که بکارگیری ۳-۲ تنها با استفاده از یک آرایه یک‌بعدی B که از صفر تا K شاخص‌دهی شده است، امکان‌پذیر می‌باشد. این تغییر در الگوریتم‌های موازی بسیار ساده است. زیرا در ورودی نام حلقه `for`، تمام سطر $(i-1)$ ام از مثلث پاسکال می‌تواند B به K زوج محلی از متغیرهای `first` و `second` خوانده شود، سپس در خروجی، تمام سطر نام می‌تواند در B نوشته شود. شبه‌کد مورد نظر به صورت زیر است:

```
for (i = 0; i <= n; i++)
  if (j <= minimum(i, k)
    if (j == 0 || j == i)
      write 1 into B[j];
    else
      read B[j-1] into first;
      read B[j] into second;
      write first+second into B[j];
  )
return B[k];
```

مرتب‌سازی موازی

بررسی اینکه آیا یک پردازنده باید در یک مرحله معین اجرا شود، شبیه به بررسی در الگوریتم ۱-۱-۱۰ است؛ بدین‌صورت که لازم است بررسی زیر انجام شود:

```
if((p-1) % size == 0)
```

نسخه برنامه‌نویسی پویا از مرتب‌سازی ادغامی (الگوریتم ۳-۷) را به خاطر آورید. این الگوریتم به سادگی با کلیدهایی به صورت منفرد شروع شده، زوج کلیدها را به لیستهای مرتب شده شامل ۲ کلید ادغام نموده، آنگاه این لیستها را به لیستهای شامل ۴ کلید ادغام می‌کند و الی آخر. این روند را در شکل ۲-۲ نشان دادیم. روش فوق بسیار شبیه به بکارگیری روش تورنمنت برای پیدا کردن بزرگترین مقدار است. بدین‌صورت که ما می‌توانیم عملیات ادغام در هر مرحله را به موازات هم انجام دهیم. الگوریتم زیر از این روش استفاده می‌کند. مجدداً برای سادگی فرض می‌کنیم که n توانی از ۲ است. در غیراین‌صورت، با اندازه آرایه می‌توان همانند توانی از ۲ رفتار نمود اما توجه داریم که ادغام خارج از محدوده n انجام نمی‌شود. نسخه برنامه‌نویسی پویا از مرتب‌سازی ادغامی ۳ (الگوریتم ۳-۷) چگونگی انجام آن را نشان می‌دهد.

الگوریتم ۳-۱۰ مرتب‌سازی ادغامی موازی

مسئله: n کلید را به صورت غیرنزولی مرتب نمایند.

ورودی: عدد صحیح مثبت n، آرایه‌ای از کلیدها S که از ۱ تا n شاخص‌دهی شده است.

خروجی: آرایه S شامل کلیدهایی که به صورت غیرنزولی مرتب شده‌اند.

توضیح: فرض شده است که n توانی از ۲ بوده و n/۲ پردازنده در حال اجرای موازی الگوریتم هستند. پردازنده‌ها از ۱ تا n شاخص‌دهی شده‌اند.

```

void parmergesort (int n, keytype S[ ])
{
    index step, size;
    local index p, low, mid, high;

    p = index of this processor;
    size = 1; // size is the size of the subarrays
    for (step = 1; step <= lgn; step++) // being merged.
        if (this processor needs to execute in this step) {
            low = 2*p - 1;
            mid = low + size - 1;
            high = low + 2*size - 1;
            parmerge(low, mid, high, S);
            size = 2 * size;
        }
}

void parmerge (local index low, local index mid, local index high,
               keytype S[ ])
{
    local index i, j, k;
    local keytype first, second, U[low..high];

    i = low; j = mid + 1; k = low;
    while (i <= mid && j <= high) {
        read S[i] into first;
        read S[j] into second;
        if (first < second) {
            U[k] = first;
            i++;
        }
        else {
            U[k] = second;
            j++;
        }
        k++;
    }

    if (i > mid)
        read S[j] through S[high] into U[k] through U[high];
    else
        read S[i] through S[mid] into U[k] through U[high];
    write U[low] through U[high] into S[low] through S[high];
}

```

۳۸۷ PRAM مدل

همانطوریکه می‌دانید ما می‌توانیم تعداد انتساب رکوردها در نسخه تریبی (تک پردازنده‌ای) مرتب‌سازی ادغامی (الگوریتم ۳-۷) را با جابجایی نقش U و S در هر گذر از حلقه `for` کاهش دهیم. در اینجا نیز می‌توانستیم چنین عمل اصلاحی انجام دهیم که در اینصورت می‌بایست U را به عنوان آرایه‌ای که از 1 تا n شاخص دهی شده در حافظه اشتراکی داشته باشیم. پیچیدگی زمانی این الگوریتم، چندان واضح و روشن نیست. بنابراین، یک تحلیل صوری از این الگوریتم ارائه می‌دهیم.

تحلیل پیچیدگی زمانی بدترین حالت الگوریتم ۳-۱۰

عمل مبنایی: مقایسه‌ای که در `parmerge` انجام می‌شود.
اندازه ورودی: n ، تعداد کلیدهای آرایه.

این الگوریتم دقیقاً تعداد مقایساتی را انجام می‌دهد که در مرتب‌سازی ادغامی تریبی به طور عادی انجام می‌شود؛ با این تفاوت که بسیاری از آنها به موازات هم اجرا می‌شوند. در اولین گذر از حلقه `for_step` $n/2$ از زوجهای آرایه، هر یک شامل تنها یک کلید، به طور همزمان با هم ادغام می‌شوند. بنابراین، بدترین حالت تعداد مقایساتی که توسط هر پردازنده انجام می‌شود برابر $1 = 2 - 1$ است. (به تحلیل الگوریتم ۳-۲ در بخش ۲-۲ توجه کنید.) در دومین گذر، $n/4$ از زوجهای آرایه هر یک شامل دو کلید به طور همزمان با هم ادغام می‌شوند. بنابراین، بدترین حالت تعداد مقایسات برابر $3 = 4 - 1$ است. در گذر سوم حلقه، $n/8$ از زوجهای آرایه، هر یک شامل ۴ کلید، به طور همزمان با هم ادغام می‌شوند. لذا بدترین حالت تعداد مقایسات برابر $7 = 8 - 1$ است. به طور کلی در گذر i ام حلقه، $n/2^i$ از زوجهای آرایه، هر یک شامل 2^{i-1} است و سرانجام در آخرین گذر از حلقه، دو آرایه هر یک شامل $2^{i-1} - 1$ کلید با هم ادغام می‌شوند. به این معنی که بدترین حالت تعداد مقایسات در این گذر برابر $n - 1$ است. مجموع بدترین حالت تعداد مقایسات انجام شده توسط هر پردازنده برابر است با

$$W(n) = 1 + 3 + 7 + \dots + 2^i - 1 + \dots + n - 1$$

$$= \sum_{i=1}^{\lg n} (2^i - 1) = 2n - 2 - \lg n \in \theta(n)$$

آخرین تساوی از نتیجه مثال ۳-۸ در ضمیمه ۸ و برخی محاسبات جبری حاصل می‌شود.

ما توانسته‌ایم مرتب‌سازی موازی را با مقایسه کلیدها در یک زمان خطی، که یک ساختار مطلوب و قابل توجه نسبت به $\theta(n \lg n)$ است، به انجام برسانیم. ما می‌توانیم الگوریتم ادغام موازی نوشته شده را نیز اصلاح کنیم، بطوری که مرتب‌سازی ادغامی موازی در $\theta((n \lg n)^2)$ انجام شود. چگونگی این اصلاح را در تمرینات خواهیم دید. پرواضح است که این زمان، یک زمان بهینه نیست، زیرا مرتب‌سازی موازی می‌تواند در زمان $\theta(\lg n)$ انجام شود.

۲-۱۰ طراحی الگوریتم‌ها برای مدل CREW PRAM

به خاطر دارید که CRCW مخفف خواندن همزمان و نوشتن همزمان است. بجز حالت CRCW، زمانی که دو پردازنده سعی می‌کنند در مرحله یکسانی در یک مکان حافظه مشابه بنویسند، بایستی به دقت مورد بررسی قرار گیرد. اغلب، پروتکل‌های استفاده شده جهت بررسی برخوردهای (conflict) این چنینی، به صورت زیر می‌باشند:

- **مشترک.** این پروتکل، نوشتنهای همزمان را تنها اگر همه پردازنده‌ها بخواهند مقادیر یکسانی را بنویسند، می‌پذیرد.
- **اختیاری.** این پروتکل یک پردازنده دلخواه که برای نوشتن در یک مکان حافظه منظور می‌شود را انتخاب می‌کند.
- **اولویت.** در این پروتکل، همه پردازنده‌ها در یک لیست اولویت از پیش تعریف شده سازماندهی می‌شوند و تنها پردازنده‌ای که بالاترین اولویت را دارد، جهت نوشتن پذیرفته می‌شود.
- **مجموع.** این پروتکل، مجموع مقادیری که باید توسط پردازنده‌ها نوشته شوند را می‌نویسد. این پروتکل می‌تواند به هر عملگر شرکت‌پذیر از پیش تعریف شده بر روی مقادیری که باید نوشته شوند، توسعه یابد.

ما یک الگوریتم برای پیدا کردن بزرگترین کلید در یک آرایه که با پروتکل‌های نوشتن-مشترک، نوشتن-اختیاری و نوشتن-اولویت کار می‌کند می‌نویسیم که این الگوریتم سریعتر از الگوریتم ۱-۱۰ عمل خواهد کرد. بدینصورت که فرض می‌کنیم n کلید در یک آرایه S در حافظه اشتراکی قرار دارند. آرایه دوم T ، متشکل از n عدد صحیح را در حافظه اشتراکی تعریف نموده و همه عناصر T را با عدد یک مقاداردهی می‌کنیم. سپس فرض می‌کنیم که از $n(n-1)/2$ پردازنده که به صورت P_{ij} ($1 \leq i \leq j \leq n$) شاخص دهی شده‌اند، می‌توانیم استفاده نماییم. در روش موازی، پردازنده‌ها، $S[i]$ را با $S[j]$ مقایسه می‌کنند. به عبارت دیگر، در این روش هر عنصر در S با هر عنصر دیگر در S مقایسه می‌شود، هر پردازنده، یک صفر در $T[i]$ می‌نویسد اگر $S[i]$ در مقایسه شکست بخورد و یک صفر در $T[j]$ می‌نویسد اگر $S[j]$ مقایسه را ببازد. تنها بزرگترین کلید، هرگز در مقایسه‌ای بازنده نمی‌شود. از اینرو، تنها عنصر T که مساوی با ۱ باقی می‌ماند، عنصری است که با k شاخص دهی شده است بطوری که $S[k]$ دارای بزرگترین کلید آرایه می‌باشد. بنابراین، کافی است که الگوریتم، مقدار $S[k]$ ای را بازگرداند که $T[k]$ متناظر آن برابر یک باشد. شکل ۱۱-۱۰ و الگوریتم ۴-۱۰ این مراحل را به خوبی شرح می‌دهند. توجه کنید که در الگوریتم زیر، هنگامی که بیش از یک پردازنده در مکان حافظه یکسان می‌نویسند، مقادیر نوشته شده یکسان می‌باشند.

۳۸۹ مدل PRAM

شکل ۱۰-۱۱ یک اجرا از الگوریتم ۲-۱۰ فقط $T[2]$ به ۱ ختم می شود زیرا $S[2]$ بزرگترین کلید است و بنابراین هرگز مقایسه ای را از دست نمی دهد.

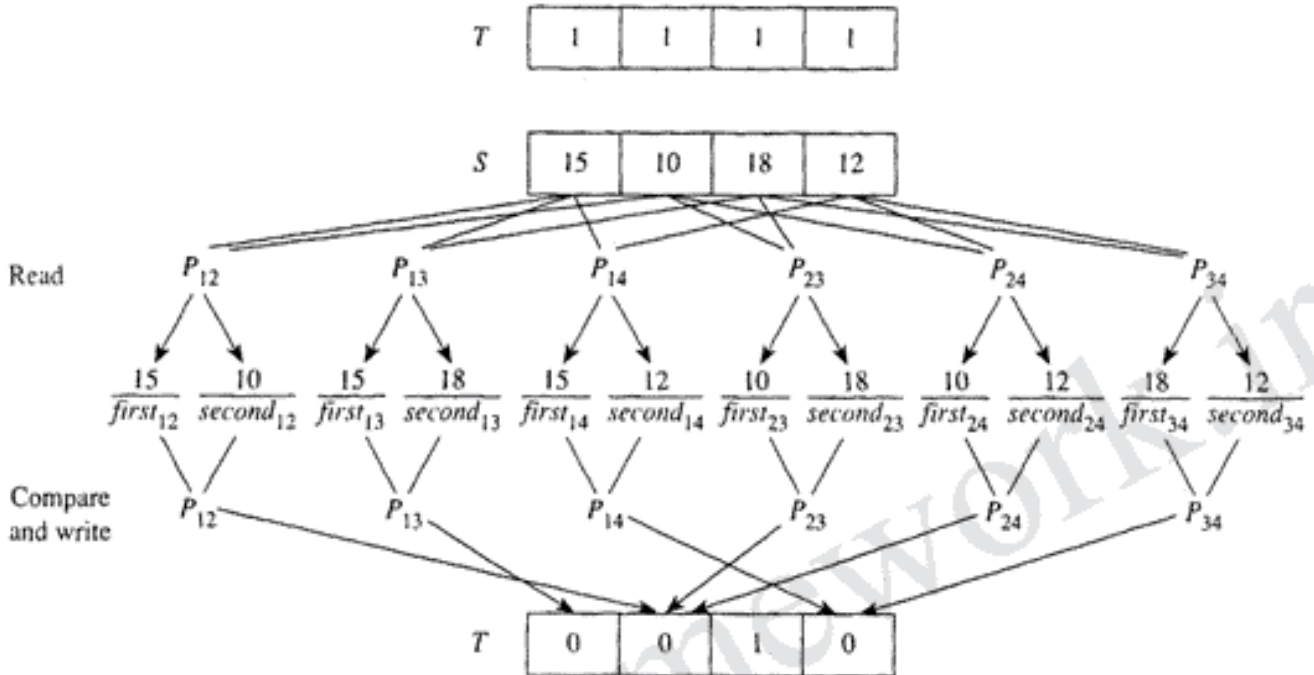

پیدا کردن بزرگترین کلید به روش CRCW موازی

الگوریتم ۲-۱۰

مسئله: بزرگترین کلید را در آرایه n کلیدی S پیدا کنید.

ورودی: عدد صحیح مثبت n آرایه ای از کلیدها S با شاخصهای ۱ تا n .

خروجی: مقدار بزرگترین کلید در آرایه S .

توضیح: فرض می شود که n توانی از ۲ است و $2(n-1)$ پردازنده در حال اجرای الگوریتم به صورت

موازی هستند. پردازنده ها به صورت $(1 \leq i < j \leq n)$ شاخص دهی شده اند و دستور "first index of

this processor" مقدار i و دستور "second index of this processor" مقدار j را باز می گردانند.

```
keytype parlargest2 (int n, const keytype S[])
```

```
{
```

```
    int T[1..n];
```

```
    local index i, j;
```

```
    local keytype first, second;
```

```
    local int chkfrst, chksnd;
```

```
    i = first index of this processor;
```

```
    j = second index of this processor;
```

```
    write 1 into T[i];
```

```
    // Because  $1 \leq i \leq n - 1$  and
```

```

write 1 into T[j];
read S[i] into first;
read S[j] into second;
if (first < second)
    write 0 into T[i];
else
    write 0 into T[j];
read T[i] into chkfst;
read T[j] into chkscnd;
if (chkfst == 1)
    return S[i];
else if (chkscnd == 1)
    return S[j];
}

// 2 ≤ j ≤ n, these write
// instructions initialize each
// array element of T to 1.

// T[k] ends up 0 if and only
// if S[k] loses at least one
// comparison.

// T[k] still equals 1 if and only
// if S[k] contains the largest key.
// Need to check T[j] in case
// the largest key is S[n]. Recall
// i ranges in value only from
// 1 to n - 1.

```

در این الگوریتم، هیچ حلقه‌ای وجود ندارد. این بدین معنی است که الگوریتم، بزرگترین کلید را در مدت زمان ثابتی پیدا می‌کند و این امر بسیار مؤثر است. چراکه در این صورت می‌توانستیم بزرگترین کلید را در بین ۱,۰۰۰,۰۰۰ کلید در مقدار زمانی مشابهی که برای پیدا کردن بزرگترین کلید از ۱۰ کلید صرف می‌شود، پیدا کنیم. به هر حال، این پیچیدگی زمانی مطلوب از هزینه پیچیدگی پردازنده‌ای زمان‌مربعی بدست می‌آید. یعنی برای پیدا کردن بزرگترین کلید در میان ۱,۰۰۰,۰۰۰ کلید به $1,000,000^2/2$ پردازنده نیاز خواهیم داشت. این فصل تنها به عنوان مقدمه‌ای بر معرفی الگوریتم‌های موازی مطرح شده است. بحث‌های تکمیلی در این مورد را می‌توانید در کتاب Kumar (۱۹۹۴) پیدا کنید.

تمرینات

بخش ۱-۱۰

- ۱- با فرض اینکه یک شخص می‌تواند دو عدد را در مدت زمان $\frac{1}{2}$ با هم جمع کند، چه مدتی طول می‌کشد تا آن شخص دو ماتریس $n \times n$ را، با در نظر گرفتن عمل جمع به عنوان عمل مبنایی با هم جمع نماید؟ صحت جواب خود را بررسی کنید.
- ۲- با فرض اینکه یک شخص می‌تواند دو عدد را در مدت زمان $\frac{1}{2}$ با هم جمع کند، چه مدت زمانی لازم است تا دو نفر بتوانند دو ماتریس $n \times n$ را، با در نظر گرفتن عمل جمع به عنوان عمل مبنایی با هم جمع نمایند؟ صحت جواب خود را بررسی کنید.
- ۳- با فرض اینکه یک شخص می‌تواند دو عدد را در مدت زمان $\frac{1}{2}$ با هم جمع کند، چند نفر لازم است

تمرینات ۳۹۱

تایوانند مجموع زمان صرف شده برای جمع دو ماتریس $n \times n$ را به حداقل برسانند؟ صحت جواب خود را بررسی کنید.

۴- با فرض اینکه یک شخص می تواند دو عدد را در مدت زمان t_p با هم جمع کند، چه مدت زمانی لازم است تا آن شخص بتواند n عدد در یک لیست را، با در نظر گرفتن عمل جمع به عنوان عمل مبنایی، با هم جمع نماید؟ صحت جواب خود را بررسی کنید.

۵- با فرض اینکه یک شخص می تواند دو عدد را در مدت زمان t_p با هم جمع کند. چه مدت زمانی لازم است تا دو نفر بتوانند n عدد در یک لیست را، با در نظر گرفتن عمل جمع بعنوان عمل مبنایی و مدت زمان t_p برای ارسال نتیجه از یکی به دیگری، با هم جمع نمایند؟ صحت جواب خود را بررسی کنید.

۵- با فرض اینکه یک شخص می تواند دو عدد را در مدت زمان t_p با هم جمع کند و ارسال نتیجه از یکی به دیگری، به مدت زمان t_p نیاز دارد، تعیین کنید چند نفر لازم است تا مجموع زمان صرف شده برای بدست آوردن نتیجه نهایی جمع n عدد در یک لیست را به حداقل برسانند؟ صحت جواب خود را بررسی کنید.

بخش ۲-۱۰

۷- یک الگوریتم CREW PRAM، برای جمع n عدد در یک لیست بنویسید که از کارایی $\theta(\lg n)$ برخوردار باشد.

۸- یک الگوریتم CREW PRAM بنویسید که از n^2 پردازنده برای ضرب دو ماتریس $n \times n$ استفاده کند. الگوریتم شما بایستی بهتر از الگوریتم ترتیبی استاندارد $\theta(n^3)$ باشد.

۹- یک الگوریتم PRAM، برای مرتب سازی سریع یک لیست n عنصری با استفاده از n پردازنده بنویسید.

۱۰- یک الگوریتم ترتیبی بنویسید که با استفاده از روش تورنمنت، بزرگترین کلید در یک آرایه n کلیدی را پیدا کند. نشان دهید که این الگوریتم کارتر از الگوریتم ترتیبی استاندارد نیست.

۱۱- یک الگوریتم PRAM بنویسید که با استفاده از n^2 پردازنده، دو ماتریس $n \times n$ را ضرب کند. الگوریتم شما بایستی در زمان $\theta(\lg n)$ اجرا شود.

۱۲- یک الگوریتم PRAM، برای مسئله درخت جستجوی دودویی مطلوب بخش ۳-۵ بنویسید. کارایی این الگوریتم را با الگوریتم درخت جستجوی دودویی مطلوب (الگوریتم ۳-۹) مقایسه کنید.

تمرینات اضافی

۱۳- یک الگوریتم PRAM برای مسئله مرتب سازی ادغامی (Mergesort) بنویسید که در زمان $\theta((\lg n)^2)$ اجرا شود. (نکته: از n پردازنده استفاده نمائید و هر پردازنده را به یک کلید نسبت دهید)

۱۴- یک الگوریتم PRAM، برای مسئله فروشنده دوره گرد بخش ۳-۶ بنویسید. کارایی این الگوریتم را با الگوریتم فروشنده دوره گرد (الگوریتم ۳-۱۱) مقایسه کنید.

ضمیمه A

مروری بر ریاضیات ضروری

در مطالعه این کتاب به استثناء بخش هایی که با علامت * مشخص شده اند، نیازی به یک پیش زمینه کامل از ریاضیات نداریم. در واقع، ما فرض نموده ایم که شما با ریاضیات آشنایی زیادی ندارید؛ اگرچه در تحلیل الگوریتم ها لازم است که تا حدود زیادی با ریاضیات آشنا باشیم.

A-1 نمادگذاری

گاهی اوقات لازم است که به کوچکترین عدد صحیح بزرگتر یا مساوی عدد حقیقی x ، اشاره کنیم. در این صورت آن را با نماد $\lceil x \rceil$ نشان می دهیم. برای مثال،

$$\begin{aligned} \lceil 3/3 \rceil &= 4 & \lceil 9/7 \rceil &= 5 & \lceil 6 \rceil &= 6 \\ \lceil -3/3 \rceil &= -3 & \lceil -3/7 \rceil &= -3 & \lceil -6 \rceil &= -6 \end{aligned}$$

نماد $\lfloor x \rfloor$ را جزء صحیح بالای x می گوئیم و برای هر عدد صحیح n داریم $\lfloor n \rfloor = n$. گاهی اوقات لازم است که به بزرگترین عدد صحیح کوچکتر یا مساوی عدد حقیقی x اشاره کنیم که در این صورت آن را با نماد $\lfloor x \rfloor$ نشان می دهیم. برای مثال،

$$\begin{aligned} \lfloor 3/3 \rfloor &= 3 & \lfloor 9/7 \rfloor &= 4 & \lfloor 6 \rfloor &= 6 \\ \lfloor -3/3 \rfloor &= -4 & \lfloor -3/7 \rfloor &= -4 & \lfloor -6 \rfloor &= -6 \end{aligned}$$

نماد $\lceil x \rceil$ را جزء صحیح پائین x می گوئیم و برای هر عدد صحیح n داریم $\lceil n \rceil = n$. هنگامی که فقط بتوانیم مقدار تقریبی یک نتیجه مورد انتظار را تعیین کنیم از نماد \approx که به معنای "تقریباً مساوی" است، استفاده می کنیم. به عنوان مثال، شما با عدد π که در محاسبه محیط و مساحت یک دایره بکار می رود آشنا هستید. مقدار π با یک تعداد منتهای از ارقام دهدهی مشخص نمی شود. (در واقع، حتی یک الگوی مشخص برای پایان بخشیدن به این ارقام وجود ندارد، نظیر $\dots 0/333333 = \pi$). بنابراین، از آنجائیکه شش رقم اول π برابر $3/14159$ است، می نویسیم:

$$\pi \approx 3/14159$$

از نماد \approx به معنای "نامساوی" استفاده می کنیم. برای مثال، اگر بخواهید نشان دهید که مقدار متغیر x

نمادگذاری ۳۹۳

با متغیر x مساوی نیست، می نویسیم:

$$x \neq y$$

اغلب لازم است که به مجموع عناصری مشابه و یکسان اشاره کنیم. این کار آسانی است اگر تعداد عناصر زیاد نباشد. مثلاً بخواهیم به مجموع اولین هفت عدد صحیح مثبت اشاره کنیم که در این صورت می نویسیم:

$$1 + 2 + 3 + 4 + 5 + 6 + 7$$

یا بخواهیم به مجموع مربعات اولین هفت عدد صحیح مثبت اشاره کنیم که در این صورت می نویسیم:

$$1^2 + 2^2 + 3^2 + 4^2 + 5^2 + 6^2 + 7^2$$

همانطوری که قبلاً ذکر شد، استفاده از این روش زمانی میسر است که تعداد عناصر زیاد نباشد. واضح است که اگر بخواهیم به مجموع اولین صد عدد صحیح مثبت اشاره کنیم، استفاده از این روش غیر منطقی خواهد بود. یک روش برای انجام این کار، نوشتن چند عنصر ابتدایی، یک عنصر عمومی و آخرین عنصر است. بدینصورت که بنویسیم:

$$1 + 2 + \dots + i + \dots + 100$$

و اگر به مجموع مربعات اولین صد عدد مثبت اشاره داشته باشیم، می نویسیم:

$$1^2 + 2^2 + \dots + i^2 + \dots + 100^2$$

یک روش خلاصه تر برای نمایش مجموع عناصر، استفاده از حرف یونانی Σ (سیگما) است. به عنوان مثال، برای نمایش مجموع اولین صد عدد صحیح مثبت با استفاده از Σ می نویسیم:

$$\sum_{i=1}^{100} i$$

این نماد به این معناست که تا زمانی که متغیر i مقادیر ۱ تا ۱۰۰ را به خود می گیرد، مقادیر آن با هم جمع می شوند. به طور مشابه، برای نمایش مجموع مربعات اولین صد عدد صحیح مثبت با استفاده از Σ می نویسیم:

$$\sum_{i=1}^{100} i^2$$

اغلب، آخرین عدد صحیح در مجموع عناصر را به صورت عدد صحیح اختیاری n بیان می کنیم و در این صورت برای نمایش مجموع اولین n عدد صحیح مثبت می نویسیم:

$$1 + 2 + \dots + i + \dots + n \quad \text{یا} \quad \sum_{i=1}^{n} i$$

و برای نمایش مجموع مربعات اولین n عدد صحیح مثبت می نویسیم:

$$1^2 + 2^2 + \dots + i^2 + \dots + n^2 \quad \text{یا} \quad \sum_{i=1}^n i^2$$

گاهی اوقات به یک مجموع نیازمندیم، به عنوان مثال،

۳۹۴ مروری بر ریاضیات ضروری

$$\sum_{i=1}^4 \sum_{j=1}^i j = \sum_{j=1}^1 j + \sum_{j=1}^2 j + \sum_{j=1}^3 j + \sum_{j=1}^4 j$$

$$= (1) + (1+2) + (1+2+3) + (1+2+3+4) = 20$$

به طور مشابه، می‌توانیم مجموع یک مجموع را بگیریم و الی آخر. در نهایت، گاهی اوقات می‌خواهیم به موجودیتی اشاره کنیم که بزرگتر از هر عدد حقیقی است. ما آن را بی‌نهایت نامیده و به صورت ∞ نشان می‌دهیم. برای هر عدد حقیقی x داریم:

$$x < \infty$$

A-۲ توابع

تابع f از یک متغیر، قاعده و قانونی است که به ازاء یک مقدار x مقدار منحصر بفردی را به $f(x)$ نسبت می‌دهد. به عنوان مثال، تابع f که مربع یک عدد حقیقی را به یک عدد حقیقی معین x نسبت می‌دهد، عبارت است از:

$$f(x) = x^2$$

یک تابع، مجموعه‌ای از زوجهای مرتب است. برای مثال، تابع $f(x) = x^2$ همه زوجهای مرتب (x, x^2) را تعیین می‌کند. نمودار یک تابع، مجموعه‌ای است از کلیه زوجهای مرتب که به وسیله تابع تعیین می‌شود. نمودار تابع $f(x) = x^2$ در شکل A-۱ نشان داده شده است. تابع $f(x) = \frac{1}{x}$ تنها زمانی تعریف می‌شود که $x \neq 0$ باشد. دامنه یک تابع، مجموعه مقادیری است که تابع به ازاء آنها تعریف می‌شود.

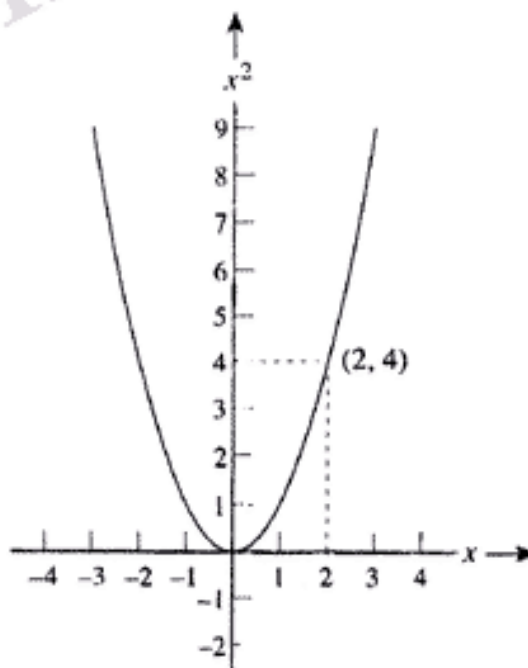

شکل A-۱ نمودار تابع $f(x) = x^2$. زوج مرتب $(2, 4)$ مشخص شده است.

۳۹۵ استقراء ریاضی

به عنوان مثال، دامنه تابع $f(x) = \frac{1}{x}$ ، کلیه اعداد حقیقی غیر از صفر است؛ برخلاف تابع $f(x) = x^2$ که دامنه آن کلیه اعداد حقیقی است. توجه کنید که تابع $f(x) = x^2$ می تواند تنها مقادیر غیرمنفی را به خود بگیرد. منظور از "مقادیر غیرمنفی"، مقادیری بزرگتر یا مساوی صفر می باشد؛ برخلاف "مقادیر مثبت" که تنها مقادیر بزرگتر از صفر را شامل می شود. بود یک تابع، مجموعه مقادیری است که تابع می تواند به خود بگیرد. بود $f(x) = x^2$ ، اعداد حقیقی غیرمنفی و بود $f(x) = \frac{1}{x}$ ، همه اعداد حقیقی بجز صفر و بود $f(x) = \left(\frac{1}{x}\right)^2$ ، همه اعداد حقیقی مثبت است. می گوئیم یک تابع، مجموعه ای از اجزاء دامنه به بود می باشد. برای مثال، تابع $f(x) = x^2$ از اعداد حقیقی به اعداد حقیقی غیرمنفی است.

A-۳ استقراء ریاضی

برخی حاصل جمعها معادل عبارات شبه جمله ای می باشند. به عنوان مثال

$$1 + 2 + \dots + n = \frac{n(n+1)}{2}$$

این مساوی را به ازاء برخی از مقادیر n نشان می دهیم:

$$1 + 2 + 3 + 4 = 10 = \frac{4(4+1)}{2}$$

$$1 + 2 + 3 + 4 + 5 = 15 = \frac{5(5+1)}{2}$$

به هر حال، از آنجائیکه بی نهایت عدد صحیح مثبت وجود دارد، هرگز نمی توانیم مطمئن شویم که این تساوی به ازاء تمامی اعداد صحیح مثبت n صادق است. بررسی حالت های منحصر بفرد، فقط می تواند به ما اطلاع دهد که "به نظر می رسد تساوی درست باشد". یک ابزار بسیار قوی برای بدست آوردن یک نتیجه از تمامی اعداد صحیح مثبت n ، استقراء ریاضی است.

استقراء ریاضی، همانند اصول بازی دومینو عمل می کند. شکل A-۲ نشان می دهد که اگر فاصله بین هر دو مهره دومینو کمتر از ارتفاع آنها باشد، می توانیم با زدن ضربه به اولین مهره، به تمامی مهره ها ضربه بزنیم و آنها را بیندازیم. این کار انجام می شود زیرا

۱- ما به اولین مهره ضربه می زنیم.



شکل A-۲ با زدن اولین ضربه به مهره دومینو، همه مهره ها خواهند افتاد.

۲- با توجه به فضای بین مهره‌ها که این فاصله کمتر از ارتفاع آنهاست، قطعاً می‌توانیم بگوئیم که با افتادن مهره n ام، مهره $n+1$ ام نیز خواهد افتاد.

اگر ما به اولین مهرهٔ دومینو ضربه بزنیم، این مهره به دومین مهره ضربه می‌زند، دومین مهره به سومین مهره ضربه می‌زند و الی آخر. در تئوری می‌توانیم عدد بزرگی را به دلخواه برای تعداد مهره‌ها در نظر گرفته و آنها را به روش فوق بیانداریم. استقراء نیز دقیقاً به همین روش عمل می‌کند. ابتدا نشان می‌دهیم که چیزی که در حال اثبات آن هستیم، به ازاء $n=1$ درست می‌باشد؛ سپس نشان می‌دهیم که اگر عبارت به ازاء یک عدد صحیح مثبت دلخواه n درست باشد، به ازاء $n+1$ نیز درست می‌باشد. این مطلب را یک مرتبه نشان دادیم. می‌دانیم که چون عبارت برای $n=1$ درست است، پس برای $n=2$ نیز درست می‌باشد و چون عبارت برای $n=2$ درست است پس برای $n=3$ نیز درست می‌گردد و الی آخر (تا بی‌نهایت). بنابراین، می‌توانیم نتیجه بگیریم که برای کلیهٔ اعداد صحیح مثبت n نیز درست است. در استقراء ریاضی از مفاهیم زیر نیز استفاده می‌کنیم:

پایه استقراء: عبارت، به ازاء $n=1$ (یا هر مقدار اولیه دیگر) درست است.

فرض استقراء: عبارت برای هر عدد دلخواه $n \geq 1$ (یا هر مقدار اولیه دیگر) درست است.

گام استقراء: اگر عبارت به ازاء n درست است، آنگاه به ازاء $n+1$ نیز درست می‌باشد.

پایه استقراء، در واقع همان ضربه اولیه به مهرهٔ دومینو است؛ برخلاف گام استقراء که نشان می‌دهد اگر مهره n ام دومینو بیافتد، آنگاه مهره $n+1$ ام نیز خواهد افتاد.

مثال ۱-۸ برای تمامی اعداد صحیح مثبت n نشان می‌دهیم که

$$1 + 2 + \dots + n = \frac{n(n+1)}{2}$$

پایه استقراء: برای $n=1$ داریم:

$$1 = \frac{1(1+1)}{2}$$

فرض استقراء: فرض کنید که برای یک عدد صحیح مثبت دلخواه n داریم:

$$1 + 2 + \dots + n = \frac{n(n+1)}{2}$$

گام استقراء: لازم است که نشان دهیم

$$1 + 2 + \dots + (n+1) = \frac{(n+1)[(n+1)+1]}{2}$$

بدینصورت که

$$1 + 2 + \dots + (n+1) = 1 + 2 + \dots + n + n + 1$$

$$= \frac{n(n+1)}{2} + n + 1$$

$$= \frac{(n+1)[(n+1)+1]}{2}$$

۳۹۷ استقراء ریاضی

در گام استقراء عناصری که با فرض استقراء معادل هستند را مشخص نموده ایم تا نشان دهیم که فرض استقراء، کجا به کار گرفته شده است. با فرض استقراء،

$$1 + 2 + \dots + n = \frac{n(n+1)}{2}$$

و با انجام چند محاسبه جبری ساده به این نتیجه رسیدیم که

$$1 + 2 + \dots + (n+1) = \frac{(n+1)[(n+1)+1]}{2}$$

بنابراین، اگر فرض برای n درست باشد، آنگاه برای $n+1$ نیز درست است. از آنجائیکه در پایه استقراء نشان دادیم که عبارت به ازاء $n=1$ درست است، لذا می توانیم نتیجه بگیریم که با استفاده از اصل دومینو، عبارت به ازاء تمامی اعداد صحیح و مثبت n نیز درست می باشد.

لازم به ذکر است که لزومی ندارد مقدار اولیه حتماً $n=1$ باشد؛ چراکه ممکن است عبارت، فقط به ازاء $n \geq 10$ درست باشد که در این صورت، پایه استقراء بایستی $n=10$ باشد. زمانی پایه استقراء، $n=0$ است که ما در حال اثبات صحت یک عبارت، به ازاء تمامی اعداد صحیح غیرمنفی باشیم.

مثال ۲-A نشان می دهیم که برای هر عدد صحیح مثبت n داریم:

$$1^2 + 2^2 + \dots + n^2 = \frac{n(n+1)(2n+1)}{6}$$

پایه استقراء: برای $n=1$ داریم:

$$1^2 = 1 = \frac{1(1+1)(2 \times 1 + 1)}{6}$$

فرض استقراء: فرض می کنیم که برای هر عدد صحیح مثبت دلخواه n داریم

$$1^2 + 2^2 + \dots + n^2 = \frac{n(n+1)(2n+1)}{6}$$

گام استقراء: بایستی نشان دهیم

$$1^2 + 2^2 + \dots + (n+1)^2 = \frac{(n+1)[(n+1)+1][2(n+1)+1]}{6}$$

بدینصورت که

$$\begin{aligned} 1^2 + 2^2 + \dots + (n+1)^2 &= 1^2 + 2^2 + \dots + n^2 + (n+1)^2 \\ &= \frac{n(n+1)(2n+1)}{6} + (n+1)^2 \\ &= \frac{n(n+1)(2n+1) + 6(n+1)^2}{6} \\ &= \frac{(n+1)[(n+1)+1][2(n+1)+1]}{6} \end{aligned}$$

مثال ۸-۳

نشان می دهیم که برای هر عدد صحیح غیرمنفی n داریم:

$$2^0 + 2^1 + 2^2 + \dots + 2^n = 2^{n+1} - 1$$

که با علامت Σ به صورت زیر در می آید:

$$\sum_{i=0}^n 2^i = 2^{n+1} - 1$$

پایه استقراء: برای $n=0$ داریم:

$$2^0 = 1 = 2^{0+1} - 1$$

فرض استقراء: فرض کنید که برای هر عدد صحیح غیرمنفی n داریم:

$$2^0 + 2^1 + 2^2 + \dots + 2^n = 2^{n+1} - 1$$

گام استقراء: بایستی نشان دهیم

$$2^0 + 2^1 + 2^2 + \dots + 2^{n+1} = 2^{(n+1)+1} - 1$$

بدینصورت که

$$\begin{aligned} 2^0 + 2^1 + 2^2 + \dots + 2^{n+1} &= 2^0 + 2^1 + 2^2 + \dots + 2^n + 2^{n+1} \\ &= 2^{n+1} - 1 + 2^{n+1} \\ &= 2(2^{n+1}) - 1 \end{aligned}$$

مثال ۸-۳، یک حالت خاص از نتیجه مثال بعد است.

مثال ۸-۴

برای تمام اعداد صحیح غیرمنفی n و اعداد حقیقی $r \neq 1$ نشان می دهیم که

$$\sum_{i=0}^n r^i = \frac{r^{n+1} - 1}{r - 1}$$

عناصر این مجموع به تصاعد هندسی موسومند.

پایه استقراء: برای $n=0$ داریم:

$$r^0 = 1 = \frac{r^{0+1} - 1}{r - 1}$$

فرض استقراء: فرض کنید که برای هر عدد صحیح غیرمنفی دلخواه n داریم:

$$\sum_{i=0}^n r^i = \frac{r^{n+1} - 1}{r - 1}$$

گام استقراء: بایستی نشان دهیم که

$$\begin{aligned} \sum_{i=0}^{n+1} r^i &= r^{n+1} + \sum_{i=0}^n r^i \\ &= r^{n+1} + \frac{r^{n+1} - 1}{r - 1} \\ &= \frac{r^{n+2} - 1}{r - 1} = \frac{r^{(n+1)+1} - 1}{r - 1} \end{aligned}$$

۳۹۹ استقراء ریاضی

گاهی اوقات، نتایجی که با استفاده از استقراء بدست می‌آید به روشهای دیگر نیز می‌تواند بدست آید. برای نمونه، در مثال قبل نشان دادیم که

$$\sum_{i=0}^n r^i = \frac{r^{n+1} - 1}{r - 1}$$

به جای استفاده از استقراء می‌توانیم عبارت سمت چپ را در مقسوم علیه عبارت سمت راست جذب کرده و آن را ساده کنیم. بدینصورت که

$$\begin{aligned} (r-1) \sum_{i=0}^n r^i &= \sum_{i=0}^n r^{i+1} - \sum_{i=0}^n r^i \\ &= (r + r^2 + \dots + r^{n+1}) - (1 + r + r^2 + \dots + r^n) \\ &= r^{n+1} - 1 \end{aligned}$$

با تقسیم طرفین تساوی به $r-1$ ، نتیجه مورد نظر بدست می‌آید.

مثال ۵-A برای هر عدد صحیح مثبت n نشان می‌دهیم که

$$\sum_{i=1}^n i 2^i = (n-1) 2^{n+1} + 2$$

پایه استقراء: برای $n=1$ داریم:

$$1 \times 2^1 = 2 = (1-1) 2^{1+1} + 2$$

فرض استقراء: فرض کنید که برای هر عدد صحیح مثبت دلخواه n داریم:

$$\sum_{i=1}^n i 2^i = (n-1) 2^{n+1} + 2$$

گام استقراء: بایستی نشان می‌دهیم

$$\sum_{i=1}^{n+1} i 2^i = [(n+1)-1] 2^{(n+1)+1} + 2$$

بدینصورت که

$$\begin{aligned} \sum_{i=1}^{n+1} i 2^i &= \sum_{i=1}^n i 2^i + (n+1) 2^{n+1} \\ &= (n-1) 2^{n+1} + 2 + (n+1) 2^{n+1} \\ &= [(n+1)-1] 2^{(n+1)+1} + 2 \end{aligned}$$

روش دیگری که در فرض استقراء مرسوم می‌باشد، این است که ابتدا فرض کنیم عبارت به ازاء هر k بزرگتر یا مساوی مقدار ابتدایی و کوچکتر از n درست است. آنگاه در گام استقراء ثابت کنیم که عبارت به ازاء n نیز درست می‌باشد. این کار را در اثبات قضیه ۱-۱ در بخش ۲-۲ انجام دادیم. اگرچه مثالهای ما همگی با تعیین شبه‌جمله‌ای حاصل جمعها سروکار داشته‌اند، ولی کاربردهای دیگری نیز برای استقراء وجود دارد که بعداً به برخی از آنها اشاره می‌کنیم.

A-۴ قضایا و پیش قضایا

قضیه در فرهنگ لغت به معنای گفتاری است که صحت آن باید اثبات شود. در ریاضیات نیز دارای همین معنا است. هر یک از مثالهای بخش قبل می توانست به صورت یک قضیه مطرح شود و اثبات آن از طریق استقراء، اثبات آن قضیه باشد. برای مثال می توانستیم مثال A-۱ را به صورت زیر مطرح کنیم:

قضیه A-۱ برای هر عدد صحیح $n > 0$ داریم:

$$1 + 2 + \dots + n = \frac{n(n+1)}{2}$$

اثبات: در این قسمت، اثبات قضیه خواهد آمد که از اثبات استقراء انجام شده در مثال A-۱ می توانیم استفاده کنیم.

معمولاً هدف از ارائه و اثبات یک قضیه، بدست آوردن یک نتیجه کلی است که می تواند در حالت های متعددی بکار گرفته شود. برای مثال، می توانیم با استفاده از قضیه A-۱، مجموع اولین n عدد صحیح مثبت را به ازاء هر مقدار n به سرعت محاسبه کنیم. گاهی اوقات دانشجویان برای فهم اختلاف بین حرف شرطی "اگر" و "اگر و فقط اگر" دچار مشکل می شوند. دو قضیه زیر این اختلاف را نشان می دهد.

قضیه A-۲ برای هر عدد حقیقی x اگر $x > 0$ باشد، آنگاه $x^2 > 0$ خواهد بود.

اثبات: قضیه از این حقیقت استفاده می کند که حاصلضرب دو عدد صحیح مثبت، عددی مثبت است.

عکس قضیه A-۲ درست نیست زیرا اگر $x^2 > 0$ باشد، آنگاه نمی توان نتیجه گرفت که حتماً $x > 0$ است. برای مثال، $9 > 0 = (-3)^2$ و روشن است که -3 بزرگتر از صفر نیست. در واقع مربع هر عدد منفی، بزرگتر از صفر است. بنابراین، قضیه A-۲ یک مثال از عبارت "اگر" می باشد. هر گاه عکس یک قضیه نیز درست باشد، آنگاه قضیه به صورت عبارت "اگر و فقط اگر" خواهد بود و لازم است که هم قضیه و هم عکس آن اثبات شود. قضیه زیر، مثالی از عبارت "اگر و فقط اگر" می باشد.

قضیه A-۳ برای هر عدد حقیقی x ، $x > 0$ است اگر و فقط اگر $\frac{1}{x} > 0$ باشد.

اثبات: برای اثبات، فرض کنید که $x > 0$ باشد، آنگاه $\frac{1}{x}$ خواهد بود زیرا خارج قسمت دو عدد مثبت، بزرگتر از صفر است و برای اثبات عکس قضیه، فرض کنید که $\frac{1}{x} > 0$ باشد، آنگاه $x = \frac{1}{\frac{1}{x}} > 0$ خواهد بود زیرا خارج قسمت دو عدد مثبت، بزرگتر از صفر است.

۴۰۱ لگاریتمها

در فرهنگ لغت، پیش قضیه به عنوان یک قضیه کمکی که برای اثبات قضایای دیگر بکار می‌رود، تعریف شده است. در واقع، معمولاً به هنگام اثبات یک قضیه از یک یا چند پیش قضیه استفاده می‌کنیم و اغلب پیش قضایای مربوط به اثبات یک قضیه را قبل از آن بیان نموده و آن را، در صورت لزوم اثبات می‌کنیم.

A-۵ لگاریتمها

لگاریتمها، یکی از ابزارهای ریاضی هستند که بیشتر در تجزیه و تحلیل الگوریتمها بکار می‌روند، در ادامه، مروری مختصر بر ویژگی لگاریتمها خواهیم داشت.

A-۵-۱ تعریف و ویژگیهای لگاریتمها

لگاریتم عمومی یک عدد، عددی است که ۱۰ بایستی به توان آن برسد تا عدد مورد نظر بدست آید. اگر x یک عدد معین باشد لگاریتم عمومی آن را به صورت $\log x$ نشان می‌دهیم.

مثال A-۶ به لگاریتمهای عمومی زیر توجه کنید:

$10^1 = 10$	زیرا	$\log 10 = 1$
$10^4 = 10,000$	زیرا	$\log 10,000 = 4$
$10^{-3} = \left(\frac{1}{10}\right)^3 = 0.001$	زیرا	$\log 0.001 = -3$
$10^0 = 1$	زیرا	$\log 1 = 0$

(به خاطر دارید که مقدار هر عدد غیر صفر به توان صفر برابر یک است.)

در حالت کلی، لگاریتم عدد x عددی است که عدد a -موسوم به پایه- باید به توان آن برسد تا x حاصل شود. عدد a می‌تواند هر عدد مثبت غیر از یک باشد؛ برخلاف x که شامل کلیه اعداد مثبت می‌شود. این بدین معناست که لگاریتم عدد منفی یا صفر وجود ندارد. در نمادگذاری لگاریتم می‌نویسیم $\log_a x$.

مثال A-۷ چند مثال از $\log_a x$ به صورت زیر است:

$2^3 = 8$	زیرا	$\log_2 8 = 3$
$3^4 = 81$	زیرا	$\log_3 81 = 4$
$2^{-4} = \left(\frac{1}{2}\right)^4 = 1/16$	زیرا	$\log_2 (1/16) = -4$
$2^{2/8.7} \approx 7$	زیرا	$\log_2 7 \approx 2/8.7$

۴۰۲ سری بر ریاضیات ضروری

توجه دارید که آخرین نتیجه در مثال فوق، برای عددی است که توان صحیحی از پایه لگاریتم نمی باشد. لگاریتمها برای تمامی اعداد مثبت وجود دارند؛ نه فقط برای توان صحیحی از پایه. البته بحث کاملی از لگاریتمهایی که مقدار آنها، توان صحیحی از پایه نمی باشد، در این مقوله نمی گنجد. در اینجا فقط به لگاریتمهایی اشاره می کنیم که به صورت یک تابع افزایشی باشند. بدینصورت که

$$\text{اگر } x > y \text{ آنگاه } \log_a^x < \log_a^y$$

بنابراین

$$2 = \log_7^4 < \log_7^8 < \log_7^{16} = 3$$

در مثال ۷-۸ دیدیم که \log_7^8 در حدود $0.2/0.807$ یعنی بین ۲ و ۳ می باشد. برخی از ویژگیهای مهم لگاریتم که در تحلیل الگوریتمها بکار می روند را در زیر آورده ایم.

برخی ویژگیهای لگاریتمها (در تمامی موارد $a > 1, b > 1, x > 0, y > 0$ می باشد)

$$1 - \log_a 1 = 0$$

$$2 - a^{\log_a x} = x$$

$$3 - \log_a (xy) = \log_a x + \log_a y$$

$$4 - \log_a \frac{x}{y} = \log_a x - \log_a y$$

$$5 - \log_a x^y = y \log_a x$$

$$6 - x^{\log_a y} = y^{\log_a x}$$

$$7 - \log_a x = \log_b x / \log_b a$$

مثال ۸-۸ چند مثال از ویژگیهای فوق به صورت زیر است:

$$2 \log_7^8 = 2$$

{ویژگی ۲}

$$\log_7 (4 \times 8) = \log_7 8 = 2 + 3 = 5$$

{ویژگی ۳}

$$\log_7 \frac{27}{9} = \log_7 27 - \log_7 9 = 3 - 2 = 1$$

{ویژگی ۴}

$$\log_7 4^7 = 7 \log_7 4 = 7 \times 2 = 14$$

{ویژگی ۵}

$$8^{\log_7^4} = 4^{\log_7^8} = 4^3 = 64$$

{ویژگی ۶}

$$\log_4 16 = \log_7 16 / \log_7 4 = 4/2 = 2$$

{ویژگی ۷}

$$\log_7 128 = \log 128 / \log 7 \approx 2/1.0721/0.30103 = 7$$

{ویژگی ۷}

$$\log_7 67 = \log 67 / \log 7 \approx 1/0.2607/0.27712 \approx 3/0.27728$$

{ویژگی ۷}

لگاریتمها ۴۰۳

از آنجائیکه معمولاً ماشینهای حساب یک تابع \log دارند (به خاطر دارید که \log همان \log_{10} است)، دو نمونه آخر در مثال فوق نشان می دهد که چگونه می توان از ماشین حساب برای هر پایه دلخواهی استفاده نمود. اغلب در تحلیل الگوریتمها از پایه ۲ لگاریتم استفاده می کنیم که برای سهولت کار به جای $\log_2 x$ ، می نویسیم $\log x$.

۲-۵-۸ لگاریتم طبیعی

به خاطر دارید که مقدار تقریبی عدد e برابر است با $2/71828182$. عدد e همانند π نمی تواند با یک تعداد متناهی از ارقام دهمی بیان شود و در واقع حتی یک الگوی تکرار ارقام نیز در قسمت اعشاری آن وجود ندارد. $\log_e x$ را به صورت $\ln x$ نشان داده و آن را لگاریتم طبیعی x می خوانیم. برای مثال،

$$\ln 10 \approx 2/3025851$$

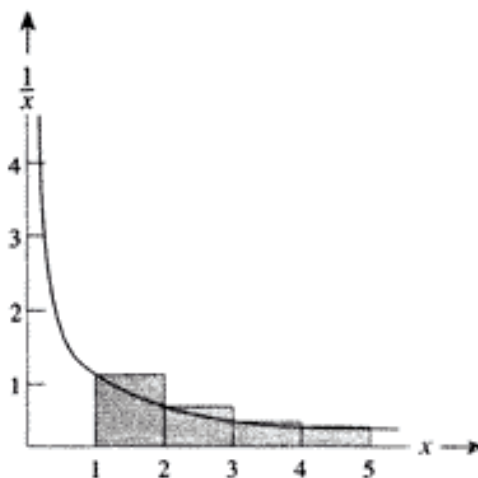
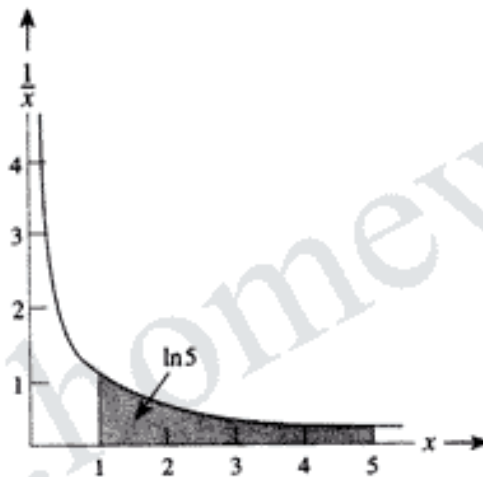

شکل ۳-۸ قسمت هاشور شده در نمودار بالا، $\ln 5$ است و قسمت هاشور شده در نمودار پائین که از مستطیلهای متصل به هم تشکیل شده، تقریباً برابر $\ln 5$ است.

۴۰۴ ضروری در ریاضیات ضروری

ممکن است تعجب کنید که این جواب از کجا بدست آمده است. ما با استفاده از ماشین حسابی که تابع \ln دارد می‌توانیم این محاسبه را انجام دهیم. بدون استفاده از ماشین حساب، فهمیدن چگونگی محاسبه لگاریتم طبیعی و اینکه چرا به آن "طبیعی" گفته می‌شود غیرممکن است. زیرا هنگامی که به عدد e نگاه می‌کنیم، لگاریتم طبیعی بسیار غیرطبیعی به نظر می‌رسد. در اینجا سعی می‌کنیم ویژگی‌هایی از لگاریتم طبیعی که در تحلیل الگوریتم‌ها بکار می‌رود را مطرح کنیم.

با محاسبات جبری می‌توانیم نشان دهیم که $\ln x$ برابر سطح زیر نمودار تابع $\frac{1}{x}$ در محدوده ۱ و x می‌باشد. شکل ۳-۸، سطح زیر نمودار را برای $\ln 5$ نشان می‌دهد. در نمودار پائینی شکل ۳-۸ نشان دادیم که این سطح می‌تواند با مجموع مستطیل‌هایی که پهنای هر کدام به اندازه یک واحد است، به طور تقریبی محاسبه گردد. این نمودار نشان می‌دهد که $\ln 5$ تقریباً برابر است با

$$(1 \times 1) + (1 \times \frac{1}{4}) + (1 \times \frac{1}{9}) + (1 \times \frac{1}{16}) \approx 2.0833$$

توجه کنید که این سطح همیشه بزرگتر از سطح واقعی است. با استفاده از ماشین حساب می‌توانیم مقدار دقیق آن را حساب کنیم که برابر است با

$$\ln 5 \approx 1.60944$$

مساحت مستطیل‌ها، تقریب خوبی برای $\ln 5$ نمی‌باشد. اگرچه مساحت آخرین مستطیل (مستطیل بین مقادیر ۴ و ۵) با سطح زیر منحنی از $x=4$ تا $x=5$ تفاوت چندانی ندارد ولی برای اولین مستطیل این چنین نیست. هر مستطیل بعدی دارای تقریب بهتری نسبت به مستطیل قبلی است. بنابراین، هنگامی که عدد کوچک نباشد، مجموع مساحت مستطیل‌ها، نزدیک به مقدار لگاریتم طبیعی آن است. مثال زیر کاربرد این نتیجه را نشان می‌دهد.

مثال ۹-۸ فرض کنید بخواهیم عبارت زیر را محاسبه کنیم.

$$1 + \frac{1}{4} + \dots + \frac{1}{n}$$

هیچ شبه جمله‌ای برای این مجموع وجود ندارد. بهر حال، براساس بحث قبلی، اگر n کوچک نباشد، آنگاه

$$(1 \times 1) + (1 \times \frac{1}{4}) + \dots + (1 \times \frac{1}{n-1}) \approx \ln n$$

هنگامی که مقدار n کوچک نباشد، مقدار n در مقایسه با مجموع، مقدار ناچیزی خواهد بود. بنابراین، می‌توانیم آن را نیز به مجموع فوق اضافه نمائیم:

$$1 + \frac{1}{4} + \dots + \frac{1}{n} \approx \ln n$$

ما از این نتیجه در تحلیل الگوریتم‌ها استفاده خواهیم نمود. در حالت کلی می‌توانیم نشان می‌دهیم که

$$\frac{1}{4} + \dots + \frac{1}{n} < \ln n < 1 + \frac{1}{4} + \dots + \frac{1}{n-1}$$

مجموعه ها ۴۰۵

A-۶ مجموعه ها

مجموعه، به اشیائی که در یک جا گرد آمده باشند یا به عبارتی کُلکسیون از اشیاء اطلاق می شود. مجموعه ها را با حروف بزرگ نظیر S نشان داده و تمامی اشیاء مجموعه را در یک جفت اکولاد (()) قرار می دهیم. برای مثال $S = \{1, 2, 3, 4\}$ ، مجموعه ای شامل اولین چهار عدد صحیح مثبت می باشد. ترتیب اشیائی که در مجموعه قرار می گیرند اهمیتی ندارد. به این معنا که

$$\{3, 1, 4, 2\} \text{ و } \{1, 2, 3, 4\}$$

مجموعه یکسانی هستند. یک مثال دیگر از یک مجموعه به صورت زیر است:

$$S = \{\text{پنج شنبه, سه شنبه, جمعه, دوشنبه, چهارشنبه}\}$$

که این مجموعه، مجموعه ای از روزهای هفته است. هنگامی که یک مجموعه نامتناهی باشد می توانیم با استفاده از تشریح اشیاء مجموعه، آن را نمایش دهیم. برای مثال، اگر بخواهیم مجموعه اعداد صحیح مثبت که مضرب صحیحی از ۳ هستند را نشان دهیم، می توانیم به صورت زیر بنویسیم:

$$S = \{n \mid n = 3i, \text{ } i \text{ هر عدد صحیح مثبت است}\}$$

که می توانیم S را بصورت زیر نشان دهیم:

$$S = \{3, 6, 9, \dots, 3i, \dots\}$$

به اشیاء درون یک مجموعه، عناصر یا اعضاء آن مجموعه گوئیم. اگر x ، یک عضو مجموعه S باشد، می نویسیم $x \in S$ و اگر x عضوی از مجموعه S نباشد، می نویسیم $x \notin S$ به عنوان مثال،

$$\text{اگر } S = \{1, 2, 3, 4\}, \text{ آنگاه } 5 \in S, 2 \in S$$

اگر S و T دو مجموعه باشند بطوری که هر عضو مجموعه S در مجموعه T نیز موجود باشد، گوئیم S یک زیرمجموعه از مجموعه A است و می نویسیم $S \subseteq T$. برای مثال،

$$\text{اگر } S = \{1, 3, 4\} \text{ و } T = \{2, 1, 4, 3\}, \text{ آنگاه } S \subseteq T$$

هر مجموعه، یک زیرمجموعه از خودش است. به عبارت دیگر، برای هر مجموعه S داریم $S \subseteq S$. اگر S زیرمجموعه ای از T باشد ولی مساوی آن نباشد، گوئیم S یک زیرمجموعه مطلق T است و می نویسیم $S \subset T$ برای مثال،

$$\text{اگر } S = \{1, 3, 4\} \text{ و } T = \{2, 1, 4, 3\}, \text{ آنگاه } S \subset T$$

مجموعه های S و T را مساوی گوئیم اگر عناصر مشابهی داشته باشند و می نویسیم $S = T$. اگر دو مجموعه با هم مساوی نباشند می نویسیم $S \neq T$ برای مثال،

$$\text{اگر } S = \{1, 2, 3, 4\} \text{ و } T = \{2, 4, 1, 3\}, \text{ آنگاه } S = T$$

اشتراک در مجموعه S و T، مجموعه همه عناصری است که هم در S و هم در T باشند و می نویسیم

$$S \cap T \text{ برای مثال،}$$

$$\text{اگر } S = \{1, 4, 5, 6\} \text{ و } T = \{1, 3, 5\}, \text{ آنگاه } S \cap T = \{1, 5\}$$

اجتماع دو مجموعه S و T مجموعه همه عناصری است که در S و یا در T باشند و می‌نویسیم $S \cup T$ برای مثال،

$$\text{اگر } S = \{1, 4, 5, 6\} \text{ و } T = \{1, 3, 5\}, \text{ آنگاه } S \cup T = \{1, 3, 4, 5, 6\}$$

تفاضل دو مجموعه S و T ، مجموعه همه عناصری است که در S بوده ولی در T نباشد و می‌نویسیم $S - T$ برای مثال،

$$\text{اگر } S = \{1, 4, 5, 6\} \text{ و } T = \{1, 3, 5\}, \text{ آنگاه } S - T = \{4, 6\}$$

$$T - S = \{3\}$$

مجموعه جهانی (مرجع) U ، مجموعه‌ای است که شامل تمامی عناصر مورد نظر باشد. بدین معنا که اگر S هر مجموعه دلخواهی باشد، آنگاه $S \subseteq U$ است. برای مثال، اگر مجموعه‌هایی از اعداد صحیح مثبت مورد نظر باشند، آنگاه

$$U = \{1, 2, 3, \dots, i, \dots\}$$

A-V ترتیب و ترکیب

فرض کنید چهار توپ که با حروف A, B, C, D مشخص شده‌اند را درون ظرفی قرار داده‌ایم. قرار است دو توپ از درون ظرف برداشته شود. اگر توپها به ترتیب حروف برداشته شوند، در مسابقه پیروز می‌شویم. برای روشن شدن موضوع، کلیه حالات ممکنه خروج توپها را می‌نویسیم.

AB	AC	AD
BA	BC	BD
CA	CB	CD
DA	DB	DC

خروجی AB و BA با هم متفاوتند زیرا توپها بایستی به ترتیب برداشته شوند. ۱۲ حالت مختلف را ذکر کردیم. آیا مطمئن هستیم که این ۱۲ حالت، کلیه حالات ممکنه را شامل می‌شود؟ توجه کنید که خروجی‌ها در چهار سطر و سه ستون مرتب شده‌اند بطوری که هر سطر نمایانگر یک انتخاب برای اولین توپ و هر ستون نمایانگر یک انتخاب برای دومین توپ می‌باشد. برای اولین انتخاب، چهار توپ و برای دومین انتخاب، سه توپ در اختیار داریم. بنابراین، مجموع تعداد انتخابهای ممکن برابر است با

$$12 = (4)(3)$$

این نتیجه می‌تواند به صورت کلی‌تری نیز مطرح شود. به عنوان مثال، اگر ما چهار توپ داشته باشیم و بخواهیم سه تا از آنها را برداریم، آنگاه چهار انتخاب برای اولین توپ، سه انتخاب برای دومین توپ و دو انتخاب برای سومین توپ خواهیم داشت که در این صورت تعداد حالات ممکنه برداشت توپ برابر است با $24 = (4)(3)(2)$ ، و در حالت کلی، اگر n توپ داشته باشیم و بخواهیم k توپ را از بین آنها

ترتیب و ترکیب ۴۰۷

برداریم، تعداد حالات ممکنه برابر است با

$$(n)(n-1)\dots(n-k+1)$$

که به آن تعداد ترتیبهای k تایی از n شی گوئیم. اگر $n=4$ و $k=3$ ، آنگاه

$$(4)(3)\dots(4-3+1) = (4)(3)(2) = 24$$

که این نتیجه را قبلاً بدست آوردیم. اگر $n=10$ و $k=5$ ، آنگاه

$$(10)(9)\dots(10-5+1) = (10)(9)(8)(7)(6) = 30,240$$

اگر $k=n$ باشد، یعنی اینکه می خواهیم کلیه توپها را برداریم، که در این صورت به آن تعداد ترتیبهای n شی می گوئیم که با استفاده از فرمول قبلی برابر است با

$$(n)(n-1)\dots(n-n+1) = n!$$

به خاطر دارید که برای یک عدد صحیح مثبت n ، $n!$ به حاصلضرب این عدد و تمامی اعداد کوچکتر از خودش اطلاق می گردد. مقدار $n!$ برابر یک است و $n!$ برای اعداد منفی، تعریف نشده است. حال مسئله انتخاب توپها را در نظر بگیرید و فرض کنید زمانی در مسابقه پیروز می شوید که دو توپ درست را از بین چهار توپ انتخاب نمائید. در اینصورت، خروج AB و BA هیچ تفاوتی با هم نخواهند داشت و ما این خروجی ها را خروج A و B می گوئیم. از آنجائیکه دو خروجی مسابقه قبلی یک خروجی این مسابقه محسوب می شوند، لذا تعداد حالات ممکنه بر ۲ تقسیم می شود؛ یعنی

$$\frac{(4)(3)}{2} = 6$$

که این شش حالت می توانند به صورت زیر باشند:

$$A \text{ و } B \quad A \text{ و } C \quad A \text{ و } D \quad B \text{ و } C \quad B \text{ و } D \quad C \text{ و } D$$

حال فرض کنید که بخواهیم سه توپ را بدون الزام به رعایت ترتیب، از درون ظرف برداریم. در اینصورت، خروجیهایی که در مسابقه قبلی حضور داشتند ولی در این مسابقه یک خروجی محسوب می شوند، عبارتند از:

$$CBA \quad CAB \quad BCA \quad BAC \quad ACB \quad ABC$$

این خروجی ها، ترتیبهای سه شیء هستند. به خاطر دارید که تعداد چنین ترتیبهایی برابر است با $3! = 6$. حال برای تعیین خروجیهایی مجزا در این مسابقه نیاز داریم که تعداد خروجیهای قبلی را بر $3!$ تقسیم کنیم؛ بدینصورت که

$$\frac{(4)(3)(2)}{3!} = 4$$

که عبارتند از:

$$A \text{ و } B \text{ و } C \quad A \text{ و } B \text{ و } D \quad A \text{ و } C \text{ و } D \quad B \text{ و } C \text{ و } D$$

۴۰۸ مروری بر ریاضیات ضروری

در حالت کلی، اگر n توپ داشته باشیم و بخواهیم k توپ را از بین آنها انتخاب کنیم بطوری که ترتیب در آن اهمیتی نداشته باشد، تعداد حالت ممکنه برابر است با

$$\frac{(n)(n-1)\dots(n-k+1)}{k!}$$

که به آن تعداد ترکیبهای k تایی از n شی می‌گوئیم و از آنجائی که

$$(n)(n-1)\dots(n-k+1) = (n)(n-1)\dots(n-k+1) \times \frac{(n-k)!}{(n-k)!} = \frac{n!}{(n-k)!}$$

لذا فرمول تعداد ترکیبهای k تایی از n شی به صورت زیر در می‌آید:

$$\frac{n!}{k!(n-k)!}$$

با استفاده از این فرمول، تعداد ترکیبهای سه شی برابر است با

$$\frac{8!}{3!(8-3)!} = 56$$

تئوری دو جمله‌ای، که در متون جبری ثابت شده است، بیان می‌کند که برای هر عدد صحیح

غیرمنفی n و اعداد حقیقی a و b داریم

$$(a+b)^n = \sum_{k=0}^n \frac{n!}{k!(n-k)!} a^k b^{n-k}$$

از آنجائیکه تعداد ترکیبهای k تایی n شی، $a^k b^{n-k}$ در این عبارت محسوب می‌شود، لذا به آن ضریب دو جمله‌ای نیز می‌گوئیم و آن را به شکل $\binom{n}{k}$ نشان می‌دهیم.

مثال ۱۰-۸ نشان می‌دهیم که تعداد زیرمجموعه‌های، یک مجموعه n عنصری با احتساب مجموعه تهی برابر 2^n

است. برای $0 \leq k \leq n$ ، تعداد زیرمجموعه‌های k عنصری برابر ترکیبهای k تایی از n یعنی $\binom{n}{k}$ می‌باشد و این بدین معناست که مجموع تعداد زیرمجموعه‌ها برابر است با

$$\sum_{k=0}^n \binom{n}{k} = \sum_{k=0}^n \binom{n}{k} 1^k 1^{n-k} = (1+1)^n = 2^n$$

تساوی دوم تا آخر از تئوری دو جمله‌ای نتیجه شده است.

۸-۸ احتمال

شاید تا بحال در موقعیتهای مختلفی نظیر درآوردن توپ از ظرف، کشیدن کارت از دسته کارتها و پرتاب سکه، تئوری احتمالات را آزموده باشید. به کشیدن کارت، درآوردن توپ و پرتاب سکه، آزمون می‌گوئیم. در حالت کلی، تئوری احتمالات زمانی بکار می‌آید که یک آزمون دارای چندین خروجی مجزا از هم باشد. مجموعه همه خروجیهای ممکن به فضای نمونه یا جمعیت موسوم است. ریاضیدانان، معمولاً از لفظ "فضای نمونه" استفاده می‌کنند؛ برخلاف جامعه‌شناسان، که برای مطالعه انسانها لفظ "جمعیت" را بکار

۴۰۹ احتمال

میگیرند. هر زیرمجموعه از یک فضای نمونه را یک پیشامد می‌گوئیم و به زیرمجموعه‌هایی که شامل تنها یک عنصر باشد، پیشامد ابتدایی طلاق می‌کنیم.

مثال ۱۱-A در آزمون انتخاب کارت از دسته کارتها، فضای نمونه شامل ۵۲ کارت مختلف است. مجموعه

$$S = \{\text{شاه پیک، شاه گشنیز، شاه خشت، شاه دل}\}$$

یک پیشامد است و مجموعه

$$E = \{\text{شاه دل}\}$$

یک پیشامد ابتدایی است. ۵۲ پیشامد ابتدایی در این فضای نمونه وجود دارد.

منظور از یک پیشامد (زیرمجموعه) این است که یکی از عناصر زیرمجموعه، خروجی آزمون می‌باشد. در مثال ۱۱-A، منظور از پیشامد S این است که کارت کشیده شده یکی از چهار نوع شاه باشد و منظور از پیشامد ابتدایی E این است که کارت کشیده شده «شاه دل» می‌باشد.

هر پیشامد، با یک عدد حقیقی موسوم به احتمال پیشامد مشخص می‌شود. در زیر یک تعریف کلی از احتمال را با یک فضای نمونه محدود آورده‌ایم.

تعریف فرض کنید یک فضای نمونه شامل Ω خروجی مجزا به صورت زیر داریم:

$$\text{فضای نمونه} = \{e_1, e_2, \dots, e_n\}$$

تابعی که یک عدد حقیقی $P(s)$ را به پیشامد S نسبت دهد، تابع احتمال نامیده می‌شود اگر دارای شرایط زیر باشد:

$$0 \leq P(e_i) \leq 1 \quad \text{برای } 1 \leq i \leq n \quad -1$$

$$P(e_1) + P(e_2) + \dots + P(e_n) = 1 \quad -2$$

-3 برای هر پیشامد S که یک پیشامد ابتدایی نیست، $P(S)$ برابر مجموع احتمالات پیشامدهای ابتدایی است که خروجیهای آنها در S وجود دارد. برای مثال، اگر

$$S = \{e_1, e_2, e_3\}$$

$$P(S) = P(e_1) + P(e_2) + P(e_3)$$

فضای نمونه همراه با تابع P را فضای احتمال گوئیم.

از آنجائیکه احتمال را به عنوان تابعی از یک مجموعه تعریف نمودیم، لذا به جای $P = (e_i)$ وقتی که e_i یک پیشامد ابتدایی است باید بنویسیم $P(\{e_i\})$. ما برای حفظ هماهنگی، این کار را انجام نمی‌دهیم و به همین ترتیب، برای احتمال یک پیشامد غیرابتدایی نیز از آکولاد استفاده نمی‌کنیم. به عنوان مثال، برای احتمال پیشامد $\{e_1, e_2, e_3\}$ می‌نویسیم $P\{e_1, e_2, e_3\}$

۴۱۰ مروری بر ریاضیات ضروری

ساده‌ترین روش برای انتساب احتمالات، استفاده از اصل یکنواختی است. این اصل بیان می‌کند که اگر هیچ دلیلی برای ترجیح دادن یک خروجی به دیگری نباشد، خروجی‌ها بایستی با یک احتمال در نظر گرفته شوند. براساس این قانون، هنگامی که n خروجی مجزا وجود داشته باشد، احتمال هر یک از آنها نسبت $\frac{1}{n}$ خواهد بود.

مثال ۱۲-A فرض کنید چهار توپ علامت‌دار A, B, C و D در یک ظرف وجود دارد که می‌خواهیم یکی از آنها را برداریم. فضای نمونه برابر است با $\{A, B, C, D\}$ و براساس اصل یکنواختی

$$P(A) = P(B) = P(C) = P(D) = \frac{1}{4}$$

پیشامد $\{A, B\}$ ، به این معناست که توپ A یا توپ B برداشته می‌شود که در این صورت احتمال آن برابر است با

$$P(A, B) = P(A) + P(B) = \frac{1}{4} + \frac{1}{4} = \frac{1}{2}$$

مثال ۱۳-A فرض کنید آزمون کشیدن کارت از دسته کارتها در حال انجام است. از آنجائیکه ۵۲ کارت وجود دارد، براساس اصل یکنواختی، احتمال هر کارت برابر $\frac{1}{52}$ است. برای مثال،

$$P = (\text{شاه دل}) = \frac{1}{52}$$

پیشامد $\{ \text{شاه گشنیز}, \text{شاه خشت}, \text{شاه پیک}, \text{شاه دل} \} = S$ ، به این معناست که کارت کشیده شده، شاه است که در این صورت احتمال آن برابر است با

$$P(S) = P(\text{شاه گشنیز}) + P(\text{شاه خشت}) + P(\text{شاه پیک}) + P(\text{شاه دل}) \\ = \frac{1}{52} + \frac{1}{52} + \frac{1}{52} + \frac{1}{52} = \frac{1}{13}$$

گاهی اوقات می‌توانیم با استفاده از فرمولهای ترتیب و ترکیب، احتمالات را محاسبه کنیم. مثال زیر چگونگی انجام این کار را نشان می‌دهد.

مثال ۱۴-A فرض کنید پنج توپ علامت‌دار A, B, C, D و E درون ظرفی قرار دارند و آزمون ما، درآوردن سه توپ از درون ظرف است بدون آنکه ترتیب آنها اهمیتی داشته باشد. می‌خواهیم $P(A, B, C)$ را محاسبه کنیم. می‌دانیم که C و B و A ، درآوردن توپهای A و B و C با هر ترتیب است. برای تعیین احتمال با استفاده از اصل یکنواختی، لازم است که تعداد خروجیهای مجزا محاسبه شود. در این صورت بایستی تعداد ترکیبهای سه تایی از پنج عنصر را محاسبه نماییم. با استفاده از فرمول بخش قبل داریم:

$$\frac{5!}{3!(5-3)!} = 10$$

بنابراین براساس اصل یکنواختی،

$$P(A, B, C) = \frac{1}{10}$$

که دقیقاً مشابه احتمالات نه خروجی دیگر می‌باشد.

۴۱۱ احتمال

اغلب، دانشجویانی که علاقه چندانی به مطالعه احتمالات ندارند فکر می‌کنند که بحث احتمالات به سادگی مقوله نسبت و تناسب است. حتی در این بخشِ مروری بر احتمالات نیز چنین نیست. در واقع، مهم‌ترین کاربردهای احتمالات هیچ‌سختی با مقوله تناسب ندارند. برای روشن شدن موضوع به دو مثال زیر توجه نمائید.

یک مثال کلاسیک از احتمالات، مسئله پرتاب سکه است. از آنجائیکه ماهیت سکه به گونه‌ای است که اصل یکنواختی در آن رعایت می‌شود، بنابراین،

$$P(\text{پشت}) = P(\text{رو}) = \frac{1}{2}$$

همچنین می‌توانیم مسئله پرتاب پونز را مطرح کنیم. پونز، همانند سکه، می‌تواند به دو حالت بر زمین قرار بگیرد. یکی روی سرپونز و دیگری لبه آن. این دو حالت در شکل ۴-۸ مشخص شده است. با استفاده از سکه، به دو حالت "پشت" و "رو" دست می‌یابیم؛ در حالیکه براساس ماهیت فیزیکی پونز هیچ دلیلی برای استفاده از اصل یکنواختی وجود ندارد. پس چطور می‌توانیم احتمالاتی را به آن نسبت دهیم؟ در حالت پرتاب سکه، وقتی می‌گوییم $P(\text{رو}) = \frac{1}{2}$ ، یعنی فرض می‌کنیم که اگر سکه را ۱۰۰۰ مرتبه پرتاب کنیم، حدود ۵۰۰ مرتبه بر "رو"ی سکه قرار می‌گیرد. در واقع، اگر تنها ۱۰۰ مرتبه بر "رو" قرار بگیرد، نتیجه می‌گیریم که سکه از نظر وزنی استاندارد نبوده و احتمال آن $\frac{1}{2}$ نیست. این شیوه انجام مکرر یک آزمایش مشابه، یک روش تقریباً واقعی محاسبه یک احتمال را به ما نشان می‌دهد؛ بدینصورت که اگر ما آزمونی را چندین مرتبه تکرار کنیم، می‌توانیم مطمئن شویم که احتمال یک خروجی در حدود تعداد دفعاتی است که به طور واقعی رخ داده است. به عنوان مثال، دانشجویی یک پونز را ۱۰۰۰۰ مرتبه پرتاب کرده است که از این تعداد ۳۷۶۱ مرتبه بر "رو" قرار گرفته است. در اینصورت برای پونز داریم

$$P(\text{پشت}) \approx \frac{6239}{10000} = 0.6239 \quad P(\text{رو}) \approx \frac{3761}{10000} = 0.3761$$

مشاهده می‌کنیم که لزومی ندارد احتمالات دو پیشامد یکسان شود. البته مجموع این احتمالات، همچنان برابر یک می‌باشد. این روش تعیین احتمالات به روش تکرار نسبی موسوم است. هنگامی که با این روش احتمالاتی را محاسبه می‌کنیم، بایستی از نماد \approx استفاده نمائیم زیرا نمی‌توانیم مطمئن باشیم که تکرار نسبی، دقیقاً معادل با احتمال موردنظر باشد. برای مثال، فرض کنید دو توپ علامت‌دار A و B در ظرفی قرار دارد و ما آزمون برداشتن توپ را ۱۰۰۰۰ مرتبه تکرار می‌کنیم. نمی‌توانیم مطمئن باشیم که توپ A را دقیقاً ۵۰۰۰ مرتبه برداشته‌ایم. ممکن است این امر، تنها ۴۹۶۷ مرتبه اتفاق افتاده باشد. لذا با استفاده از

اصل یکنواختی می‌نویسیم $P(A) = 0.5$ و با استفاده از روش تکرار نسبی داریم $P(A) \approx 0.4967$. روش تکرار نسبی، تنها به آزمایش دو حالت ممکنه محدود نمی‌شود. برای مثال، اگر یک مکعب ناقص شش وجهی داشته باشیم، احتمالات شش پیشامد ابتدایی می‌تواند



شکل ۴-۸ نحوه قرار گرفتن پونز در آزمون.

۴۱۲ مروری بر ریاضیات ضروری

با هم متفاوت باشد. به هر حال، هنوز هم مجموع احتمالات برابر یک است. مثال زیر، این وضعیت را نشان می دهد.

مثال ۱۵-۸ فرض کنید یک مکعب ناقص شش وجهی داریم و در ۱۰۰۰ پرتاب تعیین نموده ایم که هر یک از شش وجه چند مرتبه ظاهر شده اند که به صورت زیر می باشد:

تعداد دفعات	وجه
۲۰۰	۱
۱۵۰	۲
۱۰۰	۳
۲۵۰	۴
۱۲۰	۵
۱۸۰	۶

در این صورت

$$P(1) \approx 0/2$$

$$P(2) \approx 0/15$$

$$P(3) \approx 0/1$$

$$P(4) \approx 0/25$$

$$P(5) \approx 0/12$$

$$P(6) \approx 0/18$$

با توجه به شرط ۳ در تعریف فضای احتمال داریم:

$$P(2, 3) = P(2) + P(3) \approx 0/15 + 0/1 = 0/25$$

این مقدار احتمال ظهور دو وجه ۲ یا ۳ را در پرتاب مکعب مشخص می کند.

شما می توانید برای آشنایی بیشتر با فلسفه احتمالات به کتاب Fine (۱۹۷۳)، برای مطالعه دقیق روش تکرار نسبی احتمال به کتاب Neapolitan (۱۹۹۲)، به منظور شناخت اصل یکنواختی به کتاب keyne (۱۹۴۸) و برای کشف تضادهای حاصله از بکارگیری اصل یکنواختی به کتاب Neapolitan (۱۹۹۰) مراجعه نمایید.

A-۸-۱ ارقام تصادفی

اگرچه به راحتی از عبارت "تصادفی" در مکالمات روزمره استفاده می کنیم ولی تعریف آن کمی مشکل به نظر می رسد. فرآیند تولید تصادفی، دارای دو ویژگی عمده زیر است: اول اینکه، این فرآیند بایستی

شماره ۴۱۳

قابلیت تولید یک رشته طولانی و دلخواه را از خروجی موردنظر داشته باشد. به عنوان مثال، فرآیند تکرار پرتاب سکه می‌تواند به هر تعداد دلخواهی سکه را پرتاب نماید که در اینصورت خروجی آن می‌تواند "پشت" یا "رو" باشد. دوم آنکه، نتایج و خروجی‌ها باید غیرقابل پیش‌بینی باشند. معنای "غیرقابل پیش‌بینی"، هرچه که باشد، تا حدودی مبهم است و بنظر می‌رسد که درست در جای شروع ایستاده‌ایم زیرا به راحتی عبارت "تصادفی" را با عبارت "غیرقابل پیش‌بینی" جایگزین کرده‌ایم.

در اوایل قرن بیستم، ریچارد وُن مایسز، تعریفی از تصادفی‌ها ارائه نمود. وی گفت: «فرآیندی غیرقابل پیش‌بینی که اجازه ندهد هیچ استراتژی شرط‌بندی پیروز شود.» به عنوان مثال، فرض کنید که ما تصمیم گرفته‌ایم در پرتاب مکرر سکه، بر طرف «رو»ی سکه شرط‌بندی کنیم. همه ما می‌دانیم که هرگز نمی‌توانیم با یک پرتاب، شانس بردمان را نسبت به پرتاب قبلی افزایش دهیم. اگر به واقع نتوانیم با شرط‌بندی روی یک وجه معین شانس برد خود را افزایش دهیم، آنگاه پرتاب مکرر سکه، یک فرآیند تصادفی خواهد بود. این تعریف مایسز می‌تواند ما را به تعریف بهتری از تصادفی‌ها رهنمون شود. یک فرآیند قابل پیش‌بینی یا غیرتصادفی، این امکان را می‌دهد که یک استراتژی شرط‌بندی موفق داشته باشیم. با این وجود، تعریف مایسز قادر نیست که یک تعریف ریاضی ارائه کند. آندره کلموگرف توانست با مفهوم رشته‌های قابل فشرده‌سازی، این کار را انجام دهد. به طور خلاصه، یک رشته متناهی را قابل فشرده‌سازی گوئیم اگر بتوان با تعداد بیت‌هایی کمتر از هر عنصر موجود در رشته، آن را کدگذاری نمود. برای مثال،

$$1010101010101010101010101010101010$$

که به طور ساده ۱۶ تکرار از "۱۰" است می‌تواند به صورت زیر نشان داده شود:

$$1610$$

از آنجائیکه این رشته، از تعداد بیت‌های کمتری نسبت به رشته اصلی تشکیل شده است، لذا رشته اصلی را «قابل فشرده‌سازی» می‌گوئیم. یک رشته متناهی که قابل فشرده‌سازی نباشد به یک رشته تصادفی موسوم است. برای مثال، رشته

$$1001101000101101$$

یک رشته تصادفی است زیرا هیچ الگوی خاصی در این رشته یافت نمی‌شود. به عبارتی، نمی‌توانیم شکل نمایشی کاراتری برای این رشته پیدا نمود.

بر اساس فرضیه کلموگرف، یک فرآیند تصادفی، فرآیندی است که یک رشته تصادفی را به اندازه دلخواه تولید کند. بعنوان مثال، فرض کنید که سکه‌ای را چند بار پرتاب می‌کنیم، روی سکه را با ۱ و پشت آن را با ۰ مشخص کرده‌ایم. پس از شش پرتاب سکه، رشته زیر بدست می‌آید:

$$101010$$

مثال ۱۶-A فرض کنید ظرفی شامل یک توپ سیاه و یک توپ سفید داریم. مکرراً توپی را برداشته و دوباره به ظرف

برمی‌گردانیم. این فرآیند تصادفی، یک فضای احتمال به صورت زیر تعیین می‌کند:

$$P(\text{سیاه}) = P(\text{سفید}) = 0/5$$

مثال ۱۷-۸ پرتاب مکرر یک مکعب ناقص شش وجهی در مثال ۱۵-۸، یک فرآیند تصادفی است که فضای احتمال زیر را مشخص می‌کند:

$$P(1) \approx 0/2$$

$$P(2) \approx 0/15$$

$$P(3) \approx 0/1$$

$$P(4) \approx 0/25$$

$$P(5) \approx 0/12$$

$$P(6) \approx 0/18$$

اگرچه نظریه ون مایسز، امروزه کاربرد چندانی ندارد، اما دیدگاهش در زمان ارائه آن، یعنی اوایل قرن بیستم، بسیار تازه و نو بود. بزرگترین مخالف او، پروفیسور کی مارب، عقیده داشت که طبیعت، رخدادها را در یک حافظه ثبت می‌کند. براساس این نظریه، اگر در ۱۵ پرتاب مکرر یک سکه سالم (که احتمال آمدن طرف "رو"ی سکه برابر ۰/۵ است)، سکه فقط به طرف پشت بر زمین بنشیند، آنگاه احتمال اینکه در پرتاب بعدی، سکه به طرف "رو" قرار بگیرد افزایش می‌یابد، زیرا طبیعت تمامی دفعاتی که سکه به پشت بر زمین نشسته است را جبران خواهد کرد. اگر این تئوری درست باشد، ما می‌توانستیم بعد از هر بار پرتاب سکه و نشستن آن به طرف "پشت" با شرطبندی بر طرف "رو"ی سکه، شانس پیروزی خود را افزایش دهیم. ایورسون ات آل، آزمایشاتی را درباره نظریات مایسز و کلموگروف انجام داد. آزمایشات او به طور مشخص نشان می‌داد که سکه‌های پرتاب شده و توپهای بیرون آمده از ظرف، رشته‌هایی تصادفی هستند. تئوری اصلی ون مایسز، در کتاب وی (۱۹۱۹) مطرح شده است و در کتابی که در سال ۱۹۷۵ به چاپ رسانیده، مفصلاً در مورد آن بحث نموده است. برای آشنایی با بحث رشته‌های قابل فشرده‌سازی و رشته‌های تصادفی به کتاب Lambalgen (۱۹۸۷) و به منظور شناخت فرآیند تصادفی و نحوه تولید یک رشته تصادفی به کتاب Neapolitan (۱۹۹۲) و Lambalgen (۱۹۸۷) مراجعه نمائید.

تمرینات

بخش ۱-۸

۱- هر یک از مقادیر زیر را تعیین کنید.

- | | | | |
|-----|------------|-----|----------------|
| (a) | $L 2/8J$ | (d) | $L 34/927$ |
| (b) | $L 10/42J$ | (e) | $L 5/2 - 4/7J$ |
| (c) | $L 4/27$ | (f) | $L 2\pi 7$ |

تمرینات ۴۱۵

۲- نشان دهید که $\lceil n \rceil = - \lfloor -n \rfloor$ است.

۳- نشان دهید که برای هر عدد حقیقی x

$$\lceil \lceil x \rceil \rceil = \lceil x \rceil + \lceil x + \frac{1}{2} \rceil$$

۴- نشان دهید که برای هر عدد صحیح $a > 0$ ، $b > 0$ و n

$$\lfloor \frac{\lfloor n/a \rfloor}{b} \rfloor = \lfloor \frac{n}{ab} \rfloor \quad (b) \quad \lfloor \frac{n}{2} \rfloor + \lfloor \frac{n}{3} \rfloor = n \quad (a)$$

۵- هر یک از حاصل جمعهای زیر را با استفاده از نماد Σ بنویسید.

$$2 + 4 + 6 + \dots + 2(100) \quad (a)$$

$$2 + 4 + 6 + \dots + 2(n-1) + 2(n) \quad (b)$$

$$3 + 12 + 27 + \dots + 1200 \quad (c)$$

۶- هر یک از حاصل جمعهای زیر را ارزیابی کنید.

$$\sum_{i=1}^5 (2i+4) \quad (a)$$

$$\sum_{i=1}^{10} (i^2 + 4i) \quad (b)$$

$$\sum_{i=1}^{200} \left(\frac{i}{i+1} - \frac{i-1}{i} \right) \quad (c)$$

$$\sum_{i=0}^5 (2^i n^{5-i}) \quad \text{هرگاه } n=4 \text{ باشد.} \quad (d)$$

$$\sum_{i=1}^4 \sum_{j=1}^i (j+5) \quad (e)$$

بخش A-۲

۷- نمودار توابع زیر را رسم نموده، دامنه و برد هر یک از آنها را مشخص نمایید.

$$f(x) = \sqrt{x-4} \quad (a)$$

$$f(x) = (x-2)/(x+5) \quad (b)$$

$$f(x) = \lfloor x \rfloor \quad (c)$$

$$f(x) = \lceil x \rceil \quad (d)$$

بخش A-۳

۸- با استفاده از استقراء ریاضی نشان دهید که برای هر عدد صحیح $n > 0$

$$\sum_{k=1}^n k(k!) = (n+1)! - 1$$

۹- با استفاده از استقراء ریاضی نشان دهید که برای هر عدد صحیح n ، مقدار $n^2 - n$ زوج خواهد بود.

۴۱۶ مروری بر ریاضیات ضروری

۱۰- با استفاده از استقراء ریاضی نشان دهید که برای هر عدد صحیح $n > 4$

$$3^n > n^2$$

۱۱- با استفاده از استقراء ریاضی نشان دهید که برای هر عدد صحیح $n > 0$

$$\left(\sum_{i=1}^n i\right)^2 = \sum_{i=1}^n i^3$$

بخش ۴-A

۱۲- ثابت کنید که اگر a و b هر دو عددی صحیح و فرد باشند، $a+b$ یک عدد صحیح زوج خواهد بود.

آیا عکس این مطلب نیز درست است؟

۱۳- ثابت کنید که $a+b$ یک عدد صحیح فرد است اگر و تنها اگر هر دو از اعداد صحیح زوج یا هر دو

از اعداد صحیح فرد نباشند.

بخش ۵-A

۱۴- هر یک از مقادیر زیر را تعیین کنید.

$\log(16 \times 8)$	(g)	$\lg \frac{1}{16}$	(d)	$\log 1000$	(a)
$\log(1000/1000000)$	(h)	$\log_5 125$	(e)	$\log 100000$	(b)
$\sqrt[4]{\lg 125}$	(i)	$\log 23$	(f)	$\log_4 64$	(c)

۱۵- نمودار توابع $r(x) = 3^x$ و $g(x) = \lg x$ را در یک سیستم مختصات نمایش دهید.

۱۶- به ازاء چه مقادیری از x نامساویهای زیر برقرار است؟

$$x^2 + 6x + 12 > 8x + 20 \quad (a)$$

$$x > 50 \cdot \lg x \quad (b)$$

۱۷- نشان دهید که تابع $f(x) = 2^x \lg x$ یک تابع نمایی نیست.

۱۸- نشان دهید که برای هر عدد صحیح مثبت n

$$\lfloor \lg n \rfloor + 1 = \lceil \lg(n+1) \rceil$$

۱۹- با استفاده از مقدار تقریبی Stirling برای $n!$ که در زیر آمده است، یک فرمول برای $\lg(n!)$ پیدا کنید.

$$n! = \sqrt{2\pi n} \left(\frac{n}{e}\right)^n \quad (\text{برای مقادیر نسبتاً بزرگ } n)$$

بخش ۶-A

۲۰- با فرض $U = \{2, 4, 6, 8, 10, 12\}$ (مجموعه جهانی)، $S = \{2, 4, 5\}$ و $T = \{2, 6, 8, 10\}$ عناصر

هر یک از مجموعه‌های زیر را تعیین کنید:

$$T - S \quad (d) \quad S \cup T \quad (a)$$

$$((S \cap T) \cup S) \quad (e) \quad S \cap T \quad (b)$$

$$(S - T) \cup S \quad (f) \quad S - T \quad (c)$$

تمرینات ۴۱۷

۲۱- نشان دهید که هر مجموعه n عنصری S دارای 2^n است.

۲۲- با فرض این که $|S|$ نمایانگر تعداد عناصر مجموعه S است، صحت عبارت زیر را بررسی کنید.

$$|S \cup T| = |S| + |T| - |S \cap T|$$

۲۳- دو مجموعه S و T ، به شرط $S \subset T$ مفروض است. نشان دهید که

$$S \cup T = T \quad (a) \quad S \cap T = S \quad (b)$$

۲۴- تعداد ترتیبهای شش تایی از ۱۰ شی را تعیین کنید.

۲۵- تعداد ترکیبهای شش تایی از ۱۰ شی را تعیین کنید.

۲۶- با استفاده از استقراء ریاضی، تئوری دو جمله‌ای که در بخش ۷-A ارائه شده است را ثابت کنید.

۲۷- نشان دهید که

$$\binom{2n}{2} = 2 \binom{n}{2} + n^2$$

۲۸- فرض کنید k_1 شی از اولین نوع، k_2 شی از دومین نوع، ... و k_m شی از m امین نوع وجود دارد که در

آن $k_1 + k_2 + \dots + k_m = n$ است. نشان دهید که تعداد ترتیبهای مجزا از n شی برابراست با

$$\frac{n!}{(k_1!)(k_2!)\dots(k_m!)}$$

۲۹- نشان دهید که تعداد حالت‌های توزیع n شی مشخص به m گروه مجزا برابراست با

$$\binom{n+m-1}{n} = \binom{n+m-1}{m-1}$$

۳۰- صحت تساوی زیر را بررسی کنید.

$$\binom{n}{k+1} = \frac{n-k}{k+1} \binom{n}{k}$$

بخش A-۸

۳۱- فرض کنید که با یک مکعب شش وجهی کامل شماره‌دار، مسابقه‌ای ترتیب داده‌ایم بدینصورت که هر

شخص به مقدار شماره‌ای که آورده است پول دریافت می‌کند؛ به استثنای هنگامی که پنج یا شش

بیاورد که در اینصورت بایستی ۵ دلار یا ۶ دلار بپردازد. با فرض این که بازی ۱۰۰ بار تکرار می‌شود،

مقدار پولی که بازیکن از دست خواهد داد و مقدار پولی که بدست خواهد آورد را با تئوری احتمالات

محاسبه کنید.

ضمیمه B

حل معادلات بازگشتی

تحلیل الگوریتم‌های بازگشتی، به اندازه الگوریتم‌های تکرار واضح و روشن نمی‌باشد. برای نمایش پیچیدگی یک الگوریتم بازگشتی با استفاده از معادله بازگشتی، مشکلی وجود ندارد؛ مگر اینکه معادلات بازگشتی بایستی حل شوند تا پیچیدگی زمانی تعیین گردد. در اینجا روشهایی را برای حل معادلات بازگشتی مورد بحث قرار خواهیم داد و نیز از روشهایی صحبت خواهیم کرد که نحوه بکارگیری راه حلها در تحلیل الگوریتم بازگشتی را تشریح می‌کند.

B-۱ حل معادلات بازگشتی به روش استقراء

در ضمیمه A روش استقراء مورد بررسی قرار گرفت. در اینجا توضیح خواهیم داد که چگونه می‌توان از این روش برای تحلیل برخی الگوریتم‌های بازگشتی استفاده نمود. برای شروع، الگوریتمی را در نظر می‌گیریم که مقدار $n!$ را محاسبه می‌نماید.

الگوریتم B-۱ فاکتوریل

مسئله: مقدار $n! = n(n-1)(n-2)\dots(3)(2)(1)$ را تعیین کنید هرگاه $n \geq 1$ باشد.
 $0! = 1$

ورودی: یک عدد صحیح غیرمنفی n .

خروجی: $n!$

```
int fact (int n)
{
    if (n == 0)
        return 1;
    else
        return n * fact(n - 1);
}
```

برای مشخص شدن کارایی این الگوریتم کافی است تعیین کنیم که این تابع به چند تعداد دستورالعمل ضرب را به ازاء مقادیر مختلف n انجام می‌دهد. اگر $T(n)$ را به عنوان تعداد ضربهای انجام شده برای مقدار معین n در نظر بگیریم، رابطه زیر برقرار می‌شود:

۴۱۹ حل معادلات بازگشتی به روش استقراء.

$$f_n = f_{n-1} + 1$$

ضرب در سطح بالا
تعداد ضربها در
فراخوانی های بازگشتی

به چنین معادلاتی، معادلات بازگشتی گوئیم زیرا مقدار تابع به ازاء n به مقدار تابع به ازاء مقادیر کوچکتری از n بستگی دارد. در این توابع، نقطه شروعی به نام وضعیت ابتدایی وجود دارد. در این الگوریتم، زمانی که $n=0$ است، هیچ ضریبی انجام نمی شود. بدین ترتیب، وضعیت ابتدایی برابر است با

$$f_0 = 0$$

می توان f_n را برای مقادیر بزرگتری از n نیز محاسبه نمود. به موارد زیر توجه کنید:

$$f_1 = f_{1-1} + 1 = f_0 + 1 = 0 + 1 = 1$$

$$f_2 = f_{2-1} + 1 = f_1 + 1 = 1 + 1 = 2$$

$$f_3 = f_{3-1} + 1 = f_2 + 1 = 2 + 1 = 3$$

با ادامه این روند، مقادیر بیشتری از f_n بدست می آید. ولی با این روش نمی توان بدون نقطه شروع صفر، مقدار f_n را محاسبه نمود. لازم است که برای f_n ، اصطلاح مناسبی را در نظر بگیریم. چنین عباراتی، جواب معادله بازگشتی نامیده می شوند. لازم به ذکر است که با روش استقراء نمی توان جوابها را مشخص کرد بلکه این روش فقط می تواند صحت و سقم جواب را مورد بررسی قرار دهد. (روش استقراء ساختاری، که در بخش ۴-۵-۸ توضیح داده شده، می تواند در یافتن جواب نیز مورد استفاده قرار گیرد). با ارزیابی تعدادی از مقادیر اولیه می توان راه حلی را برای معادله بازگشتی پیشنهاد نمود. یک ارزیابی از مقادیر فوق، ما را به این نتیجه می رساند که $f_n = n$ ، یک جواب است. حال می توانیم با استفاده از روش استقراء، صحت یا سقم آنرا بررسی کنیم.

پایه استقراء: برای $n=0$ داریم $f_0 = 0$.

فرض استقراء: فرض می کنیم که برای هر عدد صحیح مثبت n داریم $f_n = n$.

گام استقراء: بایستی نشان دهیم که $f_{n+1} = n+1$.

اگر عبارت $n+1$ را در معادله قرار دهیم، خواهیم داشت.

$$f_{n+1} = f_{(n+1)-1} + 1 = f_n + 1 = n + 1$$

تحلیل یک الگوریتم بازگشتی شامل دو مرحله است: تعیین بازگشت و حل معادله بازگشتی. در این ضمیمه سعی می کنیم به تشریح چگونگی حل معادلات بازگشتی بپردازیم. تعیین بازگشت برای الگوریتم های بازگشتی را بعداً بررسی خواهیم کرد. لذا در اینجا از الگوریتم ها بحثی به میان نمی آید. حال، به چند مثال در مورد حل معادلات بازگشتی با استفاده از روش استقراء توجه کنید:

مثال B-۱ بازگشت زیر را در نظر بگیرید:

$$f_n = f_{n/2} + 1 \quad n \text{ توانی از } 2 \text{ است}$$

$$f_1 = 1$$

۴۲۰ حل معادلات بازگشتی

چند مقدار اولیه عبارتند از:

$$t_2 = t_{2/2} + 1 = t_1 + 1 = 1 + 1 = 2$$

$$t_4 = t_{4/2} + 1 = t_2 + 1 = 2 + 1 = 3$$

$$t_8 = t_{8/2} + 1 = t_4 + 1 = 3 + 1 = 4$$

$$t_{16} = t_{16/2} + 1 = t_8 + 1 = 4 + 1 = 5$$

به نظر می‌رسد که

$$t_n = \lg n + 1$$

با استفاده از روش استقراء، صحت مسئله فوق ثابت می‌شود

$$t_1 = 1 = \lg 1 + 1 \text{ داریم } n=1 \text{ برای استقراء:}$$

فرض استقراء: فرض کنید به ازاء هر عدد دلخواه $n > 0$ که n توانی از ۲ است، داریم $t_n = \lg n + 1$ گام استقراء: از آنجائیکه بازگشت تنها برای توانی از ۲ است. مقدار بعدی که برای n در نظر گرفته می‌شود

$$\text{برابر با } 2n \text{ است. بنابراین بایستی نشان دهیم که } t_{2n} = \lg(2n) + 1$$

اگر عبارت $2n$ را در معادله قرار دهیم، خواهیم داشت:

$$t_{2n} = t(2n/2) + 1 = t_n + 1 = \lg n + 1 + 1$$

$$= \lg n + \lg 2 + 1$$

$$= \lg(2n) + 1$$

مثال ۲-B بازگشت زیر را در نظر بگیرید.

$$n > 1 \text{ و } n \text{ توانی از } 2 \text{ است } t_n = \sqrt{t_{n/2}}$$

$$t_1 = 1$$

تعدادی از مقادیر اولیه عبارتند از:

$$t_2 = \sqrt{t_{2/2}} = \sqrt{t_1} = \sqrt{1} = 1$$

$$t_4 = \sqrt{t_{4/2}} = \sqrt{t_2} = \sqrt{1} = 1$$

$$t_8 = \sqrt{t_{8/2}} = \sqrt{t_4} = \sqrt{1} = 1$$

$$t_{16} = \sqrt{t_{16/2}} = \sqrt{t_8} = \sqrt{1} = 1$$

به نظر می‌رسد که

$$t_n = \sqrt{\lg n}$$

برای اثبات درستی این عبارت، از روش استقراء استفاده می‌کنیم.

۴۲۱ حل معادلات بازگشتی با استفاده از معادله شانس

پایه استقراء: برای $n=1$ داریم $t_1 = 1 = \sqrt[2]{1} = \sqrt[2]{1^2}$
 فرض استقراء: فرض کنید که به ازاء هر عدد دلخواه $n > 0$ ، که n توانی از 2 است داریم $t_n = \sqrt[2]{2n}$
 گام استقراء: بایستی نشان دهیم که $t_{2n} = \sqrt[2]{2(2n)} = \sqrt[2]{4n} = 2\sqrt[2]{n} = 2t_n$
 اگر عبارت $2n$ را در معادله بازگشتی قرار دهیم، خواهیم داشت:

$$t_{2n} = \sqrt[2]{2(2n)} = \sqrt[2]{4n} = 2\sqrt[2]{n} = 2t_n$$

 که با این نتیجه اثبات استقراء کامل می شود و در نهایت از آنجائی که $\sqrt[2]{2n} = n^{1/2}$ ، لذا جواب معادله بازگشتی به صورت زیر است:

$$t_n = n^{1/2} \approx n^{2/4}$$

مثال ۳-۲ معادله بازگشتی زیر را در نظر بگیرید:

$$t_n = 2t_{n/2} + n - 1$$

$$t_1 = 0$$

تعدادی از مقادیر اولیه عبارتند از:

$$t_2 = 2t_{2/2} + 2 - 1 = 2t_1 + 1 = 1$$

$$t_4 = 2t_{4/2} + 4 - 1 = 2t_2 + 3 = 5$$

$$t_8 = 2t_{8/2} + 8 - 1 = 2t_4 + 7 = 17$$

$$t_{16} = 2t_{16/2} + 16 - 1 = 2t_8 + 15 = 49$$

در این مورد جواب پیشنهادی روشنی وجود ندارد که به وسیله این مقادیر مورد بررسی قرار گیرد. همانطور که اشاره شد، روش استقراء فقط برای بررسی صحت یا سقم جواب بکار می رود و به علت عدم وجود جواب نمی توان از روش مطرح شده استفاده نمود.

۲-۲ حل معادلات بازگشتی با استفاده از معادله شاخص

روش ارائه شده در این بحث، برای تعیین جواب بسیاری از معادلات بازگشتی مورد استفاده قرار می گیرد.

۲-۱-۲ معادله بازگشتی خطی همگن

تعریف یک معادله بازگشتی به شکل $a_n t_n + a_{n-1} t_{n-1} + \dots + a_k t_{n-k} = 0$ که در آن k و عناصر a_i مقادیری ثابت هستند، معادله بازگشتی خطی همگن با ضرایب ثابت نامیده می شود.

۴۲۲ تاج معادلات بازگشتی

علت "خطی" بودن معادله این است که هر عنصر t_i فقط با توان مشخص می‌شود. به همین دلیل، عناصری نظیر t_i^2 ، $t_{n-j}t_n$ و غیره در آن وجود ندارند. همچنین عنصری نظیر $t_{(n-i)}$ که در آن c یک مقدار ثابت غیر از یک است، یافت نمی‌شود. بعنوان مثال، عناصری نظیر $t_{n/2}$ ، $t_{(n-4)}$ و غیره در آن وجود ندارند و از آنجائیکه ترکیب خطی عبارت برابر صفر است، به آن "همگن" یا یکسان گویند.

مثال B-۴ در نمونه زیر چند معادله بازگشتی خطی همگن با ضریب ثابت را نشان می‌دهیم،

$$7t_n - 3t_{n-1} = 0$$

$$6t_n - 5t_{n-1} + 8t_{n-2} = 0$$

$$8t_n - 4t_{n-2} = 0$$

مثال B-۵ دنباله فیبوناچی، که در بخش ۲-۲-۱ معرفی شده است، به صورت زیر تعریف می‌شود:

$$t_n = t_{n-1} + t_{n-2}$$

$$t_0 = 0$$

$$t_1 = 1$$

اگر از دو طرف معادله عبارت t_{n-1} و t_{n-2} را کم کنیم، عبارت $t_n - t_{n-1} - t_{n-2} = 0$ بدست می‌آید و مبین این است که دنباله فیبوناچی به وسیله یک معادله بازگشتی خطی همگن تعریف می‌شود.

در ادامه، نشان می‌دهیم که چگونه می‌توان یک معادله بازگشتی خطی همگن را حل نمود.

مثال B-۶ معادله بازگشتی زیر را در نظر بگیرید:

$$t_n - 5t_{n-1} - 6t_{n-2} = 0$$

$$t_0 = 0$$

$$t_1 = 1$$

توجه داشته باشید که اگر بجای t_n عبارت r^n را قرار دهیم، آنگاه خواهیم داشت:

$$t_n - 5t_{n-1} + 6t_{n-2} = r^n - 5r^{n-1} + 6r^{n-2}$$

بنابراین، جواب معادله برابر است با $t_n = r^n$ ، اگر ریشه معادله زیر باشد:

$$r^n - 5r^{n-1} + 6r^{n-2} = 0$$

از آنجائیکه $r^n - 5r^{n-1} + 6r^{n-2} = 0$ است، لذا یکی از ریشه‌ها برابر صفر و بقیه، ریشه‌های معادله $r^2 - 5r + 6 = 0$ هستند. با استفاده از روش تجزیه، دو ریشه $r=2$ و $r=3$ بدست می‌آیند. بنابراین،

$$t_n = 0, \quad t_n = 2^n, \quad t_n = 3^n$$

۴۲۳ حل معادلات بازگشتی با استفاده از معادله شانس

جوابهای بالا، جوابهای معادله بازگشتی هستند. اگر در سمت چپ معادله، عبارت 3^n را جایگزین کنیم،

$$\begin{array}{ccc} 3^n & 3^{n-1} & 3^{n-2} \\ \downarrow & \downarrow & \downarrow \\ t_n - 5t_{n-1} + 6t_{n-2} & & \end{array}$$

یعنی

آنگاه عبارت زیر حاصل می شود:

$$3^n - 5(3^{n-1}) + 6(3^{n-2}) = 3^n - 5(3^{n-1}) + 2(3^{n-1}) = 3^n - 3(3^{n-1}) = 3^n - 3^n = 0$$

و این بدین معناست که عبارت 3^n ، یکی از جوابهای معادله بازگشتی است.

تاکنون سه جواب برای معادله بازگشتی پیدا نمودیم؛ درحالیکه جوابهای دیگری نیز وجود دارد.

از آنجائیکه 3^n و 3^{2n} جوابهای معادله هستند، لذا می توان نتیجه گرفت که

$$t_n = c_1 3^n + c_2 3^{2n} \quad (c_1 \text{ و } c_2 \text{ ثوابتی دلخواه هستند})$$

نیز یک جواب معادله است. نتایج حاصل از تمرینات، بیانگر این مطلب هستند که این نتایج، تنها جوابهای

معادله هستند یا به عبارتی، جواب عمومی معادله را نشان می دهند (با قرار دادن $c_1 = c_2 = 0$ در جواب

عمومی، $t_n = 0$ بدست می آید) پرواضح است که بی نهایت جواب برای معادله وجود دارد. اما

کدامیک از این نتایج، جواب مسئله ما است؟ با توجه به شرایط اولیه، این نکته روشن می شود. به خاطر

دارید که در شرایط اولیه داشتیم $t_0 = 0$ و $t_1 = 1$ این دو حالت مقادیری از c_1 و c_2 را تعیین می کنند.

بدینصورت که

$$\begin{array}{l} t_0 = c_1 3^0 + c_2 3^{2 \cdot 0} = 0 \\ t_1 = c_1 3^1 + c_2 3^{2 \cdot 1} = 1 \end{array} \quad \longrightarrow \quad \begin{array}{l} c_1 + c_2 = 0 \\ 3c_1 + 2c_2 = 1 \end{array}$$

به راحتی می توان نتیجه گرفت که $c_1 = 1$ و $c_2 = -1$ بنابراین، جواب معادله بازگشتی ما چنین است:

$$t_n = 1(3^n) - 1(3^{2n}) = 3^n - 3^{2n}$$

اگر در مثال قبل، وضعیت ابتدایی متفاوتی داشتیم، جوابهای متفاوتی نیز بدست می آوریم. بیایید برای

معادله بازگشتی بدست آمده در مثال ۶-B، وضعیت ابتدایی را بدینصورت در نظر بگیریم:

$$t_0 = 1 \quad , \quad t_1 = 2$$

باید ببینیم که در این وضعیت چه نتایج بدست می آید؟ با بکارگیری جواب عمومی در مثال ۶-B و با در

نظر گرفتن هر یک از این شرایط خواهیم داشت:

$$t_0 = 1 \quad , \quad t_1 = 2$$

که جوابهای $c_1 = 0$ و $c_2 = 1$ از آن بدست می آید. بنابراین، جواب معادله بازگشتی چنین است:

$$t_n = 0(3^n) + 1(3^{2n}) = 3^{2n}$$

۴۲۴ تلج معادلات بازگشتی

معادله B-۱ در مثال B-۶ به عنوان معادله شاخص برای معادله بازگشتی معرفی می شود. در حالت کلی، معادله شاخص به صورت زیر تعریف می شود:

تعریف معادله شاخص برای معادله بازگشتی خطی همگن با ضرایب ثابت

$$a_n t_n + a_{n-1} t_{n-1} + \dots + a_k t_{n-k} = 0$$

به صورت زیر تعریف می شود

$$a_n r^k + a_{n-1} r^{k-1} + \dots + a_k r^0 = 0$$

مقدار r^0 برابر یک است. عناصری نظیر r^0 را برای این می نویسیم که رابطه بین معادله شاخص و معادله بازگشتی به خوبی روشن شود.

مثال B-۷ معادله شاخص برای معادله بازگشتی به صورت زیر نشان داده می شود:

$$\begin{aligned} 5t_n - 7t_{n-1} + 6t_{n-2} &= 0 \\ \leftarrow \\ 5r^2 - 7r + 6 &= 0 \end{aligned}$$

با استفاده از یک فلش نشان می دهیم که ترتیب معادله شاخص برابر k (در این حالت برابر ۲) است.

مراحل بدست آوردن جواب در مثال B-۶ را می توان به صورت یک قضیه تعمیم داد. برای حل معادله بازگشتی خطی همگن با ضرایب ثابت کافی است به قضیه زیر اشاره کنیم:

قضیه B-۱ معادله بازگشتی خطی همگن با ضرایب ثابت به صورت زیر داده شده است:

$$a_n t_n + a_{n-1} t_{n-1} + \dots + a_k t_{n-k} = 0$$

اگر معادله شاخص آن، یعنی $a_n r^k + a_{n-1} r^{k-1} + \dots + a_k r^0 = 0$ ، دارای k جواب مجزای r_1, r_2, \dots, r_k باشد می توان نتیجه گرفت که تنها جواب معادله به صورت زیر است:

$$t_n = c_1 r_1^n + \dots + c_k r_k^n \quad (c_i \text{ ها ثوابی اختیاری هستند})$$

مقادیر k و ثابت c_i ، به وسیله وضعیت ابتدایی تعیین می شوند. برای تعیین k ثابت منحصر به فرد به k وضعیت ابتدایی نیاز داریم. روش تعیین مقدار ثوابت را در مثال زیر آورده ایم.

۴۲۵ حل معادلات بازگشتی با استفاده از معادله شاخص

مثال B-۸ معادله زیر را حل کنید:

$$\begin{cases} t_n - 3t_{n-1} - 4t_{n-2} = 0, & n > 1 \\ t_0 = 0 \\ t_1 = 1 \end{cases}$$

۱- تعیین معادله شاخص:

$$\begin{aligned} t_n - 3t_{n-1} - 4t_{n-2} &= 0 \\ r^2 - 3r - 4 &= 0 \end{aligned}$$

۲- حل معادله شاخص:

$$r^2 - 3r - 4 = (r - 4)(r + 1) = 0$$

که در آن $r = -1$ و $r = 4$ ریشه های معادله هستند.

۳- بکارگیری قضیه B-۱ برای تعیین جواب عمومی معادله بازگشتی:

$$t_n = c_1 4^n + c_2 (-1)^n$$

۴- تعیین مقادیر ثوابت با استفاده از جواب عمومی و با در نظر گرفتن وضعیت ابتدایی:

$$\begin{aligned} t_0 = 0 &= c_1 4^0 + c_2 (-1)^0 & c_1 + c_2 &= 0 \\ t_1 = 1 &= c_1 4^1 + c_2 (-1)^1 & 4c_1 - c_2 &= 1 \end{aligned}$$

۵- جایگزینی ثوابت در جواب عمومی برای تعیین دقیق جواب نهایی:

$$t_n = \frac{1}{5} 4^n - \frac{1}{5} (-1)^n$$

مثال B-۹ معادله بازگشتی زیر دنباله فیبوناچی را تولید می کند. معادله را حل می کنیم

$$\begin{cases} t_n - t_{n-1} - t_{n-2} = 0, & n > 1 \\ t_0 = 0 \\ t_1 = 1 \end{cases}$$

۱- تعیین معادله شاخص

$$\begin{aligned} t_n - t_{n-1} - t_{n-2} &= 0 \\ r^2 - r - 1 &= 0 \end{aligned}$$

۲- حل معادله شاخص: برای حل این معادله از روش معادله دو مجهولی عمل می کنیم که ریشه های زیر

بدست می آید:

$$r = \frac{1 + \sqrt{5}}{2}, \quad r = \frac{1 - \sqrt{5}}{2}$$

۳- بکارگیری قضیه B-۱ برای تعیین جواب عمومی معادله بازگشتی:

$$t_n = c_1 \left(\frac{1 + \sqrt{5}}{2}\right)^n + c_2 \left(\frac{1 - \sqrt{5}}{2}\right)^n$$

۴- تعیین مقدار ثوابت با استفاده از جواب کلی و با توجه به وضعیت ابتدایی:

$$t_0 = c_1 \left(\frac{1+\sqrt{5}}{2} \right)^0 + c_2 \left(\frac{1-\sqrt{5}}{2} \right)^0 = 0 \quad \Rightarrow \quad c_1 + c_2 = 0$$

$$t_1 = c_1 \left(\frac{1+\sqrt{5}}{2} \right)^1 + c_2 \left(\frac{1-\sqrt{5}}{2} \right)^1 = 1 \quad \Rightarrow \quad \left(\frac{1+\sqrt{5}}{2} \right) c_1 + \left(\frac{1-\sqrt{5}}{2} \right) c_2 = 1$$

که با حل این معادله خواهیم داشت:

$$c_1 = 1/\sqrt{5} \quad , \quad c_2 = -1/\sqrt{5}$$

۵- حل معادله با استفاده از جایگزینی ثوابت در جواب کلی:

$$t_n = \frac{\left[\frac{(1+\sqrt{5})}{2} \right]^n - \left[\frac{(1-\sqrt{5})}{2} \right]^n}{\sqrt{5}}$$

اگرچه در مثال فوق، فرمول روشن و واضحی برای تعیین جمله n ام فیبوناچی، بدست آمده است؛ ولی ارزش کاربردی چندانی ندارد. زیرا درجه دقت لازم برای نمایش $\sqrt{5}$ با افزایش n افزایش می‌یابد. در قضیه B-1 بایستی تمامی k ریشه معادله شاخص از هم مجزا باشند. در این قضیه، معادله شاخصی به شکل $(r-1)(r-2)^3 = 0$ نمی‌توان یافت، زیرا عبارت $r-2$ به توان ۳ رسیده است. به عبارت دیگر، عبارت $r-2$ ، به تعداد سه بار در هم ضرب شده است. عدد ۲ به یک ریشه توان ۳ موسوم است. قضیه زیر، مکان ریشه‌های توان‌دار را به ما نشان می‌دهد.

قضیه B-2 اگر r ، یک ریشه به توان m معادله شاخص برای یک معادله بازگشتی خطی همگن با ضرایب ثابت باشد، آنگاه

$$t_n = r^n, \quad t_n = nr^n, \quad t_n = n^2 r^n, \quad t_n = n^3 r^n, \quad t_n = n^{m-1} r^n$$

جوابهای معادله بازگشتی هستند. بنابراین هر یک از این عبارات، همانند قضیه B-1، یک عبارت در جواب عمومی معادله می‌باشند.

مثال B-10 معادله بازگشتی زیر را حل می‌کنیم:

$$\begin{aligned} t_n - 7t_{n-1} - 15t_{n-2} - 9t_{n-3} &= 0, \quad n > 2 \\ t_0 &= 0 \\ t_1 &= 1 \quad t_2 = 2 \end{aligned}$$

۴۲۷ حل معادلات بازگشتی با استفاده از معادله شانس

۱- تعیین معادله شاخص:

$$t_n - 7t_{n-1} - 15t_{n-2} - 9t_{n-3} = 0$$

$$r^3 - 7r^2 - 15r - 9 = 0$$

۲- حل معادله شاخص:

$$r^3 - 7r^2 - 15r - 9 = (r-1)(r-3)^2 = 0$$

که $r=1$ و $r=3$ ریشه های معادله بوده و $r=3$ ریشه توان ۲ معادله می باشد.

۳- بکارگیری قضیه B-۲ برای تعیین جواب عمومی معادله:

$$t_n = c_1 1^n + c_2 3^n + c_3 n 3^n$$

در اینجا عباراتی برای 3^n و $n 3^n$ آورده ایم، زیرا ۳، یک ریشه توان ۲ معادله است.

۴- تعیین مقادیر ثوابت با استفاده از جواب عمومی معادله و با توجه به وضعیت ابتدایی:

$$\begin{aligned} t_0 = 0 &= c_1 1^0 + c_2 3^0 + c_3 (0)(3^0) & c_1 + c_2 &= 0 \\ t_1 = 1 &= c_1 1^1 + c_2 3^1 + c_3 (1)(3^1) & c_1 + 3c_2 + 3c_3 &= 1 \\ t_2 = 2 &= c_1 1^2 + c_2 3^2 + c_3 (2)(3^2) & c_1 + 9c_2 + 18c_3 &= 2 \end{aligned}$$

که با حل این معادلات به جواب $c_1 = -1$ ، $c_2 = 1$ و $c_3 = -\frac{1}{3}$ دست می یابیم.

۵- تعیین جواب عمومی با جایگزینی ثوابت:

$$t_n = (-1)(1^n) + (1)(3^n) + \left(-\frac{1}{3}\right)(n 3^n)$$

$$= -1 + 3^n - n 3^{n-1}$$

B-۲-۲ معادلات بازگشتی خطی غیرهمگن

تعریف معادله بازگشتی به شکل $a_k t_n + a_{k-1} t_{n-1} + \dots + a_1 t_{n-k} = f(n)$ که در آن k و عناصر a_i مقادیری ثابت بوده و $f(n)$ یک تابع غیر از تابع صفر است، معادله بازگشتی خطی غیرهمگن با ضرایب ثابت نامیده می شود.

"تابع صفر" یعنی اینکه مقدار تابع برابر صفر باشد که اگر تابع برابر صفر شود، یک معادله بازگشتی خطی همگن خواهیم داشت. برای حل یک معادله بازگشتی خطی غیرهمگن، یک روش جامع و کلی شناخته شده ای وجود ندارد. ما یک روش برای حل حالت ویژه و عمومی زیر بیان می کنیم:

$$a_k t_n + a_{k-1} t_{n-1} + \dots + a_1 t_{n-k} = b^n P(n) \quad (B-2)$$

که در آن b ، یک مقدار ثابت و $P(n)$ ، یک چندجمله ای از n است.

۴۲۸ حل معادلات بازگشتی

مثال B-۱۱ معادله بازگشتی

$$t_n - 3t_{n-1} = 3^n$$

یک مثال از معادله بازگشتی B-۲ است که در آن $k=1$, $b=4$, $p(n)=1$ می باشد.

مثال B-۱۲ معادله بازگشتی

$$t_n - 3t_{n-1} = 3^n (8n + 7)$$

یک مثال از معادله بازگشتی B-۲ است که در آن $k=1$, $b=4$, $p(n)=8n+7$ می باشد.

حالت ویژه ای که در معادله بازگشتی B-۲ معرفی شده است با تغییر آن به صورت یک معادله بازگشتی خطی همگن، حل می گردد. مثال بعد، چگونگی انجام این کار را تشریح می کند.

مثال B-۱۳ معادله بازگشتی زیر را حل می کنیم:

$$\begin{cases} t_n - 3t_{n-1} = 3^n, & n > 1 \\ t_0 = 0 \\ t_1 = 4 \end{cases}$$

از آنجائیکه در سمت راست معادله، عبارت 3^n وجود دارد، لذا معادله بازگشتی فوق همگن نیست. برای حل آن می توان به صورت زیر عمل نمود:

۱- $n-1$ را جایگزین n در معادله بازگشتی می کنیم، لذا خواهیم داشت:

$$t_{n-1} - 3t_{n-2} = 3^{n-1}$$

۲- معادله را بر ۴ تقسیم می کنیم و تغییرات جزئی لازم را انجام می دهیم:

$$\frac{t_n}{4} - \frac{3t_{n-1}}{4} = 3^{n-1}$$

۳- دو معادله بدست آمده از مراحل ۱ و ۲ را از هم تفریق می کنیم، در این صورت

$$\frac{t_n}{4} - \frac{3t_{n-1}}{4} + 3t_{n-2} = 0$$

که با ضرب در ۴ به صورت ساده تر زیر در می آید:

$$t_n - 3t_{n-1} + 12t_{n-2} = 0$$

این یک معادله بازگشتی خطی همگن است که می تواند با استفاده از تئوری B-۱، به راحتی حل شود. معادله شاخص آن، $r^2 - 3r + 12 = (r-3)(r-4) = 0$ خواهد بود که جواب عمومی $t_n = c_1 3^n + c_2 4^n$ را نتیجه می دهد. با اعمال شرایط اولیه $t_0 = 0$ و $t_1 = 4$ به جواب زیر می رسیم:

$$t_n = 4^{n+1} - 4(3^n)$$

۴۲۹ حل معادلات بازگشتی با استفاده از معادله شاخص

در مثال B-۱۳، جواب عمومی شامل $c_1 3^n$ و $c_2 4^n$ می باشد. اگر معادله بازگشتی همگن باشد، اولین عبارت از معادله شاخص بدست می آید، در حالیکه دومین عبارت از بخش غیرهمگن معادله، موسوم به b حاصل می شود. چند جمله ای $P(n)$ در این مثال برابر یک است. وقتی چنین حالتی وجود نداشته باشد، دستکاریهای لازم برای تبدیل معادله بازگشتی به یک معادله همگن بسیار پیچیده می گردد. (نتیجه حاصل صرفاً برای ارائه توان b در معادله شاخص بکار می رود که از این معادله در حل معادلات بازگشتی همگن استفاده می شود.) نتایج فوق را در قضیه بعد اعمال می کنیم.

قضیه B-۳ معادله بازگشتی خطی غیرهمگن

$$a_1 t_n + a_2 t_{n-1} + \dots + a_k t_{n-k} = b^n P(n)$$

می تواند به یک معادله بازگشتی خطی همگن تبدیل شود بطوری که معادله

$$(a_1 r^k + a_2 r^{k-1} + \dots + a_k) (r-b)^{d+1} = 0$$

معادله شاخص آن باشد، که در آن d درجه $P(n)$ است. توجه کنید که معادله شاخص از دو بخش تشکیل شده است:

۱- معادله شاخص برای معادله بازگشتی همگن

۲- عبارت حاصله از بخش غیرهمگن معادله بازگشتی

اگر در سمت راست، بیش از یک عبارت نظیر $b^n P(n)$ وجود داشته باشد، هر یک از آنها را به عنوان یک جمله در معادله شاخص قرار می دهیم.

قبل از بکارگیری این قضیه یادآور می شویم که درجه چند جمله ای $P(n)$ عبارتست از بالاترین توان n به عنوان مثال،

درجه	چندجمله ای
۲	$P(n) = 3n^2 + 4n - 2$
۱	$P(n) = 5n + 7$
۰	$P(n) = 8$

مثال B-۱۴ معادله بازگشتی زیر را حل می کنیم:

$$t_n - t_{n-1} = n - 1, \quad n > 0$$

$$t_0 = 0$$

۴۳۰ حل معادلات بازگشتی

۱- تعیین معادله شاخص برای معادله بازگشتی همگن متناظر:

$$t_n - t_{n-1} = 0$$

$$r^1 - 1 = 0$$

۲- تعیین یک عبارت، از بخش غیرهمگن معادله بازگشتی:

$$n-1 = r^n (n^1 - 1)$$

که عبارت $(r-1)^{1+1}$ بدست می آید.

۳- بکارگیری قضیه B-۳ برای تعیین معادله شاخص از عبارات بدست آمده در مراحل ۱ و ۲:

$$(r-1)(r-1)^2$$

۴- حل معادله شاخص:

$$(r-1)^3 = 0$$

که $r=1$ یک ریشه توان ۳ معادله است.

۵- بکارگیری قضیه B-۲ برای تولید جواب عمومی معادله:

$$t_n = c_1 r^n + c_2 n r^n + c_3 n^2 r^n$$

$$= c_1 + c_2 n + c_3 n^2$$

ما به دو شرط دیگر نیز نیازمندیم:

$$t_1 = t_1 + 1 - 1 = 0 + 0 = 0$$

$$t_2 = t_1 + 2 - 1 = 0 + 1 = 1$$

در تمرینات از شما خواسته می شود که (۶) مقدار ثوابت را تعیین نموده و (۷) با جایگزینی ثوابت در معادله جواب نهایی را بدست آورید:

$$t_n = \frac{n(n-1)}{2}$$

B-۲-۳ تغییر متغیرها (تغییر دامنه ها)

اغلب معادلات بازگشتی به صورتی نیستند که با استفاده از قضیه B-۳ قابل حل باشند، برای حل اینگونه معادلات می توان با استفاده از تغییر متغیرها، آنها را به صورت بازگشتی جدیدی تبدیل نمود که در این حالت قابل حل می گردند. روش حل این نوع معادلات در مثالهای زیر توضیح داده شده است. در این مثالها، از تابع $T(n)$ به عنوان معادله بازگشتی اصلی استفاده می شود؛ زیرا عبارت T_k برای معادله بازگشتی جدید استفاده شده است. سماد $T(n)$ به معنای تمامی موارد همگن نظیر t_n است که یک عدد منحصر به فرد مرتبط با هر مقدار n می باشد.

۴۳۱ حل معادلات بازگشتی با استفاده از معادله شانس

مثال B-۱۵ می خواهیم معادله زیر را حل کنیم:

$$T(n) = T\left(\frac{n}{2}\right) + 1 \quad n > 1 \text{ و } n \text{ توانی از } 2$$

$$T(1) = 1$$

به خاطر آورید که این معادله را با استفاده از استقراء در بخش B-۱ حل نمودیم. حال می خواهیم با استفاده از تکنیک تغییر متغیرها، این کار را انجام دهیم. این معادله بازگشتی به شکلی نیست که بتوان با استفاده از قضیه B-۳، آن را حل نمود و علت آن وجود جمله $\frac{n}{2}$ است. معادله را به شکل موردنظر در می آوریم. بدینصورت که ابتدا می نویسیم $n = 2^k$ ، که ب این معناست که $k = \lg n$ سپس 2^k را به ازاء n در معادله بازگشتی قرار می دهیم که عبارت زیر حاصل می شود:

$$T(2^k) = T\left(\frac{2^k}{2}\right) + 1 \quad (B-3)$$

$$= T(2^{k-1}) + 1$$

در ادامه، عبارت $T(2^k)$ را در معادله بازگشتی B-۳ قرار می دهیم تا بازگشت جدید زیر بدست آید:

$$T_k = T_{k-1} + 1$$

این معادله بازگشتی جدید به شکلی است که می توان با استفاده از قضیه B-۳ آن را حل نمود. با استفاده از قضیه B-۳ جواب عمومی معادله به صورت زیر تعیین می شود:

$$T_k = c_1 + c_2 k$$

با انجام دو مرحله زیر می توان به جواب عمومی نهایی دست یافت:

۱- جایگزینی $T(2^k)$ به جای T_k در جواب عمومی معادله بازگشتی جدید:

$$T(2^k) = c_1 + c_2 k$$

۲- جایگزینی n به جای 2^k و $\lg n$ به جای k در معادله حاصل از مرحله اول:

$$T(n) = c_1 + c_2 \lg n$$

همانطوری که در مثالهای قبل عمل می کردیم، در اینجا نیز جواب عمومی را پیدا نموده، سپس با استفاده از وضعیت ابتدایی $T(1) = 1$ و تعیین وضعیت ابتدایی ثانویه مقدار ثوابت را محاسبه می کنیم تا اینکه جواب زیر بدست آید:

$$T(n) = 1 + \lg n$$

مثال B-۱۶ معادله زیر را حل می کنیم:

$$T(n) = 7T\left(\frac{n}{2}\right) + 18\left(\frac{n}{2}\right)^2 \quad n > 1 \text{ و } n \text{ توانی از } 2$$

$$T(1) = 0$$

۴۳۲ حل معادلات بازگشتی

با جایگزینی r^k به جای n در معادله بازگشتی به معادله زیر می‌رسیم:

$$T(r^k) = 7r(r^{k-1}) + 18(r^{k-1})^2 \quad (B-4)$$

سپس $T(r^k) = T(r^k)$ را در معادله B-4 قرار می‌دهیم که در این صورت با جایگزینی r^k به جای n در معادله بازگشتی به معادله زیر می‌رسیم:

$$T(r^k) = 7T(r^{k-1}) + 18(r^{k-1})^2$$

سپس $T(r^k) = T(r^k)$ را در معادله B-4 قرار می‌دهیم که در این صورت

$$r^k = 7r^{k-1} + 18(r^{k-1})^2$$

این معادله به صورتی که در قضیه B-3 معرفی شده است، نمی‌باشد. بنابراین، بایستی تغییرات لازم روی آن صورت گیرد، بدینصورت که

$$r^k = 7r^{k-1} + 18(r^{k-1})^2$$

$$= 7r^{k-1} + 18(r^{k-1})^2$$

$$= 7r^{k-1} + r^k \left(\frac{18}{r}\right)$$

حال با بکارگیری قضیه B-3 روی این معادله جدید خواهیم داشت:

$$r^k = c_1 r^k + c_2 r^k$$

مراحل زیر را برای رسیدن به جواب عمومی معادله انجام می‌دهیم:

۱- جایگزینی $T(r^k)$ به جای r^k در جواب عمومی:

$$T(r^k) = c_1 r^k + c_2 r^k$$

۲- جایگزینی n به جای r^k و $lg n$ به جای k در معادله بدست آمده از مرحله اول:

$$T(n) = c_1 r^{lg n} + c_2 r^{lg n}$$

$$= c_1 r^{lg n} + c_2 n^2$$

با استفاده از شرط ابتدایی $T(1) = 0$ و تعیین یک شرط ابتدایی دیگر و محاسبه مقادیر ثابت به جواب عمومی زیر می‌رسیم:

$$T(n) = 6n^{lg 7} - 6n^2 \approx 6n^{2/11} - 6n^2$$

B- حل معادله بازگشتی با استفاده از جایگزینی

یکی از روشهای مورد استفاده برای حل معادلات بازگشتی، روش جایگزینی است. اگر نمی‌توانید از روشهای قبلی برای حل معادلات بازگشتی استفاده کنید، این روش را به شما پیشنهاد می‌کنیم. با استفاده از مثال زیر، چگونگی حل معادلات بازگشتی با روش جایگزینی را توضیح می‌دهیم.

۴۳۳ حل معادله بازگشتی با استفاده از جایگزینی

مثال B-17 می‌خواهیم معادله بازگشتی زیر را حل کنیم:

$$\begin{cases} t_n = t_{n-1} + n, & n > 1 \\ t_1 = 1 \end{cases}$$

در واقع، روش جایگزینی، نقطه مقابل روش استقراء است. در این روش برای حل معادله از n شروع کرده و رو به عقب معادله را حل می‌کنیم:

$$\begin{aligned} t_n &= t_{n-1} + n \\ t_{n-1} &= t_{n-2} + n - 1 \\ t_{n-2} &= t_{n-3} + n - 2 \\ &\vdots \\ t_2 &= t_1 + 2 \\ t_1 &= 1. \end{aligned}$$

پس هر یک از معادلات را در معادله قبلی جایگزین می‌کنیم، بدینصورت که

$$\begin{aligned} t_n &= t_{n-1} + n \\ &= t_{n-2} + n - 1 + n \\ &= t_{n-3} + n - 2 + n - 1 + n \\ &\vdots \\ &= t_1 + 2 + \dots + n - 2 + n - 1 + n \\ &= 1 + 2 + \dots + n - 2 + n - 1 + n \\ &= \sum_{i=1}^n i = \frac{n(n+1)}{2} \end{aligned}$$

آخرین تساوی این معادله در مثال A-1 از ضمیمه A بیان شده است.

مثال B-18 برای حل معادله بازگشتی

$$\begin{cases} t_n = t_{n-1} + \frac{1}{n}, & n > 1 \\ t_1 = 0 \end{cases}$$

ابتدا، از n رو به عقب معادله را حل می‌کنیم:

$$\begin{aligned} t_n &= t_{n-1} + \frac{1}{n} \\ t_{n-1} &= t_{n-2} + \frac{1}{n-1} \\ t_{n-2} &= t_{n-3} + \frac{1}{n-2} \end{aligned}$$

$$\begin{aligned} & \vdots \\ t_2 &= t_1 + \frac{2}{2} \\ t_1 &= 0 \end{aligned}$$

آنگاه با جایگزینی هر معادله در معادله قبلی خواهیم داشت:

$$\begin{aligned} t_n &= t_{n-1} + \frac{2}{n} \\ &= t_{n-2} + \frac{2}{n-1} + \frac{2}{n} \\ &= t_{n-3} + \frac{2}{n-2} + \frac{2}{n-1} + \frac{2}{n} \\ & \vdots \\ &= t_1 + \frac{2}{2} + \dots + \frac{2}{n-2} + \frac{2}{n-1} + \frac{2}{n} \\ &= 0 + \frac{2}{2} + \dots + \frac{2}{n-2} + \frac{2}{n-1} + \frac{2}{n} \\ &= 2 \sum_{i=2}^n \frac{1}{i} \approx 2 \ln n \end{aligned}$$

که به ازاء n نه چندان کوچک درست است. تساوی تقریبی اخیر در مثال ۹-A از ضمیمه A آمده است.

B-۴ تعمیم برخی نتایج برای n

برای بررسی مطالب زیر، باید مروری بر مطالب قبلی داشته باشید و مطالب فصل ۱ را مطالعه کنید. در برخی حالات، الگوریتم‌های بازگشتی دارای پیچیدگی‌های زمانی هستند که اگر n توانی بر مبنای b بوده و b یک ثابت مثبت باشد، آنگاه می‌توانید پیچیدگی زمانی دقیق این الگوریتم‌ها را تعیین کنید. اغلب مبنای b برابر ۲ است و این مطلب به ویژه در مورد بسیاری از الگوریتم‌های تقسیم و غلبه صدق می‌کند (به فصل ۲ رجوع کنید). اینطور بنظر می‌رسد که نتایجی که برای توان n بر پایه b قرار می‌گیرند به طور تقریبی، برای n در حالت کلی نیز قرار داده می‌شوند، برای مثال، اگر برای الگوریتمی رابطه زیر برقرار باشد:

$$T(n) = 2n \lg n \quad n \text{ توانی از } 2 \text{ است}$$

در اینصورت، برای n در حالت کلی نیز جواب زیر بدست می‌آید:

$$T(n) \in \theta(n \lg n)$$

بعداً در مورد چگونگی استفاده از روش جایگزینی برای چنین حالاتی بحث خواهیم کرد. در اینجا به چند تعریف نیاز داریم. این تعاریف برای توابعی بکار می‌روند که دامنه آنها کلیه اعداد حقیقی می‌باشند. اما ما از این تعاریف در مورد پیچیدگی توابعی از اعداد صحیح نامنفی به اعداد حقیقی نامنفی استفاده خواهیم کرد.

تعمیم برخی نتایج برای n ۴۳۵

تعریف تابع پیچیدگی $f(n)$ یک تابع صعودی محض نامیده می شود اگر برای مقادیر بزرگتر n تابع $f(n)$ نیز مقادیر بزرگتری به خود بگیرد. به عبارتی اگر $n_1 > n_2$ آنگاه $f(n_1) > f(n_2)$.

توابع نشان داده شده در شکل B-۱(a) از توابع صعودی محض می باشند (دامنه شکل B-۱، اعداد حقیقی است) اگر توابعی که در تحلیل الگوریتم ها با آنها روبرو نمی شویم به ازاء مقادیر مثبت n از نوع صعودی محض هستند. به عنوان مثال، توابع $n, \lg n, n \lg n, n^2, 2^n$ تا زمانی که n عددی غیرمنفی است، صعودی محض می باشند.

تعریف تابع پیچیدگی $f(n)$ یک تابع غیرنزولی است اگر با بزرگتر شدن مقدار n هیچگاه مقدار $f(n)$ کاهش نیابد. به عبارت دیگر، اگر $n_1 > n_2$ آنگاه $f(n_1) > f(n_2)$.

هر تابع صعودی محض یک تابع غیرنزولی است، اما هر تابع غیرنزولی نمی تواند یک تابع صعودی محض باشد. یک مثال از چنین توابعی را می توان در نمودار شکل B-۱(c) مشاهده نمود. نمودار شکل B-۱(c)، یک تابع غیرنزولی نیست. پیچیدگی های زمانی یا حافظه ای بسیاری از الگوریتم ها معمولاً غیرنزولی هستند زیرا با افزایش اندازه ورودی ها، زمان لازم برای پردازش آنها کاهش نمی یابد. با توجه به

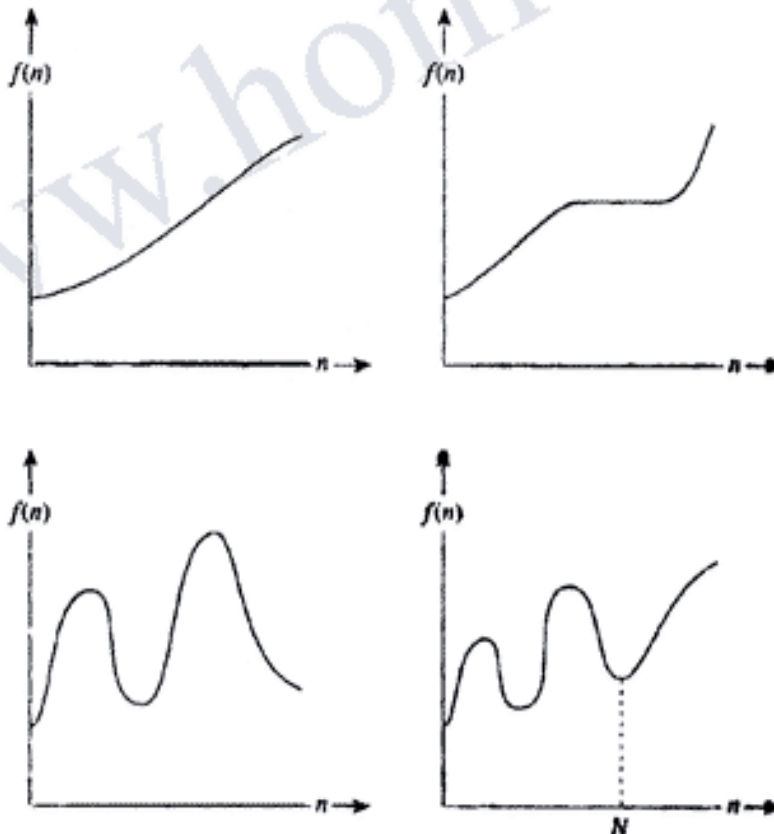

شکل B-۱ چهار تابع.

۴۳۶ تلح معادلات بازگشتی

شکل B-۱ درمی یابیم که می توانیم تحلیل توان n بر مبنای b را به n در حالت کلی تعمیم دهیم. برای مثال، فرض کنید که ما مقدار تابع $f(n)$ را به ازاء n توانی از ۲ تعیین کرده ایم. در چنین توابعی از شکل B-۱(c)، هر وضعیتی ممکنه است بین دو حالت $۲^۳ = ۸$ ، $۲^۴ = ۱۶$ روی دهد. بنابراین از وضعیت توابع بین $۸ \leq n \leq ۱۶$ هیچ نتیجه ای نمی توان گرفت) به هر حال، در وضعیت تابع غیرنزولی $f(n)$ ، اگر $۸ \leq n \leq ۱۶$ ، آنگاه $f(۸) \leq f(n) \leq f(۱۶)$ می توان ترتیب تابع $f(n)$ را از روی مقادیر $f(n)$ برای n هایی که توانی از ۲ هستند تعیین نمود. به چند تعریف زیر توجه کنید:

تعریف تابع پیچیدگی $f(n)$ یک تابع غیرنزولی نهایی است اگر به ازاء تمامی مقادیر n قبل از یک نقطه مشخص با افزایش مقدار n هیچگاه تابع، مقدار کوچکتر به خود نگیرد. به عبارتی اگر $n_۱ > n_۲ > N$ آنگاه

$$f(n_۱) \geq f(n_۲)$$

هر تابع غیرنزولی می تواند یک تابع غیرنزولی نهایی باشد. تابع نشان داده شده در شکل B-۱(d)، یک تابع غیرنزولی نهایی است اما یک تابع غیرنزولی نیست. قبل از اینکه بخواهیم قضیه ای را مطرح کنیم و از نتایج آن برای توان n در مبنای b استفاده کنیم به تعاریفی نیازمندیم:

تعریف تابع پیچیدگی $f(n)$ یک تابع هموار است اگر $f(n)$ یک تابع غیرنزولی نهایی بوده و

$$f(۲n) \in \theta(f(n))$$

مثال B-۱۹ توابع $n \lg n$ ، n ، $n \lg n$ ، n^k ($k \geq 0$) توابع هموار می باشند. این مطلب را برای $\lg n$ نشان می دهیم و در تمرینات از شما می خواهیم که آن را برای توابع دیگر بررسی کنید. همانطور که می دانیم، تابع $\lg n$ یک تابع غیرنزولی نهایی است و برای دو عین شرط داریم:

$$\lg(۲n) = \lg ۲ + \lg n \in \theta(\lg n)$$

مثال B-۲۰ تابع ۳^n ، یک تابع هموار نیست زیرا بر اساس ویژگیهای ترتیب در بخش ۲-۴-۱ از فصل ۱ داریم:

$$۳^n \in \theta(۳^n)$$

بنابراین

$$۳^n = ۳^n \notin \theta(۳^n)$$

حال قضیه ای را مطرح می کنیم که می توان از آن برای تعمیم نتایج حاصله برای n ، توانی از b استفاده نمود.

تعمیم برخی نتایج برای n ۴۳۷

قضیه B-۴ فرض می‌کنیم $b \geq 2$ یک عدد صحیح، $f(n)$ یک تابع پیچیدگی هموار و $T(n)$ یک تابع پیچیدگی غیرنزولی نهایی است. اگر $T(n) \in \theta(f(n))$ (n توانی از b است) باشد، آنگاه داریم

$$T(n) \in \theta(f(n))$$

اگر θ به وسیله "big O"، "small O" یا π جایگزین شود نیز همین نتیجه بدست می‌آید. در نهایت، یک روش کلی برای تعیین ترتیب برخی معادلات بازگشتی متداول ارائه می‌دهیم.

قضیه B-۵ فرض کنید که تابع پیچیدگی $T(n)$ ، یک تابع غیرنزولی نهایی به صورت زیر است:

$$T(n) = aT\left(\frac{n}{b}\right) + Cn^k \quad , n > 1 \text{ و } b \text{ است}$$

$$T(1) = d$$

که در آن $b \geq 2$ ، $k \geq 0$ جزء اعداد صحیح، $a > 0$ ، $c > 0$ ، $d \geq 0$ می‌باشند. بنابراین

$$T(n) \in \begin{cases} \theta(n^k) & a < b^k \\ \theta(n^k \lg n) & a = b^k \\ \theta(n^{\log_b a}) & a > b^k \end{cases} \quad (B-5)$$

به عبارت دیگر، اگر در تعریف معادله بازگشتی، عبارت $T(n) = aT\left(\frac{n}{b}\right) + cn^k$ با یکی از عبارات زیر جایگزین شود:

$$T(n) \leq aT\left(\frac{n}{b}\right) + cn^k \quad \text{یا} \quad T(n) \geq aT\left(\frac{n}{b}\right) + cn^k$$

آنگاه در نتیجه B-۵، "big O" یا Ω جایگزین θ می‌شوند.

قضیه فوق را می‌توان با حل معادله بازگشتی عمومی با استفاده از معادله شاخص و بکارگیری قضیه B-۴، به اثبات رساند. یک مثال کاربردی از قضیه B-۵ در زیر آمده است.

مثال B-۲۱ فرض کنید که $T(n)$ یک تابع غیرنزولی نهایی به صورت زیر می‌باشد:

$$T(n) = 8T(n/4) + 5n^2 \quad n > 1 \text{ و } 2 \text{ است}$$

$$T(1) = 3$$

با توجه به قضیه B-۵، چون $8 < 4^2$ است بنابراین،

$$T(n) \in \theta(n^{\log_4 8}) = \theta(n^2)$$

۴۳۸ حل معادلات بازگشتی

قضیه B-۵، به منظور معرفی یک قضیه مهم که در زیر آمده، بیان شده است. قضیه B-۵، در واقع یک حالت خاص از قضیه B-۶ است که در آن ثابت S برابر یک می باشد.

قضیه B-۶ فرض کنید که تابع پیچیدگی $T(n)$ ، یک تابع غیرنزولی نهایی به صورت زیر است:

$$T(n) = aT\left(\frac{n}{b}\right) + cn^k \quad , n > s \text{ و } b \text{ است از } n$$

$$T(s) = d$$

که در آن s توانی از b، $b \geq 2$ ، $k \geq 0$ جزء اعداد صحیح، $a > 0$ ، $c > 0$ ، $d \geq 0$ می باشد. نتایج تئوری B-۵، در اینجا نیز صدق می کند.

مثال B-۲۲ فرض کنید تابع $T(n)$ یک تابع غیرنزولی نهایی به صورت زیر است:

$$T(n) = 8T(n/2) + 5n^3 \quad , n > 64 \text{ و } 2 \text{ است از } n$$

$$T(64) = 200$$

با توجه به فرضیه B-۶ این حقیقت که $8 = 2^3$ می توان نتیجه گرفت که

$$T(n) \in \theta(n^3 \lg n)$$

روش های دیگری نیز برای حل معادلات بازگشتی وجود دارند که یکی از آنها استفاده از "توابع مولد" است. این روش در کتاب Shani (۱۹۸۸) مورد بحث قرار گرفته است. Bently و Haken نیز در سال ۱۹۸۰، یک روش کلی برا حل معادلات بازگشتی معرفی نمودند که در این روش از تحلیل الگوریتم های تقسیم و غلبه استفاده شده است.

تمرینات

بخش B-۱

۱- با استفاده از استقراء جواب کاندید هر یک از معادلات بازگشتی زیر را بررسی کنید:

$$t_n = 4t_{n-1} \quad , n > 1 \quad (a)$$

$$t_1 = 3$$

جواب کاندید $t_n = 3(4^{n-1})$ است.

تمرینات ۴۳۹

$$t_n = t_{n-1} + n, \quad n > 1 \quad (b)$$

$$t_1 = 1$$

جواب کاندید $t_n = \frac{n(n+1)}{2}$ است.

$$t_n = t_{n-1} + n^2, \quad n > 1 \quad (c)$$

$$t_1 = 1$$

جواب کاندید $t_n = \frac{n(n+1)(2n+1)}{6}$ است.

$$t_n = t_{n-1} + \frac{1}{n(n+1)}, \quad n > 1 \quad (d)$$

$$t_1 = \frac{1}{2}$$

جواب کاندید $t_n = \frac{n}{n+1}$ است.

۲- یک معادله بازگشتی برای جمله n ام رشته اعداد ۲، ۶، ۱۸، ۵۴، ... بنویسید و با استفاده از استقراء،

جواب کاندید را بررسی کنید.

۳- تعداد حرکت‌های لازم (m_n برای n حلقه) برای مسئله برج‌های هانوی (تمرین ۱۷ در فصل ۲) به صورت

معادله بازگشتی زیر داده شده است.

$$\begin{aligned} m_n &= 2m_{n-1} + 1, \quad n > 1 \\ m_1 &= 1 \end{aligned}$$

با استفاده از استقراء نشان دهید که جواب معادله بازگشتی $m_n = 2^n - 1$ می‌باشد.

۴- الگوریتم زیر، موقعیت بزرگترین عنصر آرایه S را بازمی‌گرداند. یک معادله بازگشتی بنویسید که تعداد

مقایسه‌های لازم برای پیدا کردن بزرگترین عنصر را مشخص کند. با استفاده از روش استقراء نشان

دهید که جواب معادله برابریست با $t_n = n - 1$

Index max_position (Index low, Index high)

```
{
  index position;
  if (low == high)
    return low;
  else{
    position = max_position(low + 1, high);
    if (S[low] > S[position])
      position = low;
    return position;
  }
}
```

فراخوانی سطح بالا در این الگوریتم، $\text{max_position}(1, n)$ است.

۴۴۰ حل معادلات بازگشتی

۵- یونانیان باستان علاقه زیادی به نتایج حاصله از توالی اشکال هندسی داشتند. نمونه‌ای از این توالی در زیر نشان داده شده است:

$$\begin{array}{c} \circ \\ \circ \quad \circ \\ \circ \quad \circ \quad \circ \\ \circ \quad \circ \quad \circ \quad \circ \\ \dots \end{array} \rightarrow (1, 3, 6, \dots)$$

یک معادله بازگشتی برای جمله n ام این توالی نوشته، یک جواب کاندید برای آن ارائه داده و با استفاده از استقراء، صحت آنرا بررسی کنید.

۶- با استفاده از روش استقراء نشان دهید که $B(n, k) = \binom{n+k}{n}$ جواب معادله بازگشتی زیر می‌باشد:

$$B(n, k) = B(n-1, k) + B(n, k-1) \quad , 0 < k < n$$

$$B(n, 0) = 1$$

$$B(n, n) = 1$$

۷- الگوریتمی بنویسید که مقدار بازگشت زیر را محاسبه کند. آن را با نمونه مسئله‌های مختلف اجرا کرده، از نتایج حاصل، یک جواب کاندید برای معادله ارائه نموده و با استفاده از استقراء، صحت جواب کاندید خود را بررسی کنید.

$$t_n = t_{n-1} + 2n - 1 \quad , n > 1$$

$$t_1 = 1$$

بخش ۲-B

۸- مشخص کنید که معادلات بازگشتی تمرینات بخش ۱-B در کدامیک از دسته‌های زیر قرار می‌گیرند:

(a) معادلات خطی

(b) معادلات همگن

(c) معادلات با ضرایب همگن

۹- برای آن دسته از معادلات بازگشتی در بخش ۱-B که از نوع خطی با ضریب ثابت می‌باشد، معادله شاخص پیدا کنید.

۱۰- نشان دهید که اگر $f(n), g(n)$ جوابهای معادله بازگشتی خطی همگن با ضرایب ثابت باشند.

آنگاه $c \times f(n) + d \times g(w)$ نیز یک جواب این معادله خواهد بود. (c و d مقادیر ثابت هستند.)

۱۱- با استفاده از معادله شاخص، معادلات بازگشتی زیر را حل کنید:

$$t_n = 4t_{n-1} - 3t_{n-2} \quad , n > 1 \quad (a)$$

$$t_0 = 0$$

$$t_1 = 1$$

تمرینات ۴۴۱

$$t_n = 3t_{n-1} - 2t_{n-2} + n^2, \quad n > 1 \quad (b)$$

$$t_0 = 0$$

$$t_1 = 1$$

$$t_n = 5t_{n-1} - 6t_{n-2} + n^5, \quad n > 1 \quad (c)$$

$$t_0 = 0$$

$$t_1 = 1$$

۱۲- جواب معادله بازگشتی مثال B-۱۴ را کامل کنید.

۱۳- با استفاده از معادله شاخص، معادله بازگشتی زیر را حل کنید.

$$t_n = 6t_{n-1} - 9t_{n-2}, \quad n > 1$$

$$t_0 = 0$$

$$t_1 = 1$$

بخشهای B-۳ و B-۴

۱۴- معادلات بازگشتی تمرین ۱ را با استفاده از روش جایگزینی حل کنید.

۱۵- جواب معادله بازگشتی مثال B-۱۷ را کامل کنید.

۱۶- نشان دهید که

(a) تابع $f(n) = n^3$ یک تابع صعودی محض است.

(b) تابع $g(n) = 2n^3 - 6n^2$ یک تابع غیر نزولی نهایی است.

(a) تابع $h(n) = n^k$ برای مقادیر $k \geq 0$ یک تابع هموار است.

۱۷- در مورد تابع $f(n)$ که به ازاء تمامی مقادیر n هم غیر نزولی و هم غیر صعودی است چه توصیفی

می‌توانید ارائه دهید؟

ضمیمه C

ساختارهای داده‌ای برای مجموعه‌های غیرالحاقی

همانطور که می‌دانیم، الگوریتم Kruskal (الگوریتم ۲-۴ در بخش ۲-۱-۴) به زیرمجموعه‌های غیرالحاقی نیازمند است. این زیرمجموعه‌ها که هر کدام یک گره مجزا در یک گراف هستند، تا زمانی که در یک مجموعه یکسانی قرار بگیرند با هم ادغام می‌شوند. برای بکارگیری این الگوریتم، ما به یک ساختار داده‌ای برای مجموعه‌های غیرالحاقی نیازمندیم. لازم به ذکر است که این مجموعه‌ها، کاربردهای دیگری نیز دارند. برای مثال، در بخش ۳-۴ می‌توانند برای اصلاح پیچیدگی زمانی الگوریتم ۴-۴ (زمانبندی مهلت‌دار) بکار گرفته شوند. لذا، قبل از اینکه نوع داده‌ای مجردی را برای مجموعه‌های غیرالحاقی تعریف کنیم، لازم است ابتدا اشیاء و عملیات روی آن را مشخص نماییم. کار را با مجموعه جهانی U آغاز می‌کنیم و به عنوان مثال، U را برابر مجموعه زیر در نظر می‌گیریم:

$$U = \{A, B, C, D, E\}$$

وجود یک روال (موسوم به Makeset)، برای تولید یک مجموعه از هر عنصر U الزامی است. مجموعه‌های غیرالحاقی در شکل (a)-۱C می‌توانند با فراخوانی دستورالعمل زیر تولید شوند:

for (each $X \in U$)

Makeset (X);

همچنین به یک نوع اشاره‌گر مجموعه و یک تابع Find نیازمندیم که اگر P و q از نوع اشاره‌گرهای مجموعه باشند و داشته باشیم:

$$P = \text{find}('B');$$

$$q = \text{find}('C');$$

آنگاه p به مجموعه B و q به مجموعه C اشاره خواهد کرد. به شکل (a)-۱C توجه کنید. علاوه بر این، وجود یک روال merge جهت ادغام دو مجموعه مورد نظر ضروری است. به عنوان مثال، اگر دستورات زیر را اجرا کنیم:

$$p = \text{find}('B');$$

$$q = \text{find}('C');$$

$$\text{merge}(p, q);$$

آنگاه مجموعه‌های شکل (a)-۱C به مجموعه‌های شکل (b)-۱C تبدیل خواهند شد و اگر بر مجموعه‌های شکل (b)-۱C دستورالعمل $p = \text{find}('B');$ را اعمال کنیم، نتیجه مشخص شده در شکل (c)-۱C بدست می‌آید.

۴۴۳ ساختارهای داده‌ای برای مجموعه‌های غیرالحاقی

شکل C-۱ یک مثال از ساختار داده‌ای مجموعه‌های غیرالحاقی.

(a) پنج مجموعه غیرالحاقی وجود دارد. ما دستورات $P = \text{find}(B)$ و $q = \text{find}(c)$ را اجرا نموده‌ایم.

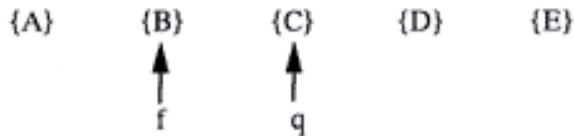

(b) پس از ادغام $\{B\}$ ، $\{C\}$ ، چهار مجموعه غیرالحاقی وجود دارد.



(c) دستور $P = \text{find}(B)$ را اجرا نموده‌ایم

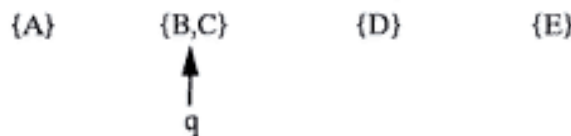

در نهایت، یک روال equal لازم است تا بررسی کند آیا دو مجموعه با هم یکسانند یا خیر؟ برای مثال، اگر بر مجموعه‌های شکل C-۱(b) دستورات زیر را اعمال کنیم، آنگاه با اجرای دستور $\text{equal}(p, q)$ مقدار 'true' و با اجرای دستور $\text{equal}(p, r)$ مقدار 'false' برگردانده می‌شود. دستورات چنین است:

$$p = \text{find}('B');$$

$$q = \text{find}('C');$$

$$r = \text{find}('A');$$

تاکنون توانسته‌ایم نوع داده‌ای مجرد را با اشیایی شامل عناصر یک مجموعه جهانی، مجموعه‌های غیرالحاقی این عناصر و عملیات merge ، find ، makeset ، و equal مشخص نماییم. یک روش برای ارائه مجموعه‌های غیرالحاقی، استفاده از درختها با اشاره‌گرهای معکوس است. در این درختها عنصر ریشه به خودش و هر عنصر غیرریشه‌ای به والدینش اشاره می‌کند. شکل C-۲(a)، درخت مرتبط با مجموعه غیرالحاقی در شکل (a) است و شکل C-۲(b)، درخت مرتبط با مجموعه‌های غیرالحاقی در شکل C-۱(b) را نمایش می‌دهد. برای بکارگیری این درختها به ساده‌ترین شکل ممکن می‌توانیم فرض کنیم که مجموعه جهانی ما فقط شامل (اعداد صحیح) می‌باشد و برای توسعه این عمل به دیگر مجموعه‌های جهانی لازم است که عناصر مجموعه جهانی خود را شاخص دهی کنیم. برای بکارگیری درختها از یک آرایه U ، که هر شاخص به U معرف یک شاخص در مجموعه جهانی است استفاده می‌کنیم. اگر شاخص i نمایانگر یک عنصر غیرریشه‌ای باشد، مقدار $U[i]$ برابر شاخص مرتبط با والدینش است و اگر شاخص i معرف یک عنصر ریشه‌ای باشد، مقدار $U[i]$ برابر i است. برای مثال، اگر ۱۰ عنصر در مجموعه جهانی وجود داشته باشد، آنها را در یک آرایه (U) با شاخصهای ۱ تا ۱۰ ذخیره کرده و برای مشخص نمودن مکان عناصر در مجموعه‌های غیرالحاقی از دستور زیر برای تمامی آنها استفاده می‌کنیم:

$$U[i] = i$$

۴۴۴ ساختارهای داده‌ای برای مجموعه‌های غیرالحاقی

شکل ۲-۳ درخت معکوس متناظر با ساختار داده‌ای یک مجموعه غیرالحاقی.

(a) پنج مجموعه غیرالحاقی با درختهای معکوس مشخص شده‌اند.



(b) درختهای معکوس، پس از ادغام {B} و {C}.

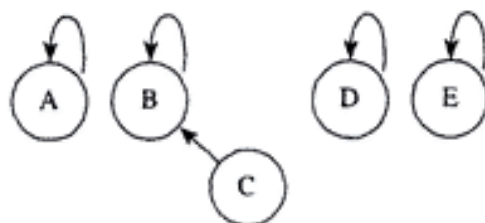

درخت مرتبط با ۱۰ مجموعه غیرالحاقی و آرایه بکار گرفته شده برای آنها در شکل ۳-۳(a) نشان داده شده است. هنگامی که مجموعه‌های {۲} و {۱۰} با هم ادغام می‌شوند، گره ۱۰ به عنوان یک فرزند از گره ۴ تعریف می‌شود که آن را با $U[i] = 4$ نمایش می‌دهیم. در حالت کلی، زمانی که دو مجموعه با هم ادغام می‌شوند، ابتدا درختی که شاخص ذخیره شده در ریشه‌اش بزرگتر است را مشخص کرده، سپس این ریشه را به عنوان یک فرزند از ریشه درخت معرفی می‌کنیم. شکل ۳-۳(c)، درخت مرتبط با مجموعه‌ها و آرایه بکار گرفته شده برای آنها را پس از اعمال چندین عمل ادغام نشان می‌دهد. در اینجا تنها سه مجموعه غیرالحاقی وجود دارد.

در ادامه، کاربردی از روالهای معرفی شده را نشان می‌دهیم. برای سهولت، هم در اینجا و هم در بحث الگوریتم kruskal (بخش ۲-۱-۴) از انتقال مجموعه جهانی U به عنوان پارامتر به روال‌ها اجتناب می‌کنیم. مقداری که توسط دستور $find(i)$ بازگردانده می‌شود شاخصی است که در ریشه درخت i ذخیره شده است. ما از یک روال به نام initial برای آماده سازی n مجموعه غیرالحاقی استفاده خواهیم کرد. وجود این روال در اغلب الگوریتم‌هایی که از مجموعه‌های غیرالحاقی استفاده می‌کنند ضروری است.

در بسیاری از الگوریتم‌هایی که مجموعه‌های غیرالحاقی را به کار می‌گیرند، ابتدا n مجموعه غیرالحاقی را تولید کرده، سپس m بار از حلقه‌ای گذر می‌کنیم (m و n لزوماً یکسان نیستند) که در هر گذر از این حلقه، تعداد یکسانی از روال‌های $find$ ، $equal$ و $merge$ فراخوانی می‌شوند. به منظور تحلیل الگوریتم، به پیچیدگی‌ها زمانی مقداردهی و عملکرد حلقه در عناصر n و m نیازمندیم. پرواضح است که پیچیدگی

زمانی روال initial برابر است با $\theta(n)$

۴۴۵ ساختارهای داده‌ای برای مجموعه‌های غیرالحاقی

ساختار داده‌ای مجموعه غیرالحاقی I

```

const n = the number of elements in the universe;

typedef int index;
typedef index set_pointer;
typedef index universe[1..n];           // universe is indexed from 1 to n.

universe U;

void makeset (index i)
{
    U[i] = i;
}

set_pointer find (index i)
{
    index j;
    j = i;
    while (U[j] != j)
        j = U[j];
    return j;
}

void merge (set_pointer p, set_pointer q)
{
    if (p < q)                // p points to merged set;
        U[q] = p;           // q no longer points to a set.
    else
        U[p] = q;           // q points to merged set;
                                // p no longer points to a set.
}

bool equal (set_pointer p, set_pointer q)
{
    if (p == q)
        return true;
    else
        return false;
}

void initial (int n)
{
    index i;
    for (i = 1; i <= n; i++)
        makeset(i);
}

```

شکل ۳-۳ C- بکارگیری آرایه درخت معکوس متناظر با ساختار داده‌ای یک مجموعه غیرالحاقی.

(a) درختهای معکوس و آرایه بکار گرفته شده برای ۱۰ مجموعه غیرالحاقی.

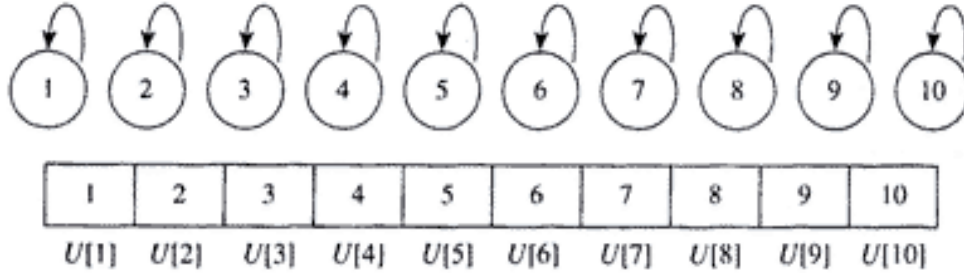

(b) مجموعه‌های {۲} و {۱۰} در بخش (a) با هم ادغام شده‌اند. اندیس آرایه دهم، مقدار ۴ می‌گیرد.

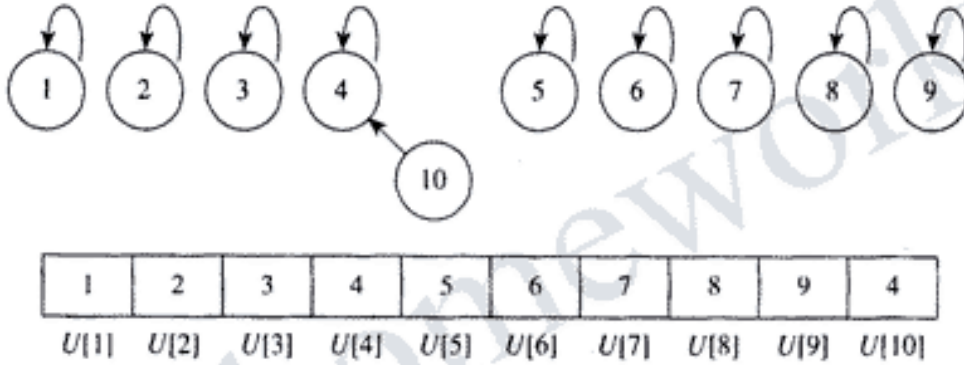

(c) درختهای معکوس و آرایه بکار گرفته شده، پس از چندین مرتبه ادغام. ترتیب ادغامها، ساختار درختها را تعیین می‌کند.

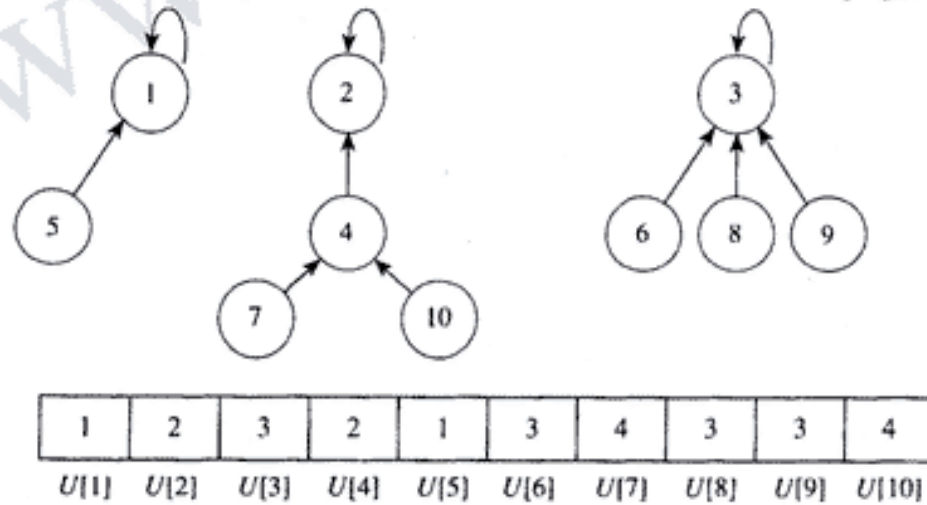

۴۴۷ ساختارهای داده‌ای برای مجموعه‌های غیرالحاقی

از آنجائیکه ثابت ضربی بر ترتیب بی‌تأثیر است، لذا می‌توانیم فرض کنیم که روالهای `find`، `equal` و `merge` در مدت زمان ثابتی اجرا می‌شوند و فقط روال `find` شامل یک حلقه است. بنابراین، ترتیب پیچیدگی زمانی تمامی فراخوانی‌ها به تابع `find` وابسته است. بیایید بدترین حالت تعداد مقایسات را در این روال بررسی کنیم. برای مثال، فرض کنیم $m=5$ که در این صورت بدترین حالت زمانی رخ می‌دهد که چنین دنباله‌ای از دستورات `merge` را داشته باشیم:

```
merge({5}, {6});
merge({4}, {5, 6});
merge({3}, {4, 5, 6});
merge({2}, {3, 4, 5, 6});
merge({1}, {2, 3, 4, 5, 6});
```

و بعد از هر فراخوانی روال `merge` تابع `find` را برای جستجو شاخص ۶ فراخوانی کنیم. درخت نهایی و آرایه بکار گرفته شده در شکل ۴-۲ نشان داده شده است. مجموع تعداد مقایسات در تابع `find` برابر است با

$$2 + 3 + 4 + 5 + 6$$

و برای یک m اختیاری بدترین تعداد مقایسات برابر با $\Theta(m^2) \in \Theta(m+1) + \dots + 2$ ما تابع `equal` را در نظر نگرفتیم زیرا هیچ تأثیری بر تعداد مقایسات انجام شده در `find` ندارد.

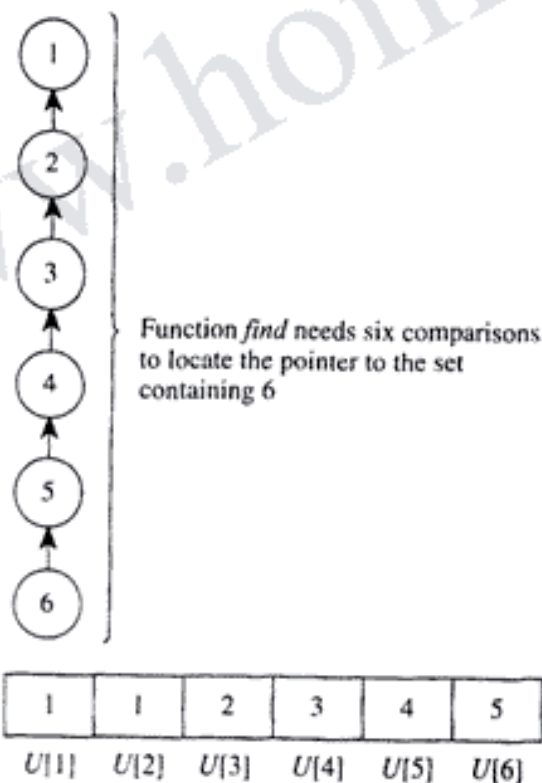

شکل ۴-۲ یک مثال از بدترین حالت ساختار داده‌ای مجموعه‌های غیرالحاقی، وقتی $n=5$ است.

شکل ۵-C در روش جدید ادغام، ریشه درخت با عمق کمتر را به عنوان فرزند درخت دیگر قرار می‌دهیم.

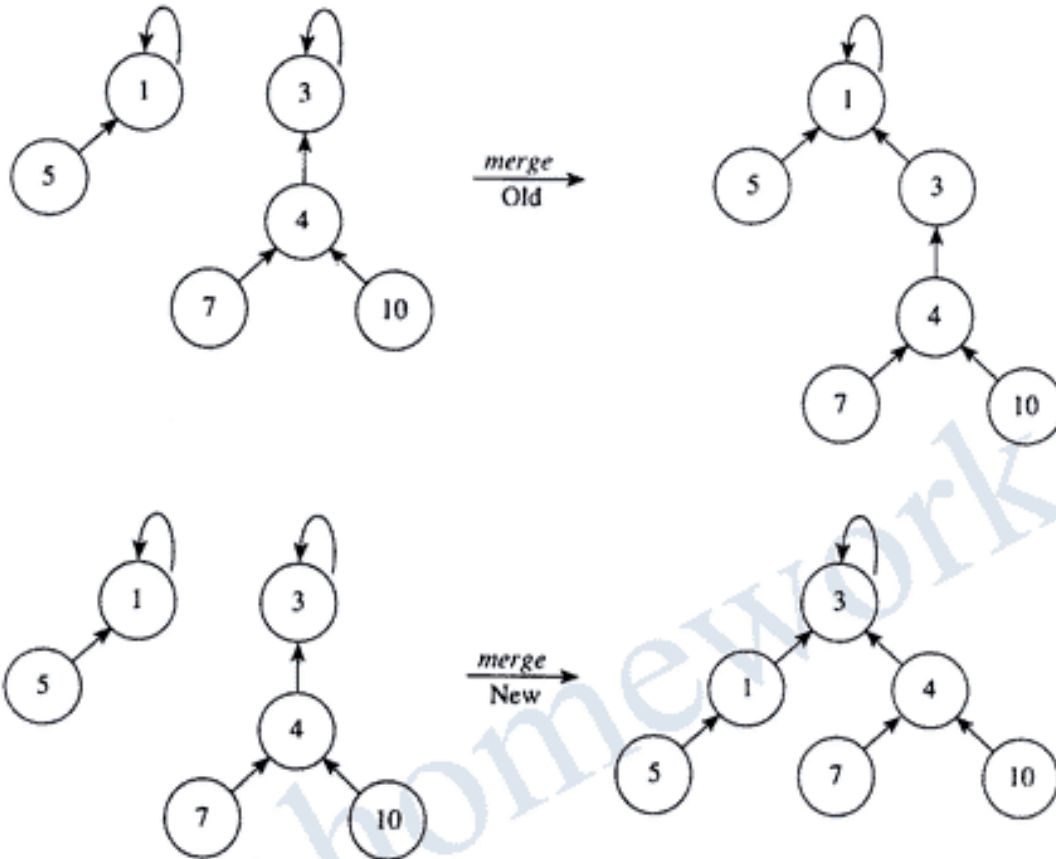

گره‌های آن است انجام شود. اگر بتوانیم روال merge را به گونه‌ای تغییر دهیم که این حالت پیش نیاید. توانسته‌ایم کارایی الگوریتم را بهبود بخشیم. برای این منظور می‌توانیم مسیری از عمق درخت را نگهداری کرده و هنگام انجام عمل merge، درختی بسازیم که عمقی کوچکتر از دیگر درختهای ممکن داشته باشد. شکل ۵-C، روش قدیمی ادغام را با روش جدید آن مقایسه کرده است. توجه دارید که روش جدید تنها در یک درخت با عمق کوچکتر معنا می‌یابد. برای بکارگیری این روش لازم است که عمق درخت در هر ریشه ذخیره شود. الگوریتم زیر این موارد را شامل می‌شود:

ساختار داده‌ای مجموعه غیرالحاقی II

const n = the number of elements in the universe;

typedef int index;

typedef index set_pointer;

struct nodetype

```
{
    index parent;
    int depth;
}
```

۴۴۹ ساختارهای داده‌ای برای مجموعه‌های غیرالتالی

```

typedef nodetype univere[1..n]; // universe is indexed from 1 to n.
universe U;

void makeset (index i);
{
    U[i].parent = i;
    U[i].depth = 0;
}

set_pointer find (index i)
{
    index j;

    j = i;
    while (U[j].parent != j)
        j = U[j].parent;
    return j;
}

void merge (set_pointer p, set_pointer q)
{
    if (U[p].depth == U[q].depth) {
        U[p].depth = U[p].depth + 1; // Tree's depth must increase.
        U[q].parent = p;
    }
    else if (U[p].depth < U[q].depth) // Make tree with lesser depth
        U[p].parent = q; // the child.
    else
        U[q].parent = p;
}

bool equal (set_pointer p, set_pointer q)
{
    if (p == q)
        return true;
    else
        return false;
}

void initial (int n)
{
    index i;

    for (i = 1; i <= n; i++)
        makeset(i);
}

```

۴۵۰ ساختارهای داده‌ای برای مجموعه‌های غیرالحاقی

ما می‌توانیم نشان دهیم که بدترین حالت تعداد مقایسات انجام شده در m گذر از حلقه، شامل تعداد ثابتی از فراخوانی روال‌های `find`، `equal`، `merge` و برابر با $\theta(m \lg m)$ می‌باشد.

در برخی از کاربردها لازم است که محل کوچکترین عضو یک مجموعه مشخص شود. پرواضح است که با بکارگیری روش اول، این مسئله حل شده است زیرا در این روش کوچکترین عضو مجموعه همیشه در ریشه درخت جای دارد. اما در روش دوم، لزوماً چنین نیست. لذا می‌توانیم با یک تغییر جزئی در روش فوق این مسئله را به راحتی حل کنیم و آن اینکه از یک متغیر به نام `smallest` در ریشه M هر درخت برای ذخیره کوچکترین شاخص درخت استفاده کنیم. به الگوریتم زیر توجه نمائید:

ساختار داده‌ای مجموعه غیرالحاقی III

```
const n = the number of elements in the universe;

typedef int index;
typedef index set_pointer;

struct nodetype
{
    index parent;
    int depth;
    int smallest;
};

typedef nodetype universe[1..n]; // universe is indexed from 1 to n.

universe U;

void makeset (index i)
{
    U[i].parent = i;
    U[i].depth = 0;
    U[i].smallest = i; // The only index i is smallest.
}

void merge (set_pointer p, set_pointer q)
{
    if (U[p].depth == U[q].depth) {
        U[p].depth = U[p].depth + 1; // Tree's depth must increase.
        U[q].parent = p;
        if (U[q].smallest < U[p].smallest) // q's tree contains smallest
            U[p].smallest = U[q].smallest; // index.
    }
}
```

۴۵۱ ساختارهای داده‌ای برای مجموعه‌های غیرالحاقی

```

else if (U[p].depth < U[q].depth) { // Make tree with lesser depth
    U[p].parent = q; // the child.
    if (U[p].smallest < U[q].smallest) // p's tree contains smallest
        U[q].smallest = U[p].smallest; // index.
}
else {
    U[q].parent = p;
    if (U[q].smallest < U[p].smallest) // q's tree contains smallest
        U[p].smallest = U[q].smallest; // index.
}
}

int small (set_pointer p)
{
    return U[p].smallest;
}

```

در الگوریتم فوق، تنها روالهایی را ذکر کردیم که با روالهای مذکور در ساختار داده‌ای مجموعه غیرالحاقی II متفاوت بودند. تابع small کوچکترین عضو یک مجموعه را برمی‌گرداند. بدلیل اینکه این تابع، زمان اجرای ثابتی دارد، لذا بدترین حالت تعداد مقایسات انجام شده در m گذر از حلقه، شامل تعداد ثابتی از فراخوانی روالهای equal، find، merge و small و دقیقاً برابر با روش دوم، یعنی $\theta(m \lg m)$ می‌باشد. این تفکیک که به فشردگی مسیر موسوم است، امکان توسعه این ساختار را، که بدترین حالت تعداد مقایسات در m گذر از حلقه روی m تقریباً خطی است، فراهم ساخته است. این روش در کتاب Bartley و Brassard (۱۹۸۸) بحث شده است.