

بِسْمِ اللَّهِ الرَّحْمَنِ الرَّحِيمِ



مدرس: علیرضا خویه

**AutoCad3D.ir**  
09382904800

کاملترین دوره ی آموزشی اتوکد

09382904800 مدرس: علیرضا خویه  
AutoCad3D.ir Khooyeh@Live.com



دوره های تخصصی و نیمه تخصصی اتوکد

AutoCad3D.ir

# AutoCad

# مختصری در مورد نقشه های الکتریکال

- در این فایل سعی بر این شده که آشنایی مختصری ، برای شروع علاقه مندان در زمینه ی طراحی و اجرای نقشه های برق ساختمان های مسکونی صورت پذیرد.
- **توجه:** این فایل صرفاً برای آشنایی با نقشه های برقی ساختمان های مسکونی بوده و برای کسب اطلاعات دقیقتر می بایست به منابع استاندارد ((مقررات ملی ساختمان)) معرفی شده در این مبحث «که همگی در کانال انجمن برق در دسترس هستند» رجوع شود.

# استاندارد های موجود برای نقشه کشی

Country	Code	Full name
USA	ANSI	American National Standard Institute
Japan	JIS	Japanese Industrial Standard
UK	BS	British Standard
Australia	AS	Australian Standard
Germany	DIN	Deutsches Institut für Normung
✓	ISO	International Standards Organization

# استانداردهای نقشه کشی در ایران ISO

## ابعاد نقشه:

ابعاد نقشه های اجرایی باید به کوچکترین اندازه ی ممکن ، که دارای وضوح لازم برای مندرجات درون آن می باشد، انتخاب شوند.

ابعاد نقشه ها باید مطابق با اندازه های استاندارد اسلاید بعدی (نوع A) انتخاب شود. در صورتی که به نقشه هایی با ابعاد بزرگتر نیاز باشد می توان از ضرایب مخصوص و استاندارد برای ابعاد مذکور استفاده کرد.

# ابعاد ترجیحی نقشه های نوع A

■ size A0 ~ A4

■ Standard sheet size

A4 210 x 297

A3 297 x 420

A2 420 x 594

A1 594 x 841

A0 841 x 1189

*(Dimensions in millimeters)*

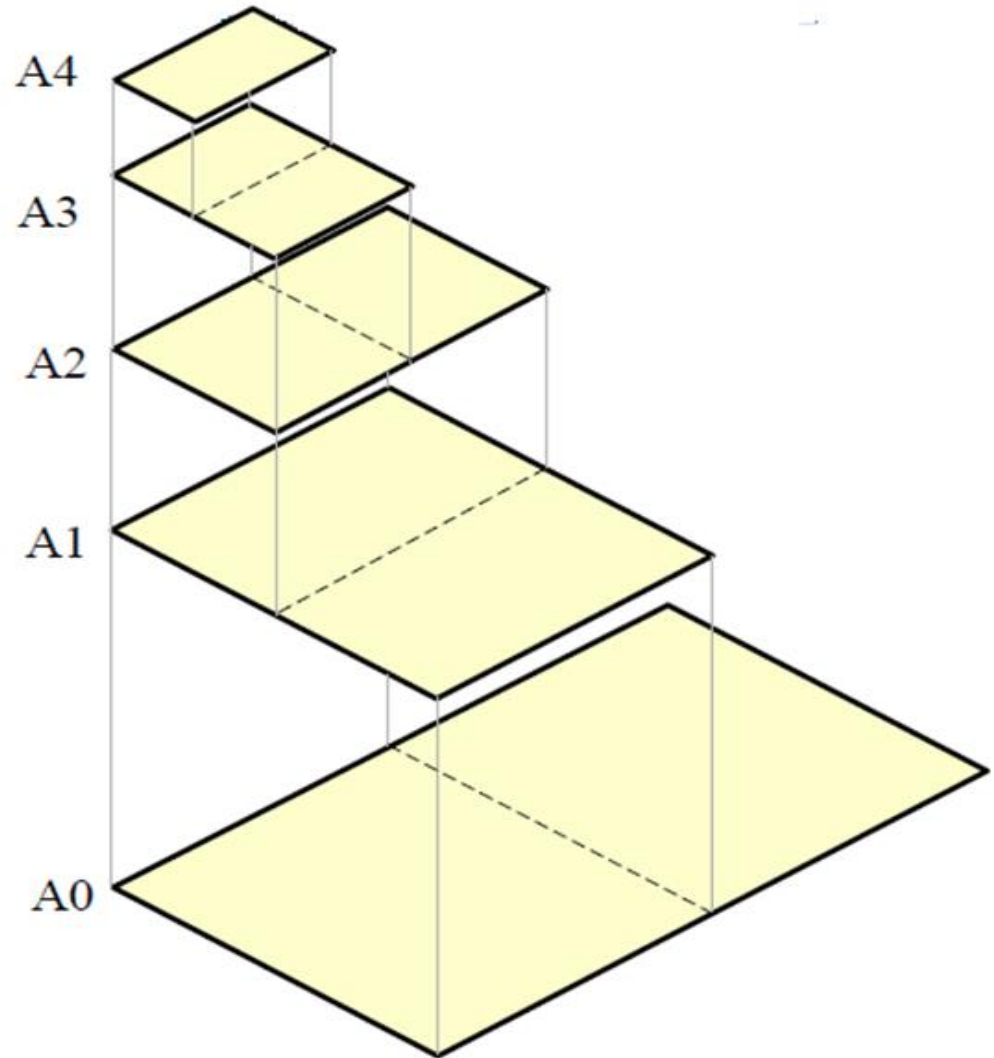

# جدول عنوان نقشه

این جدول باید در داخل کادر و در گوشه ی سمت راست ، پایین نقشه اختیار شود. و این موقعیت برای نقشه های قرار داده شده به صورت افقی (نوع X) و یا قائم (نوع Y) یکسان می باشد.

طول مناسب برای جدول عنوان نقشه ۱۷۰ میلیمتر است. در هر حال مجموع طول انتخاب شده و عرض حاشیه نباید از ۱۹۰ میلیمتر تجاوز کند.

در اسلاید بعدی چهار نوع جدول عنوان نقشه نمایش داده شده است.

# جدول عنوان نقشه

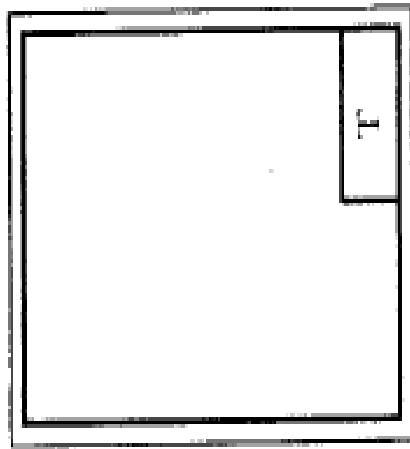

شکل ۴  
نوع Y، افقی

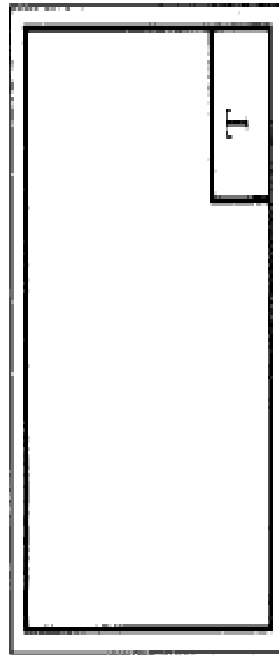

شکل ۳  
نوع Y، قائم

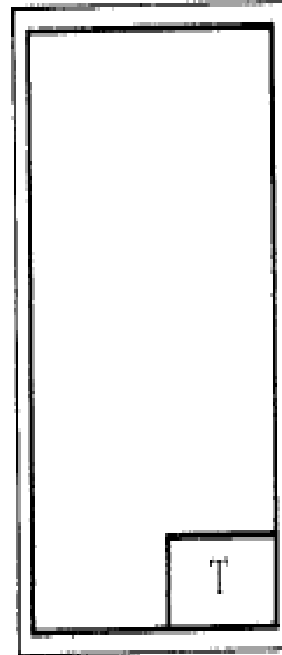

شکل ۲  
نوع X، قائم

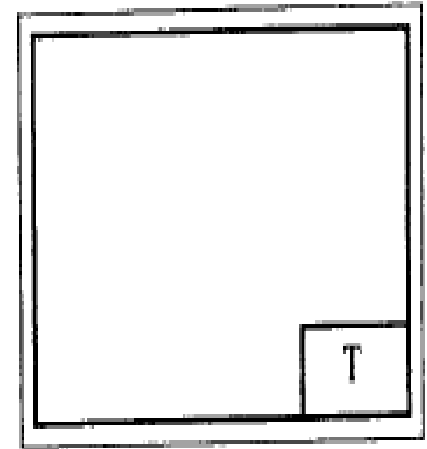

شکل ۱  
نوع X، افقی

# اطلاعات جدول عنوان نقشه

جدول عنوان نقشه باید به نحوی باشد که نام کارفرما، نام مرجع تهیه کننده ی نقشه، عنوان پروژه و عنوان نقشه، شماره و مقیاس نقشه، امضاء(تاریخ دار):

طراح، ترسیم کننده، کنترل کننده و تصویب کننده ی نقشه و سایر مشخصات لازم را طبق قوانین به شکلی واضح در آن مشخص باشد. همچنین ارائه ی اطلاعاتی مانند سیستم واحدها، رشته ی مرتبط با نقشه، شماره ی طرح و شماره ی پروژه، اختیاری است.



# حاشیه و کادر نقشه

حاشیه ی نقشه که قسمت های واقع بین لبه های نقشه و کادر محدود کننده ی سطح اصلی نقشه است باید در کلیه ی نقشه ها وجود داشته باشد.

توصیه می شود که عرض حاشیه ها برای نقشه های اندازه  $A0, A1$  حداقل برابر ۲۰ میلیمتر و برای اندازه های  $A2, A3, A4$  برابر ۱۰ میلیمتر باشد. ((در شرایط ضروری این مقادیر می توانند به ۷ و ۱۰ میلیمتر کاهش داده شوند.))

کادر نقشه، برای محدود کردن سطح اصلی نقشه با خطی ممتد و به ضخامت حداقل ۰.۵ (نیم) میلیمتر ترسیم می شود.

# علائم وسط نقشه

به منظور سهولت در کار چاپ یا تهیه ی میکروفیلم از نقشه، باید از چهار علامت وسط در چهار طرف نقشه استفاده شود. این علائم باید در دو انتهای هر دو محور تفرق نقشه و با خطی حداقل به ضخامت ۰.۵ (نیم) میلیمتر ترسیم شوند و این خطوط از لبه ی کاغذ شروع شده و پس از قطع کادر نقشه به اندازه ۵ (پنج) میلیمتر ادامه پیدا می کنند. (تولانس تعیین موقعیت تا میزان  $\pm 0.5$  میلیمتر قابل قبول است).

در اسلاید بعدی علائم وسط و حاشیه ی نقشه را مشاهده خواهید کرد.

# علائم وسط - حاشیه ی نقشه

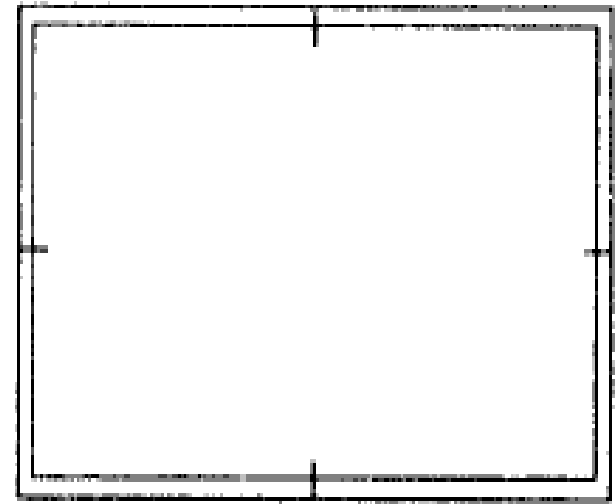
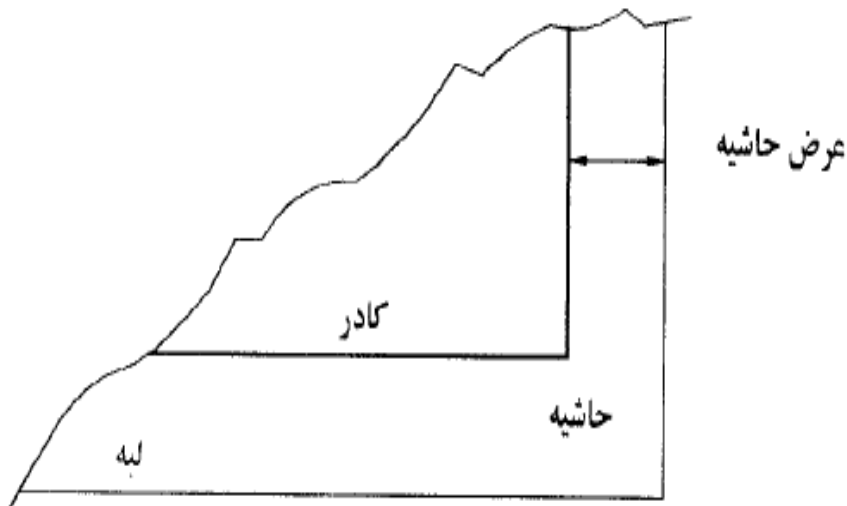

علائم وسط نقشه

در نقشه ها می توان حاشیه ایی جهت سوراخ کردن آن ((حاشیه برای بایگانی))، در لبه ی سمت چپ و حداقل به عرض ۲۰ میلیمتر در نظر گرفت.

در نقشه های چاپ شده باید کلیه ی موارد زیر موجود باشند

۱. جدول عنوان نقشه.

۲. کادر نقشه برای محدود کردن فضای داخل نقشه.

۳. علائم وسط نقشه.

# وجود علائم زیر در نقشه اختیاری است

۱. علائم جهت نقشه (برای مشخص کردن نحوه ی استقرار نقشه بر روی میز نقشه کشی به کار می روند).
۲. مقیاس درجه بندی شده ی متریک؛ به طول حداقل ۱۰۰ میلیمتر که به ۱۰ قسمت (۱۰ میلیمتری) تقسیم شده است و در موقعیت متقارن نسبت به علامت وسط نقشه ترسیم می شود.
۳. شبکه بندی مرجع؛ برای تعیین موقعیت .
۴. چهاربرش نقشه؛ معمولا به شکل مثلث با طول هر ضلع حدود ۱۰ میلیمتر و برای سهولت برش ترسیم می شود.

در شکل زیر (کادر؛ جدول عنوان؛ حاشیه؛ علائم وسط؛ علائم جهت؛ شبکه بندی مرجع) برای یک نقشه نشان داده شده است

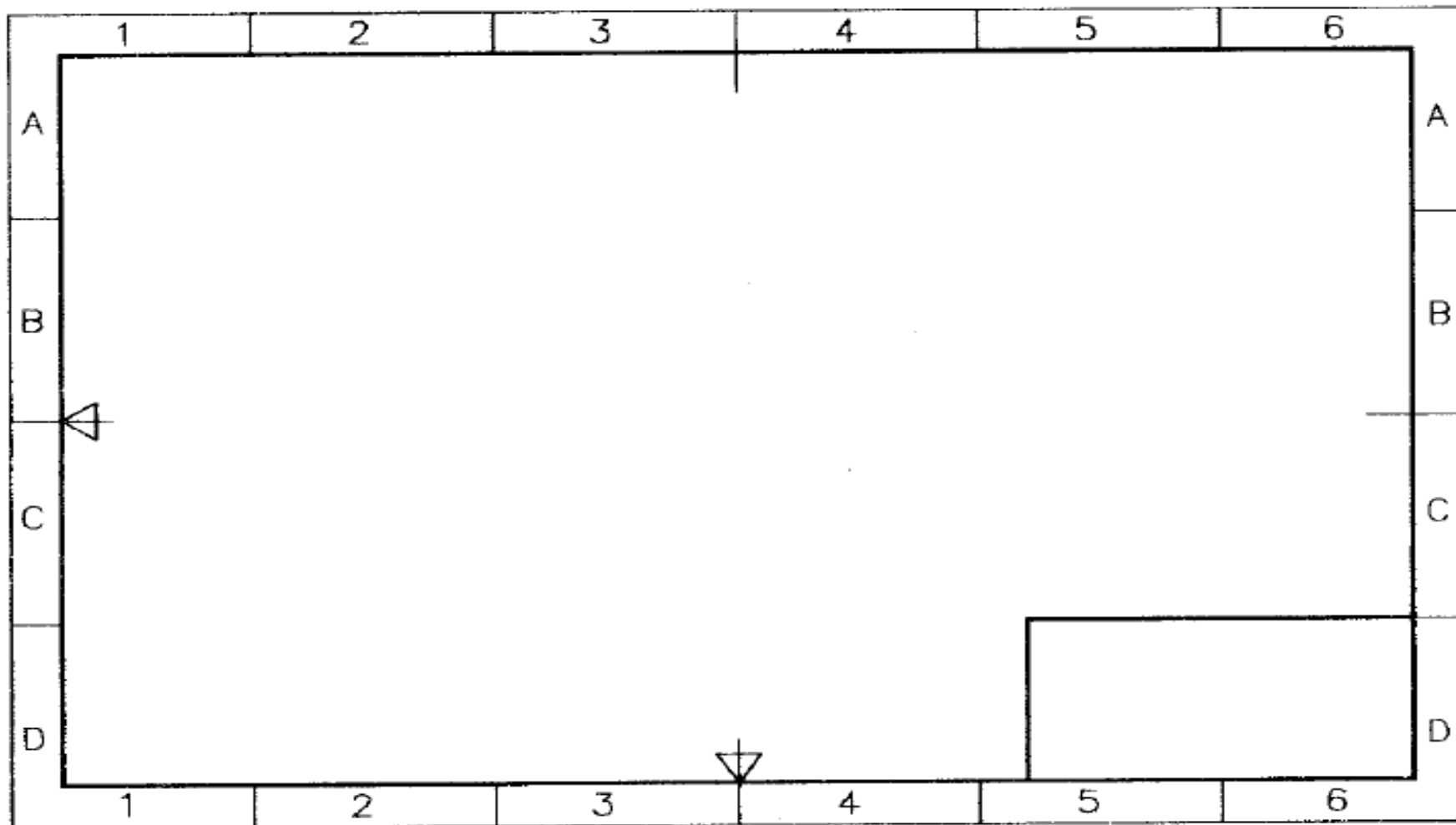

# به طور کلی نقشه های ساختمانی را به دو دسته تقسیم کرده اند

۱. **طرح های اولیه** (بطور کلی ابعاد اصلی ساختمان را ارائه می کند و در مقیاس یک یا دو سانتیمتر در متر ترسیم می شود. همچنین شامل پلان های مجموعه و پلان احجام در مقیاس کوچک می باشد.)
- **نقشه های مجموعه:** به منظور تعیین موقعیت نسبی ساختمان و بناها در یک مجموعه می باشند و این نقشه ها حاوی مشخصات مربوط به محور راه ها، خط زمین، فضای سبز و ... می باشند.
- **نقشه ی احجام:** در مقیاس بسیار کوچک نقشه های مجموعه است که در آن ساختمان ها تنها با خطوط دوره ی ظاهری نشان داده می شوند و این نوع نقشه ها غالباً در طرح ها و پلان های شهرسازی بکار گرفته میشود.

به طور کلی نقشه های ساختمانی را به دو دسته  
تقسیم کرده اند

## ۲. نقشه های اجرایی

پس از اینکه طرح های اولیه ترسیم شد نقشه های اجرایی را تهیه  
می نمایند و نقشه های اجرایی خود به سه گروه تقسیم می شوند:

۱. معماری

۲. محاسباتی

۳. تاسیساتی



# مهمترین نقشه های اجرایی معماری

۱. پلان ها یا برش های افقی از ساختمان

۲. برش های عمودی (قائم)

۳. نماها

۴. جزئیات (Detail)

# پلان

عبارت است از یک برش فرضی افقی، از ارتفاعی که مشخصاتِ هر چه بیشتر ساختمان از آن ارتفاع دیده و ترسیم شود. در نقشه های اجرایی پلان ها را معمولاً با مقیاس  $1/50$  (یک، پنجاهم) ترسیم می کنند و برای هر طبقه باید پلان مجزا تهیه کرد مگر در طبقاتی که پلان کاملاً مشابه دارند مانند ساختمان های چند طبقه، که در این صورت برای طبقات مشابه فقط یک پلان ترسیم می کنند و این گونه پلان ها را "پلان تیپ" می نامند.

# برش های عمودی

برش عمودی نیز یک برش فرضی عمودی است که در جهت طول و عرض ساختمان کشیده می شود و معمولاً سعی بر این است که جهت دید برش طوری انتخاب شود که مشخصات هرچه بیشتر ساختمان دیده و ترسیم شود. که معمولاً محل یکی (در صورت لزوم چندتا) از برش ها را چنان انتخاب می کنند که پله ها (یا راه پله ها) حتماً در آن مشخص شود. در اندازه گذاری برش فقط اندازه های ارتفاعی ساختمان نظیر ارتفاع طبقات، قطر سقف، اندازه ارتفاع درها و پنجره ها، دست اندازه پشت بام، عمق شناژ و فونداسیون و ... را اندازه گذاری می کنند. ضمناً می توان از کف سازی و پی سازی در برش صرف نظر نموده و فقط خط زمین را نشان داد.

# برش های عمودی

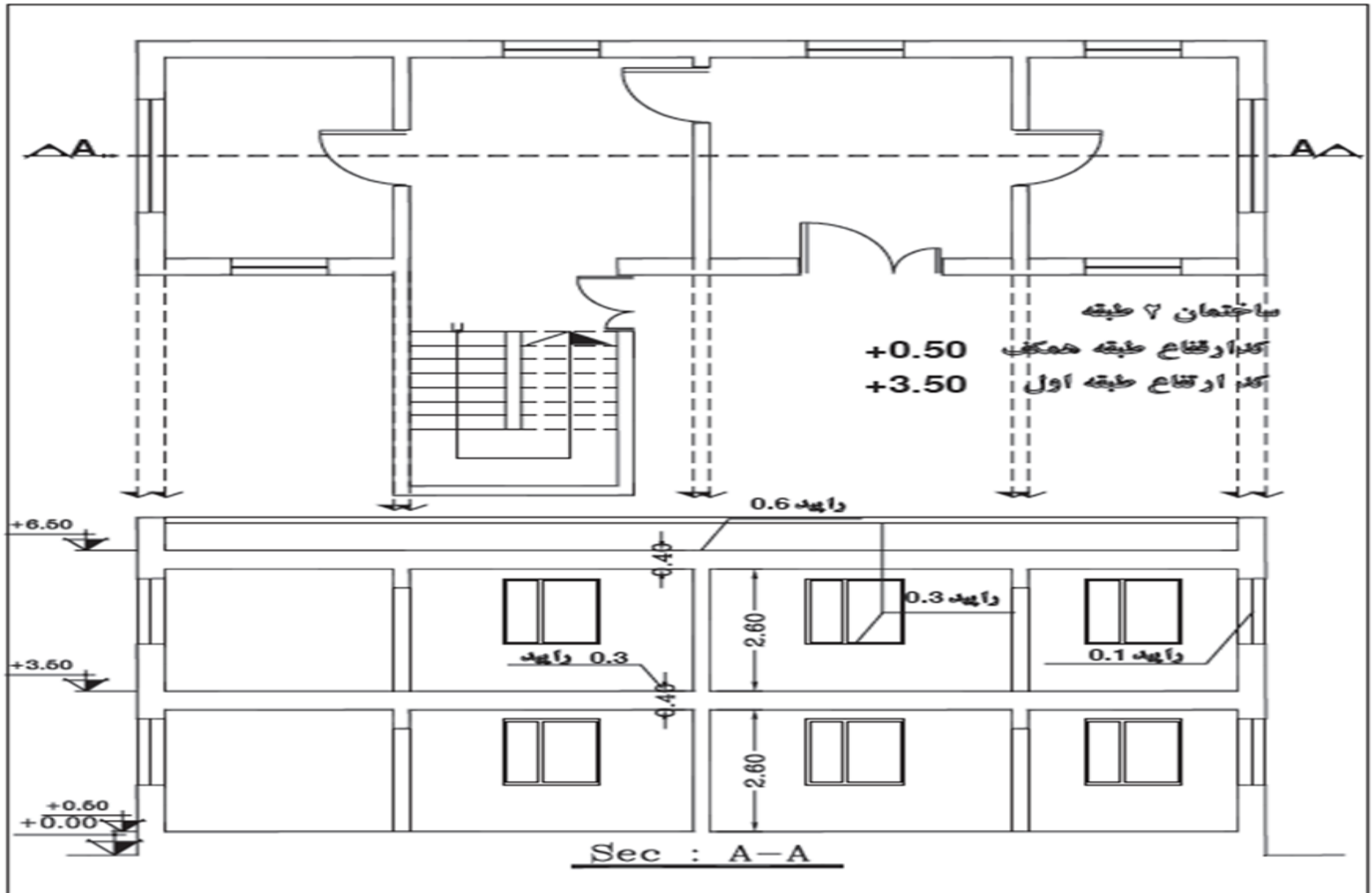

# نما

نمای یک ساختمان نشان دهنده ی شکل ظاهری و خارجی یک ساختمان است.

تحت عنوان نماهای ساختمان چهار نمای شمالی، جنوبی، شرقی و غربی می شناسیم. نما ها را اندازه گذاری نمی کنند مگر در مواقع ضروری که نتوان اندازه را در برش مشخص کرد.

برای ترسیم نمای یک ساختمان باید چنین فرض کرد که در مقابل نما ایستاده ایم و شعاع دید ما بر سط نما عمود است و در این صورت نمای ظاهری ترسیم می شود و نیز برای تجسم بهتر، قسمت های پیش آمده ساختمان در نما را، با سایه ای (هاشور) که قاعدتاً روی قسمت دیگر(قسمت عقبی) می افتد مشخص می کنند.

# نما

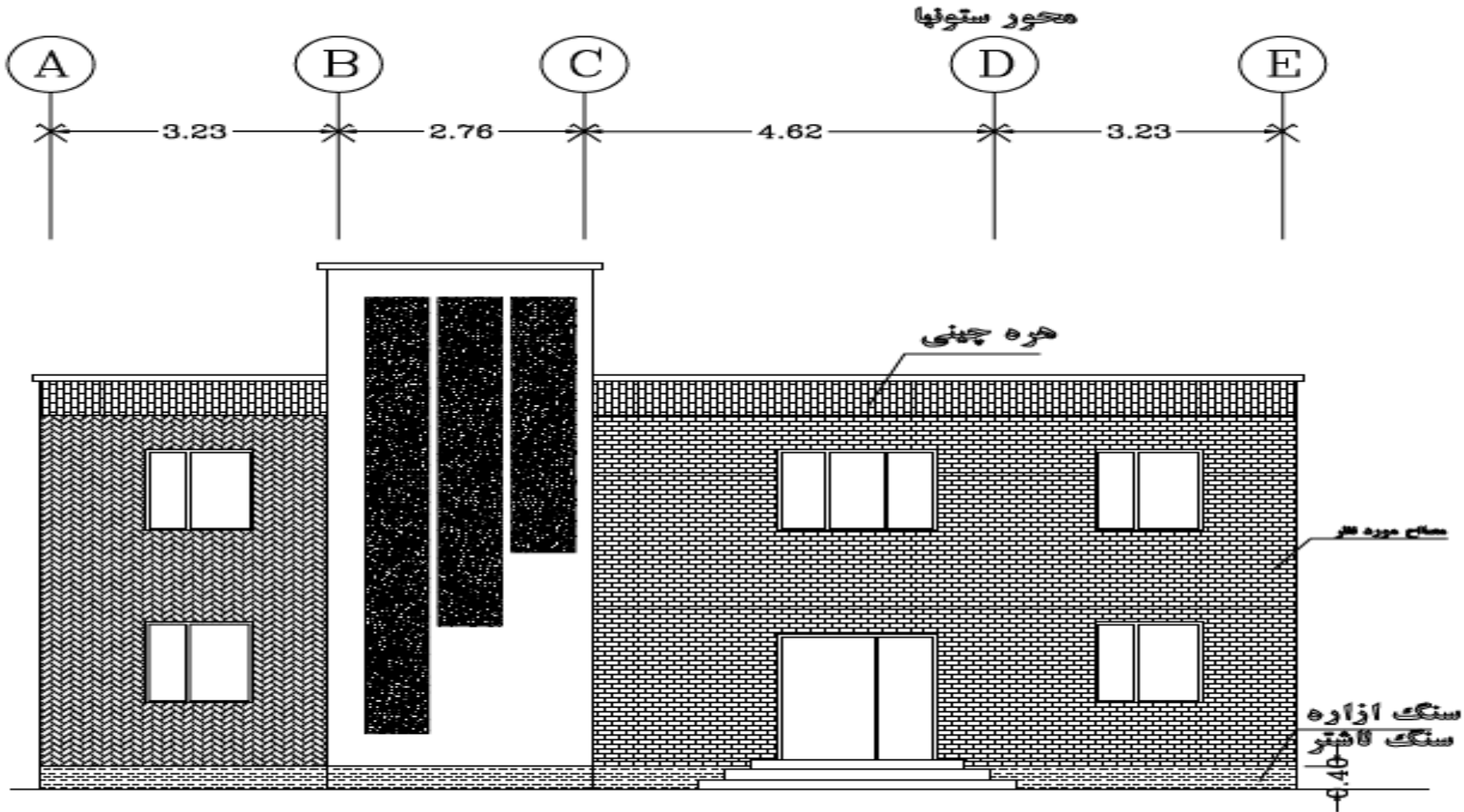

# نقشه های جزئیات

چون نقشه های اجرایی را چنانچه اشاره شد با مقیاس  $1/50$  (یک، پنجاهم) ترسیم می کنند نمی توان مشخصات یک قسمت خاص را آن چنان که باید ترسیم کرد.

برای اینکه بتوانیم مشخصات و شکل کامل یک قسمت را دقیقاً بیان کنیم از نقشه هایی که معمولاً با مقیاس  $1/20$  (یک، بیستم) یا  $1/10$  (یک، دهم) و حتی در بعضی مواقع با مقیاس  $1/1$  (یک، یکم) ترسیم می شوند، استفاده می کنیم که به اینگونه نقشه جزئیات می گویند. از مهمترین نقشه های جزئیات می توان به نقشه های اجرایی درها، نرده ها، اتصالات تیر آهن ها، کف سازی ها و ... اشاره کرد.

# نقشه های جزئیات

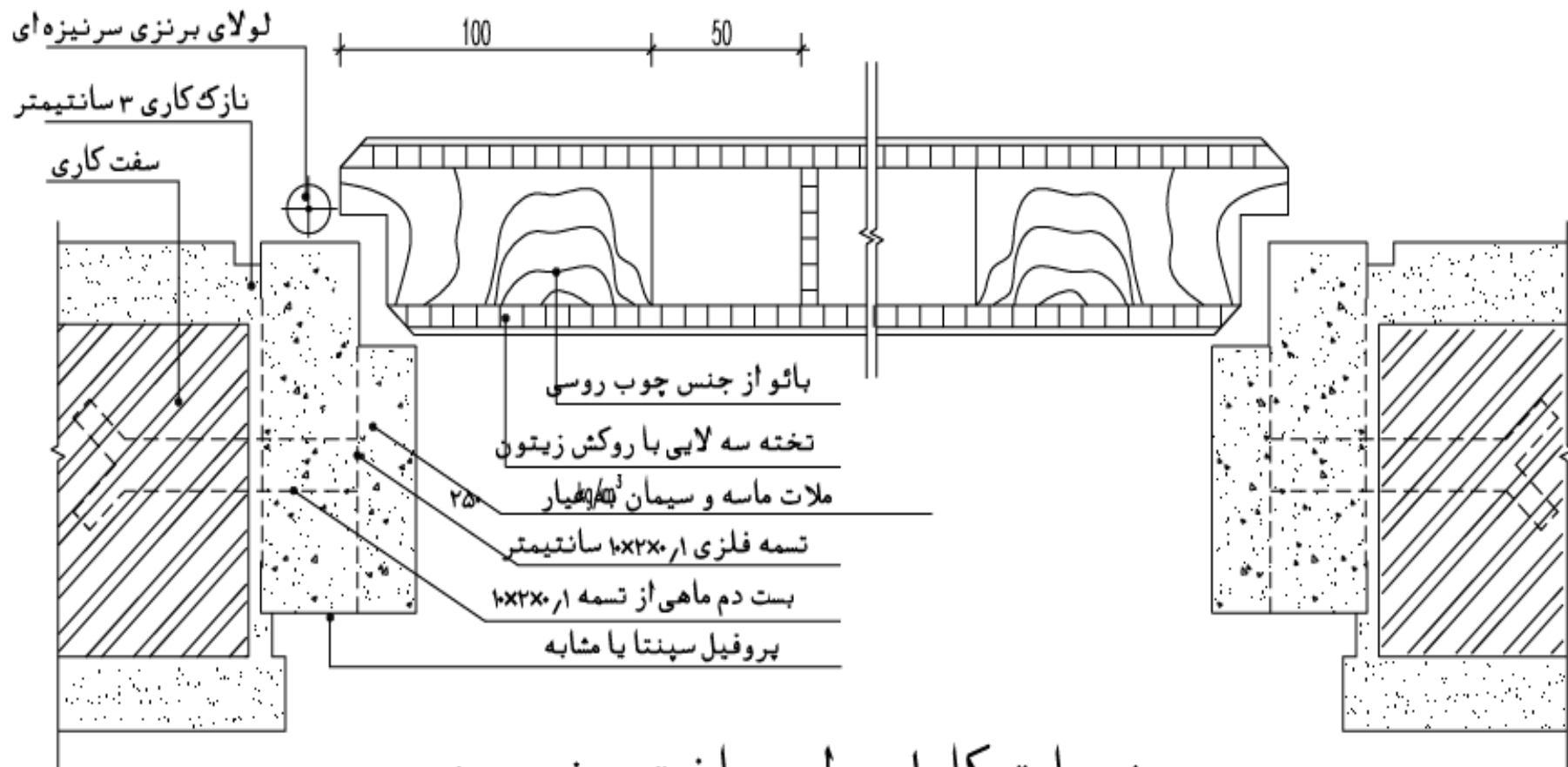

جزئیات کامل برای ساخت و نصب درب



جهت دریافت اطلاعات بیشتر در زمینه ی  
نقشه کشی ساختمان به فایل تحت عنوان  
**"استاندارد های نقشه کشی ساختمانی"**  
از سایت انتشارات سازمان مدیریت و برنامه  
ریزی کشور رجوع کنید.

# انواع نقشه های الکتریکی

۱. نقشه های یک خطی (فنی)

۲. نقشه های گسترده

۳. نقشه های چند خطی (حقیقی)

# نقشه ی مدارهای یک خطی (فنی)

در نقشه ی فنی ، مسیر سیم ها به صورت افقی و عمودی یک خطی رسم شده و همه ی اطلاعات مورد نیاز برای انجام کار(اجرا)، مانند تعداد و نوع سیم ها و لوله ها، روکار یا توکار، بدون ارائه ی جزئیات مدار سیم کشی و مشخصات وسایل به ساده ترین صورت ممکن داده می شود. از این نوع نقشه عموماً در نشان دادن اجرای تاسیسات الکتریکی در پلان های ساختمانی استفاده می شود.

در شکل زیر نقشه ی فنی دو عدد کلید تبدیل برای روشن کردن دو عدد چراغ روشنایی را مشاهده می کنید

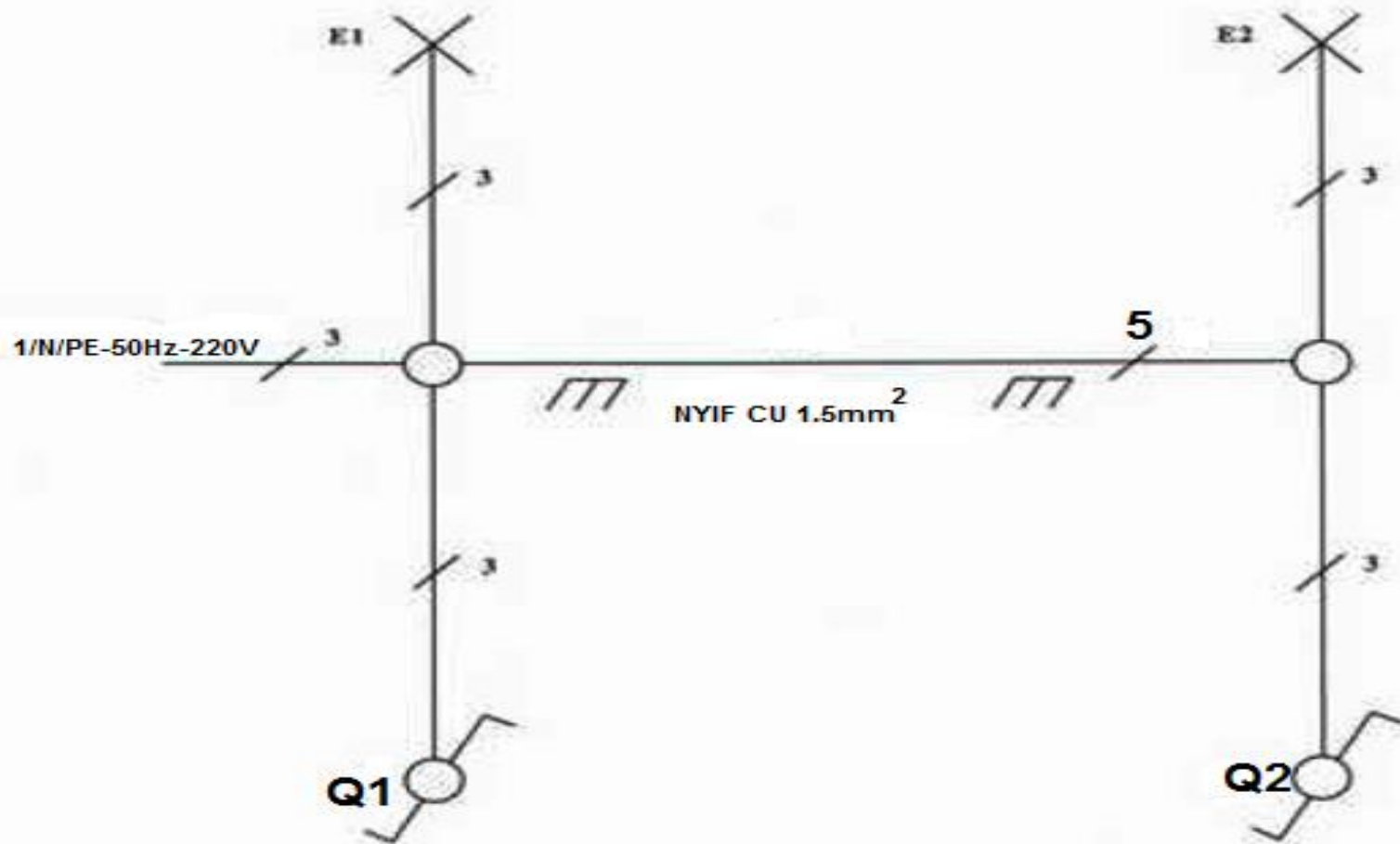

# نقشه های گسترده یا نقشه ی مسیر جریان

در نقشه ی مدار گسترده برای اینکه مدار بهتر فهمیده شود، در آن فاز و نول در دو طرف وسایل الکتریکی بین آنها ترسیم می شوند و بدون مشخص کردن جای وسایل به ساده ترین صورت، عملکرد مدار را نشان می دهند. از این نقشه عموماً برای نمایش نحوه ی مداربندی تابلو های الکتریکی در تاسیسات از قبیل تابلو های موتورخانه و حتی تابلوی تجهیزات صنعتی استفاده می شود.

در شکل زیر نقشه‌ی گسترده‌ی دو کلید تبدیل و چراغ ارت دار  
نمایش داده شده است:

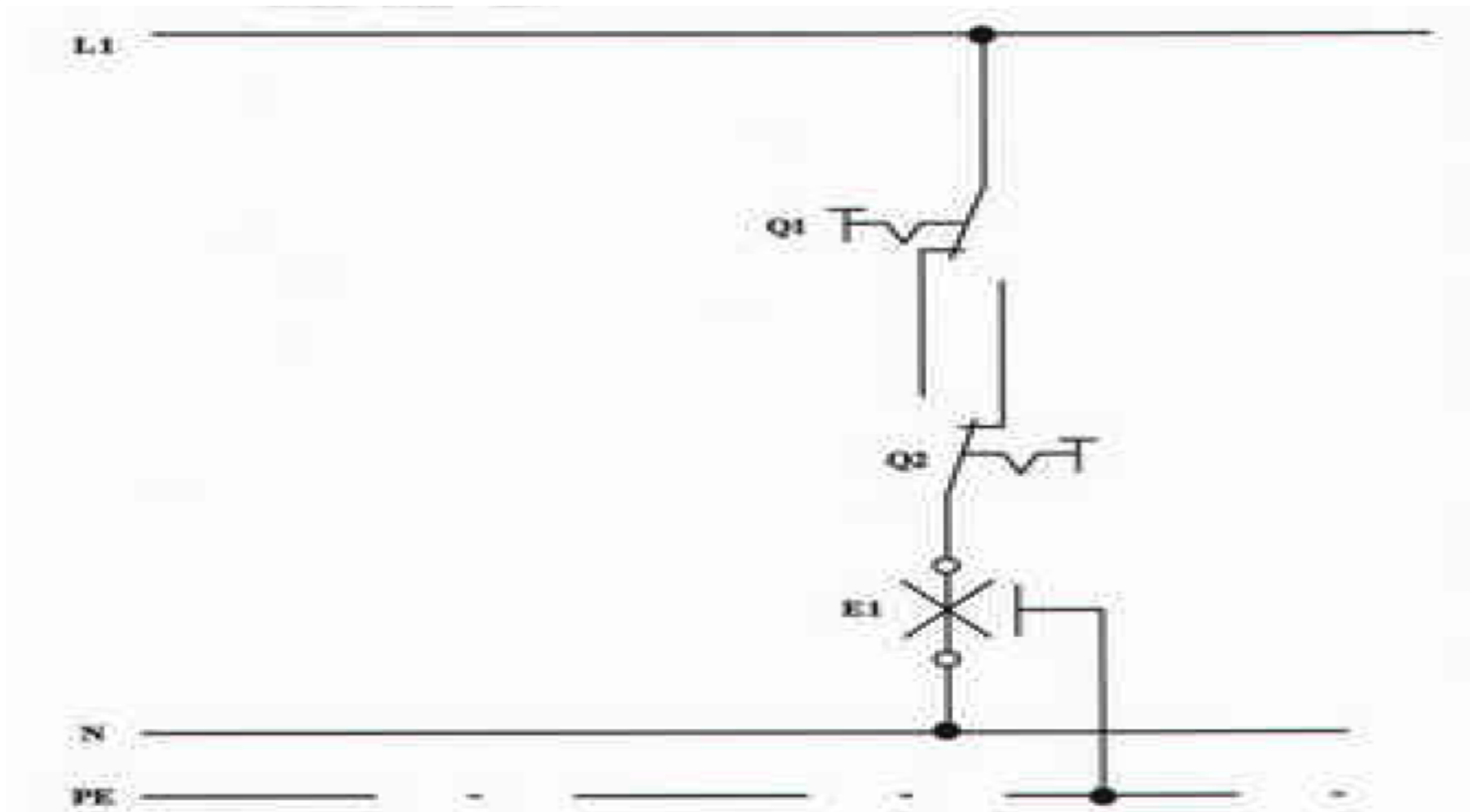

## نقشه های چند خطی (حقیقی)

این نقشه نحوه ی اتصال سیم ها به کلید ها و پریزها و جعبه تقسیم و ورودی های فاز و نول و ارت را به صورت کامل نشان می دهد. از این نقشه ها در مونتاژ مدارات برای آموزش یا در کاتالوگ های تجهیزات استفاده می شود.

در شکل زیر نقشه‌ی حقیقی دو کلید تبدیل و یک چراغ ارت دار را مشاهده می کنید:

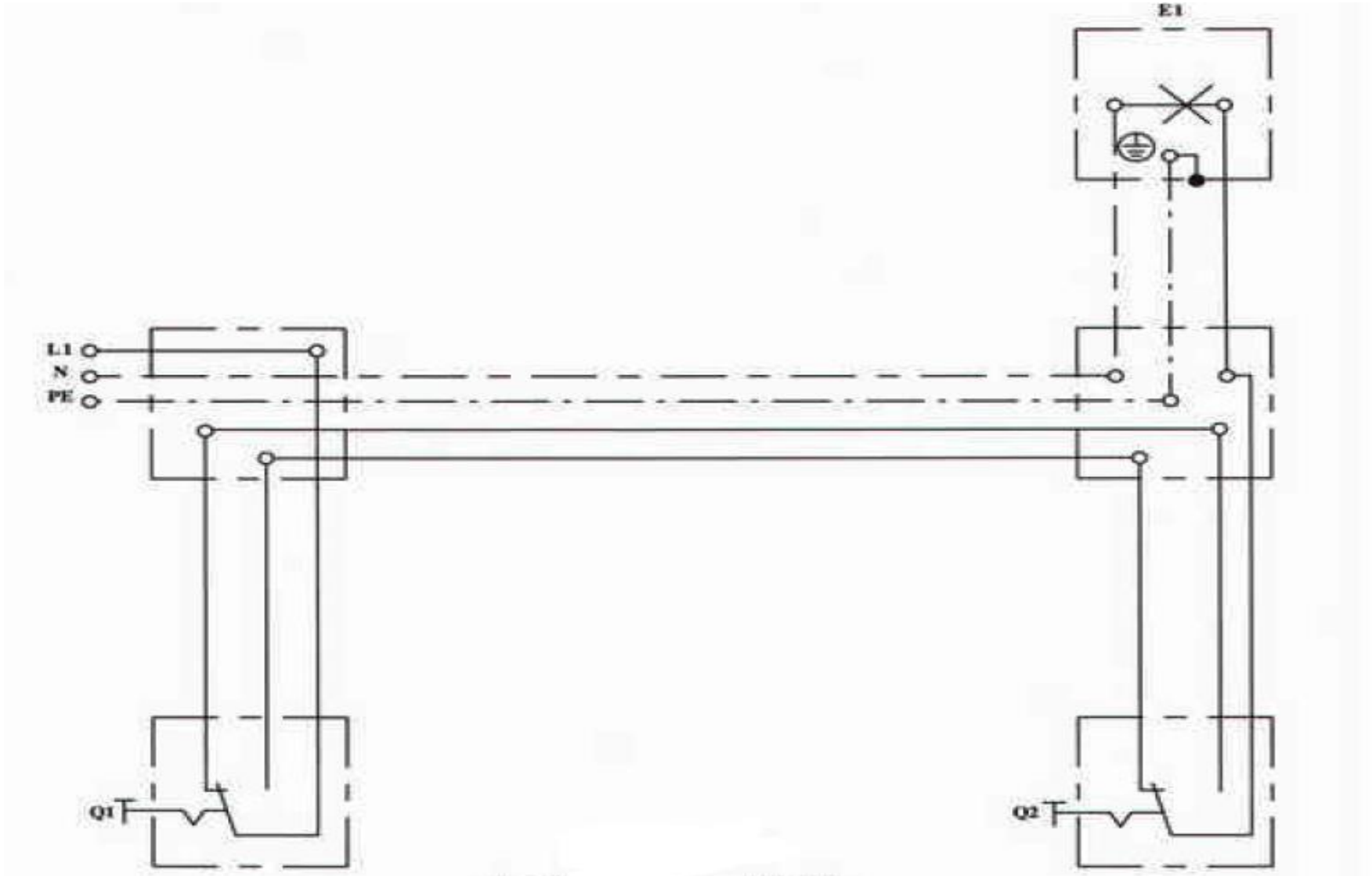



## نقشه خوانی برق ساختمان

شامل:

روشنایی ها ، پریزها ، سیستم اعلام  
حریق و توزیع های الکتریکی و... است

# محتوای هر نقشه ی برقی :

- ۱- علائم و سمبل ها
- ۲- نقشه ی پلان های مختلف مثل روشنایی ، پریزها و...
- ۳- عنوان نقشه
- ۳- نمودار تابلوهای توزیع
- ۴- نمودار رایزرها
- ۵- جزئیات نقشه
- ۶- توضیحات نقشه
- و ....

# نحوه ی ترسیم کادر نقشه

- برای کل نقشه های برق یک ساختمان مسکونی معمولاً دو صفحه ی A1 کافی است ، به این صورت که **پلان های جداگانه ایی** برای روشنایی ، پریز، تلفن و... در نظر می گیرند و آنها را کنار هم در صفحه ی اول A1 می چینند و در صفحه ی دوم تابلو ها و رایزرها و جزئیات را ترسیم می کنند. **در سمت راست** هر دو صفحه ی A1 **جدول علائم و در پایین آنها عنوان نقشه** درج می شود که صفحه ی اول معمولاً با نام E1-2 و صفحه ی دوم با نام E2-2 در عنوان درج می شود.

# نحوه ی ترسیم کادر نقشه

The image displays a technical drawing of a building's floor plan, illustrating the layout of a system (likely a fire alarm or security system) across multiple levels. The drawing is organized into several key sections:

- Plan Views (پلانها):** A series of seven floor plan views arranged in two rows. The top row shows three views, and the bottom row shows four views. Each view is overlaid with a network of green and blue lines, representing the system's layout. A red arrow on the left points to these views with the label "پلانها".
- Legend (عنوان نقشه):** A vertical legend on the right side of the drawing, containing a list of symbols and their corresponding system components, such as fire alarm devices, control panels, and communication lines.
- Textual Instructions:** A block of Persian text located above the legend, providing detailed instructions and specifications for the system's installation and operation.
- Section View:** A vertical section view on the right side, showing the building's structure and the system's vertical connections between levels.
- Table:** A table at the bottom right, likely a schedule or index of the system components, with columns for component names, quantities, and other relevant data.

# نحوه ی ترسیم کادر نقشه

تابلوها

جزئیات

رایزرها

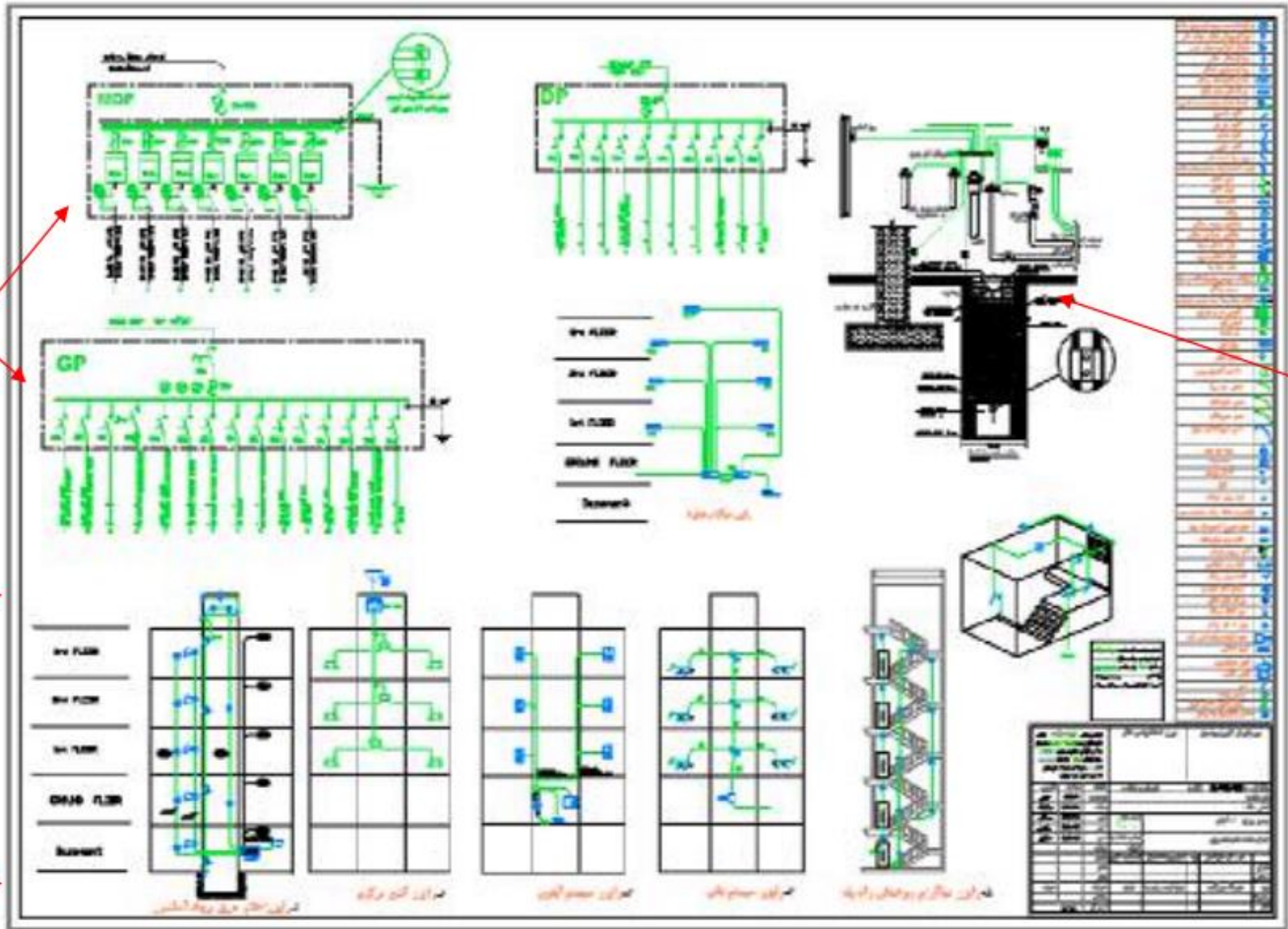











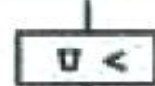

## علائم نقشه های برق:

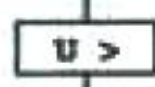
- در نقشه ها به هر وسیله یا عضو برقی نشانه ی خاصی اختصاص داده می شود ، که این نشانه یا سمبل بایستی برای جلوگیری از تعبیر متفاوت و اشتباه از یک استاندارد پیروی کند به این ترتیب زبانی مشترک در بین ترسیم کنندگان و کسانی که نقشه ها را می خوانند به وجود می آید به همین منظور در رشته ی برق نیز استانداری توسط کمیته ی بین المللی الکتروتکنیک (international electrotechnical commision) یا به اختصار IEC به وجود آمده است که همه ی علائم ترسیمی باید با آن مطابقت داشته باشند.

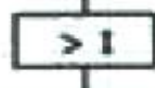
# مقررات ملی ساختمان (مبحث سیزدهم)

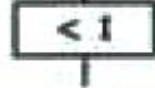
- ۱- برای نمایش اجزا روی نقشه‌های برقی **باید از علائم ترسیمی مطابق با استاندارد IEC استفاده شود** و اندازه‌ی علائم باید متناسب با مقیاس نقشه‌ی زمینه یا همان پلان انتخاب شود.
- ۲- در کنار علائم باید مشخصات مهم دستگاه از قبیل قدرت مصرفی و درجه‌ی حفاظت و ... ذکر شود. ((این کار می‌تواند با استفاده از نوعی کد از قبل در جدول علائم ذکر شود.))

# علائم اختصاری روی دستگاه های حفاظت کننده ی الکتریکی

علامت	شرح	علامت	شرح
	کلید محافظ موتور سه قطبسی حرارتی مغناطیسی		فیوز
	رله ی ولتاژ کم		علامت فیوز کند کار
	رله ی ولتاژ زیاد		فیوز طرف پهن سمت شبکه وصل می شود
	رله ی جریان کم		کلید فیوز
	رله ی جریان زیاد		رله ی حرارتی
	کلید میناتوری سه فاز		کنتاکت رله ی حرارتی
			رله ی مغناطیسی (کلید محافظ سیم)



# علائم اختصاری دستگاه های خبری - صوتی

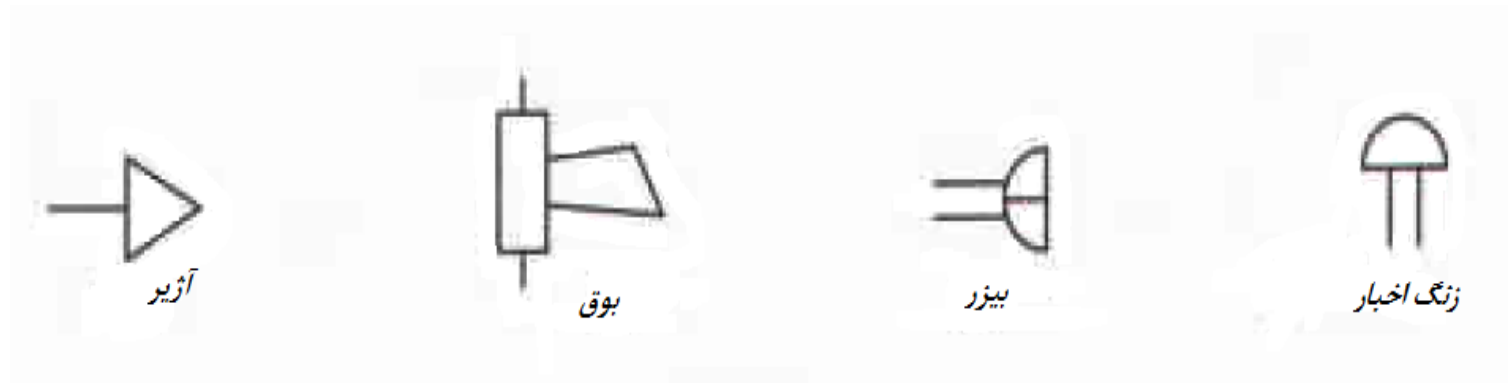



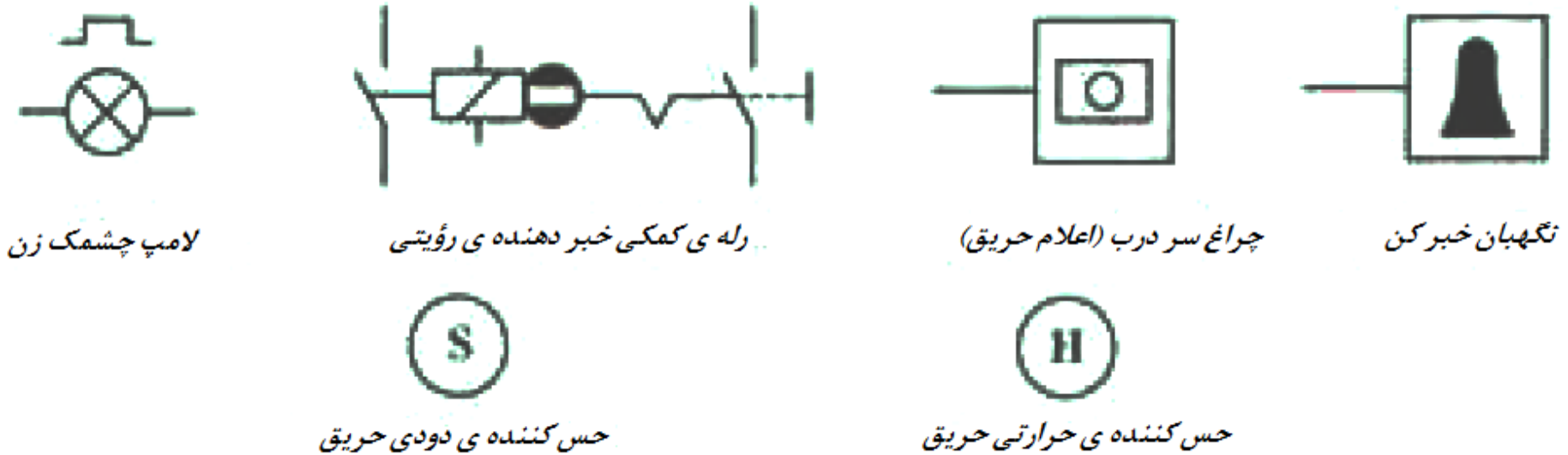

# علائم اختصاری خبر دهنده های (نوری) و حسگرها



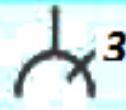

# علائم اختصاری منابع تغذیه

	۲- بریز تلن
	۸- بریز آنتن
	۹- مقسم ۵ پایانه ای (۵ ترمینالی)
	۱۰- ناهلوی برقی فرعی
	۱۱- ناهلوی برقی اصلی و نیمه اصلی

	۱- بریز ساده
	۲- بریز ساده ای سه تایی
	۳- بریز ارت دار
	۴- بریز یا درپوش
	۵- بریز یا کلید قفل شونده
	۶- بریز سه فاز ۵ قطبی

# معرفی تعدادی از علائم پر کاربرد در برق





چراغ.نشانه عمومی و روی تابلو چراغ سیگنال	
چراغ روکار سقفی حباب دار	
چراغ دیواری	
چراغ دیواری برای مناطق مرطوب	
چراغ توکار سقفی	
چراغ دیواری توکار	
لواستر (با ذکر تعداد و توان هر لامپ)	
کلید (یک پل)	
کلید دو پل	
کلید تبدیل	
کلید صلیبی	

پریز برق ارت دار	
پریز با ترانس ایزوله مخصوص ریش تراش	
پریز تلفن	
پریز آنتن	
تابلو برق	
تایمر راه پله	
ارتباط با درب ورودی با مکالمه دو طرفه	
درب بازکن	
ترانس با یکسوساز و دو خروجی AC&DC	
گوشی و دهنی	
آنتن	

# معرفی تعدادی از علائم پر کاربرد در برق

دیمر		آمپلی فایر	
زنگ		تقسیم کننده انشعابی	
شستی زنگ		تقسیم کننده عبوری	
شستی تایمر		محل چاه ارت	
هواکش		جعبه انشعاب های تلفن	<input type="checkbox"/> TB
سیم کشی به سمت بالا		جعبه انشعاب های اصلی تلفن	<input type="checkbox"/> MTB
سیم کشی به سمت پایین		دتکتور دودی	
چشمی PIR		دتکتور حرارتی	
سنسور مگنت		آزیر فضای بسته	
سنسور لرزشی		آزیر فضای باز	
Multiplexer تقسیم کننده تصویر		شستی اعلام حریق	

# معرفی تعدادی از علائم پر کاربرد در برق

کنترل کننده دوربین Controller		تابلو اعلام حریق	FACP
نمایشگر		تابلو دزدگیراماکن	SACP
دوربین در سیستم CCTV با کنترل		دوربین در سیستم CCTV	

# نشانه های ترسیمی برای لوله کشی برق

_____	مسیر لوله کشی توکار، در سقف، یا کف، و یا دیوار
-----	مسیر لوله کشی روکار، روی سقف، یا کف، و یا دیوار
_____ E _____	مسیر لوله کشی توکار، برای سیستم برق اضطراری
_____ T _____	مسیر لوله کشی توکار، برای سیستم تلفن
_____ IF _____	مسیر لوله کشی توکار، برای سیستم اینترنت فون
_____ N _____	مسیر لوله کشی توکار، برای سیستم احضار پرستار
_____ A _____	مسیر لوله کشی توکار، برای سیستم آتن
_____ C _____	مسیر لوله کشی توکار، برای سیستم ما در ساعت
_____ F _____	مسیر لوله کشی توکار، برای سیستم اعلام و اطفای حریق
_____ S _____	مسیر لوله کشی توکار، برای سیستم صوتی

# نشانه های ترسیمی برای لوله کشی برق

	<p>مسیر لوله کشی توکار، برای سیستم موسیقی</p>
	<p>جعبه انتهایی (تقسیم یا کشش)، یک راه، نوع روکار</p>
	<p>جعبه تقسیم یا جعبه کشش، دوراه، نوع روکار</p>
	<p>جعبه تقسیم یا جعبه کشش، سه راه، نوع روکار</p>
	<p>جعبه تقسیم یا جعبه کشش، چهارراه، نوع روکار</p>
	<p>جعبه انتهایی (تقسیم یا کشش)، یک راه، نوع توکار</p>
	<p>جعبه تقسیم یا جعبه کشش، دوراه، نوع توکار</p>
	<p>جعبه تقسیم یا جعبه کشش، سه راه، نوع توکار</p>
	<p>جعبه تقسیم یا جعبه کشش، چهارراه، نوع توکار</p>

# معرفی برخی از علائم استاندارد کشورهای که کالاهایشان در ایران مورد استفاده قرار می گیرد

ГОСТ...  
OCT...  
PCT...  
TY...

روسیه

KEMA  
EUR

هلند



بین المللی



سوئد



ایتالیا



دانمارک



انگلیس



ایران



اتریش



ژاپن



آلمان



فرانسه



لهستان



امریکا



آلمان

علائم استاندارد مرغوبیت وسایل ۱۳ کشور جهان



# علائم اختصاری حفاظ ها یا حفاظت کننده های الکتریکی

علامت	شرح	علامت	شرح
	حفاظت شده در برابر قطرات آب ، حفاظت در برابر رطوبت زیاد هوا ، بخار و قطرات آب		حفاظت شده در برابر پاشش آب
	حفاظت شده در برابر قطرات مایل آب		حفاظت شده در برابر ورود آب بدون فشار
	حفاظت شده در برابر ترسيع آب		با حفاظ ضد گرد و خاک
			با حفاظ ضد گرد و غبار ، حفاظت کامل در برابر گرد و غبار

# طبقه بندی تجهیزات بر حسب درجه حفاظت در برابر نفوذ رطوبت و غبار

- درجه ی حفاظت تجهیزات از نظر رطوبت و غبار بر اساس شماره IP مطابق استاندارد شماره ۲۸۶۸ ایران زیر عنوان طبقه بندی درجات حفاظت پوششها در لوازم الکتریکی یا IEC529 طبقه بندی می شود. حروف I,P مخفف کلمات International Protection **به معنای حفاظت بین المللی** می باشند که همواره باید با عدد دو رقمی همراه باشند.

- **رقم مشخصه اول ، درجه ی حفاظت اشخاص در برابر تماس** با قسمت های برق دار **و نفوذ اشیای خارجی** را نشان می دهد.
- **رقم دوم درجه ی حفاظت در برابر آب** را نشان می دهد.

# حفاظت بین المللی تجهیزات برقی IP

عدد شناسایی اول	حفاظت در برابر ذرات خارجی	عدد شناسایی دوم	حفاظت در برابر چکیدن قطرات آب
۰	بدون حفاظت	۰	بدون حفاظت
۱	حفاظت در برابر ذرات بزرگ خارجی $d > 50mm$ بدون حفاظت در دخول عمدی	۱	حفاظت در برابر قطرات آب که عمودی فرو می چکد
۲	حفاظت در برابر ذرات متوسط خارجی $d > 12mm$	۲	حفاظت در برابر قطرات آب که مایل فرو می چکد با زاویه ۱۵ درجه
۳	حفاظت در برابر ذرات کوچک خارجی $d > 2/5mm$	۳	حفاظت در برابر ترسحات آب تا ۶۰ درجه نسبت به قائم
۴	حفاظت در برابر ذرات خارجی، $d > 1mm$	۴	حفاظت در برابر ترشح آب از هر سو
۵	حفاظت در برابر گرد و خاک، حفاظت تماسی کامل	۵	حفاظت در برابر ترشح آب از هر راستا
۶	حفاظت کامل در برابر گرد و غبار	۶	حفاظت در برابر فوران شدید آب
		۷	حفاظت در برابر غوطه بردن آب در شرایط معین فشار و زمان
		۸	حفاظت در برابر غوطه بردن دائمی در آب

## \*نقشه ی پلان ها\*

از آنجایی که ترسیم تمامی مسیر های مختلف سیم کشی ساختمان از قبیل روشنایی، پریزهای برق و تلفن و آنتن و... در یک پلان، باعث شلوغی و اشتباه در نقشه خوانی می شود لذا هر یک از سیم کشی های مذکور را بر روی یک پلان جداگانه ترسیم می کنند.

# مقررات ملی ساختمان (مبحث سیزدهم)

- ۱- نقشه های نشان دهنده ی محل فیزیکی لوازم و یا تجهیزات، باید در زمینه ی نقشه ی معماری بنام **پلان تجهیزات** پیاده شود و **مقیاس نقشه ها نباید کمتر از یک صدم** باشد.
- ۲- نقشه ها باید واضح و خوانا باشند و باید طوری تهیه شده باشد که بین زمینه ی نقشه ی ساختمان هیچ گونه ابهامی وجود نداشته باشد.
- ۳- نمودارها ، جزئیات ، توضیحات ، رایزرها و جداول که احتیاج به پلان معماری ندارند باید بر روی نقشه های مجزا و یا در صورت وجود در حواشی خالی در کنار پلان ترسیم شوند.
- ۴- در ساختمان هایی که واحد های مشابه در طبقات دارند نیازی به طرح نقشه های تکراری برای طبقات دیگر نیست.

# پُرکاربردترین پلان های برق

- ۱- روشنایی
- ۲- پریز برق
- ۳- پریز آنتن و تلفن
- ۴- سیستم اعلام حریق
- ۵- دوربین مدار بسته

# استاندارد شدت روشنایی

- **هدف:** تعیین شدت روشنایی داخلی است که توسط جدول استاندارد آن، برای هر محل دو مقدار حداقل و پیشنهادی در نظر گرفته شده است.
- نحوه ی استفاده: شدت روشنایی بر حسب لوکس (لومن بر مترمربع) باید تا آنجا که ممکن است معادل مقادیر پیشنهادی در نظر گرفته شود و اگر اوضاع فنی و اقتصادی ایجاب کرد می توان شدت روشنایی را بیش از مقدار پیشنهادی انتخاب کرد، ولی این مقدار هیچگاه نباید از مقدار حداقل کمتر باشد. اسلاید بعدی، جدول روشنایی های مورد نیاز برای هر فضای یک ساختمان مسکونی را نشان می دهد. برای اطلاعات بیشتر به پیوست اول ۱۱۰ صفحه ی ۷۴ مراجعه فرمایید.

## جدول روشنایی های مورد نیاز برای هر فضای یک ساختمان مسکونی

پیشنهادی	کمینه	مکان
		۱ - محلهای مسکونی
۲۰۰	۷۰	۱-۱- اتاق نشیمن و پذیرایی
۵۰۰	۱۵۰	۲-۱- اتاق مطالعه (نوشتن، خواندن کتاب، مجله و روزنامه)
۲۰۰	۱۰۰	۳-۱- آشپزخانه (ظرفشویی، اجاق گاز و میز کار)
		۴-۱- اتاق خواب
۱۰۰	۵۰	۱-۴-۱- روشنایی عمومی
۵۰۰	۲۰۰	۲-۴-۱- روشنایی تخت خواب و میز توالت
		۵-۱- حمام
۱۰۰	۵۰	۱-۵-۱- روشنایی عمومی
۵۰۰	۲۰۰	۲-۵-۱- آینه (برای اصلاح صورت)
۱۵۰	۱۰۰	۶-۱- پلکان
۱۵۰	۵۰	۷-۱- راهرو، سرسرا و آسانسور



# معرفی مراحل طراحی روشنایی عمومی به روش ناحیه ایی فضا یا نسبت فضای اتاق

- ۱- انتخاب سیستم توزیع روشنایی ((یا نحوه ی تابش نور))
- ۲- انتخاب چراغ و لامپ
- ۳- تعیین متوسط شدت روشنایی عمومی مورد نیاز از رو جداول مربوطه
- ۴- محاسبه ی RCR یا نور به نسبت فضای اتاق
- ۵- محاسبات و تعیین ضرایب انعکاس مؤثر سطوح داخلی
- ۶- تعیین ضریب بهره سیستم روشنایی
- ۷- محاسبه مجموع افت ها
- ۸- محاسبه ی توان نوری مجموع چراغ ها
- ۹- محاسبه ی تعداد چراغ مورد نیاز
- ۱۰- کنترل محاسبات
- ۱۱- چیدمان چراغ ها
- ۱۲- تدوین و ترسیم نقشه ها

# روش نور پردازی

در طراحی روشنایی بایستی سقف را روشن تر از دیوارها و دیوارها را روشن تر از کف در نظر گرفت. هر چه ضریب انعکاس بیشتر باشد (( روشن تر باشد)) ضریب بهره بیشتر بوده و جریان نوری کمتری لازم است.

در تقسیم فاصله‌ی چراغها باید دقت کرد که روشنایی یکنواخت باشد و از روی **زوایه پراکندگی چراغ و ارتفاع چراغها**، فاصله‌ی آنها بدست می آید. در روشنایی مستقیم، تقسیم یکنواخت چراغها مهمتر از روشنایی غیر مستقیم است. در تقسیم چراغها بایستی محل کار ، ماشینها و وضعیت سقف و دیوارها را در نظر گرفت و **در هر صورت سعی شود تقسیم چراغها قرینه باشد**. (به خاطر کمتر شدن سایه)

# روش های نور پردازی

## ❖ نورپردازی موضعی

این روش شامل یک واحد روشنائی تکی با توان مصرفی کم است و برای هر کارگر، ماشین یا میز کار در سطحی نزدیک به محل کار نصب می شود و در آن یکنواخت بودن روشنایی مطرح نیست.

## ❖ نورپردازی عمومی

در این روش واحدهای روشنایی در سطحی نسبتاً نزدیک به سقف و یا حداقل با فاصله کافی از سطح کار نصب می شود. در این روش نورپردازی فواصل چراغها از یکدیگر یکسان بوده و بدون توجه به محل استقرار ماشینها، مبلمان یا سایر وسایل به گونه ای تعیین می شود که روشنایی به صورت یکنواخت توزیع گردد.

# روش های نور پردازی

## ❖ نور پردازی گروهی

این روش، روش میانه ای است بین نورپردازی موضعی و عمومی که در آن واحدهای روشنایی نزدیک به سقف و یا با فاصله قابل ملاحظه از سطح کار نصب می شود. در این روش، فواصل نصب چراغها یکسان نمی باشد ولی واحدهای مزبور در ارتباط با محل استقرار سطوح کار، ماشینها، موقعیت اپراتورها و مانند آن قرار می گیرد به گونه ای که روشنایی کافی برای هر ماشین، اپراتور یا سطوح کار دیگر تأمین شود. در این سیستم تأمین روشنایی یکنواخت مدنظر نمی باشد.

## ❖ روش نورپردازی ترکیبی

در این روش، روشنایی یکنواخت برای تمامی محیط به وسیله واحدهای روشنایی که طبق روش نورپردازی عمومی نصب می شود تأمین شده و در مواردی که شدت نور بیشتری مورد نیاز است از چراغهای موضعی استفاده می گردد.

# نحوه ی تقسیم چراغ ها در نورپردازی عمومی

معمولاً فاصله چراغها یک تا دو برابر ارتفاع نقطه نورانی از سطح کار (H) می باشد. یعنی:  $a = (1 \text{ to } 2) \times H$  و در صورتی که لامپهای رشته ای انتخاب شود از رابطه ی  $a = (1 \text{ to } 1.5) \times H$  استفاده می شود. و اگر لامپهای فلورسنت انتخاب شود از رابطه ی  $a = (0.6 \text{ to } 1.2) \times H$  استفاده

می گردد.

در تقسیم چراغ ها بایستی دقت شود که فاصله ی  $d$  تقریباً نصف  $a$  باشد.

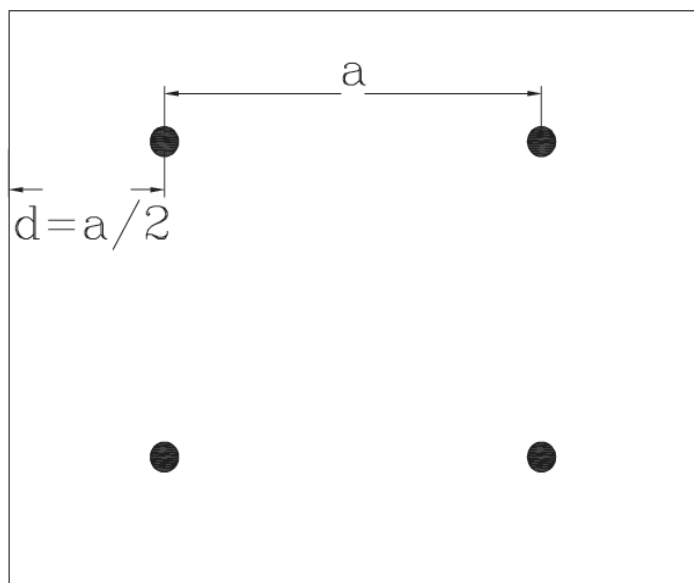

# نحوه ی پخش نور با توجه به کاربرد

کاربرد	درصد پخش نور به سمت پایین	درصد پخش نور به سمت بالا	نوع پخش نور
در جاهایی که به نور متمرکز نیاز باشد مانند کارگاه ها (سوراخ کاری، تراشکاری) اتاق عمل و ...	۹۰ تا ۱۰۰	۰ تا ۱۰	مستقیم
در اتاق های کار، کلاس ها، دفاتر و نظایر آنها	۶۰ تا ۹۰	۱۰ تا ۴۰	نیمه مستقیم
برای کارهای معمولی	۴۰ تا ۶۰	۴۰ تا ۶۰	یکنواخت
در مهمانخانه ها، هتل ها، سالن های انتظار و ...	۱۰ تا ۴۰	۶۰ تا ۹۰	نیمه غیرمستقیم
در دکوراسیون، سینماها، ویتترین و ...	۰ تا ۱۰	۹۰ تا ۱۰۰	غیرمستقیم

امروزه برای محاسبات شدت روشنایی  
مورد نیاز هر فضا و همچنین چیدمان  
چراغ ها از نرم افزارهای تخصصی  
مانند *DiaLux* و *CalcuLux* و ...  
استفاده می شود.

# مشخصات چراغ های روشنایی و موارد کاربرد آن

- در یک طراحی استاندارد تعداد انواع مختلف چراغها و لامپ ها باید در حداقل ممکن بوده و در انتخاب آن باید عوامل هزینه اولیه ، هزینه ی تعمیر و نگهداری و تعویض، خیرگی لامپ ، صدا ، پارازیت رادیویی و بالاخره معماری محل در نظر گرفته شود.
- چراغ های حاوی لامپ های رشته ایی باید دارای سرپیچ لامپ مارچی باشند. لامپ های فیلامان تنگستن باید از بهترین نوع بوده و برابر با استاندارد بین المللی IEC ساخته شده باشند.
- چراغ های فلورسنت نیز باید دارای سرپیچ های میخی (دوشاخه ای) بوده و شامل چوکهای رفع کننده ی تداخل رادیویی ، خازن های تصحیح ضریب قدرت ، لامپ و در صورت لزوم کلیدهای راه انداز (استاتر) باشد.
- **خازن تصحیح ضریب قدرت باید در کلیه ی چراغ ها بجز چراغ های رشته ای پیش بینی و نصب گردد.**
- کلیه ی چراغ ها بایستی به طور کامل با حباب ، سرپیچ ، لامپ و وسایل نصب از قبیل پیچ و مهره ، رول پلاک ، لوله ی آویز و سایر وسایل مربوطه تهیه و نصب شوند.



# جدول مشخصات لامپ های روشنایی پر کاربرد

ردیف	نوع لامپ	حداکثر بهره نوری <i>lm/ w</i>	رنگ	طول عمر (ساعت)	اثر تغییرات ولتاژ لامپ	تجهیزات	خبرگی
۱	رشته ای	۲۰	مایل به قرمز	۱۰۰۰	زیاد	کم	زیاد
۲	فلورسنت	۷۰	انواع سفید و رنگهای دلخواه	۱۰۰۰۰	نسبتاً کم	نسبتاً زیاد	زیاد
۳	حیوه ای با فشار زیاد	۶۰	سفید مایل به آبی	۵۰۰۰	کم	معمولی	بسیار زیاد
۴	حیوه ای با فشار کم	۴۵	سفید مایل به آبی	۵۰۰۰	کم	معمولی	بسیار زیاد
۵	حیوه ای دوپل	۳۰	سفید مایل به قرمز	۲۰۰۰	متوسط	معمولی	زیاد
۶	سدیم با فشار کم	۸۵	قرمز مایل به زرد	۴۰۰۰	کم	زیاد	بسیار زیاد
۷	سدیم با فشار زیاد	۱۰۰	قرمز مایل به زرد	۶۰۰۰	کم	زیاد	بسیار زیاد
۸	متال هالاید	۷۰	سفید کمی مایل به قرمز	۴۰۰۰	کم	معمولی	زیاد
۹	ثنون	۱۰	انواع رنگها	۱۰۰۰۰	نسبتاً کم	بسیار زیاد	کم
۱۰	هالوزن	۲۵	قرمز مایل به زرد	۱۰۰۰	زیاد	معمولی	زیاد

# پلان روشنایی

- در ترسیم پلان های روشنایی ابتدا محل قرار گیری تجهیزات و وسایل الکتریکی مانند چراغ ها و کلید ها و... مشخص شده و بعد ارتباط این تجهیزات باهم (مدار بندی) و با تابلوی تقسیم واحد (انتخاب سرخط) تعیین می گردد.

- **نکته:** باید دقت کرد که **ضخامت خطوط و علایم برقی** از ضخامت پلان معماری مانند دیوارها و ... **بیشتر است؛**

# چیدمان چراغ ها و کلید های روشنایی

- ۱- اتاق خواب: معمولا در اتاق خواب ها چراغ سقفی با کلید تبدیل کنار درب روشن و با کلید تبدیل کنار تخت خواب خاموش می شود و نیز می توان با یک کلید تک پل چراغ دکوراتیو دیواری بالای تخت را کنترل نمود. بسته به مورد استفاده می توان از سایر چراغ های دیواری (مثل مهتابی و ...) در بالای میز مطالعه نیز استفاده نمود. همواره کلیدهای پلان نیز باید طوری ترسیم شوند که **بعد از باز شدن درب به داخل اتاق پشت درب مخفی نشوند و نیز دسترسی محلی آنها پس از باز شدن درب راحت باشد.**
- **نکته:** در ترسیم نقشه، مسیر سیم کشی یا محل نصب کلید و پریز ها را نمی توان درون ستون های ساختمان قرار داد.

# چیدمان صحیح چراغ ها و کلید های روشنایی

## اتاق خواب نمونه

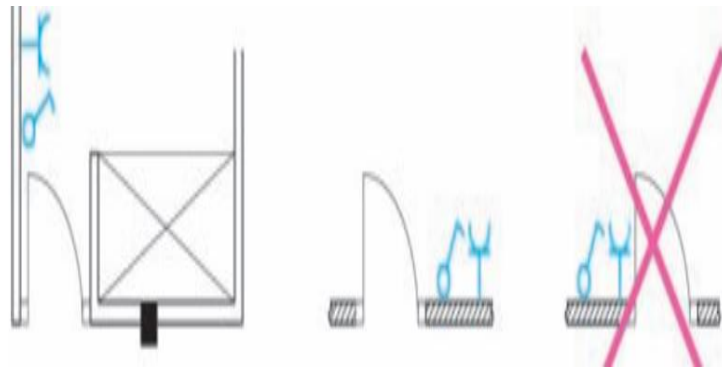
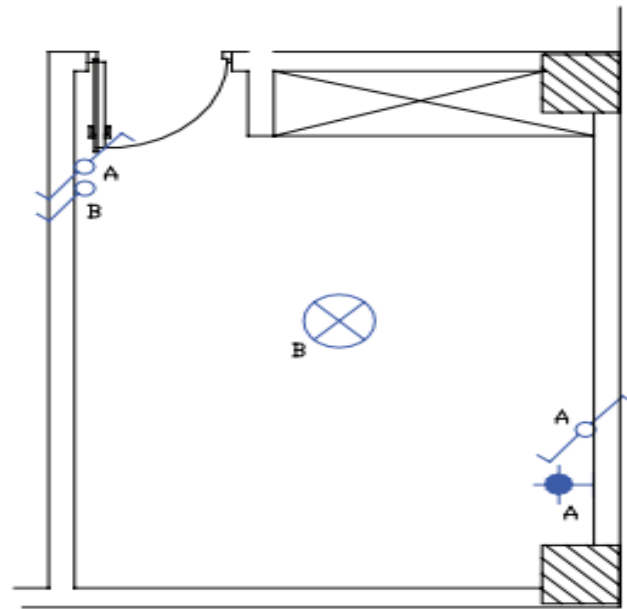
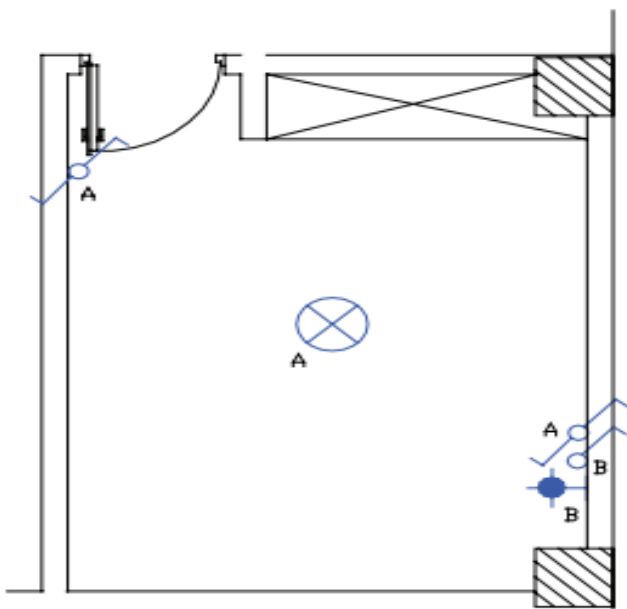

# چیدمان چراغ ها و کلید های روشنایی

- ۲- آشپزخانه: معمولاً دارای یک چراغ سقفی و یا دیواری از نوع فلورسنت و کم مصرف می باشد که علاوه بر این در زیر قفسه های کابینت یا کانتر و پیش خوان از چراغ های سقفی توکار ((مثل هالوژن)) استفاده کرد. همچنین **باید از یک انشعاب یا یک کلید تک پل را برای هود یا فن آشپزخانه در نظر گرفت.**
- **نکته:** چراغ های سقفی باید در مرکز اتاق ها نصب شود، برای این کار **قطرهای مفید** اتاق ((فضای مورد استفاده)) را رسم کرده و از محل برخورد آنها وسط سقف را بدست می آورند که این محل بهترین نقطه برای چراغ های سقفی است ، البته اگر اتاق از دو یا چند بخش تشکیل شده باشد (( شبیه پذیرایی های L مانند مرسوم)) **برای هر بخش باید به صورت جداگانه روشنایی در نظر گرفت.**

# محل نصب چراغ های سقفی در اتاق های معمولی و L شکل

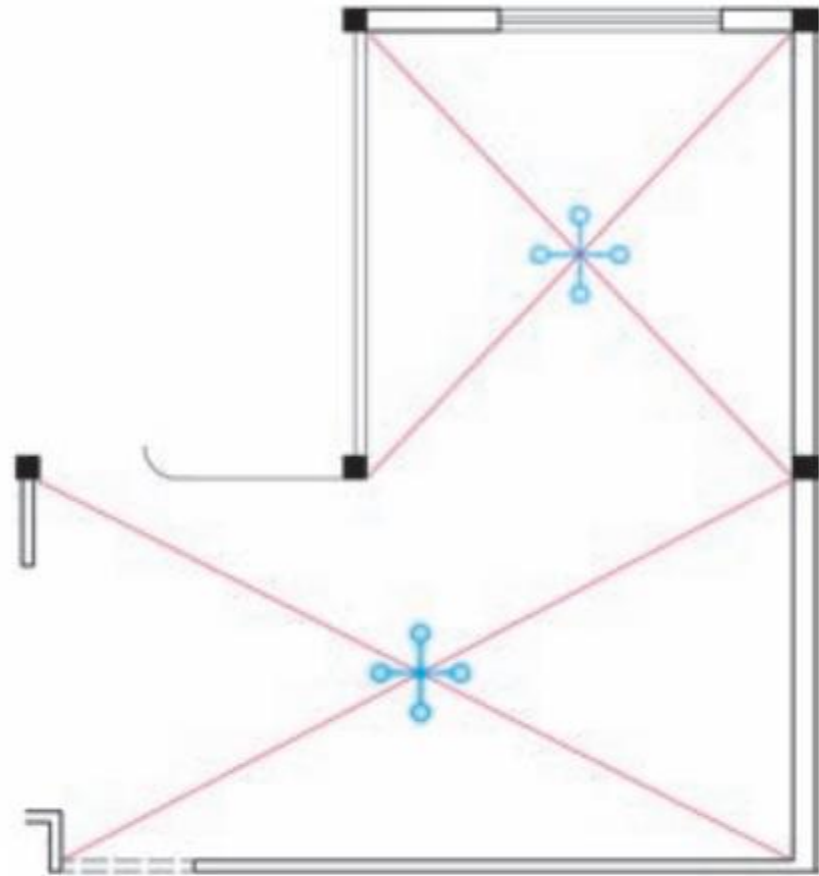
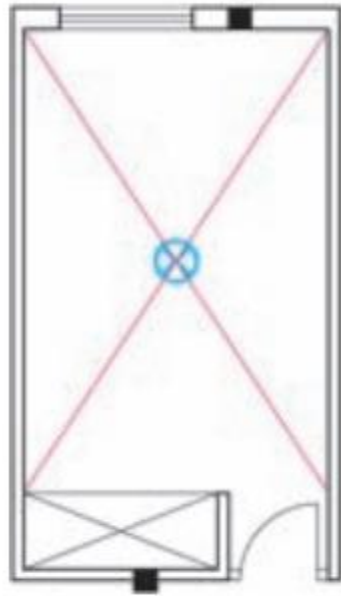

# محل نصب کلیدها و روشنایی و فن تهویه در آشپزخانه

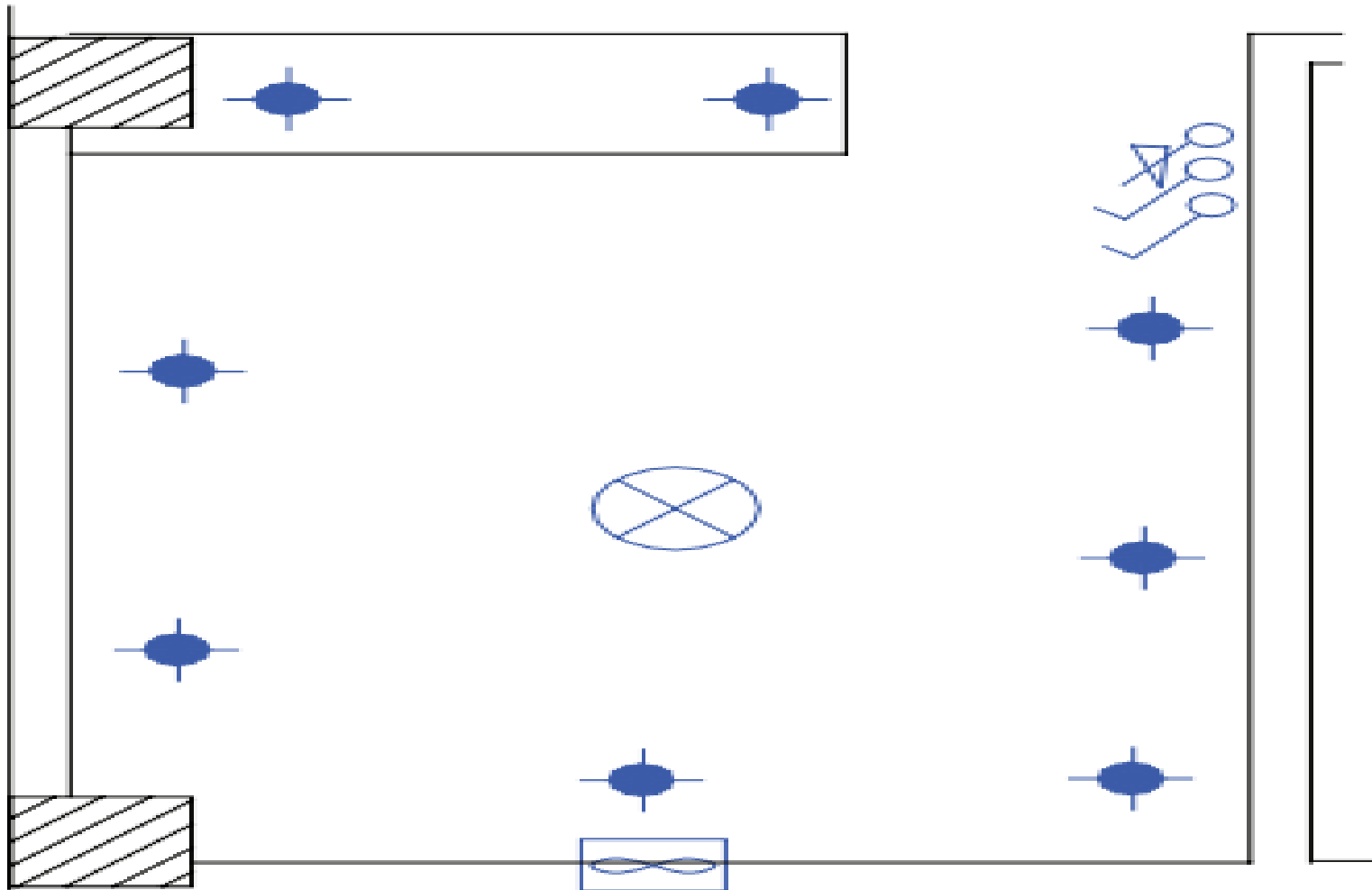

# چیدمان چراغ ها و کلید های روشنایی

- **۳- هال و پذیرایی:** روشنایی پذیرایی معمولاً به همراه کلید دوپل و لامپ لوستر تأمین می گردد و از آنجایی که لوستر معمولاً دو گروه لامپ دارد با یک کلید دو پل به راحتی قابل کنترل می باشد. در این فضا ها برای افزایش روشنایی و زیبایی با نورهای موضعی از چراغ های مهتابی یا دکوراتیو و هالوژن و نور مخفی نیز استفاده می شود. چراغ های دکوراتیو معمولاً در سمت هایی که پنجره یا نور گیر وجود ندارد نصب می شوند و لزومی ندارد که هر کدام از این چراغ ها کلیدی در نزدیکترین محل به خود را داشته باشند بلکه می توان همه ی آنها را از یک محل نیز کنترل کرد.
- باید توجه نمود که همواره در نزدیکترین محل به درب ورود ساختمان یک یا چند عدد کلید روشنایی تعبیه شود.



# چیدمان چراغ ها و کلید های روشنایی

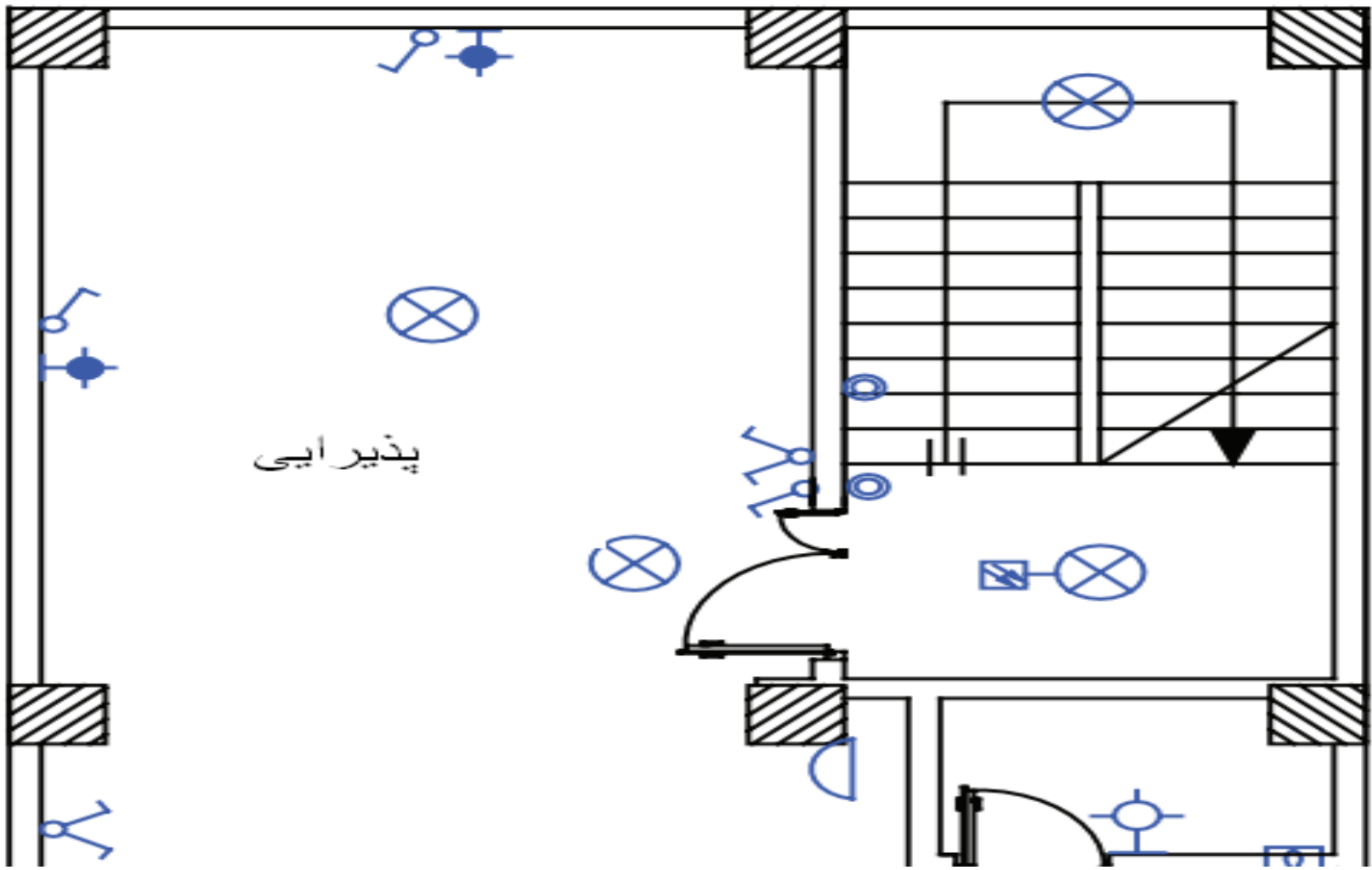

# چیدمان چراغ ها و کلید های روشنایی

- ۴- سرویس بهداشتی و حمام: در حمام و توالت کلید ها را طوری قرار می دهند که **بتوان قبل از ورود، فضای داخل آن را روشن کرد** و معمولاً چراغ دیواری را روی ضلعی که درب باز می شود به صورت پشت به پشت با کلید نصب می کنند.
- **توجه:** چراغ های نصب شده در حمام باید **دارای درجه ی حفاظت IP44 یا بیشتر** باشند، این درجه حفاظت به معنای حفاظت در برابر پاشش آب می باشد.

# چیدمان چراغ ها و کلید های روشنایی

- **۵- راه پله:** در ساختمان های چند طبقه، راه پله ها معمولا دارای دو پاگرد هستند و **ضروری است که هر دو پاگرد دارای چراغ باشند.** محل قرار گیری شستی روشنایی راه پله باید طوری باشد که بصورت یکسان در دسترس تمامی واحدها قرار گیرد.
- **توجه:** از جمله علائم دیگری که در پلان روشنایی رسم می شود زنگ اخبار ورودی واحد می باشد، شستی زنگ اخبار باید در بیرون واحد و کنار درب ورودی باشد اما زنگ اخبار باید در داخل واحد و در نزدیکی درب ورودی آپارتمان ترسیم شود.

# چیدمان چراغ ها و کلید های روشنایی

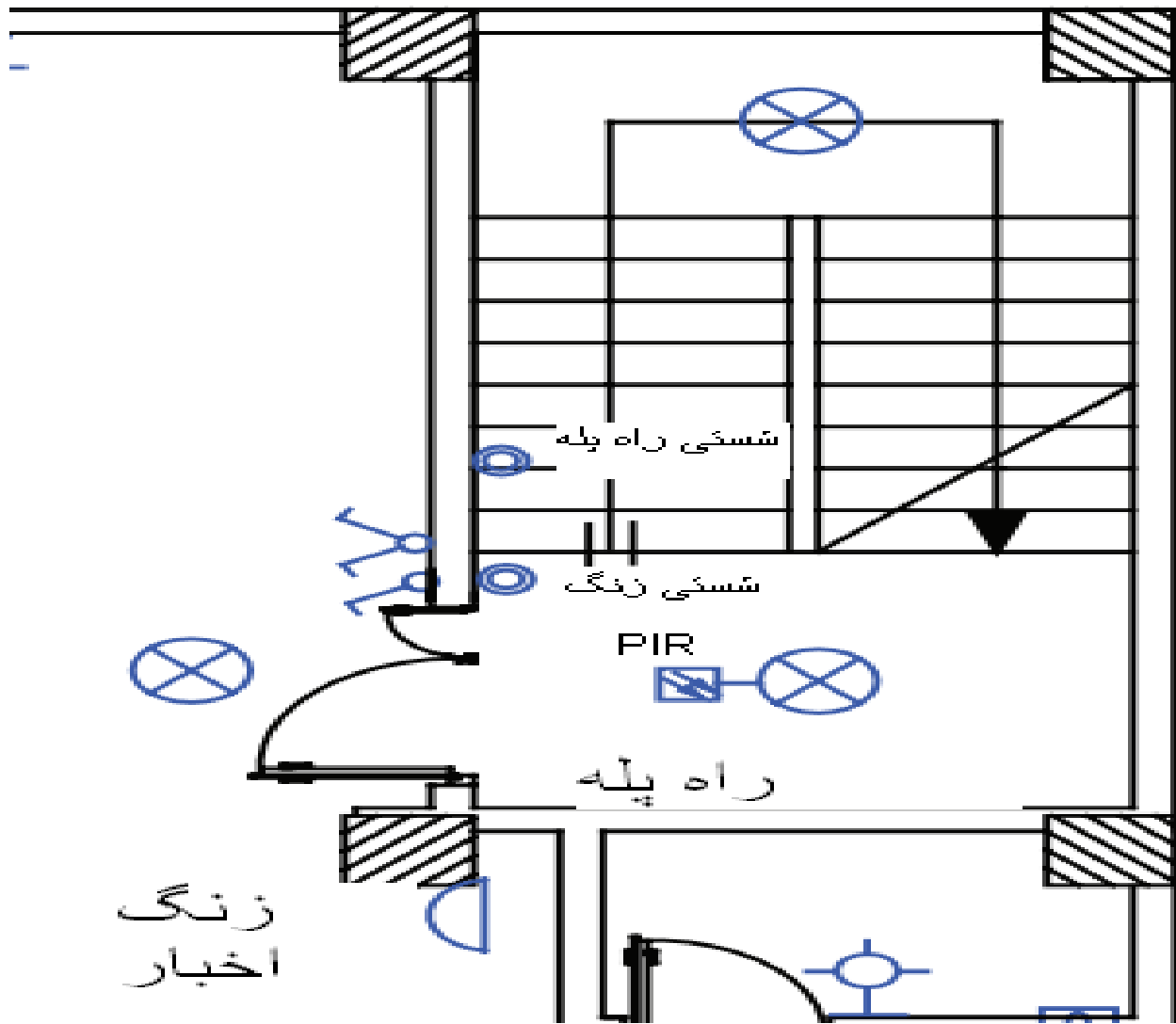

# مدار بندی در نقشه ی پلان روشنایی

- منظور از مداربندی اتصال مجموعه ایی از تجهیزات الکتریکی به یکدیگر است که از منبع واحدی تغذیه شوند و دارای وسایل حفاظتی (فیوز مینیاتوری) واحدی باشند. حال اینگونه مدار بندی برای روشنایی، مدار روشنایی متعارف نامیده می شود.
- ۱- در مدارهای روشنایی **واسطه های مدار** فقط می توانند **یک مدار پایه را به مدار پایه دیگر متصل کنند**، به عبارتی انشعاب گرفتن فقط از انتهای مدار ممکن است و هیچ کلید یا پریزی نباید دارای واسطه های سه تایی شود، چراکه واسطه های سه تایی باعث می شود تا سه سیم فاز و یا سه سیم نول، که در زیر پیچ های هر ترمینال قرار می گیرد به خوبی اتصال برقرار نکند.

# مدار بندی در نقشه ی پلان روشنایی

- ۲- نباید از مسیرهای خروجی ((مسیر از کلید تا چراغ)) واسط مدار بندی یک روشنایی دیگر را عبور داد، بلکه می بایست به صورت جداگانه برای آن یک مسیر دیگر ترسیم کرد.
- ۳- در مدار بندی های کلیدهای تبدیل حتی المقدور نباید چراغ روشنایی را واسط مدار بندی کلید ها کرد ، بلکه بهتر است برق از یک کلید به کلید دیگر و در انتها به لامپ وارد شود.
- **نکته:** به طور کلی در ابتدا و انتهای هر مسیر طولانی که برای مدت زیادی احتمال برگشت اشخاص وجود نداشته باشد باید از مدار تبدیل یا کلید صلیبی استفاده کرد. مثلاً بایستی در جلوی راهرو ها (معمولاً در داخل پذیرایی) یک کلید تبدیل برای روشن کردن راهرو و نیز در جلوی درب اتاق خواب ها و در داخل راهرو یک کلید تبدیل برای خاموش کردن چراغ راهرو و وارد شدن به اتاق نصب کرد.

# مدار بندی در نقشه ی پلان روشنایی

- ۴- معمولا مدار بندی روشنایی راه پله را در پلان روشنایی نشان می دهند و فقط باید دقت داشت که در آن شستی های موازی طبقات و لامپ ها موازی طبقات به کمک پیکان هایی به سمت بالا و پایین نشان داده می شوند.
- ۵- مدار های تغذیه کننده چراغ ها یا نقاط روشنایی نباید پریزها یا هر گونه وسیله ی دیگر را تغذیه کنند ، البته از هر مدار روشنایی، می توان یک موتور کوچک (فن) را ، به شرط آنکه توان آن از 100W تجاوز نکند، تغذیه کرد.

# مدار بندی در نقشه ی پلان روشنایی

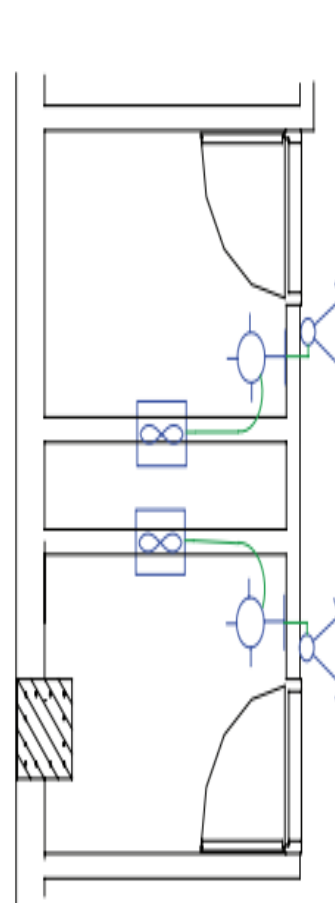
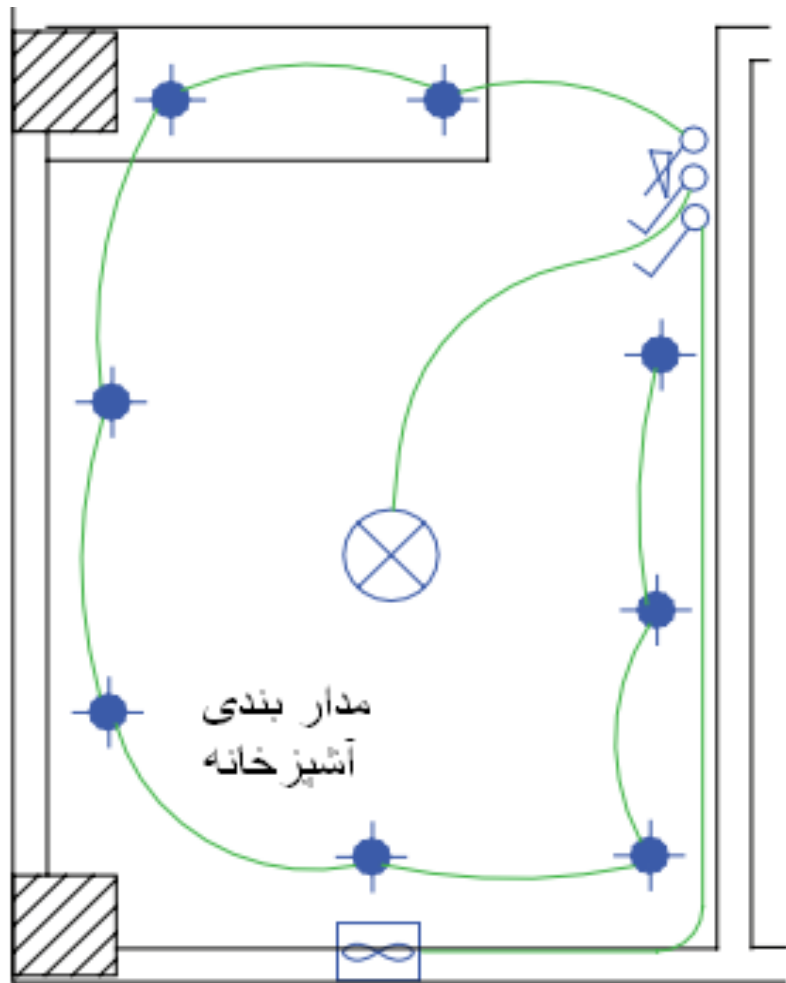

مدار بندی سرویس بهداشتی و حمام

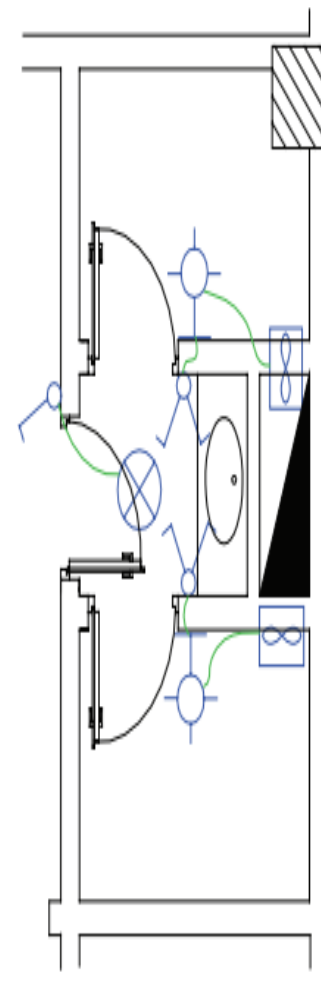



# مدار بندی در نقشه ی پلان روشنایی

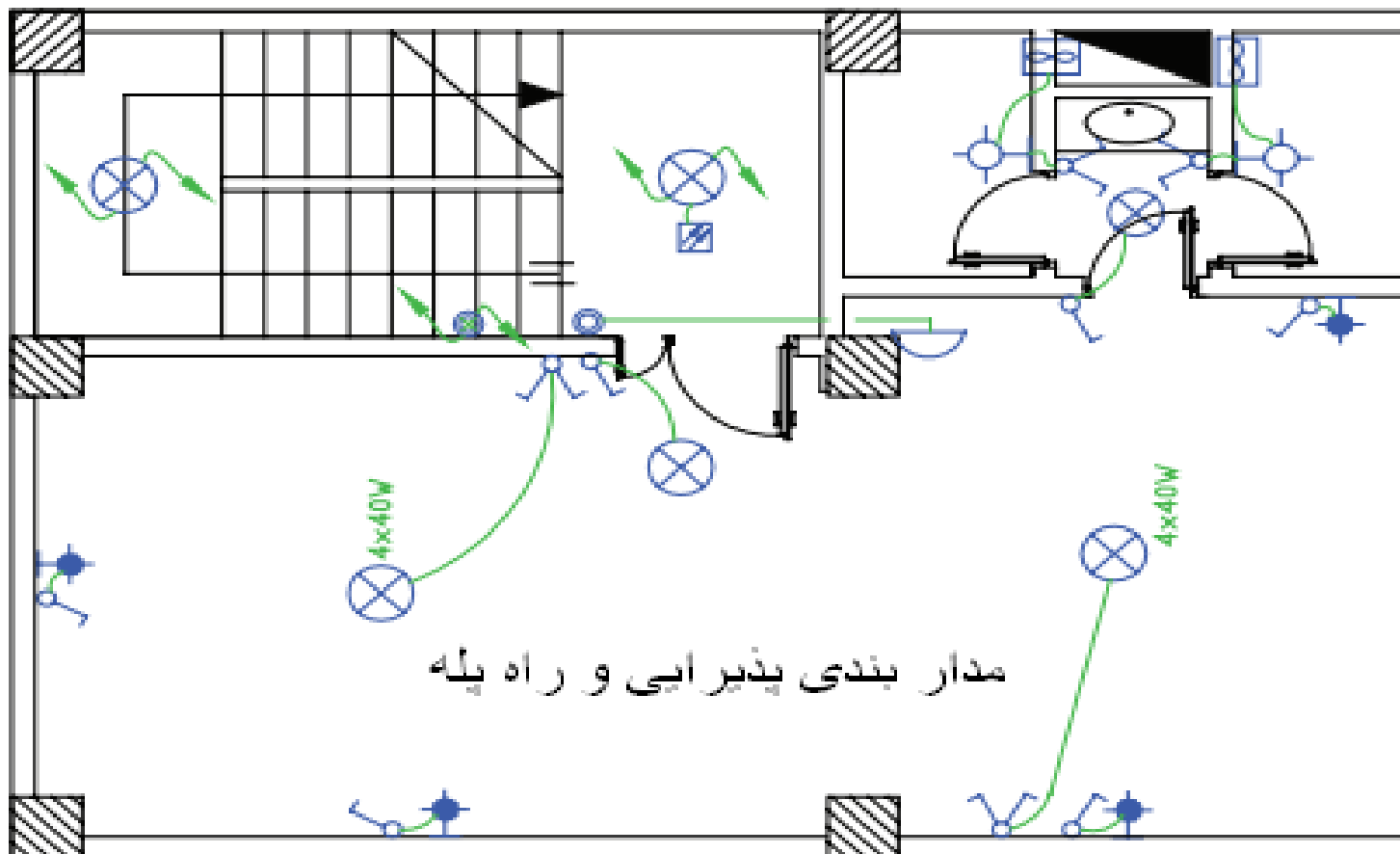

# مدار بندی در نقشه ی پلان روشنایی

## مدار بندی بین فضا ها یا اتاق های یک واحد مسکونی

در این مرحله واسط های روشنایی بین اتاق را ترسیم می کنند که منجر به **مدار مستقل روشنایی** یا **فیدر روشنایی** خواهد شد.

## انتخاب سرخط مدار:

ابتدای هر مدار روشنایی را که به تابلوی تقسیم متصل شود  
سرخط گویند. بدیهی است معمولا سمتی که به تابلوی تقسیم نزدیکتر است انتخاب می شود. ضمنا باید توجه داشت نزدیک بودن ارتباط برای تابلو نباید باعث ایجاد اتصال نامتعارف (سه سر) در مدارهای روشنایی شود.

# آدرس دهی برای سر خط

به دلیل شلوغ شدن مسیر عبور مدار ها از یکدیگر ، مرسوم شده است که سرخط روشنایی را تا تابلو رسم نمی کنند و این کار در نقشه **توسط یک پیکان در ابتدای هر مدار (سرخط)** نشان داده می شود.

البته باید یک آدرس تعیین کننده تغذیه این مدار روشنایی نیز کنار پیکان نوشته شود و نیز این آدرس باید با آدرس خروجی دیاگرام تابلوی تقسیم واحد (جعبه فیوز) مطابقت داشته باشد. معمولاً **تابلوی تقسیم** را با **حروف DP نشان داده** که برای آدرس دهی به تابلو در کنار این حروف از دو عدد، مثلاً **DP1-3**، نیز استفاده می شود که **عدد اول** یعنی **یک شماره ی تابلو در کل ساختمان** بوده و **عدد دوم** یعنی **سه، شماره ی خروجی مربوطه (یکی از فیوزهای مینیاتوری)** از تابلوی تقسیم است.

مدار بندی بین اتاق ها در یک پلان روشنایی

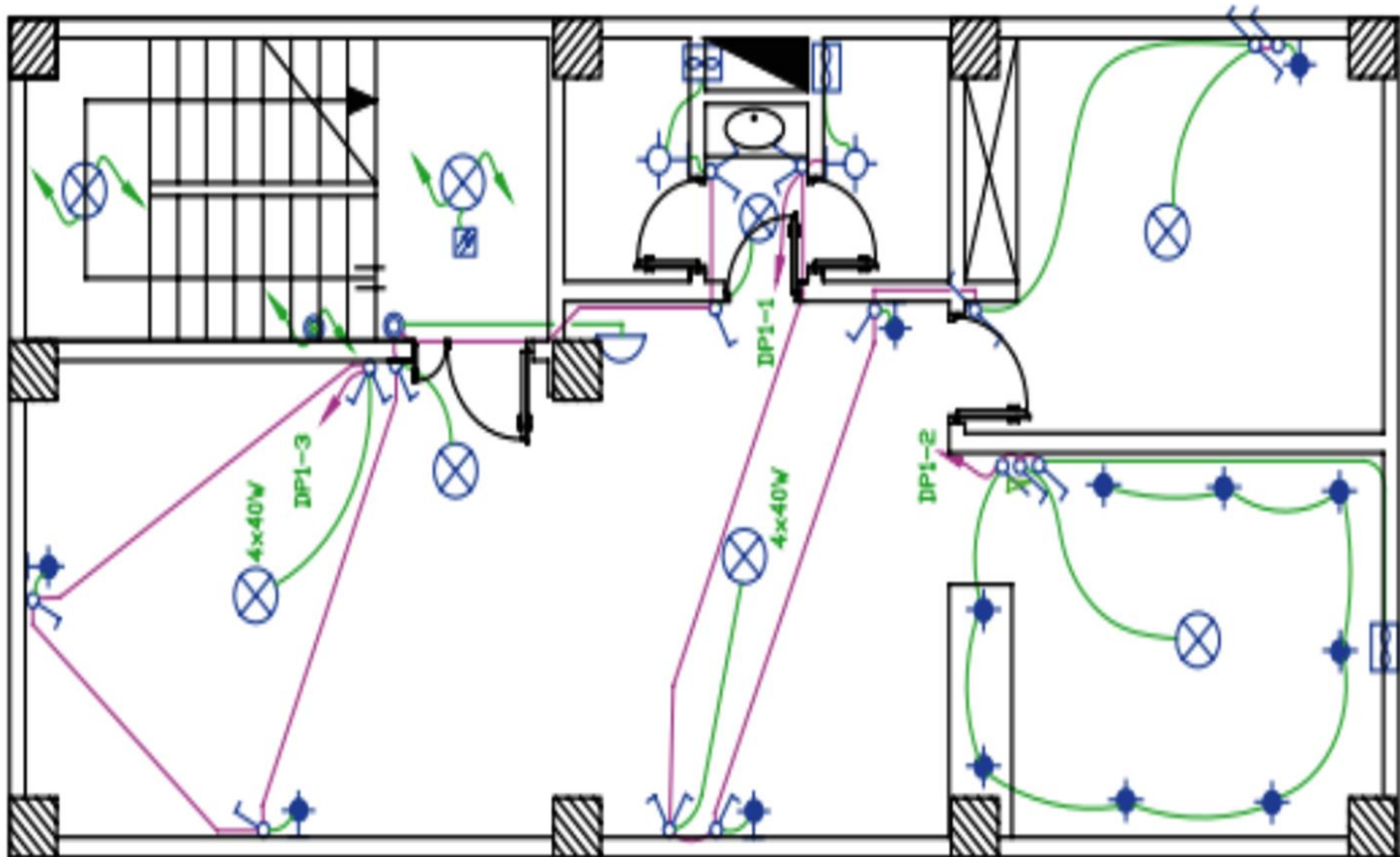

# مقررات ملی ساختمان (مبحث سیزدهم)

- ۱- هر مدار روشنایی نباید بیش از ۱۲ چراغ یا نقطه ی روشنایی را تغذیه کند.
- ۲- مدار های تغذیه کننده ی چراغ یا نقاط روشنایی ، نباید پریزها یا هر گونه وسیله ی دیگر ((غیر از فقط یک عدد از فن های تهویه ی زیر 100w)) را تغذیه کنند.
- نکته: در پلان های روشنایی در پارکینگ و حیاط معمولا برای دسترسی راحتتر، از کلید های تبدیل، در ورودی ها و خروجی ها استفاده می شود و همچنین تا جایی که ممکن است از کف این قسمت ها برای لوله گذاری استفاده نمی شود.

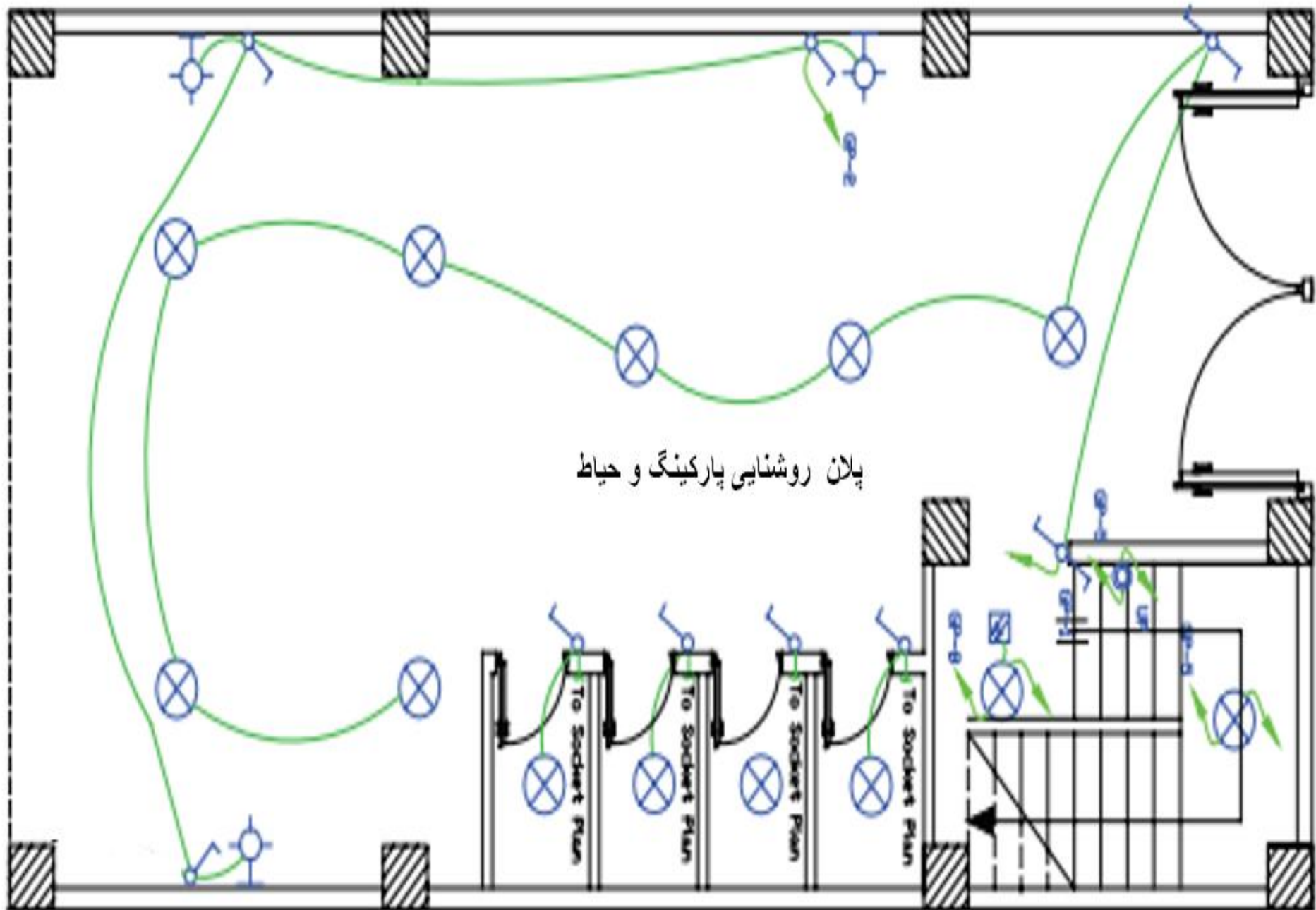

پلان روشنایی پارکینگ و حیاط

# پریزهای برق

پریزهای برق در تأسیسات برق ساختمانها باید از نظر حداقل ظرفیت نامی بار و دارا بودن اتصال زمین در سیستمهای مختلف برقی تابع شرایط زیر باشد:

- در مواردی که از سیستم برق تکفاز و ۲۲۰ ولت استفاده می شود، پریز باید حداقل ۲۵۰ ولت، ۱۶ آمپر و با اتصال زمین باشد.
- در مواردی که از سیستم برق سه فاز و ۳۸۰ ولت استفاده می شود، پریز باید حداقل ۵۰۰ ولت، ۱۶ آمپر و با اتصال زمین باشد.
- در مواردی که از سیستم برق تکفاز ۱۱۰ ولت یا سه فاز ۲۰۸ ولت استفاده می شود، پریزها ممکن است برحسب مورد از نوع با اتصال زمین و یا بدون اتصال زمین باشد.
- در مواردی که از سیستم برق ۶۰ ولت و ولتاژهای پایینتر استفاده می شود باید از پریزهای مخصوص بدون اتصال زمین استفاده شود.

## پریزهای برق

- **نکته:** پریزهایی که در کف نصب می شوند باید مجهز به درپوش مخصوص بوده و شکننده نباشند. این گونه پریزها باید برای مکان های خشک از نوع معمولی ، برای مناطق مرطوب یا خارج از ساختمان ها از نوع حفاظت شده در برابر رطوبت و نفوذ آب ، و برای مکان های مخاطره آمیز برحسب مورد از نوع ضد انفجار یا ضد اشتعال و غبار انتخاب شوند.
- **توجه:** پلان تجهیزات در نحوه ی قرار گیری پریزها خصوصاً در آشپزخانه به ما کمک بسیاری می کند.



# پلان پریزهای برق

- سیستم سیم کشی پریزها:

- معمولاً برای سیم کشی پریزها از دو نوع سیستم ((شعاعی)) و ((حلقوی یا رینگ)) استفاده می شود. در مواردی که از سیستم شعاعی استفاده می شود باید هادی های برق دار فاز و نول و زمین به ترتیب وارد پریز اول و از پریز اول به دوم و الی آخر، (طبق شکل اسلاید بعد) متصل شوند. در این گونه مداربندی **نباید از یک پریز بیش یک مسیر خروجی گرفت.** و اگر در مداربندی شعاعی انتهای هادی ترمینال پریز آخر را مجدداً به ابتدای آن و در نتیجه به فیوز متصل کنیم، سیم بندی حلقوی ایجاد کردیم (طبق شکل اسلاید بعدی)، که در نتیجه باعث کاهش طول مسیر الکتریکی شده (اما مصرف سیم بیشتر) و ظرفیت جریان دهی سیم کشی تقریباً دوبرابر و نیز امکان قطعی مدار به نصف کاهش می یابد.

# پلان پریزهای برق

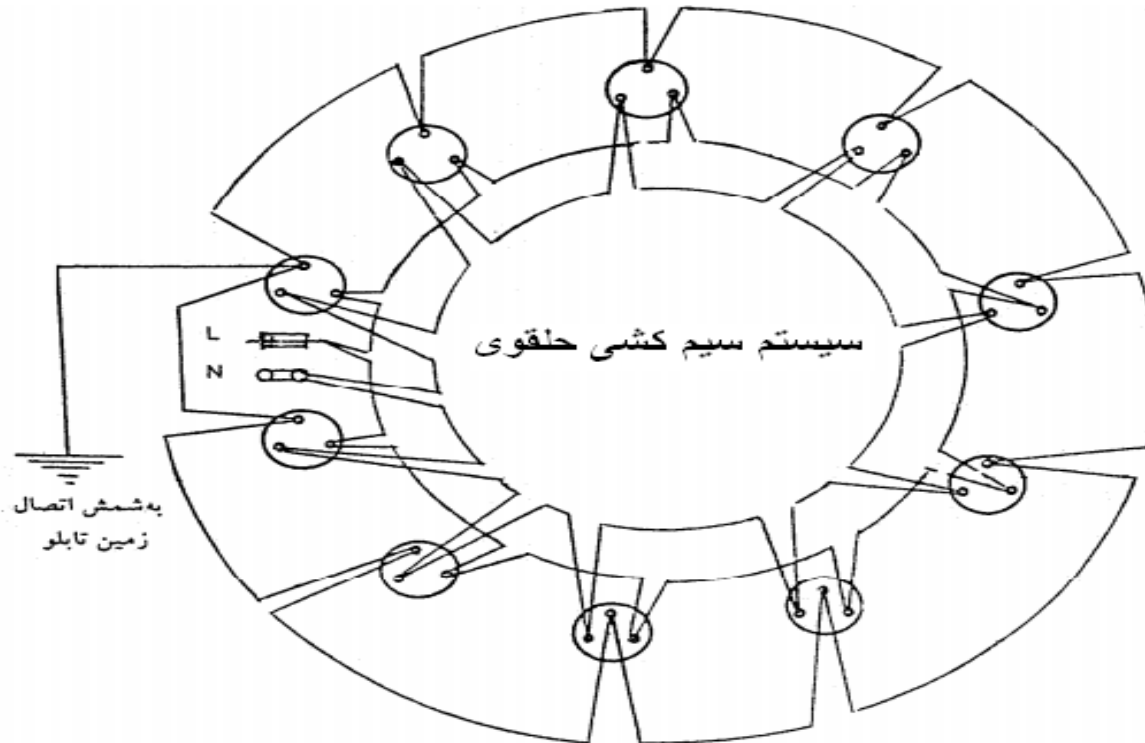

# پلان پریزهای برق

- **توجه:** در اتاقها و فضاهای یک واحد مسکونی **به جز آشپزخانه و سرویس های بهداشتی** ، پریزها باید در نقاطی تعبیه شوند که **فاصله ی هیچ یک ، از نقاط رئوس پیرامون از ۱.۵ متر بیشتر نباشد.** همچنین **حداکثر فاصله ی** پریزها از هم ۳ متر بوده که برای تعیین این فاصله **درب ها و پنجره های شروع شده از کف دخالت داده نمی شوند.**
- **توجه:** مدار پریز برق نیز همانند مدار روشنایی نباید دارای واسط های سه تایی باشد و هر پریز مجاز است فقط به پریز بعد از خود برق رسانی کند.
- **نکته:** در پلان پریزهای برق می توان محل نصب کلید کولر و طریقه ی سیم کشی آن را ترسیم کرد.

# مقررات ملی ساختمان (مبحث سیزدهم)

- ۱- هر مدار پریز نباید بیش از ۱۲ پریز مربوطه به مصارف عمومی را تغذیه کند.
- ۲- کلیه ی پریزها اعم از سه فاز و تکفاز باید مجهز به هادی حفاظتی ((سیم ارت)) باشند و در علائم به کار رفته در نقشه باید به این مسئله توجه کرد.

# پلان پریزهای برق

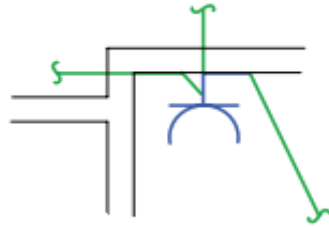

تصویر اشتباهی از اتصال یک پریز به دیگر پریز ها

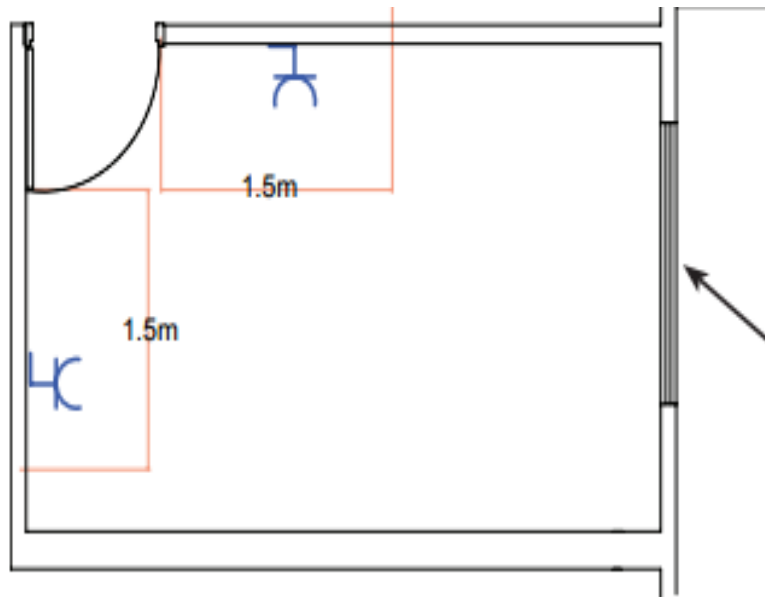

پنجره شروع شده از کف (پنجره قدی)

# پلان پریزهای برق

- **توجه:** در یک اتاق یا فضای مشخص کلیه پریزها **با رعایت تعداد** باید فقط از یک مدار معین تغذیه شوند مگر آنکه خط واصل از یک پریز تا پریز جانبی آن از مداری دیگر ۵ متر یا بیشتر باشد. (( این کار بیشتر به خاطر کمتر شدن افت مسیر، و نیز پیچیدگی کمتر مدار، به خاطر طی شدن مسیرهای درهم می باشد.))

- همانگونه که در اسلاید بعد ملاحظه خواهید کرد بر اساس این قضیه، محل اتصال پریز شماره ۴ از ۳ مناسب نمی باشد، اما محل اتصال گرفتن پریز شماره ۵ از ۴ مناسب می باشد .

# پلان پریزهای برق

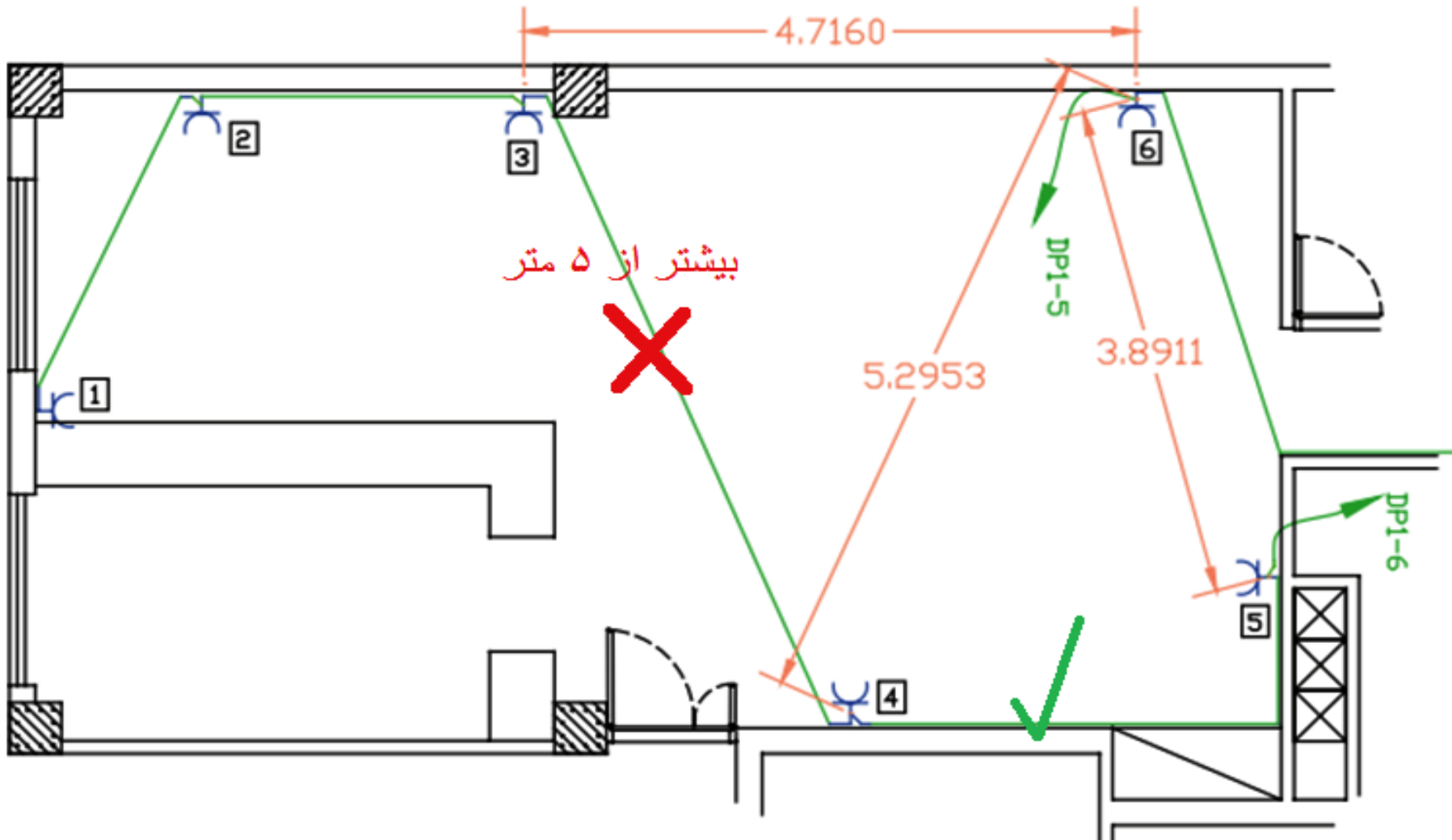

# پلان پریزهای برق

- **توجه:** در مواردی که پریزهای مخصوص مجهز به ترانسفورماتور ایمنی (دارای دو سیم پیچ جدای اولیه و ثانویه) استفاده شده باشند در این صورت احتیاجی به هادی حفاظتی نخواهد بود. به عنوان نمونه می توان پریز ریش تراش را نام برد.
- **توجه:** در پلان پریزها محل قرار گرفتن تابلوی تقسیم واحد مسکونی نیز نشان داده می شود، لازم به ذکر است که تابلوهای مذکور در محیط های نمناک و یا اتاق هایی که ممکن است دور از دسترس باشند نباید نصب شوند. البته این تابلو به شرطی که حداقل فاصله ی آن از شیرهای آب و لوله ها و اجاق گاز از ۱.۵ متر کمتر نباشد، می تواند در آشپزخانه نیز متصل شود. و ارتفاع آن متناسب با شرایط محیط بین ۱/۵ الی ۱/۸ متر است.
- **نکته:** در ترسیم مدار بندی پریزها باید آدرس تغذیه مدار آنها در نقشه متناظر با شماره ی خروجی دیاگرام تابلو (همانند آدرس دهی در روشنایی ها) مطابقت داشته باشد.
- **نکته:** معمولا از آنجایی که پلان پریزها خلوت است و نیز پریزهای آنتن باید در مجاورت پریزهای برق تلویزیون نصب گردد، می توان پلان پریزهای آنتن را در پلان پریزهای برقی ترسیم کرد.



# پلان پریزهای برق

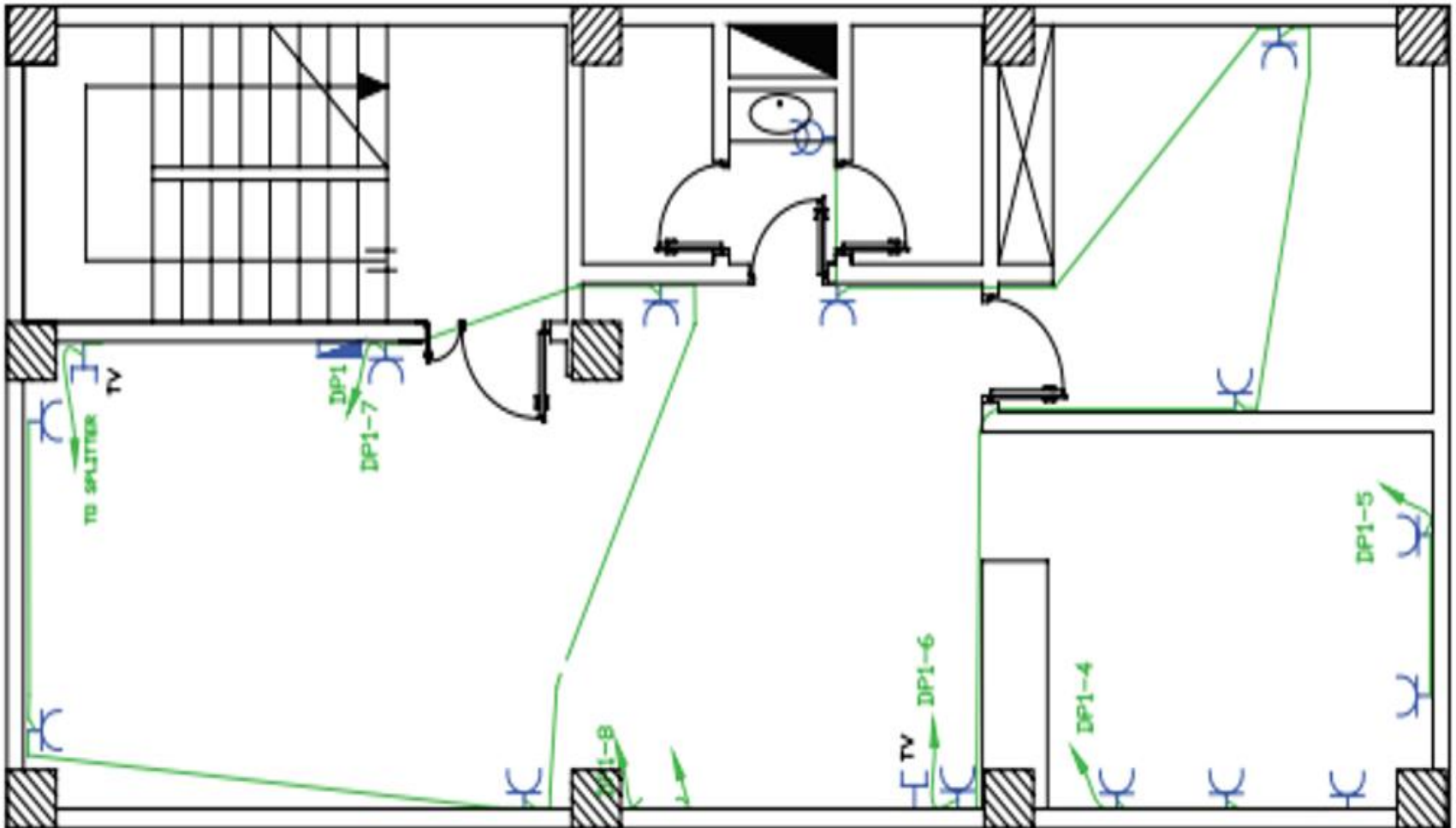

# پلان پرزهای تلفن و آنتن

- **توجه:** پلان پرز تلفن جزو سیستم های جریان ضعیف محسوب می شود ((مبحث ۱۳)) و معمولاً پرزهای تلفن در مکان هایی که پرز برق قرار گرفته نصب می شوند، چرا که امروزه اکثر دستگاه های تلفن به برق هم نیاز دارند، همچنین یکی از پرزهای تلفن را در نزدیکی پیش خوان آشپزخانه در نظر می گیرند.
- **توجه:** مدار پرز تلفن در هر طبقه به جعبه تقسیم یا جعبه ترمینال تلفن (TB) همان طبقه که معمولاً در راه پله قرار می گیرد متصل شده و در مرحله ی بعدی وارد جعبه تقسیم TB طبقه ی زیرین شده و در نهایت به جعبه ی تقسیم ((یا ترمینال)) اصلی (MTB) که معمولاً در طبقه همکف و نزدیک درب ورودی قرار دارد، متصل می شود. (برای آپارتمان های بلند مرتبه)
- **نکته:** در نحوه ی نظم ارتباط دهی بین خطوط واحد ها یا TB ها با خطوط شهری در MTB باید در ایجاد نظم، دقت کافی شود، چراکه باعث سهولت در بررسی و تعمیر آن می شود.

# پلان پریزهای تلفن و آنتن

- **نکته:** ترسیم پلان گوشی آیفون و مجاری عبوری کابل آن در نقشه ی پلان پریز تلفن قابل اجراست. محل گوشی آیفون باید دسترسی راحتی برای استفاده کننده از آن داشته باشد که **معمولا پذیرایی و تا حدودی نزدیک به آشپزخانه بهترین محل نصب می باشد**، اما باید به این نکته توجه داشت که از درب ورودی یا راه پله دور نباشد چرا که مجرای عبوری کابل یا داکت این گونه سیستم ها اغلب از آنجاست.
- **توجه:** در جعبه تقسیم های طبقات TB ها، باید با توجه به توسعه های بعدی در آنها اتصالات اضافی پیش بینی شده و **نیز مجهز به ترمینال زمین باشند**.

# پلان پریزه‌های تلفن و آنتن

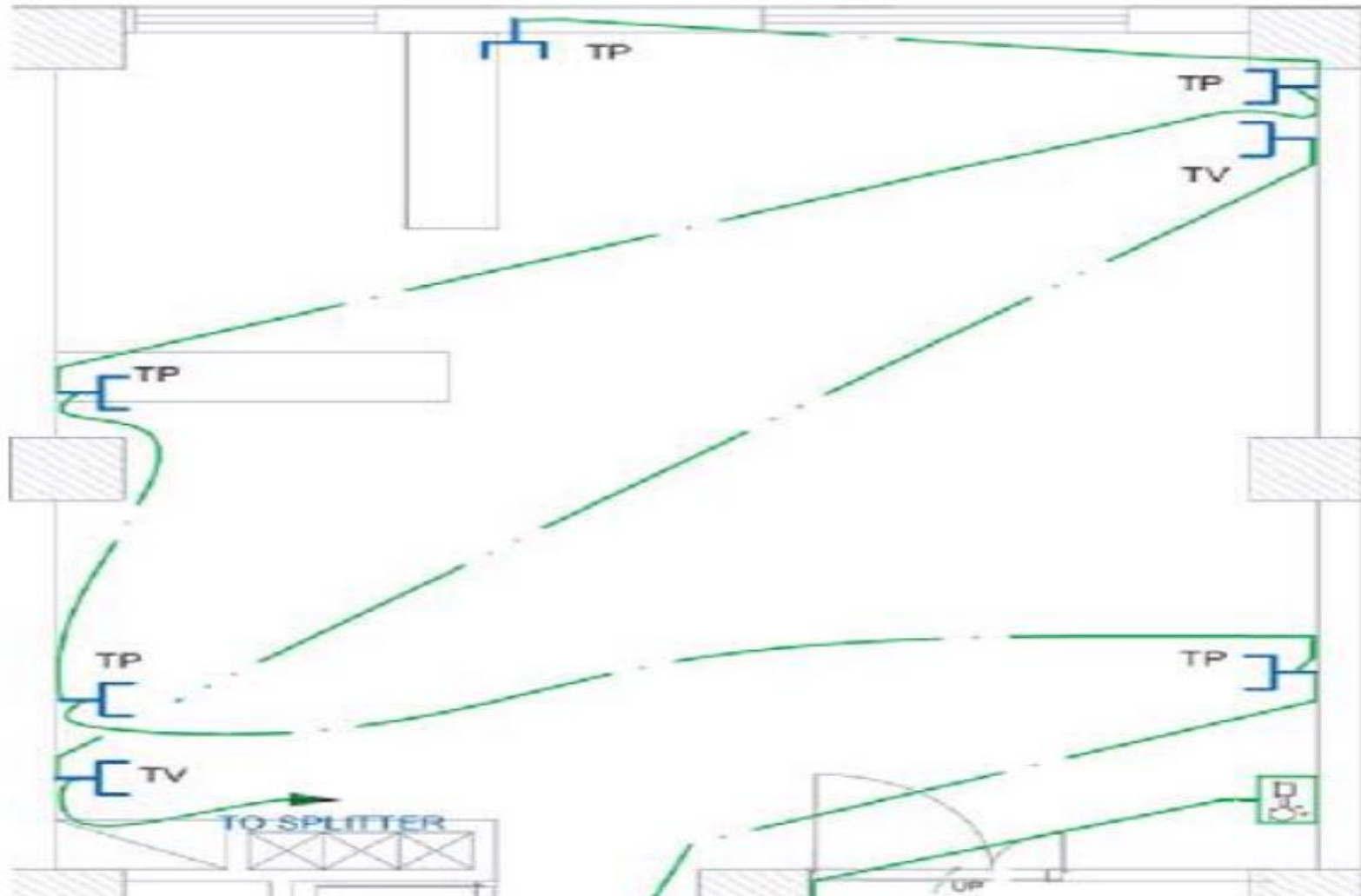

# سیستم های جریان ضعیف الزامی و اختیاری (مبحث ۱۳)

شبكة رایانه	آنتن مرکزی	پیام رسانی	اعلام حریق	دربازکن	زنگ اخبار یا احضار	تلفن	نوع سیستم / نوع ساختمان
-	-	-	-	+	-	+	مسکونی کمتر از ۵ طبقه (از کف زمین)
-	+	-	+	+	-	+	مسکونی ۵ طبقه و بیشتر (از کف زمین)
-	-	-	+	+	-	+	اداری، تجاری، خدمات عمومی
-	-	+	+	-	+	+	بیمارستانها، درمانگاهها
-	-	+	+	-	-	+	مراکز اجتماع (مساجد، تئاترها، سینماها، سالنها و نظایر آن)

+ = سیستم الزامی      - = سیستم اختیاری

## سیستم اعلام حریق

- جایگاه سیستم اعلام حریق: چنانچه مباحث مربوط به حفاظت در برابر حریق را در سه دسته؛ ممانعت از وقوع، پیشگیری از توسعه و مقابله با حریق جای دهیم، موارد مربوط به سیستم اعلام حریق در گروه پیشگیری از توسعه و گسترش حریق جای می گیرند. در عین حال پیشگیری از سرایت آتش به سایر نقاط، از نخستین گام های مقابله با حریق محسوب می شود. زیرا به طور طبیعی پیش از هرگونه اقدامی برای کنترل و اطفاء حریق می باید به گونه ایی از وجود و محل وقوع آن، اطلاعاتی در اختیار گیرد.

# سیستم اعلام حریق

## لزوم منطقه بندی (ZONE)

**سهولت در سرعت و دقت تشخیص و تعیین محل وقوع حریق** به ویژه در ساختمان های بزرگ، لزوم تقسیم بندی ساختمان به مناطق کوچکتر و مجزا را به وجود می آورد و مهمترین عوامل تعیین کننده ی **مرزهای آن**، کاربری، مساحت و بخش بندی های **ضد حریق ساختمان** می باشد.

بر اساس مقررات موسسه ی ملی حفاظت از حریق آمریکا (NFPA national fire protection association) **هر طبقه ی ساختمان** که بیش از ۳۰۰۰ فوت مربع (یا ۲۷۹ مترمربع) مساحت داشته باشد باید یک منطقه ی مجزا محسوب شود و نیز حداکثر مساحت یک منطقه ی معمولی ((سوله ی بدون پارتیشن و نقطه ی کور)) ۲۰۰۰۰ فوت مربع (یا ۱۸۶۰ مترمربع) می باشد.

**حداکثر طول یک منطقه در هر جهت نباید بیشتر از ۳۰۰ فوت یا ۹۱ متر** باشد.

# سیستم اعلام حریق

## • لزوم منطقه بندی (ZONE)

**بخش بندی ضد آتش** در ساختمان یکی از **مهمترین شاخصه های تعیین مناطق است**. بنابراین علی رغم مساحت می باید به آتش بندی فضاها نیز توجه داشت. به همین دلیل پلکان ها، چاه آسانسور یا مسیرهای عمودی دیگر که به **وسیله ی دیواره های ضد حریق** از **فضاهای دیگر مجزا شده اند** می توانند علی رغم مساحتی که دارند به عنوان یک منطقه در نظر گرفته شوند.

**حداکثر فاصله ی جستجو در یک منطقه نباید بیش از ۳۰ متر باشد**. (منظور فاصله ایی است که برای یافتن و رویت حریق باید طی شود.) از این رو در ساختمان هایی که دارای اتاق های متعدد هستند بهتر است در بالای درب های مشرف به راهروها چراغ های نشانگر نصب شود.



# سیستم اعلام حریق

## • لزوم منطقه بندی (ZONE)

• مناطق را از نظر سیم کشی می توان به دو منطقه ی تشخیص (detection zone) و منطقه ی هشدار (alarm zone) تقسیم نمود، و نیز یک منطقه ی هشدار می تواند شامل یک یا چندین و یا کل مناطق تشخیص باشد.

• یکی از عوامل مهم در تعیین مشخصات تابلوی کنترل مرکزی، **تعداد ورودی و خروجی آن** ((یا همان مناطق تشخیص به عنوان ورودی؛ و مناطق هشدار به عنوان خروجی)) می باشد.

• **توجه:** پایداری دیوارها و مقسم‌های ضدحریق که مرز مناطق مختلف حریق را به وجود آورده است **باید حداقل ۳۰ دقیقه باشد.**

• **توجه:** عدم منطقه بندی صحیح و همچنین افزایش تعداد مناطق بدون پیروی از منطقی خاص، باعث سردرگمی و ابهام در تعیین محل حریق می شود.

# سیستم اعلام حریق

- انواع سیستم های اعلام حریق:
- سیستم های متعارف (*conventional system*)
- سیستم های آدرس پذیر (*addressable system*)
- سیستم های هوشمند (*intelligent system*)
- زیر سیستم های رادیویی (*wireless system*)

# اجزای سیستم اعلام حریق

- سیستم اعلام حریق بر مبنای سه فرآیند تشخیص، پردازش و اعلام بر بستر سه شاخص ورودی، تحلیل و خروجی شامل سه جز اصلی آشکار ساز، تابلوی کنترل مرکزی و اعلام کننده های دیداری و شنیداری است.
- ۱- تابلوی کنترل مرکزی؛ برای دریافت سیگنال های ارسالی از سوی آشکارسازها و شستی ها و راه اندازی هشدار دهنده های دیداری و شنیداری و نیز تعیین محل وقوع حریق و در مجموع مدیریت و اداره کلی سیستم نقش اصلی را به عهده دارد.

# اجزای سیستم اعلام حریق

- ۲- آشکارسازهای اتوماتیک؛ با حس کردن هر یک از اثرات آتش (دود، حرارت، نورهای مادون قرمز و ماورای بنفش) به وقوع آتش سوزی پی می برند که بر همین اساس **در سه گروه اصلی حساس به دود، حرارت و شعله** قرار می گیرند.
- ۳- شستی های اعلام حریق
- ۴- اعلام کننده های دیداری و شنیداری؛ انواع آژیرها و چراغ های گردان و چشمک زن
- ۵- تجهیزات کمکی و واسطه ای؛ شامل انواع بُردهای میانجی ورودی و خروجی **برای برقراری ارتباط بین دو یا چند سیستم مختلف** از قبیل سیستم های تهویه، درهای حریق، درهای اضطراری، رله های فراخوانی آسانسور، مجزا کننده های اتصال کوتاه، شماره گیرهای خودکار و ...
- ۶- کابل ها، سیم ها، جعبه تقسیم ها، سینی ها، لوله ها و سایر اجزای ارتباطی

# مقایسه‌ی شاخصه‌های سنسور

پایداری	قابلیت نگهداری	قابلیت اطمینان	حساسیت	نوع آشکارساز
زیاد	زیاد	زیاد	کم	حرارتی دمای ثابت <b>Fix</b>
زیاد	زیاد	متوسط	متوسط	حرارتی نرخ افزایشی <b>ROR</b>
متوسط	متوسط	متوسط	زیاد	دودی (برای تشخیص ذرات)
متوسط	متوسط	متوسط	متوسط	دودی (برای تشخیص دود مرئی)
متوسط	متوسط	متوسط	زیاد	شعله ماورای بنفش
کم	متوسط	متوسط	متوسط	شعله مادون قرمز

# پلان اعلام حریق

مطابق مقررات مرکز سیستم اعلام حریق باید در محلی خارج از دسترس عموم است نصب شود و بطور شبانه روزی تحت مراقبت باشد بنابراین مرکز سیستم اعلام حریق (تابلو اعلام حریق) در ارتفاعی که به راحتی قابل دسترسی افراد نباشد در طبقه همکف و معمولا روی دیواره راه پله و زیر مسیر عبور کابل برای زون طبقات (داکت اعلام حریق) قرار می گیرد در چیدمان دیتکتورها باید دقت شود دیتکتورهای سقفی روی شناژ بین دو ستون قرار نگیرند (مانند روشنایی ها) و ضمنا این دیتکتورها از نوع حرارتی نرخ افزایشی (ROR) است و البته در برخی موارد مشاهده شده که از دیتکتور دودی هم در همکف استفاده شده است در چیدمان دیتکتورهای اعلام حریق باید به سطح پوشش آنها توجه شود.

سطح پوشش دیتکتور اعلام حریق دودی ۱۰۰ مترمربع است یعنی حداکثر فاصله این دیتکتورها برای همپوشانی کامل تقریبا ۷ متر می باشد و سطح پوشش دیتکتورهای حرارتی ۵۰ متر مربع می باشد یعنی حداکثر فاصله این دیتکتورها برای همپوشانی کامل ۵ متر می باشد.

# روش چیدمان آشکار ساز دودی برای پوشش کامل

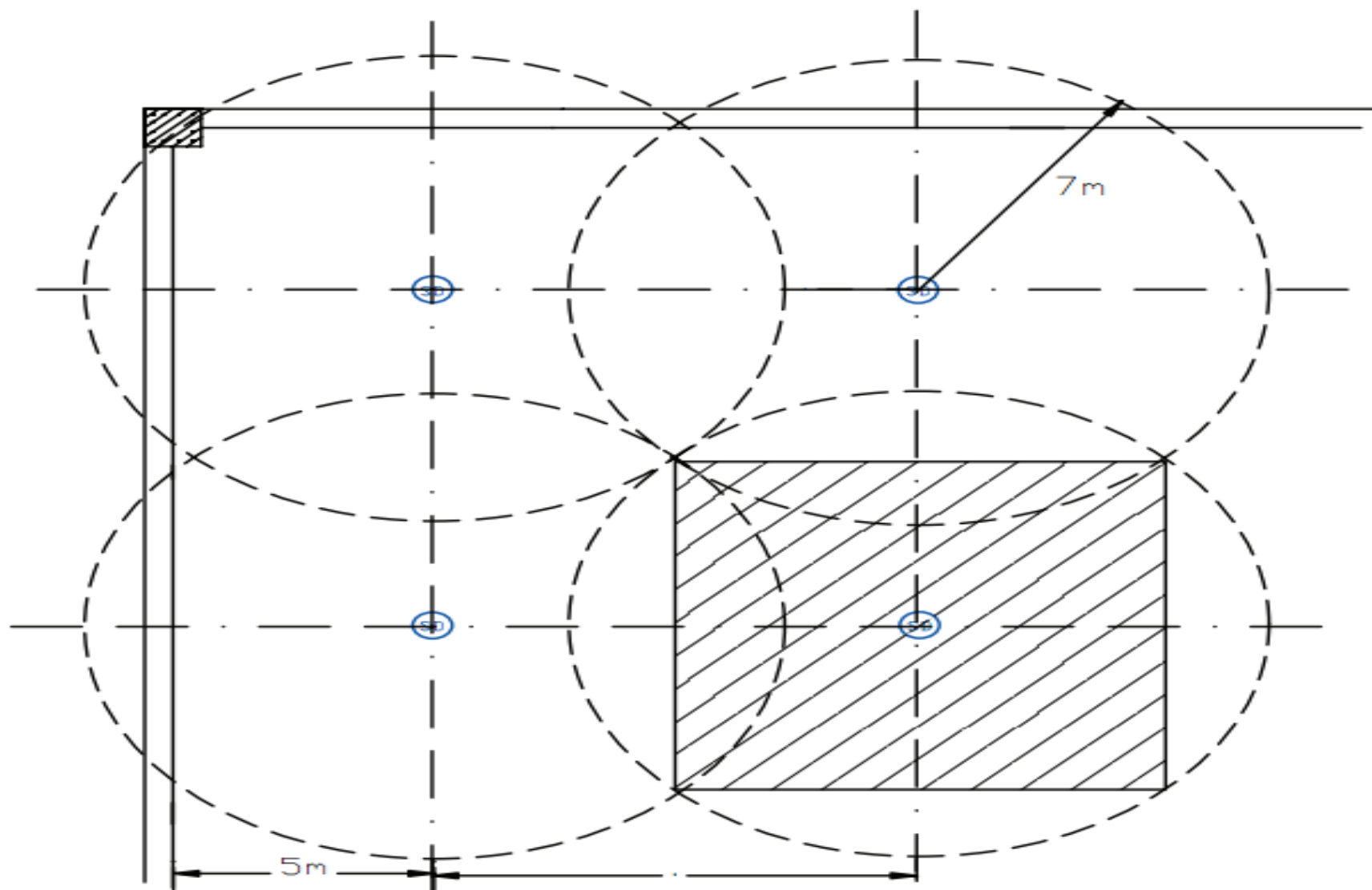

## سیستم اعلام حریق (مبحث ۱۳)

- ۱- مرکز اعلام حریق باید در محلی خارج از دسترس عموم نصب شود و به طور شبانه روزی تحت مراقبت افراد کار آزموده باشد.
- ۲- بروز خرابی، از هر نوع، در یک مدار(زون) نباید سبب از کار افتادن سایر مدارها یا کل سیستم شود.
- ۳- هر مرکز باید به وسائل تأمین نیروی ایمنی مخصوص به خود(باطری) با کلیه ی لوازم و متعلقات مربوط، مانند دستگاه شارژ کننده و ... مجهز باشد تا سیستم در همه نوع شرایط آماده به کار باشد.
- ۴- کلیه ی مدارهای سیستم اعلام حریق باید مستقل از سایر سیستمها کشیده شود.
- ۵- وسایل صوتی اعلام حریق (آژیر، بوق، زنگ و...) باید از انواع مناسب با شرایط نصب بوده و نیز محل نصب طوری باید انتخاب شود که هنگام بروز حریق، صدای آنها به سهولت در دورترین نقاط ساختمان قابل شنیدن باشد.



## سیستم اعلام حریق (مبحث ۱۳)

- در ساختمان هایی که به سیستم اعلام حریق مجهز می شوند علاوه بر محل های نصب سنسورها بر حسب ضرورت، **در محل های زیر نیز می بایستی دیتکتور مناسب (دودی یا حرارتی) نصب شود:**
- ۱- **اتاقهای ترانسفور ماتور، اتاق تابلوها یا اتاق برق (دودی و یا حرارتی افزایشی از نوع ترکیبی ثابت و افزایشی)؛ ۲- اتاق های مربوط به تاسیسات مکانیکی (بسته به نوع تجهیزات)؛ ۳- موتورخانه (حرارتی افزایشی) و چاه آسانسور (دودی)؛ ۴- کریدورها و راه پله ها (دودی)؛ ۵- اتاق مرکز تلفن و سیستم های جریان ضعیف (ترکیبی دود و حرارتی)**

# پلان اعلام حریق

- **توجه:** در مورد سنسورهای اعلان حریق در داخل واحدهای طبقات، نوع دودی را در پذیرایی، راهرو، اتاق ها و نوع حرارتی ثابت را در آشپزخانه به کار می بریم. در سیم کشی سیستم های اعلام حریق متعارف معمولا از دو رشته سیم ۱/۵ استفاده می شود ولی اگر خود سنسورها هم دارای آژیر یا چراغ سیگنال خروجی باشند باید از سه سیم استفاده کنیم که این سیم بندی از هر دیتکتور فقط می تواند به دیتکتور بعدی برود و در انتهای مسیر یک مقاومت ((معمولا حدود ۵۰۰۰ اهم)) و شستی اعلام حریق در راه پله نصب می شود.
- **نکته:** شستی اعلام حریق در ارتفاع ۱۴۰ سانتی متر و نیز آژیر اعلام حریق که جزو خروجی ها محسوب می شود در ارتفاع ۲۲۰ سانتیمتر نصب می شود.

# پلان اعلام حریق

- **نکته:** در چیدمان دیتکتورهای اعلام حریق باید دقت شود، که روی ستون (یا هر برآمدگی) طبقه (جهت جلوگیری از تأخیر در تشخیص و آسیب سیمکشی) قرار نگیرند.
- **نکته:** دیتکتورهای اعلام حریق را در معرض بوران هوا و جلوی دریچه های کولر نباید قرار داد. و حداقل فاصله ی آن بایستی بیشتر از ۱ متر باشد.
- **توجه:** در پلان و در زون راه پله معمولاً فقط از شستی و آژیر اعلام حریق استفاده می کنند که آنرا نیز می توان با پلان طبقه ی همکف کشید.
- **نکته:** معمولاً تابلوی اعلام حریق را با حروف (fire alarm FACP center point) (نقطه ی مرکزی اعلام حریق) نشان می دهند.

# پلان اعلام حریق طبقات

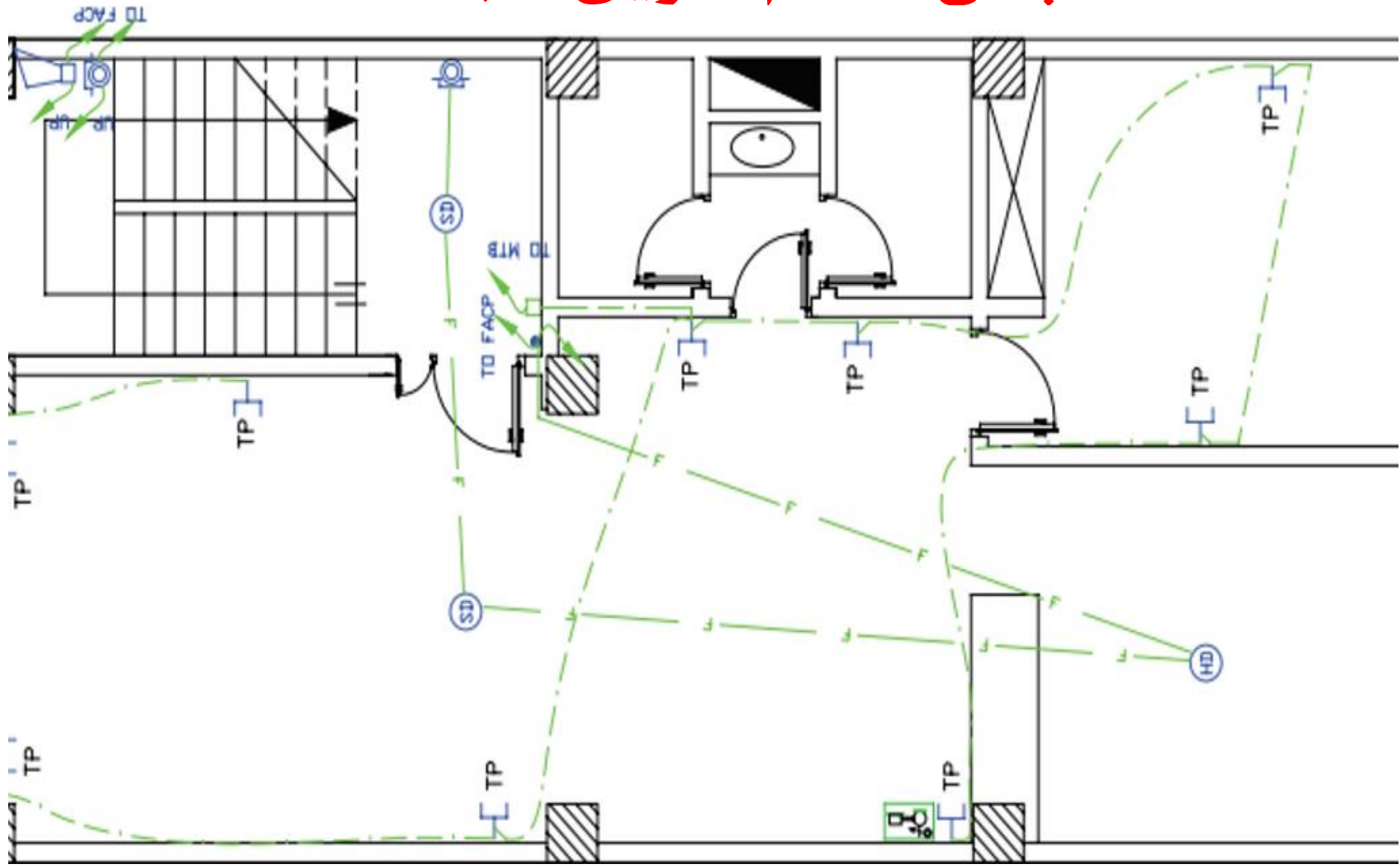



# هادی های مورد استفاده در کابل ها و برق کشی ساختمان

- ۱- مس
- ۲- آلومینیوم
- ۳- ترکیب آلومینیوم و مس ((ویژگی های هر دو فلز را متناسب با نوع کاربرد دارند.))
- **هادی های مسی:** در اینگونه هادی ها معمولاً از مس با درجه خلوص بالاتر از ۹۹/۵ درصد استفاده می شود؛ مقاومت ویژه بسیار پایینی ((حدود ۱۷ نانواهم در یک متر مربع و دردمای ۲۵ سانتی گراد)) دارند؛ دارای مقاومت خوبی در مقابل اثرات جوی و نیز فعل و انفعالات شیمیایی هستند؛ به سهولت آنرا می توان به اشکال دلخواه درآورد؛ اما قیمت بالایی دارند و وزن آنها سنگین می باشد.
- **هادی های آلومینیومی:** مقاومت مخصوص آن ۱/۶۵ برابر مس می باشد؛ وزن مخصوص آن یک سوم وزن مس می باشد؛ در اثر اکسیده شده خاصیت نامطلوب عایقی پیدا می کند؛ استحکام مکانیکی و شکل پذیری آن به خوبی مس نیست و جهت استحکام دادن معمولاً به همراه غلاف یا سیم های دیگر(فولاد) استفاده می شوند؛ قیمت کمتری نسبت به نوع مسی دارند.

## ساختمان سیم های عایق دار

- برای عایق کردن سیم ها و کابلها از کاغذ آغشته به روغن ، لاستیک طبیعی ، لاستیک مصنوعی ، و پلاستیک استفاده می شود.
- نکته: در سال های اخیر پلاستیک های متعددی برای عایق بندی مورد استفاده قرار گرفته که مهمترین آنها پلی وینیل کلراید ( Polyvinyl Chloride ) است که به نام تجاری PVC معروف شده است.
- **خصوصیات PVC :** دارای استحکام مکانیکی و قابلیت انعطاف خوبی است؛ به سهولت رطوبت جذب نکرده و نمی سوزد؛ در درجه حرارت نسبتاً کمی ذوب می شود لیکن باید در مواردی استفاده شود که حداکثر دمای کاری ۷۰ درجه ی سانتی گراد بیشتر نشود؛ طاقت تحملی برابر ۲۰ کیلو ولت در هر میلیمتر دارند و بیشتر در کابل های فشار ضعیف مورد استفاده قرار می گیرند.

# ساختمان سیم های عایق دار

- ولتاژ مورد استفاده در برق رسانی که مورد نظر ماست **۲۲۰ ولت تک فاز** و **۳۸۰ ولت سه فاز** است که **به فشار ضعیف معروف** است. سیم های عایق دار در فشار ضعیف دارای ساختمان ساده ی شکل زیر می باشند:

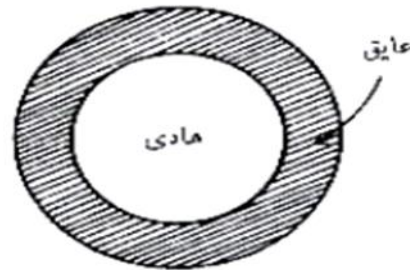

مقطع سیم عایق دار

- هادی ها از رشته های به هم تابیده شده تشکیل شده و روی آن عایق PVC قرار می گیرد. سطح مقطع هادی طوری انتخاب می شود که بتواند جریان لازم را، بدون افزایش درجه حرارت از حد مجاز عبور دهد و نیز ضخامت PVC طوری انتخاب می شود که بتواند دمای موجود را تحمل کرده و در این دما دارای استحکام مکانیکی کافی باشد.



# ساختمان کابل ها

- **نکته:** در محیط هایی که خطر ضربات مکانیکی کم باشد از کابل بدون زره و در محیط های با احتمال صدمات مکانیکی، از کابل دارای زره محافظ استفاده می کنند (شکل های زیر) که در این حالت برای جلوگیری از آسیب دیدن کابل در درون زره و در اثر لغزش، از مواد پرکننده ی PVC برای فضا های خالی مقطع های دایره شکل استفاده می کنند.

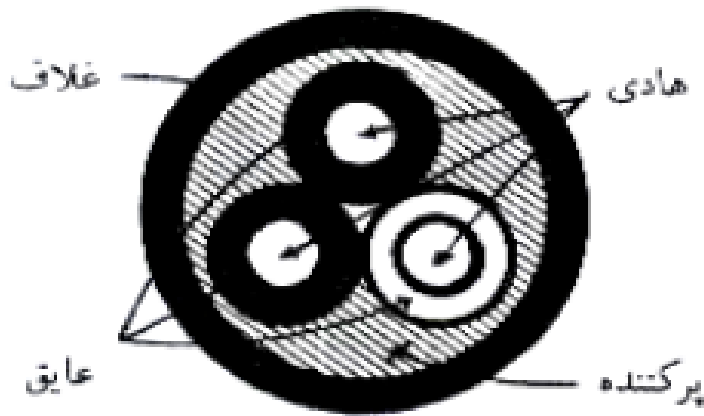

بدون زره

مقطع دو کابل

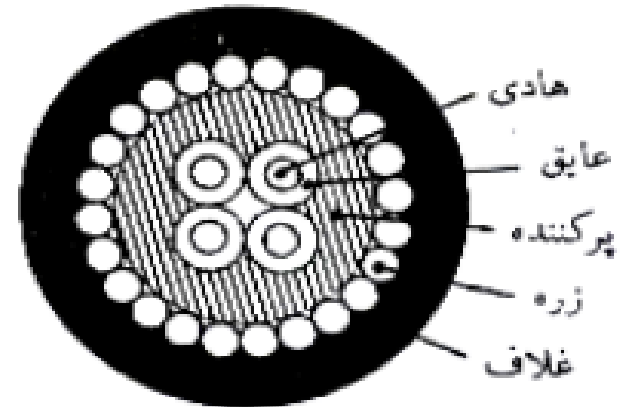

با زره ی محافظ

جدول مشخصات برخی سیم های عایق دار معمول در ایران مطابق با استاندارد اروپایی

مقاومت در $70^{\circ}$ (اهم در کیلومتر)	وزن سیم (کیلوگرم) در کیلومتر	قطر خارجی سیم (میلیمتر)	ضخامت عایق (میلیمتر)	تعداد و قطر رشته ها (میلیمتر)	سطح مقطع (میلیمتر مربع)
۲۱/۲	۱۶	۲/۷	۰/۸	۱ × ۱/۱۳	۱
۱۴/۲	۲۱	۳	۰/۸	۱ × ۱/۳۸	۱/۵
۱۵/۹	۲۱	۳/۱	۰/۸	۷ × ۰/۵۰	۱/۵
۸/۵۴	۳۱	۳/۴	۰/۸	۱ × ۱/۷۸	۲/۵
۸/۷۰	۳۳	۳/۶	۰/۸	۷ × ۰/۶۷	۲/۵
۵/۴۱	۴۹	۴/۲	۰/۸	۷ × ۰/۸۵	۴
۳/۶۱	۶۹	۴/۷	۰/۸	۷ × ۱/۰۴	۶

# علائم مشخصه ی کابل ها

در استاندارد آلمانی که در ایران معمول شده است ساختمان کابلها با حروف الفبا مشخص می شود. در این روش حرف اول جنس هادی را مشخص می کند. N علامت مس و NA علامت آلومینیوم است . حرف دوم عایق سیمها رو مشخص می کند . Y علامت پلاستیک و G علامت لاستیک است و در صورتی که حرفی وجود نداشته باشد عایق کاغذی مورد نظر است . قسمت بعد معین کننده نوع غلاف است. Y غلاف پلاستیکی ، K غلاف سربی و KL غلاف آلومینیومی است . قسمت بعد مشخص کننده نوع زره است. B مشخص کننده سیمهای فولادی و Gb معین کننده سیم فولاد گالوانیزه است. بالاخره قسمت آخر جنس روپوش خارجی را مشخص می کند و در آن A معین کننده الیاف گیاهی (جوت) می باشد. در ذیل علائم چند کابل ولتاژ ضعیف که در برق رسانی مورد استفاده قرار می گیرند آماده است.

NY Y کابل با هادی مس، عایق و غلاف پلاستیک

NA Y Y کابل با هادی آلومینیوم ، عایق و غلاف پلاستیک

NG G کابل با هادی مس، عایق و غلاف لاستیک

NA GG کابل با هادی آلومینیوم، عایق و غلاف لاستیک

NY KB کابل با هادی مس، عایق پلاستیک ، غلاف سرب و زره فولادی

NY Y Gb کابل با هادی مس، عایق و غلاف پلاستیک و زره فولاد گالوانیزه

NK BA کابل با هادی مس ، عایق کاغذ ، غلاف سرب ، زره فولاد و روپوش خارجی الیاف گیاهی

کابلهای ولتاژ بالا دارای ساختمان مفصلتری هستند و توضیح آنها در اینجا مورد نظر ما نمی باشد.

## انتخاب مقطع و نوع کابل های مورد استفاده در سیم کشی

- معمولاً برای انتخاب یک کابل مناسب جهت سیم کشی ساختمان موارد اساسی زیر را در نظر می گیرند:

• ۱- جریان مجاز کابل ها و سیم ها

• ۲- افت ولتاژ مجاز برای مصرف کننده

• ۳- استحکام مکانیکی کابل و یا سیم در محیط مورد نظر

# تعیین مقاطع کابل ها براساس جریان مجاز

- در مدار های تکفاز و در بارهای روشنایی جریان مصرفی از رابطه ی زیر بدست می آید:

$$I = \frac{W}{V \cos \phi}$$

- که در رابطه ی بالا  $W$  توان بار متصل به مدار برحسب وات،  $V$  ولتاژ مدار برحسب ولت، و  $\cos \phi$  ضریب توان مدار می باشد.
- درمورد چراغهای رشته دار ضریب توان برابر ۱ و در مورد فلورسنت مجهز به خازن اصلاح ضریب توان در حدود ۰/۹ و در فلورسنت های معمولی بدون خازن ۰/۵ تا ۰/۶ است.
- **توجه:** در روش بالا همواره فرض براین است که کلیه ی چراغ ها با هم روشن می شوند. **که در غیر اینصورت بایستی:**
- **حداکثر توان مصرفی همزمان**  $Kd =$  یا ضریب همزمانی ((مصرف)) در آن ضرب شود.
- **نکته:** بر اساس برخی تجربیات ضریب مصرف برای مدار روشنایی خانگی ۱؛ مراکز تجاری ۰.۹۵؛ مدار مخلوط روشنایی و وسایل خانگی ۰.۸ در نظر گرفته می شود.

# تعیین مقاطع کابل ها براساس جریان مجاز

- **در مدار های موتوری تکفاز** با ظرفیت اسمی مصرف  $W$  وات، و راندمان  $\eta$  برای موتور، جریان مصرفی از رابطه ی زیر بدست می آید:

$$I = \frac{W}{v \eta \cos \phi}$$

راندمان این موتورها معمولاً  $0/5$  یا  $0/6$  و ضریب قدرت آنها معمولاً  $0/6$  تا  $0/7$  می باشد. که در برخی استانداردها ((امریکایی)) ظرفیت انشعاب را  $1.25$  برابر مقدار بالا در نظر می گیرند.

**نکته:** جریان راه اندازی موتورها در حدود  $7$  برابر جریان نامی است ولی چون در مدت کوتاهی برقرار است ملاک تعیین مقاطع سیم ها و کابل ها نمی باشد.

**توجه:** در برق کشی خانه ها وسایل موتوردار کوچک را به پریزهای معمولی متصل می کنیم ، لیکن برای هر یک از بارهای بزرگتر نظیر ماشین لباسشویی ، ظرف شور و ... بهتر است از انشعاب های مستقل استفاده شود.

# تعیین مقاطع کابل ها براساس افت ولتاژ مجاز

- در یک مدار الکتریکی ساده به هیچ وجه نمی توان افت ولتاژ را به صورت کامل از بین برد، لذا برای اینگونه مدارات حداکثر افت ولتاژ مجاز تعیین می گردد، این افت مجاز برای سیم کشی ساختمان در مدارهای روشنایی ۴ درصد و در مدارات تغذیه ی موتوری ۶ درصد می باشد. معمولاً نیمی از این افت ولتاژ رابه شبکه ی توزیع و نیم دیگر آن را به سیم کشی داخلی اختصاص می دهند.
- نکته: افت ولتاژ به علت مقاومت ، ضریب خود القایی و ظرفیت خازنی مدارها می باشد. در خطوط برق رسانی بخصوص در سیم های داخل لوله به علت نزدیکی سیم های رفت و برگشت به یکدیگر، اثرات القایی قابل صرفنظر است. همچنین به علت پهنای کم و طول کم مدارات اثرات خازن خط نیز قابل چشم پوشی است. بنابراین در محاسبات سیم کشی داخلی تنها مقاومت سیم ها را در محاسبات وارد می کنند.

## تعیین مقطع سیم نسبت به اثر حداکثر افت ولتاژ مجاز مدارهای تکفاز

- از رابطه ی زیر محاسبه می گردد:

$$a = \frac{200 P.L.I.\cos\varphi}{\alpha V} \bullet$$

که در رابطه ی بالا  $a$  مقطع سیم (متر مربع)؛  $P$  مقاومت ویژه ی سیم (اهم در متر)؛  $L$  طول سیم (متر)؛  $I$  جریان بار (آمپر)؛  $\alpha$  درصد افت ولتاژ مجاز؛  $\cos\varphi$  ضریب قدرت می باشد.

- توجه: در اینجا به خاطر اینکه بیان مطالب حداکثر جریان مجاز و نیز افت ولتاژ مجاز و رابطه آنها با مقطع های کابل، خارج از بحث می باشد از بیان آنها چشم پوشی می کنیم. علاقه مندان برای دسترسی به مطالب بیشتر در این خصوص می توانند به فایل های تهیه شده ی پیرامون این یک جلسه رجوع کنند.



# بار مجاز سیم با توجه به سطح مقطع و انتخاب فیوز مناسب

NYA هادی مفتولی مسی با عایق PVC ((تابلویی)); NYM هادی مسی با عایق و غلاف ترمو پلاستیک PVC

گروه سوم: سیمهای مخصوص نصب در هوای آزاد و مراکز توزیع		گروه دوم: کابلهای رشتهای مانند NYM یا استاندارد ایران ۱۰ (۶۰۷)		گروه اول: یک یا چند سیم عایق دار نوع NYA یا استاندارد ایران ۱۰ (۶۰۷)		سطح مقطع
فیوز (آمپر)	جریان مجاز (آمپر)	فیوز (آمپر)	جریان مجاز (آمپر)	فیوز (آمپر)	جریان مجاز (آمپر)	
۲۰	۲۰	۱۶	۱۶	۱۰	۱۲	۱
۲۵	۲۵	۲۰	۲۰	۱۶	۱۶	۱/۵
۳۵	۳۲	۲۵	۲۷	۲۰	۲۱	۲/۵
۵۰	۴۵	۳۵	۳۶	۲۵	۲۷	۴
۶۳	۵۷	۵۰	۴۷	۳۵	۳۵	۶
۸۰	۷۸	۶۳	۶۵	۵۰	۴۸	۱۰
۱۰۰	۱۰۲	۸۰	۸۷	۶۳	۶۵	۱۶
۱۲۵	۱۲۷	۱۰۰	۱۱۵	۸۰	۸۸	۲۵
۱۶۰	۱۶۰	۱۲۵	۱۲۳	۱۰۰	۱۱۰	۳۵
۲۰۰	۲۱۰	۱۶۰	۱۷۸	۱۲۵	۱۴۰	۵۰
۲۵۰	۲۶۰	۲۲۴	۲۲۰	۱۶۰	۱۷۵	۷۰
۳۰۰	۳۱۰	۲۵۰	۲۶۵	۲۰۰	۲۱۰	۹۵
۳۵۵	۳۶۵	۳۰۰	۳۱۰	۲۵۰	۲۵۰	۱۲۰
۴۲۵	۴۱۵	۳۵۵	۳۵۵	-	-	۱۵۰
۴۲۵	۴۷۵	۳۵۵	۴۰۵	-	-	۱۸۵
۵۰۰	۵۶۰	۴۲۵	۴۸۰	-	-	۲۴۰
۶۰۰	۶۲۵	۵۰۰	۵۵۵	-	-	۳۰۰
۷۱۰	۷۷۰	-	-	-	-	۴۰۰
۸۵۰	۸۸۰	-	-	-	-	۵۰۰

# فیوزهای مناسب برای مدارها با چند سیم عایق PVC در یک لوله با توجه به دمای محیط

جریان اسمی فیوز - آمپر		سطح مقیاس سیم میلیمتر مربع
۴۵ درجه	۲۵ درجه	
۶	۱۰	۱
۱۰	۱۵	۱/۵
۱۵	۲۰	۲/۵
۲۰	۲۵	۴
۲۵	۳۵	۶
۳۵	۵۰	۱۰
۵۰	۶۳	۱۶
۶۳	۸۰	۲۵
۸۰	۱۰۰	۳۵
۱۰۰	۱۲۵	۵۰

# فیوز بندی مدارات برق رسانی

- در سیستم های برق رسانی که سطح مقطع قسمت های مختلف خط برحسب جریان آن مختلف است ، **لازم است برای حفاظت سیم کشی هر قسمت فیوز مناسبی به کار بریم**. شکل زیر یک مدار نمونه (دمای ۲۵ درجه) از این روش را نشان می دهد.

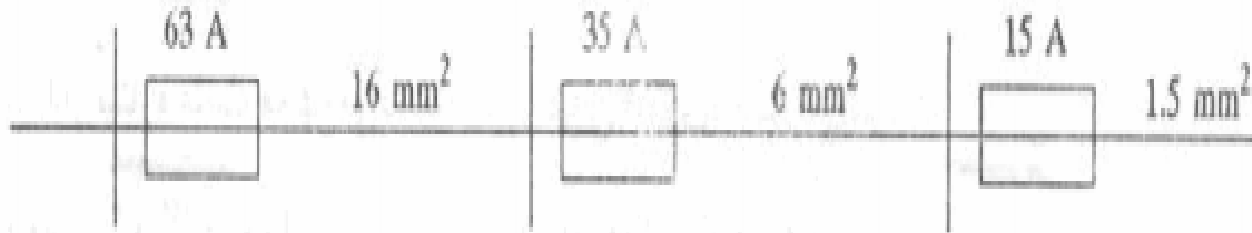

سیستم برق رسانی با مقاطع مختلف

# نمودار تابلوها

- در یک ساختمان مسکونی از سه نوع تابلو به شرح زیر استفاده می شود:
- ۱- تابلوی اصلی (کنتور)
- ۲- تابلوی اشتراکی
- ۳- تابلوی تقسیم
- نقشه ی شماتیکی و عمومی تابلوها به صورت زیر می باشد:

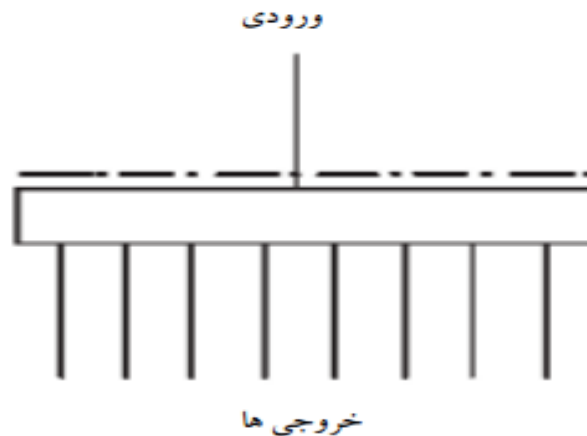

- **توجه:** ضروری است در نمودار تابلوها در محل ورودی و خروجی آنها از تجهیزات حفاظتی مناسب استفاده شود.

# تابلوی اصلی (کنتور)

- کابل پس از ورود به داخل ساختمان ابتدا به داخل تابلوی کنتور رفته و با توجه به تعداد واحدهای مسکونی و نیز مصرف اشتراکی تعداد کنتورها در این تابلو بدست می آید.
- این تابلو به طور معمول در ورودی ساختمان قرار می گیرد.
- **توجه:** نمودار تابلوهای ساختمان را به جهت سادگی تک خطی ترسیم می کنند و با **علائم و ارقامی که در کنار هر عنصر مداری نوشته می شود اطلاعات نقشه را تکمیل می کنند.** در شکل اسلاید بعد نمودار نمونه ی یک تابلوی کنتور نشان داده شده است.

# تابلوی اصلی (کنتور)

نشانه کلید فیوز سه  
فاز ۶۳ آمپر با پایه  
فیوز ۶۳ آمپر

3/N ~ 50Hz  
3x10mm<sup>2</sup>+1x6mm<sup>2</sup>

**MDP**

63/63A

25mm<sup>2</sup>

L1 25A L2 25A L3 25A L1 25A L2 25A

25A 30mA 25A 30mA 25A 30mA 25A 30mA 25A 30mA

1/N ~ 50Hz  
3x4 mm<sup>2</sup> To DP-1  
1/N ~ 50Hz  
3x4 mm<sup>2</sup> To DP-2  
1/N ~ 50Hz  
3x4 mm<sup>2</sup> To DP-3  
1/N ~ 50Hz  
3x4 mm<sup>2</sup> To DP-4  
1/N ~ 50Hz  
5x4 mm<sup>2</sup> To GP

نشانه عمومی فیوز که می  
تواند فشنگی یا مینیاتوری  
باشد

نشانه کنتور اکتیو

نشانه کلید جریان  
باقیمانده (FI) با مقدار نامی  
25A و جریان خطای 30mA  
جهت قطع

کابل سه سیمه با سطح مقطع ۶ میلیمتر مربع برای فاز و  
نول و ارت است.

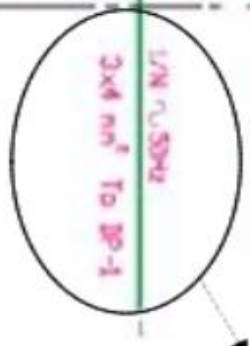

# تابلوی اشتراکی

- می دانیم که بعضی مصارف مانند روشنایی راه پله و پارکینگ ، آیفون و آنتن مرکزی ، آسانسور ، موتورخانه و ... که **جزو مصارف عمومی** می باشند و بین همه ی واحد های یک آپارتمان مشترک هستند در ساختمان وجود دارند، به همین منظور برای اینگونه مصارف **تابلوی جداگانه ایی به نام تابلوی اشتراکی** در نظر می گیرند به طوری که همه ی این مصرف کننده ها از این تابلو تغذیه شوند که محل نصب این تابلوها در دیواره ی راه پله ها یا در **پیلوت ساختمان** می باشد. این تابلو معمولا با حروف اختصاری **GP** نشان داده می شود. در شکل بعدی یک تابلوی اشتراکی نشان داده شده که در این شکل چند خط به عنوان رزرو (**SPARE**) در تابلو پیش بینی شده است.

# تابلوی اشتراکی

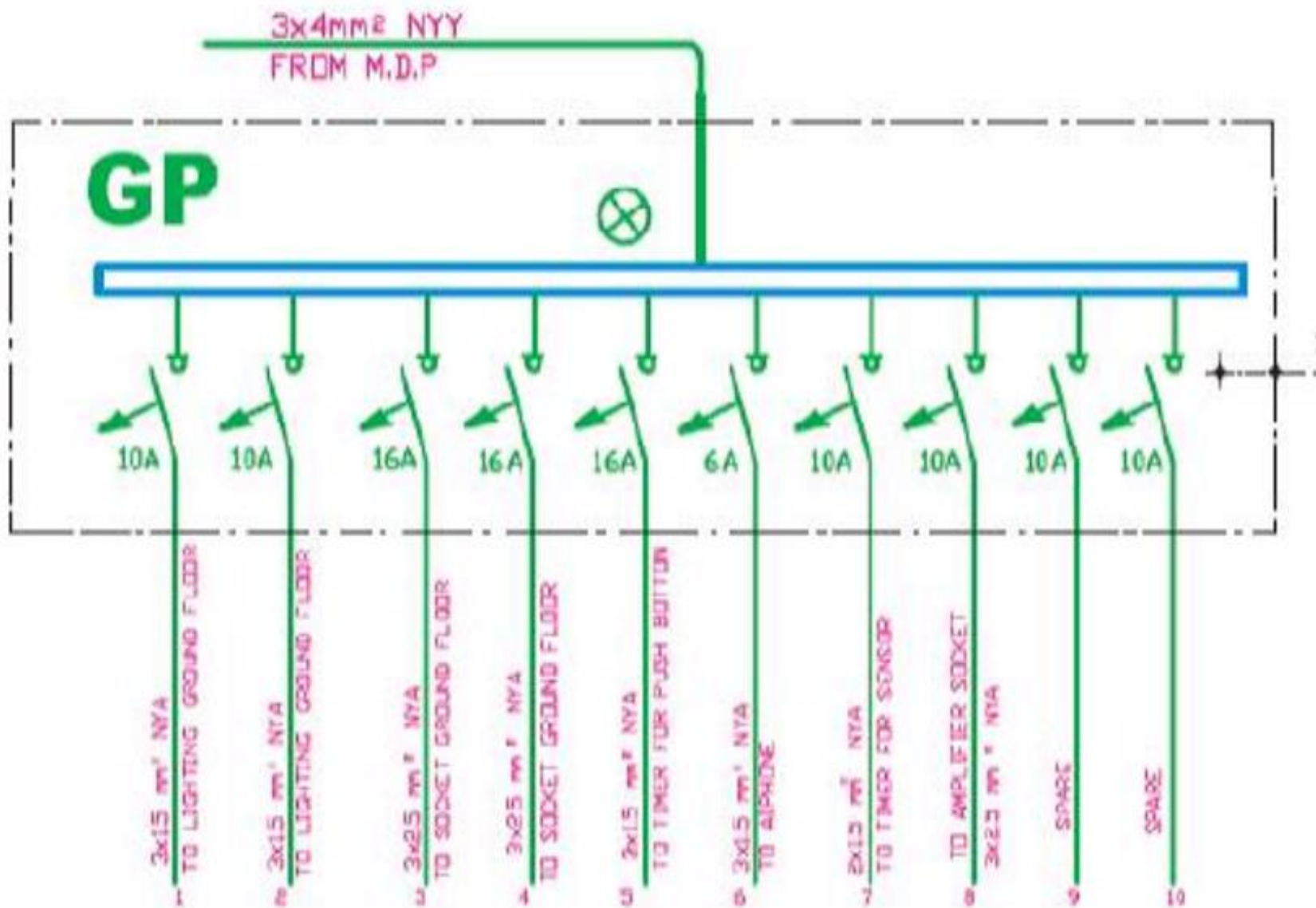



# تابلوی تقسیم واحد ها

- در یک واحد مسکونی باید برای همه ی مدارهای روشنایی ، پریزها و سایر مصارف تابلویی در نظر گرفت که به این تابلو **تابلوی تقسیم واحد گویند**. که این تابلوی تقسیم واحد جانشین ساده ایی برای تابلوهای تقسیم پراکنده ی قدیمی است. حسن استفاده از تابلوی تقسیم واحدی آن است که در صورت بروزخطا ، تنها مسیری که دچار اتصالی (خطا) شده است از مدار خارج می شود.((البته به شرطی که کلاس کاری و جریان اسمی فیوزهای اصلی و فرعی به درستی انتخاب شده باشند.))

# تابلوی تقسیم واحد ها

- محل مناسب برای نصب این تابلو ورودی آپارتمان و یا آشپزخانه است و این تابلو در نقشه یا پلان پریزها ترسیم می شود. تابلوی تقسیم واحد را معمولاً با حروف DP و در کنار آن با دو عدد ، مثلاً DP1-2 نشان می دهند. که اولین عدد یا عدد یک شماره ی تابلوی کل آپارتمان است و عدد دوم یا دو شماره خروجی مربوطه یا فیوز مینیاتوری از تابلوی تقسیم است.

# تابلوی تقسیم واحد ها

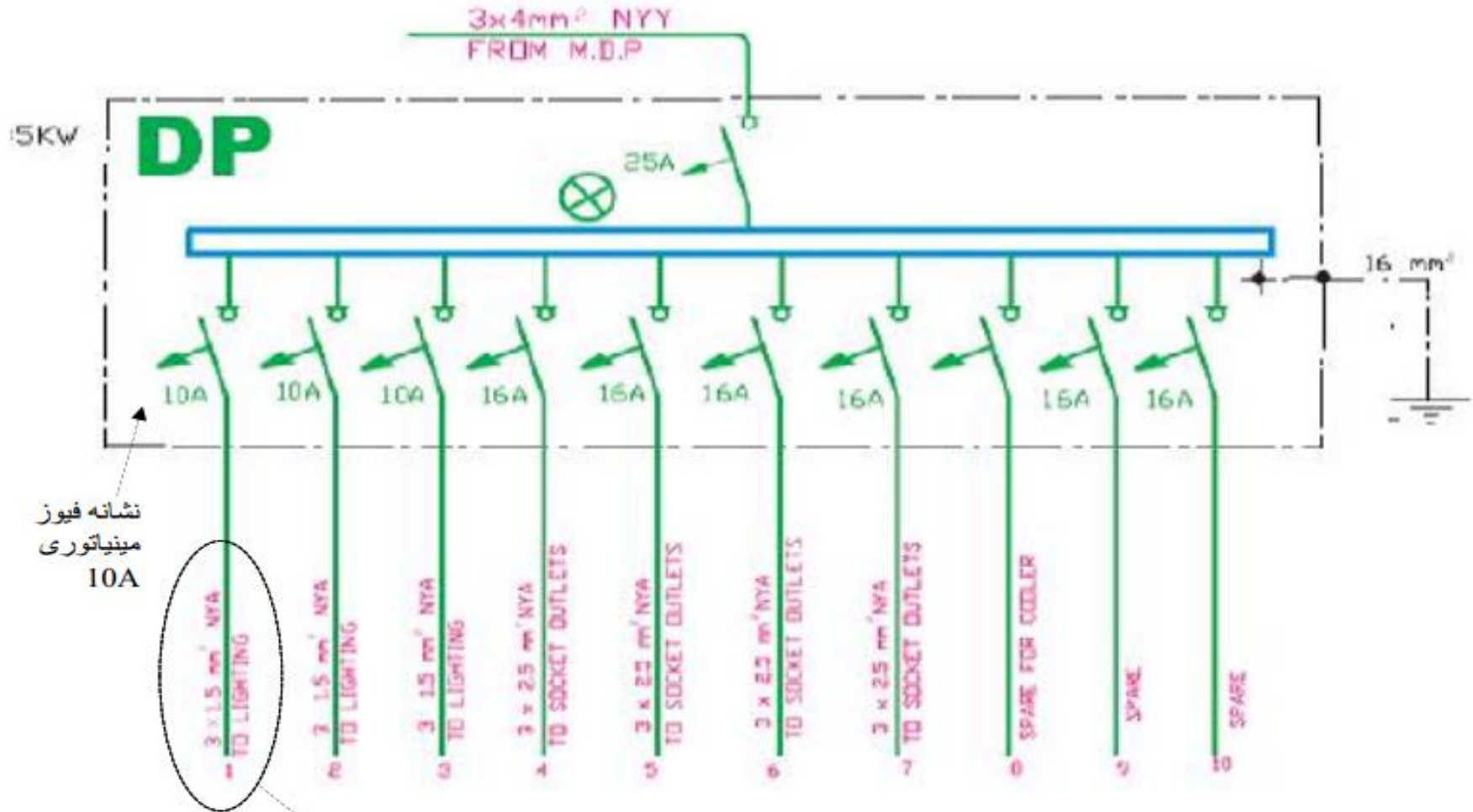

خط شماره یک تابلو سه سیم با مقطع 1.5 به سمت روشنایی (TO LIGHTING)

## نمودار های رایزر

- راه پله ی ساختمان مکانی است که بخش مهمی از مدارهای اصلی ساختمان از آن عبور می کند اما مسیر این مدارات و ارتباط دهی آنها را نمی توان بر روی پلان ها به خوبی نشان دهیم . در نقشه های برق ساختمان نموداری که ارتباط دهی مسیرهای بالارو و پایین رو را نشان می دهد، رایزر دیاگرام نام دارد. این نمودار شامل آنتن مرکزی ، ارتباط جعبه تقسیم های تلفن ، آیفون ، روشنایی راه پله ، قسمتی از سیستم اعلام حریق ، و تابلوهای توزیع و تقسیم برق می باشد.
- توجه: **برای فهم بهتر** در رسم نمودارهای رایزر می توان برشی از نمای ساختمان که راه پله را در بر می گیرد بصورت ساده نشان داد و در سمت چپ آن شماره ی طبقات ساختمان نوشته شود.(برش عمودی)

## نمودار رایزر آنتن مرکزی

- از رایزرهای بسیار مهم در ساختمان می باشد که در پلان راه پله نشان داده نمی شود و اما همواره آرایش آنتن مرکزی با رایزر آن مشخص شده و محاسبات آنتن مرکزی معمولا از روی رایزر آن صورت می گیرد و نیز مشخصات فنی وسایل بکار رفته، فقط در نمودار رایزر قابل درج شدن است.

# نمودار رایزر آنتن مرکزی

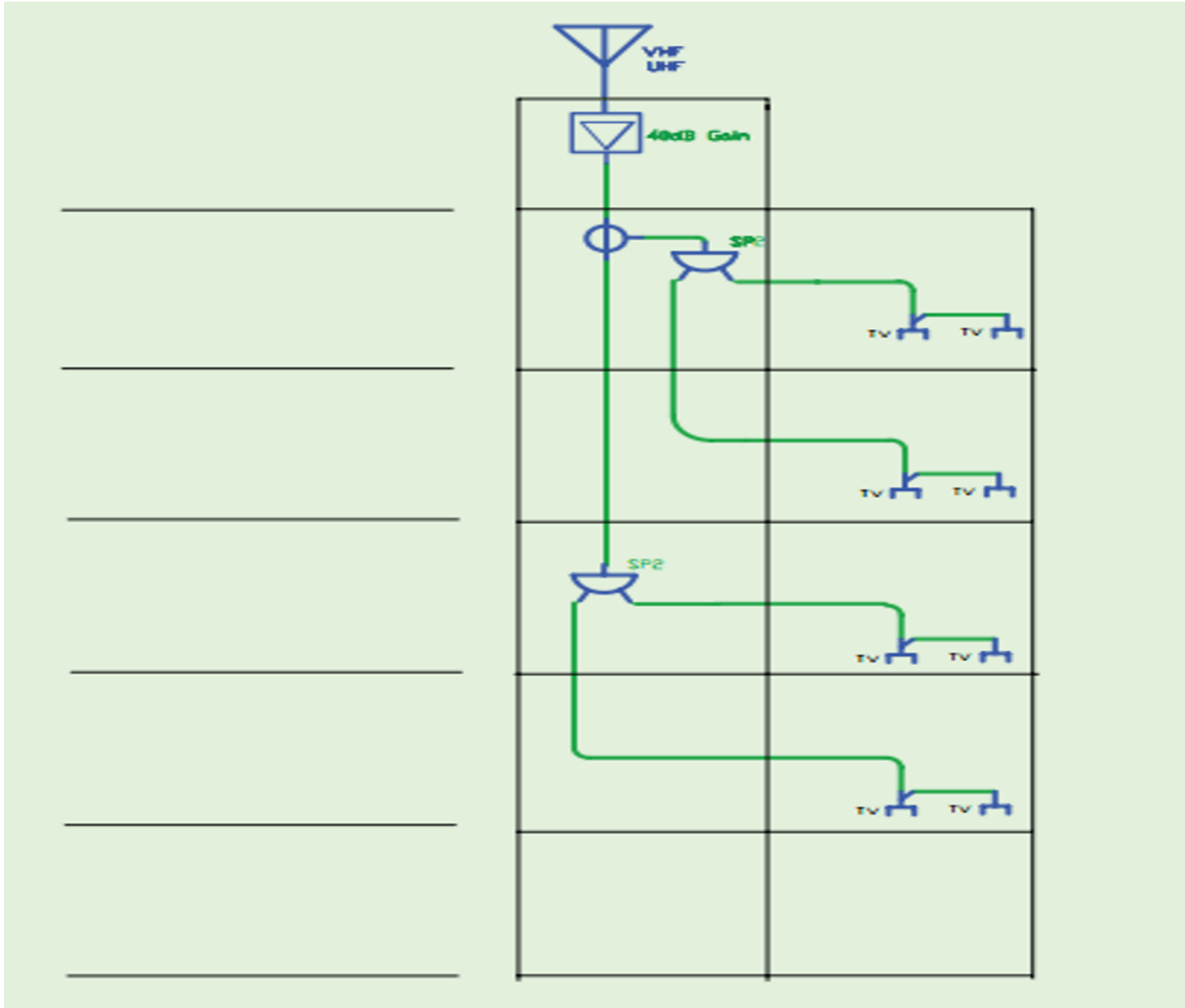

# نمودارهای رایزر تلفن و آیفون

- نمودار رایزر سیستم تلفن: قبلاً در مورد پلان پریرز تلفن و محل نصب جعبه تقسیم های اصلی و طبقات صحبت های لازم شد، اما باید برای ارتباط دهی آنها از همکف و بین طبقات در نمودار رایزر نیز نشان داده شوند و همچنین مشخصات وسایل بکار گرفته شده در سیستم تلفن نیز باید در نمودار رایزر کنار وسایل ذکر شود. (مطابق شکل اسلاید بعد)

- رایزر درب بازکن: در یکی از پلان های جریان ضعیف فقط می توان گوشی این سیستم و ارتباط آن را با داکت یا کانال مربوطه نشان داد در صورتی که ارتباط دهی اجزا سیستم های آیفون نشان داده نمی شود. و نیز ارتباط گوشی به گوشی که در کاتالوگ بسیاری از آیفون ها نشان داده می شود نباید در ساختمان و لوله کشی ها انجام گیرد بلکه تمامی آنها به همکف آورده شده و پس از آن به صفحه ی سیستم درب بازکن جلوی درب ساختمان وصل شوند، در نمودار رایزر اسلاید بعدی این مطلب نشان داده شده است.

## نمودارهای رایزر تلفن و آیفون

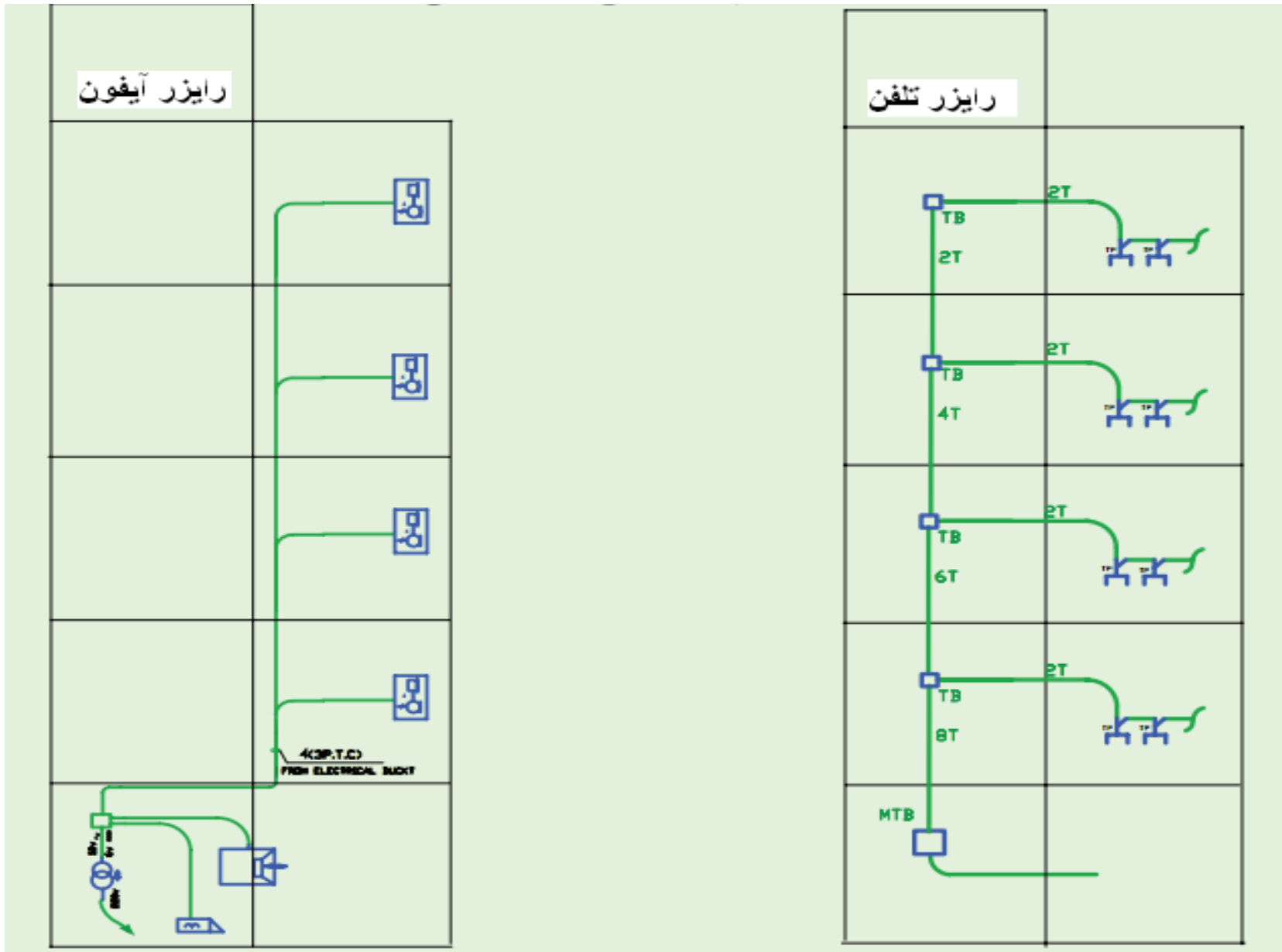



# نمودار رایزر روشنایی راه پله

- **در پلان راه پله** تنها می توان با پیکان هایی به سمت بالا یا پایین مسیر سیم کشی را نشان داد، اما ارتباط دهی بهتر آن را نیز در نمودار رایزر نشان می دهند، امروزه برای کاهش انرژی مصرفی روشنایی راه پله **از تایمر راه پله و یا چشمی های حرکتی** استفاده می شود. اگر از تایمر استفاده شود مناسب است که آن را در تابلوی همکف نصب کنیم و نیز فاز و نول در همان تابلو به تایمر متصل شود.
- **توجه:** در ساختمان های دارای آسانسور روشنایی دایمی یا وابسته به سنسور حرکتی بیرون آسانسور و در جلوی درب های آن ترسیم می کنند که در رایزر راه پله جای دارد.

## نمودار رایزر روشنایی راه پله

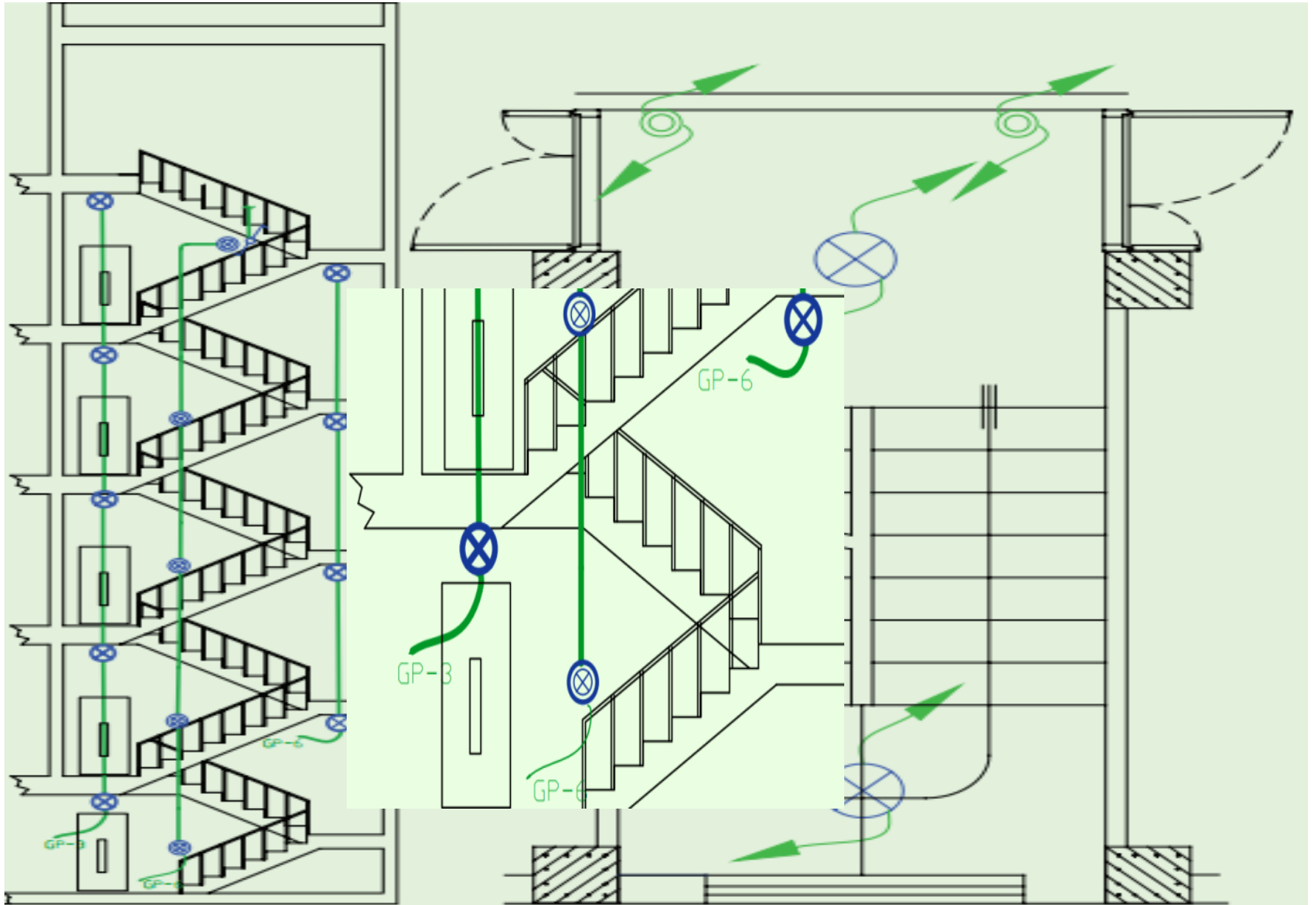

## طرحواره خرپشته

- برای خرپشته به دلیل استفاده های گوناگون بهتر است از طرحواره ی سه نما استفاده شود. چون یکی از المان هایی که در خرپشته باید نصب شود **آمپلی فایر آنتن مرکزی** است و نیز این مکان باید دارای **روشنایی** باشد ، به استثناء در این محل ، **پریز و روشنایی** به جای دو مدار، در یک مدار قرار گرفته و به **تابلوی اشتراکی متصل می شوند** که مسیر آن تا **تابلوی مذکور** هم نسبتا زیاد است. در خرپشته علاوه بر چراغ و شستی تایمر راه پله یک **روشنایی ثابت نیز به وسیله دو عدد کلید تبدیل برای ورود و خروج**، در نظر گرفته می شود. علاوه بر این **یک عدد کلید یک پل نیز برای روشنایی پشت بام** برای آن در نظر می گیرند.

## طرحواره خریدار

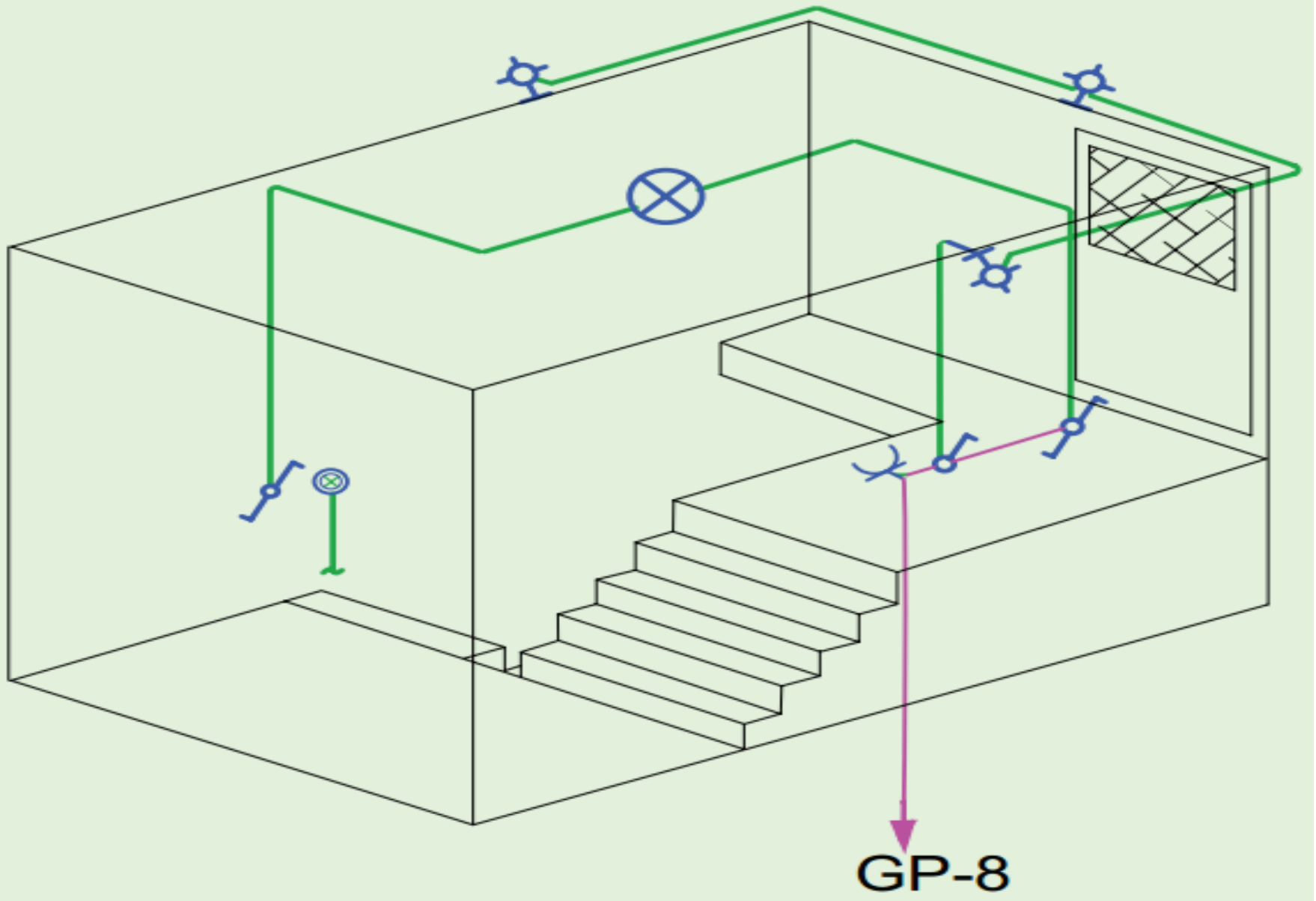

# جزئیات نقشه

- یکی از انواع نمودارها که در نقشه های ساختمانی ارائه می شود **جزئیات** یا **Detail** نام دارد. **جزئیات** ، برش هایی از عملیات ساختمانی لازم در نقشه های تأسیسات برق است که می تواند اندازه گذاری شده ، تمام یا بخشی از آن بزرگنمایی شود و مصالح به کار رفته و نحوه ی اتصالات آن نشان داده شود.
- **توجه:** از **مهمترین جزئیات** در نقشه ی تأسیسات برقی ، **چاه ارت و نحوه ی عبور کابل ها** است.



# اتصال زمین

- **الکتروود زمین برای انشعاب های فشار ضعیف**
- اعم از اینکه انشعاب مشترک یک فاز یا سه فاز باشد، **باید حداقل یک اتصال زمین ایمنی** برای آن پیش بینی شود.
- ۱- برای مشترکان با کنتور تا ۲۵ آمپر یک فاز یا سه فاز: یک الکتروود زمین ساده.
- ۲- برای مشترکان با کنتور ۶۰ آمپر سه فاز یا مجموعه های دارای چندین مشترک که جمع جریان کنتورهای هر فاز از ۶۰ آمپر تجاوز نکند: دو الکتروود زمین ساده در فاصله ی ۶ متر از همدیگر یا یک الکتروود ساده ولی به عمق ۴ متر.
- ۳- برای مشترکان با کنتور بیش از ۶۰ آمپر سه فاز یا مجموعه های دارای چندین مشترک که جمع جریان کنتورهای هر فاز از ۶۰ آمپر بیشتر باشد: یک اتصال زمین اساسی (چاه ارت) یا یک اتصال مشابهی پست ترانسفورماتور تغذیه کننده ی محلی آن.

# اتصال زمین

- **الکتروود یا الکترودهای زمین پست** (برای مشترکان آمپر بالا که درخواست پست مخصوص دارند).
- برای حفاظت سیستم و تأمین ایمنی، هر پست ترانسفورماتور باید مجهز به اتصال زمین های مطمئن باشد. به طوری که مقاومت کل اتصال زمین هادی خنثی نباید از ۲ اهم تجاوز کند.
- **نکته:** در نزدیکی هر پست باید حداقل یک اتصال زمین اساسی (چاه ارت) احداث شود. برای این کار بایستی حتماً با شرکت برق منطقه یا نماینده ی دارای صلاحیت آن ، مشورت کرد.



# سیستم ارت

## ملاحظات:

خصوصیات اتصال زمین باید از طرفی با خواسته های حفاظتی سیستم و از طرف دیگر با مقررات ایمنی در برابر برق گرفتگی در اثر تماس با بدنه های هادی مطابقت داشته باشد. چنانچه شرایط مناسب باشند می توان برای هر دو منظور از یک الکتروود زمین استفاده کرد و در غیر اینصورت باید از دو سیستم مجزا یکی برای حفاظت سیستم فشار قوی (فشار متوسط) ((معروف به حفاظت سیستم)) و دیگری برای حفاظت در برابر برق گرفتگی و اتصال زمین وسایل سیستم فشار ضعیف (ارت) ((معروف به حفاظت ایمنی)) استفاده کرد. که در این حالت لازم است دو الکتروود به نحوی ایجاد شوند که عملاً خارج از اثر ولتاژ همدیگر قرار گیرند.

# سیستم ارت

- شرایط استفاده از یک الکتروود زمین مشترک:
- چنانچه در پست ترانسفورماتور، خطوط ورودی و خروجی فشار قوی (فشار متوسط) همگی کابلی باشند و طول خطوط قبل از پست از ۳ کیلومتر بیشتر باشد می توان برای هر دو منظور حفاظت سیستم و ایمنی، از یک الکتروود زمین، مشترک برای هر دو استفاده کرد. (( در خطوط کمتر از ۳ کیلومتر ولتاژ صاعقه فرصت تخلیه از طریق این نوع سیستم به جرم زمین را نخواهد داشت، چون مقاومت سیم ها نسبت به مقاومت زمین بسیار کمتر است.)) و اگر شرایط بالا برقرار نباشد باید از دو الکتروود مجزا استفاده شود.
- توجه: در زمین مشترک بدنه ها (یا غلاف) هادی مربوط به فشار قوی (فشار متوسط) و نیز بدنه ی و نقطه ی خنثی فشار ضعیف، همگی به این الکتروود وصل می شوند.

# انواع الکترودهای زمین

• \* الکتروده زمین یک یا چند قطعه جسم هادی است که در زمین قرار داده می شود و سیستم زمین به آن متصل می شود.

• \* ۱- میله های فولادی مخصوص با روکش مسی به صورت کوبیده شده در زمین با حداقل ۱۶ میلیمتر قطر (زمین ساده).

• ۲- لوله های گالوانیزه (لوله ی آب) به صورت کوبیده شده یا دفن شده (قائم) با حداقل قطر ۱ اینچ (زمین ساده).

• ۳- تسمه ی فولادی گالوانیزه ی گرم، با حداقل ۱۰۰ میلیمتر مربع سطح مقطع (30\*5) (30\*3.5, و ۳ میلیمتر ضخامت).

• \* ۴- صفحه ی مسی دفن شده در زمین (چاه) به ابعاد حداقل 50\*50 سانتیمتر و با ۲ میلیمتر ضخامت (زمین اساسی).

• ۵- تسمه ی مسی با حداقل سطح مقطع ۵۰ میلیمتر مربع و ۲ میلیمتر ضخامت.

• ۶- هادی چند مفتولی با حداقل مقطع ۳۵ میلیمتر مربع و با حداقل قطر ۱.۸ میلیمتر هر مفتول.

• ۷- الکترودهای فولادی جاسازی شده در پی ها با حداقل ضخامت ۳ میلیمتر و یا میله های فولادی در بتن مسلح (میلگردها).

# انواع الكترود های زمين



# انواع الکترودهای زمین

- **توجه:** برای الکتروده زمین، هر نوع جرم فلزی دفن شده در زمین و یا زره و غلاف فلزی کابل‌های دفن شده، به شرطی که استفاده از آن ایجاد خرابی نکند (الکترولیز شدن رطوبت) و نیز نسبت به برقرار بودن دائمی آنها اطمینان وجود داشته باشد و در تماس زمین باشند را می‌توان استفاده کرد. (استفاده ی موقت)
- **نکته:** مقاومت الکتروده زمین به عوامل فراوان و مخصوصاً شرایط خاک در اطراف الکتروده (مخصوصاً نمناک بودن) و طول الکتروده بستگی دارد و هرچه ابعاد آن طولانی تر بوده و تماس الکتروده با خاک بیشتر باشد، مقاومت آن کمتر خواهد بود. بنابراین در شرایط و در جرم مساوی، یک الکتروده میله ای یا تسمه ای که به صورت قائم یا افقی نصب شده باشد نسبت به الکتروده صفحه ایی ارجحیت دارد.

# سیستم ارت

- حداقل عمق الکترودهای زمین:

- عمق دفن یا کوبیده شدن الکترودها باید به قدری باشد که خشک شدن و یا یخ زدگی زمین در فصول مختلف اثر قابل ملاحظه ایی بر مقاومت آن نداشته باشد، در

عین حال عمق الکترودها نباید از مقادیر زیر کمتر باشد:

- الکترودهای کوبیده یا دفن شده به صورت قائم: ۲ متر.

- لبه ی بالایی الکترودها صفحه ایی از سطح زمین: ۱.۵ متر.

- الکترودهای افقی تسمه ای یا مسی: ۰.۷ متر.

توجه: الکترودهای زمین **نباید در خاک دستی کوبیده یا دفن شوند**، برای همین عمق الکترودها از زمین **بکر مد نظر است**. (به خاطر رسیدن نم طبیعی قابل اطمینان)

**توجه:** برای هر الکتروده زمین یا سیستم زمین باید یک پرونده ی مخصوص تشکیل داد و اندازه گیری های دوره ای، با ذکر تاریخ دقیق، در آن ثبت شود و این پرونده باید در اختیار فرد یا افراد و یا تشکیلات بهره بردار از سیستم برای بازرسی در دسترس باشد.

**نکته:** برای تقلیل مقاومت الکتروده زمین می توان آن را با وسایل مختلف آبیاری کرد، مشروط بر اینکه آبیاری به صورت مداوم انجام شود.

# سیستم ارت

- الکتروود زمین اساسی (برای هر دو نوع حفاظت سیستم و ایمنی)
- عبارت است از یک صفحه ی مسی که در عمق زمین (چاه) دفن می شود؛ عمق نصب الکتروود از زمینی محاسبه می شود که در آن نم طبیعی به طور دائم وجود داشته باشد؛ **صفحه ی مسی باید به صورت قائم در ته چاه قرار داده شود** و در اطراف آن حداقل به ضخامت ۲۰ سانتیمتر از هر طرف، پودر زغال هیزم (یا بنتونیت bentonite) ریخته و کوبیده شود. پس از آنکه صفحه ی مسی در داخل زغال کار گذاشته شد **متنوباً ۵ لایه جداگانه از سنگ نمک خرد و سَرند شده و نیز پودر زغال هریک به ضخامت ۱۵ سانتیمتر در داخل چاه ریخته و فشرده شود.** و بعد از این مرحله چاه با خاک سَرند شده پر و **لایه لایه فشرده** شود.

# سیستم ارت

- **الکتروود زمین اساسی** (برای هر دونوع حفاظت سیستم و ایمنی)
- هنگام انجام عملیات یاد شده باید تا جایی که ممکن است هادی اتصال زمین در وسط چاه قرار بگیرد و **به هیچ وجه نباید آن را تحت نیروی کششی قرار داد**. هادی زمین باید از محل اتصال به صفحه ی مسی تا خارج شدن از زمین **یکپارچه بوده** و **هیچ نوع زدگی یا خوردگی** در آن وجود نداشته باشد.
- **توجه:** در حالی که عمق لبه ی بالایی صفحه ی مسی نباید از ۱.۵ متر کمتر باشد، برای حداکثر آن حدی تعیین نمی شود و مناسب ترین عمق چاه **عمقی است که در آن نم دائمی زمین وجود داشته باشد**.
- **نکته:** قبل از اقدام به حفر چاه برای اتصال زمین، توصیه می شود که با شرکت برق محلی (یا مؤسسه ی جایگزین) مشورت شود. و **در هر حال عمق چاه را مقامات صلاحیت دار تعیین خواهند کرد**.



# الكتروود زمين اساسى

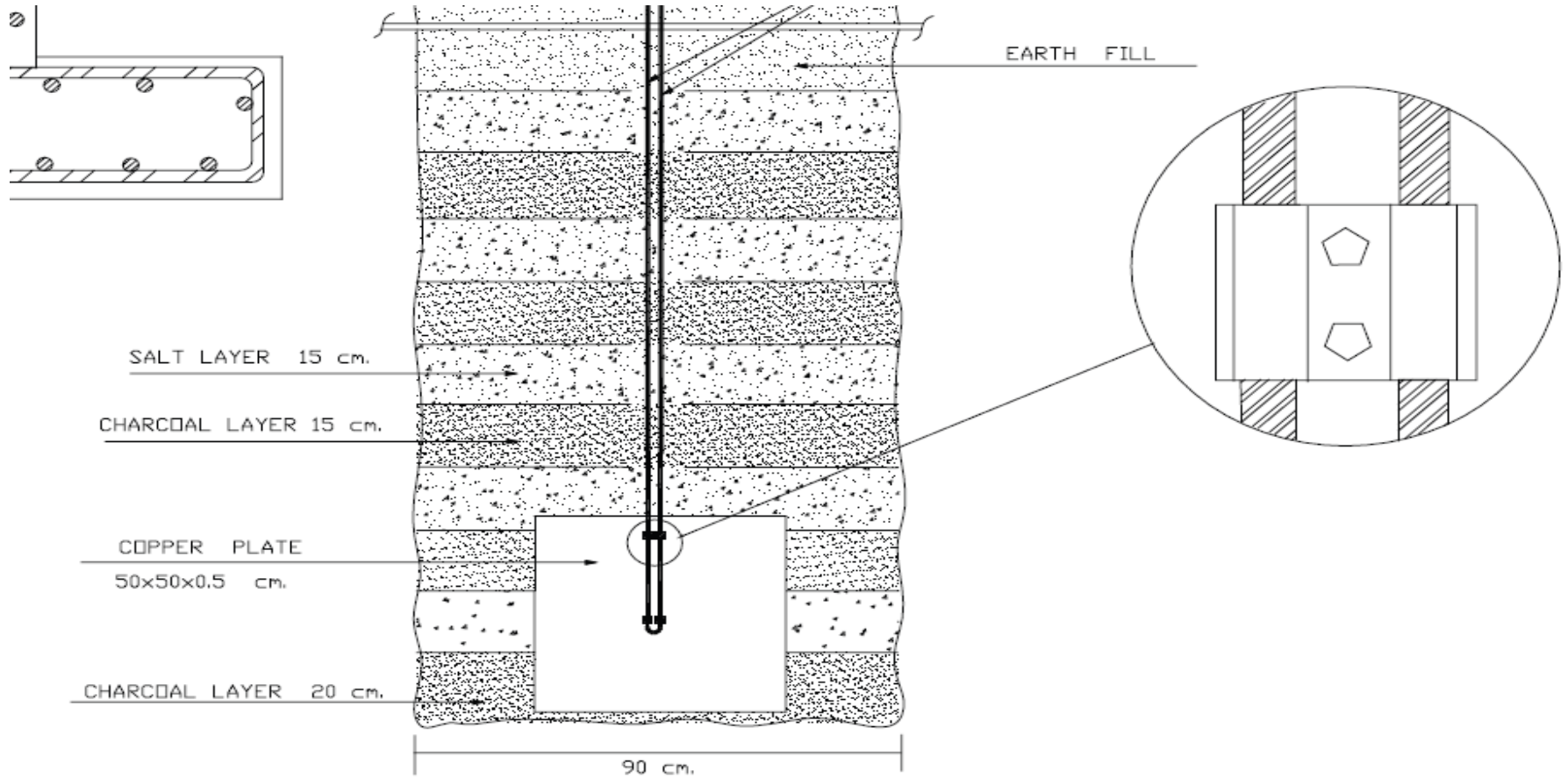

**EARTHING WELL**

NOT TO SCALE

# الكتروود زمين اساسى

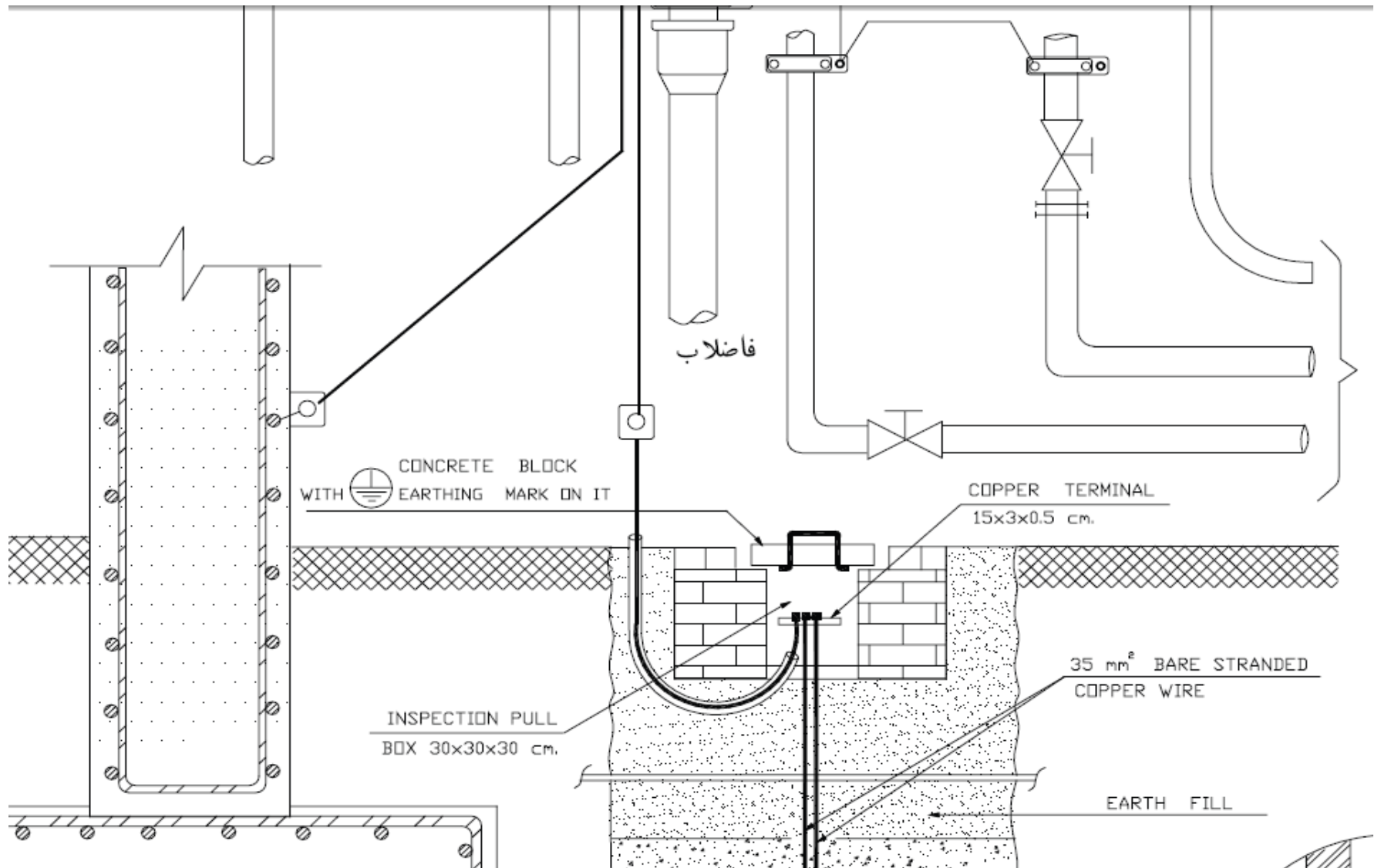

# الكتروود زمين اساسى

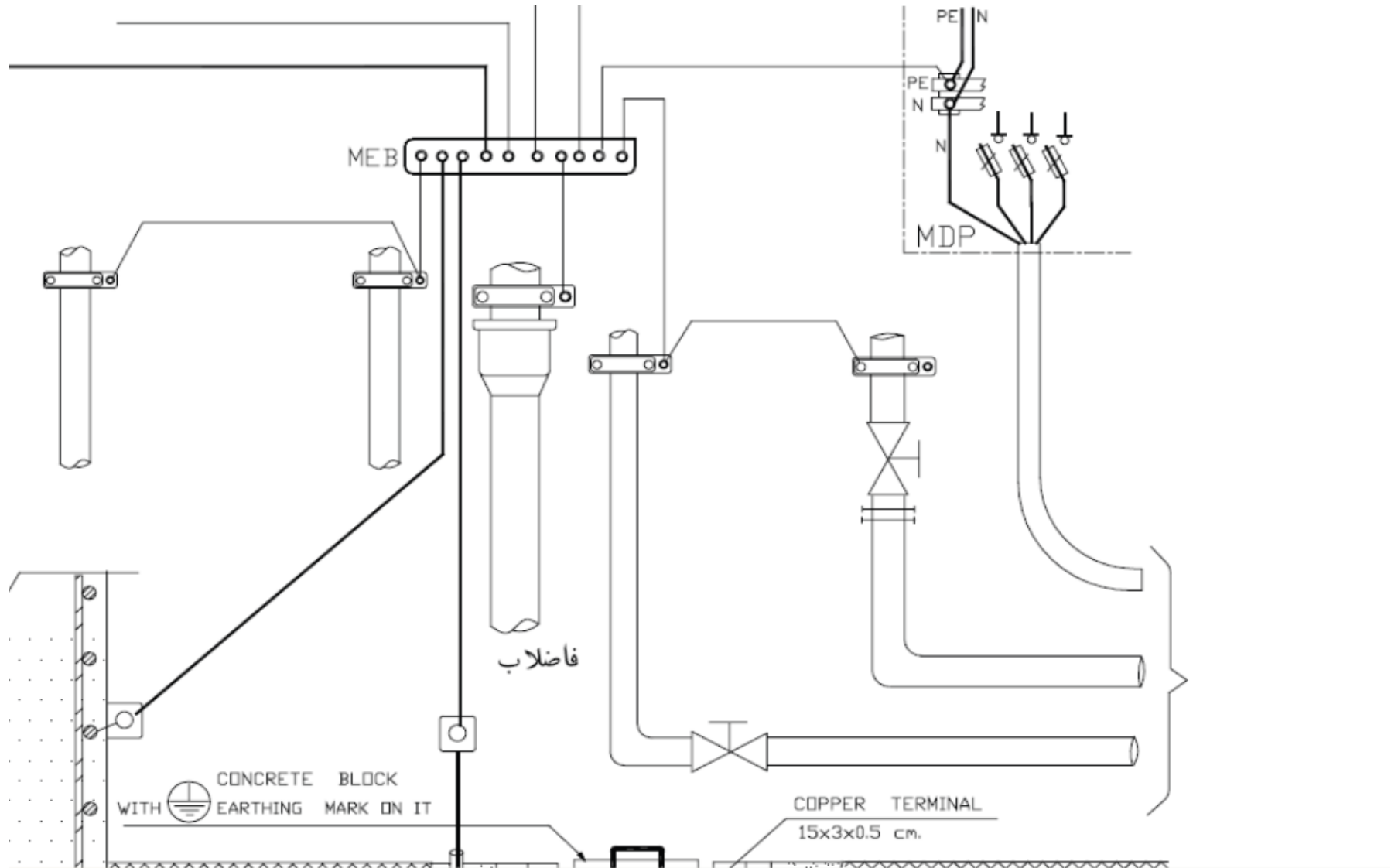

# سیستم ارت



# سیستم ارت

- زمین ساده (فقط برای وصل به هادی خنثی فشار ضعیف)
- زمین ساده یک لوله ی گالوانیزه به حداقل قطر ۱ اینچ (لوله ی آب) یا میله ی فولادی مخصوص قسمت قبل است که در زمین کوبیده و یا به صورت قائم دفن می شود؛ **حداقل طول لوله در زمین بکر نباید از ۲ متر کمتر باشد؛ لوله باید کاملاً یکپارچه و کاملاً سالم باشد؛** اگر بناست که به روش کوبیدن، لوله نصب شود بهتر است یک سمت لوله فارسی بُر (برش ۴۵ درجه شبیه سر آمپول) شود تا بهتر در زمین فرو رود؛ اگر قرار است لوله دفن شود بهتر است ابتدا در زمین بکر چاهی به عمق حداقل ۲ متر کنده شده و پس از قرار دادن لوله در وسط آن، **با ریختن متناوباً ۵ لایه جداگانه از سنگ نمک خرد و سَرند شده و نیز پودر زغال هریک به ضخامت ۱۵ سانتیمتر در داخل چاه و فشرده کردن، و از آن پس چاه با خاک سَرند شده کوبیده و پُر شود.**

# سیستم ارت

- زمین ساده (فقط برای وصل به هادی خنثی فشار ضعیف)
- در محل خروج لوله از زمین، یک چاهک بتنی یا آجری (با ملات سیمان) که ابعاد آن  $30 * 30 * 30$  سانتیمتر خواهد بود سر لوله را، که باید حداقل  $20$  سانتیمتر از کف چاهک بالاتر باشد در بر خواهد گرفت. کف چاهک باید خالی بود و طوری طراحی شود که در هنگام آبیاری، آب به بالای الکتروود نفوذ کند و بعد از اتصال هادی به وسیله ی بست اتصال زمین چاهک به یک دریچه مجهز به چهار چوب فلزی و درب فلزی مجهز و بسته می شود.
- توجه: بست اتصال زمین به لوله نباید از جنس آلومینیم یا آلیاژهای آن باشد. و با پیچ محکم به دور لوله بسته می شود. و هادی نیز با دو عدد پیچ و مهره به ترمینال مخصوص بست، بسته می شود. در پایان کار باید چاهک و هادی به صورت دوره ای بازدید شود.

## توضیحات نقشه

- در نقشه گاهی اوقات لازم است مواردی که در آن قابل نشان دادن نیست ، اعلام کنیم ، مثلاً در مجموعه ی نقشه نمی توانیم رنگ سیم بکار رفته یا مشخصه ی فنی خاصی دیگر را در پلان یا در نمودار تابلو بیان کنیم، اما با توضیحی در پای نقشه می توان این مطلب را تشریح کرد، همچنین در برخی موارد برای تأکید بیشتر موردی که حتی در پلان و سایر قسمت ها آن را ذکر کردیم ، به خاطر اهمیت بیشتر، بهتر است در توضیحات نیز متذکر شویم.

- **توجه:** فرم گزارش تاسیسات برقی ساختمان از ۸ سقف بیشتر، در فایل های پیوست کانال انجمن برق استان البرز، **حتماً** بازدید شود.

# مراحل اجرای سیم کشی

- ۱- مطالعه ی نقشه
- ۲- برآورد اجناس (برای سیم های روشنایی ۱۰ درصد و برای سیم های پرینز ۵ درصد، سیم اضافه تر در نظر می گیرند.)
- ۳- انتخاب مسیر لوله ها (با توجه به سیستم های دیگر)
- ۴- علامت گذاری محل نصب انواع قوطی ها
- ۵- خط کشی مسیر لوله ها
- ۶- در صورت توکار بودن کندن مسیرهای لوله کشی
- ۷- نصب قوطی ها
- ۸- شروع لوله کشی از تابلوی کنتور یا اصلی
- ۹- پوشاندن روی لوله های کشیده شده و یا به عبارتی گچ کاری ساختمان توسط شخص گچ کار
- ۱۰- شروع سیم کشی
- ۱۱- نصب قلاب های سقفی لوستر و ترمینال و سرپیچ آویز
- ۱۲- آزمایش مدار با اهمتر و سپس با اتصال برق
- ۱۳- تحویل کار



# اصول نصب و سیم کشی مدارات مسکونی

- ۱- در مدارات توکار برق، ابتدا بایستی قوطی های کلید و پریزها نصب شوند؛ بدین ترتیب که **پس از گچ و خاک کاری دیوار ((سفت کاری))** و کندن محل قوطی و لوله ها، ابتدا قوطی ها را طوری روی دیوار نصب می کنیم که **انتهای لبه ی قوطی ها هم سطح دیوار گچ و خاک شده قرار گیرد** و بعد قوطی ها را با گچ روی دیوار محکم کرده و لوله ها را نیز قرار داده و با گچ محکم می کنیم.
- ۲- برای تعیین جای کلید در ساختمان بایستی جهت گشودن چهار چوبه ی درب یا پنجره و فاصله ی آن را در نظر گرفت. **وقوطی کلید را باید درسمتی که دستگیره قرار دارد نصب کرد.** و لبه ی کلید بایستی حداقل ۵ سانتیمتر از روکوب چهار چوب در فاصله داشته باشد.
- ۳- تعداد خم های لوله ها بیشتر از دو خم نشود ((مقررات ملی تا ۴ خم یعنی ۳۶۰ درجه را مجاز دانسته))، چون باعث اختلال عبور سیمها می شود. چنانچه لازم باشد بیشتر از دوخم استفاده شود، می بایست بعد از دو ((یا ۴)) خم یک جعبه تقسیم کار گذاشت. و **حداکثر فاصله ی دو جعبه تقسیم از ۱۵ متر تجاوز نکند.**

# اصول نصب و سیم کشی مدارات مسکونی

- ۴- ارتفاع نصب قوطی کلیدها و پریزها به قرار زیر است:
- **(الف) کلیدهای روشنایی؛** برای اتاق های مسکونی، اداری یا کار و اماکن صنعتی و مانند آن ۱۱۰ سانتیمتر از کف تمام شده و برای بخش های عمل جراحی ۱۵۵ سانتیمتر از کف تمام شده، همچنین کلید راه انداز موتورها معمولاً ۱۲۰ سانتیمتر از کف تمام شده نصب می شوند.
- **(ب) پریزهای برق؛** عمومی در فاصله ی ۳۰ سانتیمتر از کف تمام شده نصب می شوند، برای آشپزخانه ((برای ماشین لباس شویی ۷۰ سانتیمتر))، موتورخانه، تعمیرگاه و گاراژ و سرویس ها ۱۱۰ سانتیمتر از کف تمام شده نصب می شوند. همچنین پریزهای آنتن و تلفن نیز ۳۰ سانتیمتر از کف تمام شده نصب می شوند. و در محل هایی که از **میز مخصوص یا پیشخوان** استفاده می شود ((مثل **آشپزخانه**، کارگاه و...)) بایستی حداقل ۱۰ سانتیمتر بالای (قرنیز) میز روی دیوار نصب شوند.

# اصول نصب و سیم کشی مدارات مسکونی

- ۵- **لوله ها باید افقی یا عمودی قرار گیرند** و فاصله ی لوله های افقی از سقف و کف اتاق می بایست ۳۰ سانتیمتر باشد.
- ۶- برای مدار روشنایی معمولاً حداقل از سیم های ۱.۵ میلیمتر مربع استفاده می کنند((بار تا ۱۲۰۰ وات)) و برای پریز ها از سیم ۲.۵ میلیمتر مربع استفاده می کنند.
- **توجه:** معمولاً برای اجاق برقی و یا ماشین لباس شویی و کولرهای بزرگ از سیم ۴ میلیمتر مربع استفاده می شود.
- ۷- قطر لوله ها، بست های اتصال و شعاع انحنای لوله بایستی طوری انتخاب شود که عبور سیم در لوله و یا تعویض آن به سهولت انجام پذیرد.

# اصول نصب و سیم کشی مدارات مسکونی

- ۸- در ساختمان های بزرگ برای عبور دادن سیم ها از طبقه ایی به طبقه ی دیگر، کانال های آماده، تعبیه می شود تا در سیم کشی نیازی به کندن دیوارها نباشد.
- ۹- در اتاق عمل ، اتاق سرور و امکانی که نباید برق آنها قطع شود باید یک مدار فرعی (emergency) نیز پیش بینی کرد.
- ۱۰- عمق کار گذاشتن لوله به هیچ وجه نباید بیش از نصف دیوار تشکیل دهنده ی ساختمان باشد و فاصله ی آن تا سطح گچ نباید کمتر از ۱.۵ سانتیمتر باشد.
- ۱۰- در سیم کشی و لوله کشی روکار، علاوه بر جنبه های فنی باید پاکیزگی و زیبایی کار نیز در نظر گرفته شود.

# نکات قابل توجه در ترسیم و اجرای نقشه ها

- ۱- نوع و تعداد سیم و سطح مقطع سیم های خروجی و ورودی به تابلو باید ذکر شود. (معمولا سطح مقطع برای سیم های مدارات روشنایی نباید کمتر از  $1/5$  میلیمتر مربع و برای پریزهای معمولی نباید کمتر  $2/5$  میلیمتر مربع در نظر گرفته شود.)
- ۲- برای خروجی های تابلو برای مدارات روشنایی و پریز و کولر چند فیوز یا خروجی رزرو در نظر گرفته شود.
- ۳- مشخصات اصلی وسایل حفاظتی برای مدارهای ورودی و خروجی ذکر شود. (معمولا برای مدارات روشنایی ((یا سیم  $1/5$ )) فیوز  $10$  آمپر و برای مدارات پریز ((یا سیم  $2/5$ )) فیوز  $16$  آمپر در نظر می گیرند.)
- ۴- فاصله ی بین پریزهای ساختمان را معمولا بین  $2$  تا  $3$  متر در نظر می گیرند. (توصیه شده است تا جای ممکن تعداد پریزها زیاد انتخاب شود.)

## نکات قابل توجه در ترسیم و اجرای نقشه ها

- ۵- بار روشنایی را می توان با انجام محاسبات روشنایی به طور دقیق به دست آورد ولی در صورتی که این محاسبات انجام نشده باشد آن را **برابر ۲۰ تا ۳۰ وات بر متر مربع برای مناطق مسکونی** در نظر می گیریم. (در استاندارد آمریکای حداقل توان ۳۲ وات بر متر مربع است) در محل هایی نظیر زیر زمین که به صورت انباری مورد استفاده قرار می گیرند و **احتیاج به نور زیاد ندارند می توان ۱۰ تا ۱۵ وات بر متر مربع** به کار برد. برای **حیات خانه ۵۰ تا ۱۰ وات بر متر مربع** کافی است. این مقادیر برای استفاده از **لامپ های رشته دار** معتبر هستند و برای لامپ های فلورسنت و **کم مصرف** یا و لامپ هایی با **راندمان نورانی بالاتر یک چهارم** مقادیر قبل کافی است.
- ۶- در سیم کشی خانگی به منظور استحکام، کوچکترین سیم مورد استفاده برای سیم کشی را **معمولا برابر ۱/۵ میلی متر مربع** انتخاب می کنند.

# سیستم های سیم کشی

- برق کشی نباید لزوماً زیرکار ((در داخل دیوارها)) باشد و سیستم های روکار **به شرط رعایت مقررات ایمنی لازم**، بدون اشکال می باشند. کابلها و سیم های عایق دار که غلاف مناسب دارند را می توان بدون حفاظ اضافی روکار یا توکار مورد استفاده قرار داد، اما سیم های عایق دار بدون غلاف را لازم است جهت حفاظت در داخل لوله یا جاسیمی و یا کانال های مخصوص نصب کرد.
- انتخاب بهترین روش کار مشکل است ، زیرا در آن بایستی به **حفاظت مکانیکی لازم** در محیط مخصوص، زیبایی ظاهر، **هزینه**، امکان توسعه و... توجه کرد.

# سیم کشی در داخل لوله

- سیم کشی در داخل لوله به منظور حفاظت مکانیکی در تأسیسات توکار یا رو کار انجام می گردد. در برق رسانی صنعتی معمولاً نیازی به پنهان کردن لوله ها در داخل دیوار نیست، اما در مراکز مسکونی و تجاری به منظور حفظ زیبایی ، لوله ها توکار نصب می شوند. علاوه بر زیبایی و حفاظت فواید دیگری در استفاده از لوله است از جمله:
  - ۱- در صورت صدمه دیدن سیم های داخل آن می توان بدون صدمه زدن به سایر قسمت های ساختمان آنها را تعویض کرد.
  - ۲- امکان ایزوله کردن محیط داخل لوله با خارج از لحاظ جرقه در محیط های گازی و حرارت در کوره ها و محیط های صنعتی وجود دارد.
  - ۳- لوله های فلزی می توانند، نقش سیم زمین حفاظتی را نیز، ایفا کنند.



# معرفی لوله های مورد استفاده در برق

- ۱- لوله های فلزی شامل:

- الف) **لوله ی خرطومی فلزی (flexible)**؛ که قابل انعطاف بوده و در مواردی که لوله های برق از درز ساختمان عبور می کند و نیز برای اتصال برق به موتورها و یا دستگاه هایی که ایجاد لرزش می کنند، استفاده می شوند. برای بریدن اینگونه لوله ها از تیغه اره استفاده می شود و در صورتی که از گیره برای نگه داری آن ها استفاده می شود بایستی مراقب بود که لوله دوپهن نشود.

# معرفی لوله های مورد استفاده در برق

- ۱- لوله های فلزی شامل:

- (ب) **لوله ی فولادی سیاه؛** معمولاً به وسیله ی رنگ یا وارنیش در برابر زنگ زدگی مقاوم می شود و صرفاً در داخل ساختمان ها (فضاهای سرپوشیده) در بتن ، مورد استفاده قرار می گیرند. مصرف این قبیل لوله ها در ارتباط مستقیم با زمین (خاک) و یا محل هایی که در معرض نفوذ عوامل زنگ زدگی و خوردگی شدید است، ممنوع می باشد!!!

- (پ) **لوله ی فولادی گالوانیزه درز جوش؛** این نوع لوله و لوازم مربوط به آن را که در برابر زنگ زدگی و خوردگی با ماده مقاومی مانند روی یا کادمیم از داخل پوشیده می شود را می توان زیر گچ دیوارهای گچی استفاده کرد.

# معرفی لوله های مورد استفاده در برق

- ۱- لوله های فلزی شامل:

- (ت) **لوله ی فولادی گالوانیزه عمقی داغ**؛ این لوله و لوازم مربوط به آن در لوله کشی روکار در فضای آزاد و یا در مواردی که لوله ها معرض عوامل زنگ زدگی و خوردگی قرار می گیرند مانند محل های تر (باغچه) و همچنین در مواردی که استحکام مکانیکی زیاد مورد نیاز است (کف حیاط و پارکینگ) باید مورد استفاده قرار گیرند.

- (ث) **لوله ی فولادی گالوانیزه بدون درز ضد انفجار**؛ این نوع لوله ها در مناطق صنعتی حساس (نظامی) و یا آسیب پذیر (معادن خاص) استفاده می شوند.

# معرفی لوله های مورد استفاده در برق

- ۲- لوله های پلی اتیلن (PE(polyethylene) و پولیکا PVC
- لوله های PE و PVC لوله های غیر فلزی هستند که نوع PVC سخت و یا پلی اتیلن با غلظت زیاد برای مصارف زیر زمینی و نیز PVC سخت برای مصارف بالای سطح زمین هم مورد استفاده قرار می گیرند.
- **توجه:** لوله های غیر فلزی که در بالای سطح زمین مورد استفاده قرار می گیرند باید در برابر رطوبت، فضا های شمیایی، آتش، ضربه و فشار، مقاومت کافی داشته باشند.

# معرفی لوله های مورد استفاده در برق

- لوله های غیر فلزی سخت و لوازم آن را می توان برای ولتاژ ۶۰۰ ولت و کمتر در موارد زیر به کاربرد:
- ۱- نصب روی دیوار و سقف در داخل ساختمان های بتونی
- ۲- در زمین در صورتی که داخل غلاف (ماهیچه) بتنی به ضخامت حداقل ۲ سانتیمتر قرار گیرد و یا در عمق حداقل ۶۰ سانتیمتری در زیر کف نصب شود. (جهت حفاظت مکانیکی لوله)
- ۳- نصب در محل های در معرض عوامل خوردگی شدید و یا مواد شیمیایی، که بسته به نوع عوامل جنس لوله ی خاص بایستی انتخاب شود.
- ۴- در محل هایی که دیوار ها غالباً شسته می شوند (محل های خیس) و بایستی کلیه تجهیزات لوله کشی (بست، پایه، پیچ و...) نیز ضد آب و زنگ زدگی باشد.
- ۵- در بخش های عمل و مراقبت های شدید بیمارستانی (CCU, ICU) و جاهایی که از سیستم برق ایزوله (ترانس و فیلتر) استفاده می کنند، لوله کشی باید کاملاً از نوع PVC سخت باشد.

# معرفی لوله های مورد استفاده در برق

- لوله های غیر فلزی سخت و لوازم آن را نباید در موارد زیر استفاده کرد:
  - ۱- در ساختمان های قابل اشتعال
  - ۲- نصب در ارتفاع کمتر از سطح زمین و در فضای آزاد به استثنای مواردی که در برابر صدمات فیزیکی حفاظت می شوند.
  - ۳- برای ولتاژهای بیشتر از ۶۰۰ ولت به استثنای مواردی که از غلاف بتنی به ضخامتی بیش از ۵ سانت استفاده می شود.
  - ۴- استفاده به عنوان پایه ی نگهدارنده ی چراغ ها و سایر لوازم برقی
  - ۵- نصب در معرض نور خورشید
  - ۶- کاربرد در مناطق آسیب پذیر و در معرض صدمات مکانیکی
- توجه: بر اساس ضوابط علاوه بر سیم های مدار، یک سیم عایق دار، حداقل به اندازه ی ۱.۵ میلیمترمربع به عنوان سیم ارت باید در داخل لوله های غیر فلزی کشیده شود!!!

# ظرفیت لوله ها

**تعداد مجاز هادی ها در لوله ها، بستگی به درصد سطح مقطعی از لوله که به وسیله ی هادی ها اشغال می شود دارد و نباید از مقادیر تعیین شده در جدول زیر تجاوز کند.**

تعداد هادیاها	۱	۲	۳	۴	بیش از ۴ رشته
نوع هادیاها					
هادیهای غلاف سربی	٪۵۵	٪۳۰	٪۴۰	٪۳۸	٪۳۵
انواع دیگر هادیاها	٪۵۳	٪۳۱	٪۴۰	٪۴۰	٪۴۰

**توجه:** برای آشنایی با حداکثر هادی های مجاز روشنایی، پرریز، تلفن و خطوط جریان ضعیف در داخل لوله می توانید به پیوست تأسیسات برقی ( نشریه ۱۱۰ ) مراجعه فرمایید.

تقدیم به کانال انجمن مهندسين برق استان البرز  
اشتراک گذاشتن این مطالب بدون ذکر نام کانال مجاز  
نمی باشد.

**@ANJOMAN\_BARGH\_ALBORZ**

انجمن مهندسان تاسیسات برقی استان  
البرز

سجاد جاوید

گردآورنده:

پایان