

بِسْمِ اللَّهِ الرَّحْمَنِ الرَّحِيمِ

شب تار است وره وادی ایمن در پیش
آتش طور کجا موجد دیدار کجا است
آن کس است اهل بشارت که اشارت داند
نکته تا هست بسی محرم اسرار کجا است



فصل اول: مقدمه و مفاهیم پایه

Introduction and Basic Concepts

اکبر اغبالی

Nomenclature



مقدمه

انواع سیستم

حالت و تعادل

فرآیندها

حالت مبنا

سیکل

فشار

دما

A	area (m^2)	R_u	universal gas const. $kJ/(kmol \cdot K)$
C_p	specific heat at c. P. ($kJ/(kg \cdot K)$)	S	entropy (kJ/K)
C_v	specific heat at c. v. ($kJ/(kg \cdot K)$)	s	specific entropy ($kJ/(kg \cdot K)$)
COP	coefficient of performance	T	temperature ($^{\circ}C, K, ^{\circ}F, R$)
d	exact differential	U	internal energy (kJ)
E	stored energy (kJ)	u	specific internal energy ($kJ/(kg \cdot K)$)
e	stored e. / unit mass (kJ/kg)	V	volume (m^3)
F	force (N)	v	velocity (m/s)
g	acceleration of gravity	v	specific volume (m^3/kg)
H	enthalpy ($H= U + PV$) (kJ)		molar specific volume ($m^3/kmol$)
h	specific enthalpy (kJ/kg)	X	distance (m)
K	Kelvin degrees	X	exergy (kJ)
k	specific heat ratio, CP/CV	x	quality
kt	thermal conductivity ($W/(m \cdot ^{\circ}C)$)	Z	elevation (m)
M	molecular weight or molar mass ($kg/kmol$)	W_{net}	net work done
m	mass (kg)	w_{net}	W_{net} / m , (kJ/kg)
N	moles ($kmol$)	W_t	weight (N)
n	polytropic exponent	δ	inexact differential
η	isentropic efficiency	ε	regenerator effectiveness
η_{th}	thermal efficiency	ϕ	relative humidity
P	pressure ($kPa, MPa, psia, psig$)	ρ	density (kg/m^3)
Pa	Pascal (N/m^2)	ω	humidity ratio
Q_{net}	net heat transfer (kJ)		
q_{net}	Q_{net} / m , (kJ/kg)		
R	particular gas constant ($kJ/(kg \cdot K)$)		

Subscripts, superscripts



✚ A	<i>actual</i>	✚ P	<i>constant pressure</i>
✚ B	<i>boundary</i>	✚ REF	<i>refrigerator</i>
✚ F	<i>saturated liquid state</i>	✚ rev	<i>reversible</i>
✚ G	<i>saturated vapor state</i>	✚ s	<i>isentropic or constant entropy or reversible, adiabatic</i>
✚ fg	<i>saturated vapor value minus saturated liquid value</i>	✚ sat	<i>saturation value</i>
✚ gen	<i>generation</i>	✚ v	<i>constant volume</i>
✚ H	<i>high temperature</i>	✚ 1	<i>initial state</i>
✚ HP	<i>heat pump</i>	✚ 2	<i>final state</i>
✚ L	<i>low temperature</i>	✚ i	<i>inlet state</i>
✚ net	<i>net heat added to system or net work done by system</i>	✚ e	<i>exit state</i>
✚ other	<i>work done by shaft and electrical means</i>	✚ .	<i>per unit time</i>

مقدمه

انواع سیستم

حالت و تعادل

فرآیندها

حالت مینا

سیکل

فشار

دما



مقدمه

- + ترمودینامیک بررسی راههای ذخیره انرژی در یک ماده و چگونگی تبدیل آن بصورت های حرارت و کار است.
- + قانون بقای انرژی: مقدار کل انرژی ثابت است و لذا انرژی نه از بین می رود و نه تولید می شود، بلکه از یک فرم به فرم دیگر تغییر می یابد.
- + دیدگاه ماکروسکوپی است: رفتار ذرات مورد توجه نیست.
- + هدف یافتن راهی ساده و مستقیم برای مسائل مهندسی است.
- + ترمودینامیک آماری: رویکردی پیچیده تر با تمرکز بر روی رفتار متوسط مجموعه ای از ذرات.
- + بررسی از دیدگاه میکروسکوپی در ترمودینامیک منجر به قانون دوم ترمودینامیک خواهد شد.
- + ترمودینامیک علم انرژی و آنتروپی است.
- + فقط شرایط تعادل را بررسی می کند (ابتدا و انتهای فرآیند).
- + بحثی از سرعت انتقال جرم و حرارت در فازهای مختلف نمی شود.
- + فقط به بررسی تغییرات انرژی می پردازد.

مقدمه

انواع سیستم

حالت و تعادل

فرآیندها

حالت مبنا

سیکل

فشار

دما

ترمودینامیک - فصل اول



مقدمه

قوانین چهار گانه ترمودینامیک:

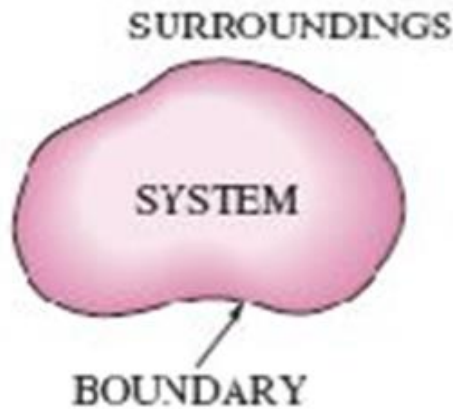

□ قانون صفرم: تعادل دمایی

□ قانون اول: بقای انرژی

□ قانون دوم: جهت جریان و آنتروپی

□ قانون سوم: صفر مطلق

سیستم: مقدار ماده یا حجم فضا که برای مطالعه انتخاب می شود.

محیط: هر ناحیه ای که از سیستم جدا باشد.

مرز سیستم: جدا کننده سیستم از محیط و فاقد جرم و حجم است.

مرزسیستم می تواند ثابت یا متحرک باشد.

مقدمه

انواع سیستم

حالت و تعادل

فرآیندها

حالت مبنا

سیکل

فشار

دما

سیستم بسته

- ✚ جرم آن ثابت و انتقال جرم از مرز آن صورت نمی گیرد.
- ✚ انرژی می تواند بصورت کار و حرارت از مرز آن انتقال یابد.
- ✚ اگر انرژی از مرز سیستم بسته عبور نکند، سیستم ایزوله خواهد بود.
- ✚ حجم سیستم بسته الزاما ثابت نیست و می تواند تغییر کند.

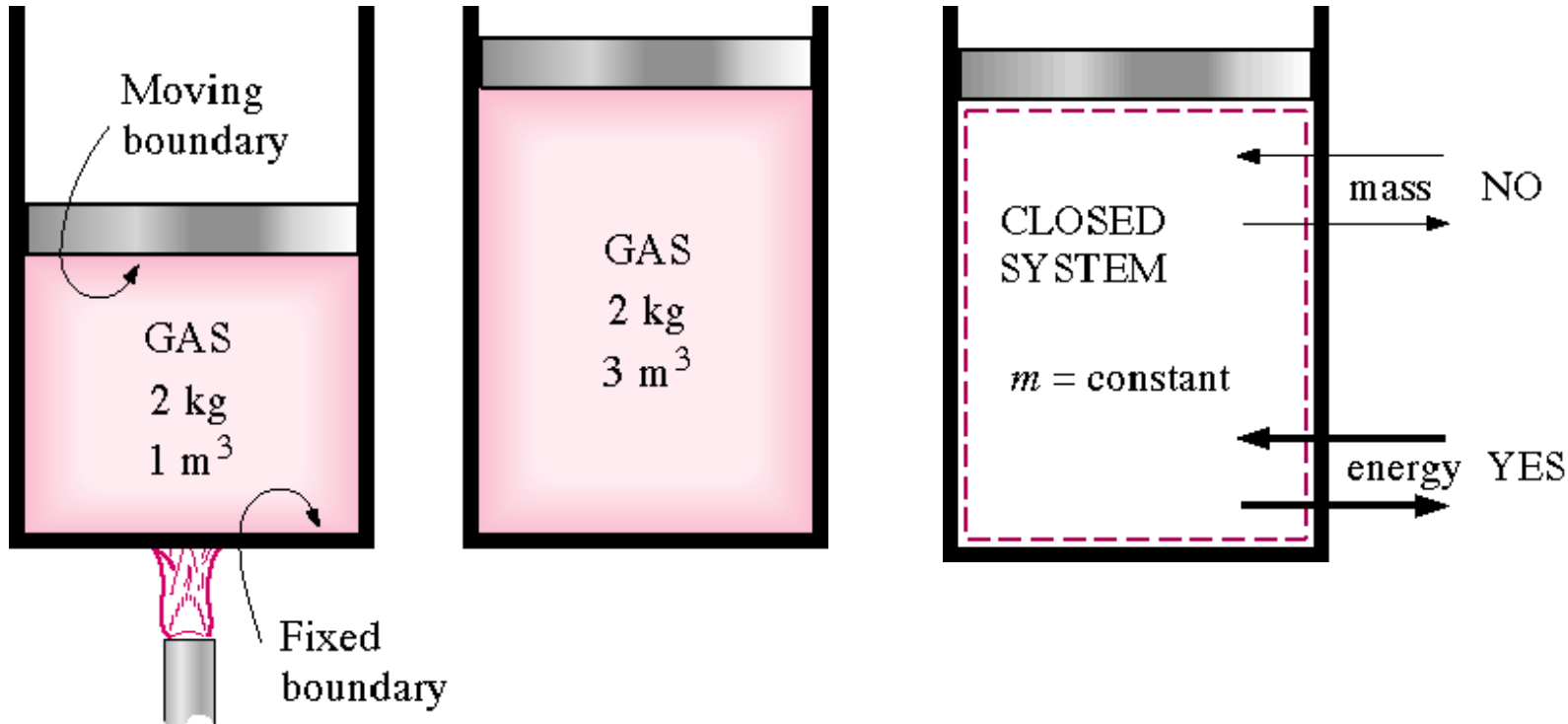

مقدمه

انواع سیستم

حالت و تعادل

فرآیندها

حالت مبنا

سیکل

فشار

دما

سیستم باز

- ✚ علاوه بر انرژی، جرم نیز می تواند از مرز آن انتقال یابد.
- ✚ می تواند بیش از یک ورودی و خروجی داشته باشد.
- ✚ انرژی می تواند از طریق کار، حرارت و جرم انتقال یابد.
- ✚ روابط ترمودینامیکی برای دو سیستم باز و بسته با هم متفاوتند.

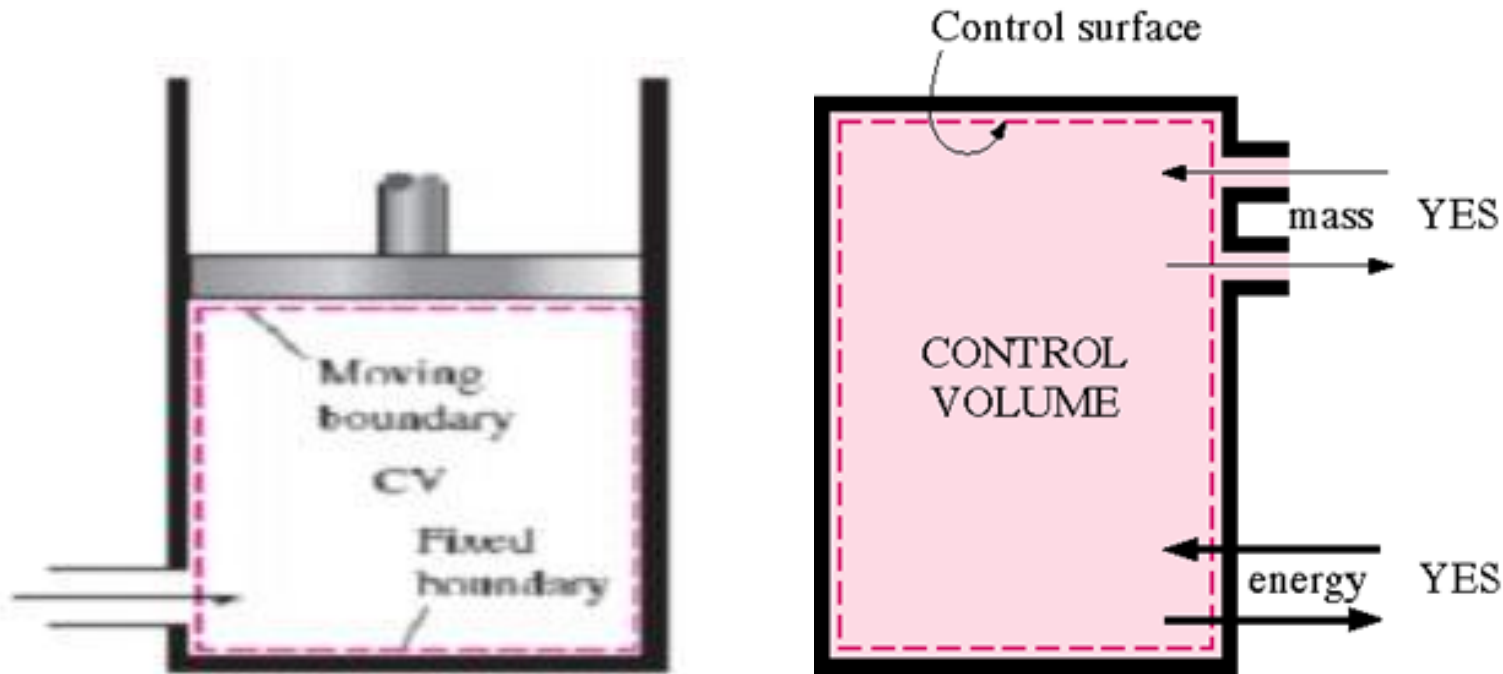

مقدمه

انواع سیستم

حالت و تعادل

فرآیندها

حالت مبنا

سیکل

فشار

دما



خواص سیستم

به هر خاصیت سیستم در وضعیت تعادل گفته می شود.
خصوصیات سیستم مستقل از مسیر فرآیند است.

- ✚ Pressure P
- ✚ Temperature T
- ✚ Volume V
- ✚ Mass m

✚ خواص می توانند به دو صورت باشند:

- خواص شدتی: مستقل از اندازه سیستم
- خواص مقداری: متناسب با اندازه سیستم

✚ برخی از خواص مقداری و شدتی عبارتند از:

- | | |
|---------------------------|-----------------------------|
| ✚ Mass | ✚ Temperature |
| ✚ Volume | ✚ Pressure |
| ✚ Total energy | ✚ Age |
| ✚ Mass dependent property | ✚ Color |
| | ✚ Mass independent property |

مقدمه

انواع سیستم

حالت و تعادل

فرآیندها

حالت مبنا

سیکل

فشار

دما

خواص سیستم



m
V
T
P
ρ



$\frac{1}{2} m$	$\frac{1}{2} m$
$\frac{1}{2} V$	$\frac{1}{2} V$
T	T
P	P
ρ	ρ

} Extensive properties

} Intensive properties

$$v = \frac{\text{Volume}}{\text{mass}} = \frac{V}{m} \left(\frac{m^3}{kg} \right)$$

$$\rho = \frac{\text{mass}}{\text{volume}} = \frac{m}{V} \left(\frac{kg}{m^3} \right)$$

مقدمه

انواع سیستم

حالت و تعادل

فرآیندها



حالت مبنا

سیکل

فشار

دما

واحد ها

از مهمترین معیارها برای اطمینان از حل مسائل. 
 در ترمودینامیک بایستی از واحدها مناسب و درست استفاده کرد. 



مقدمه

انواع سیستم

حالت و تعادل

فرآیندها

حالت مبنا

سیکل

فشار

دما

	SI	USCS	Slug
Mass	Kilogram (kg)	Pound-mass (lbm)	Slug-mass (slug)
Time	Second (s)	Second (s)	Second (s)
Length	Meter (m)	Foot (ft)	Foot (ft)
Force	Newton (N)	Pound-force (lbf)	Pound-force (lbf)

$$g_c = \frac{ma}{F} = \frac{(1\text{lbm})(32.2 \frac{\text{ft}}{\text{s}^2})}{1\text{lbf}} = 32.2 \frac{\text{lbm ft}}{\text{lbf s}^2}$$

$$g_c = \frac{ma}{F} = \frac{(1\text{kg})(1 \frac{\text{m}}{\text{s}^2})}{1\text{N}} = 1 \frac{\text{kg m}}{\text{N s}^2}$$

$$g_c = \frac{ma}{F} = \frac{(1\text{slug})(1 \frac{\text{ft}}{\text{s}^2})}{1\text{lbf}} = 1 \frac{\text{lbm ft}}{\text{lbf s}^2}$$



حالت و تعادل

حالت سیستم: وضعیتی در سیستم که همه خواص ثابت هستند و این خواص قابل اندازه گیری یا محاسبه برای کل سیستم هستند. تغییر هر خاصیتی از سیستم، حالت سیستم را تغییر خواهد داد.

تعادل ترمودینامیکی: برای یک سیستم زمانی تعادل ترمودینامیکی برقرار است که تعادل های زیر با هم برقرار باشند:

- تعادل حرارتی: دمای یکنواخت در کل سیستم
- تعادل مکانیکی: فشار یکنواخت در کل سیستم
- تعادل فازی: جرم یکسان و یکنواخت از فازهای مختلف
- تعادل شیمیایی: ترکیب شیمیایی یکنواخت

مقدمه

انواع سیستم

حالت و تعادل

فرآیندها

حالت مبنا

سیکل

فشار

دما

فرآیند ترمودینامیکی



- **فرآیند:** تغییر وضعیت سیستم از حالتی به حالت دیگر را می گویند.
- در فرآیند شبه تعادلی، خواص سیستم تقریباً ثابت می مانند.
- در فرآیند شبه تعادلی امکان استفاده از معادله حالت وجود دارد.
- در هر فرآیند ترمودینامیکی، یکی از خواص سیستم ثابت می ماند.

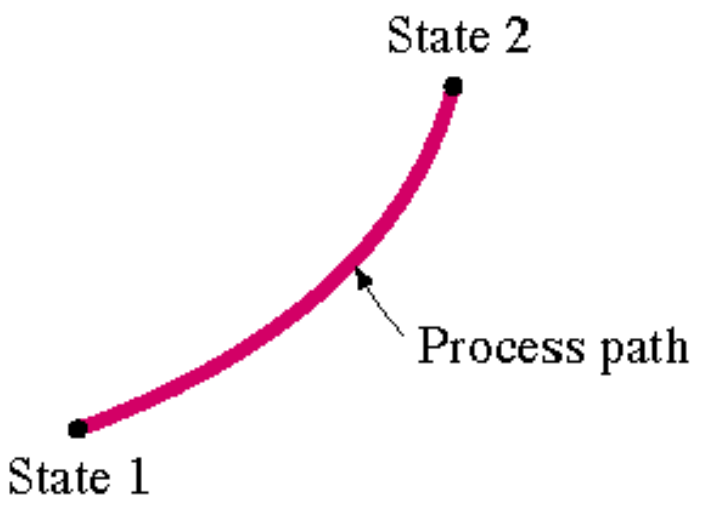

<i>Process</i>	<i>Property held constant</i>
<i>isobaric</i>	<i>pressure</i>
<i>isothermal</i>	<i>temperature</i>
<i>isochoric</i>	<i>volume</i>
<i>isentropic</i>	<i>entropy</i>

مقدمه
انواع سیستم
حالت و تعادل
فرآیندها
حالت مبنا
سیکل
فشار
دما

فرآیند ترمودینامیکی

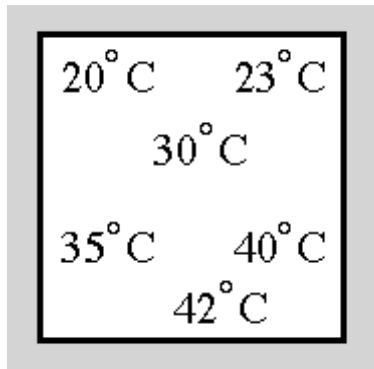

(a) Before

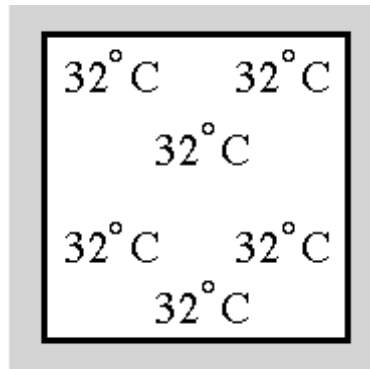

(b) After

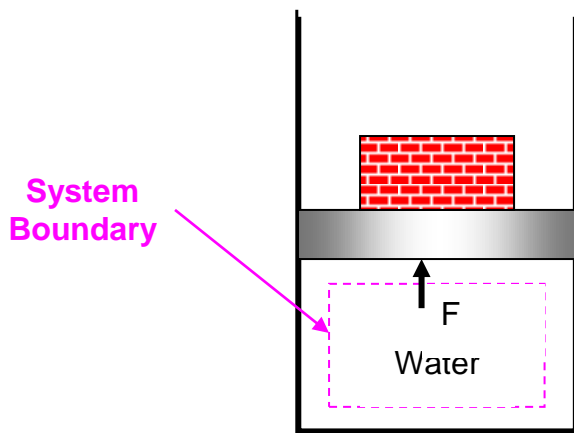

Constant Pressure Process

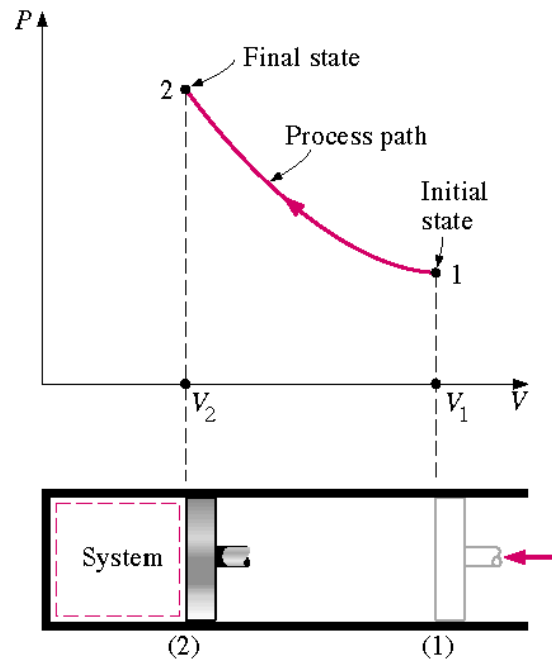

مقدمه

انواع سیستم

حالت و تعادل

فرآیندها

حالت مبنا

سیکل

فشار

دما



انواع فرآیند - فرآیند جریان پایا

➤ فرآیندی در سیستم باز که جریان جرمی آن پایا و یکنواخت است.

جریان پایا (*Steady*): نسبت به زمان بدون تغییر است.

جریان یکنواخت (*Uniform*): نسبت به موقعیت بدون تغییر است.

➤ تجهیزات مهندسی که برای زمان طولانی در شرایط ثابت کار کنند.

➤ خواص سیال از یک نقطه تا نقطه دیگر متغیر است ولی در یک نقطه

خاص، خواص سیال نسبت به زمان ثابت باقی می ماند.

مقدمه

انواع سیستم

حالت و تعادل

فرآیندها

حالت مبنا

سیکل

فشار

دما

حالت مینا

✚ برای تعیین مشخصات سیستم بایستی خواص سیستم مشخص باشند. تجربه نشان داده که برای تعیین حالت سیستم نیازی نیست همه خواص مشخص شوند.

✚ به تعداد خواصی از سیستم که برای تعیین حالت سیستم لازم هستند، حالت مینا گفته می شود.

✚ برای یک سیستم تراکم پذیر ساده، دو خاصیت شدتی کافی است.

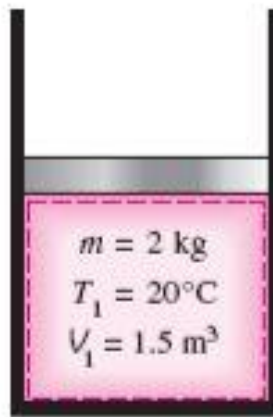

(a) State 1

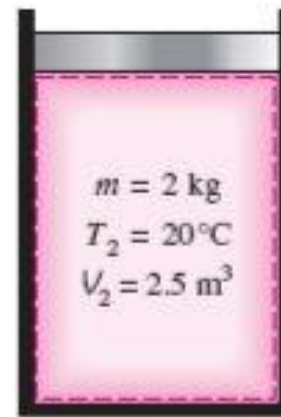

(b) State 2

سیکل

مجموعه ای از فرآیندهای متوالی که حالت ابتدا و انتها یکسان باشد.

سیکل ترمودینامیکی: سیال مجددا وارد سیکل می شود.

سیکل مکانیکی: سیال مجددا وارد سیکل نمی شود.

سیکل های مربوط به یخچال و توربین بخار ترمودینامیکی هستند، و

سیکل های مربوط به توربین گاز و موتورهای IC مکانیکی هستند.

مقدمه

انواع سیستم

حالت و تعادل

فرآیندها

حالت مبنا

سیکل

فشار

دما

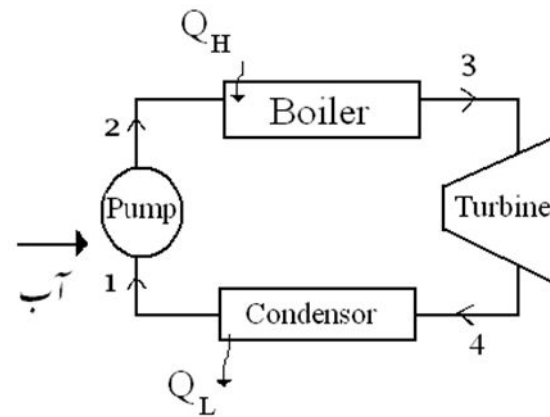
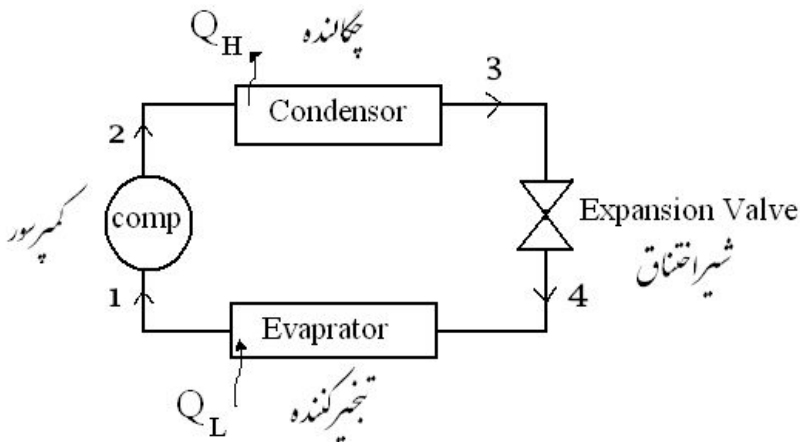



فشار

$$P = \frac{\text{Force}}{\text{Area}} = \frac{F}{A}$$

$$1 \text{ kPa} = 10^3 \frac{\text{N}}{\text{m}^2}$$

$$1 \text{ MPa} = 10^6 \frac{\text{N}}{\text{m}^2} = 10^3 \text{ kPa}$$

$$P_{abs} = P_{atm} \pm P_{gage}$$

فشار مطلق

$$P_{vac} = P_{atm} - P_{abs}$$

فشار خلأ

$$P_{gage} = P_{abs} - P_{atm}$$

فشار نسبی

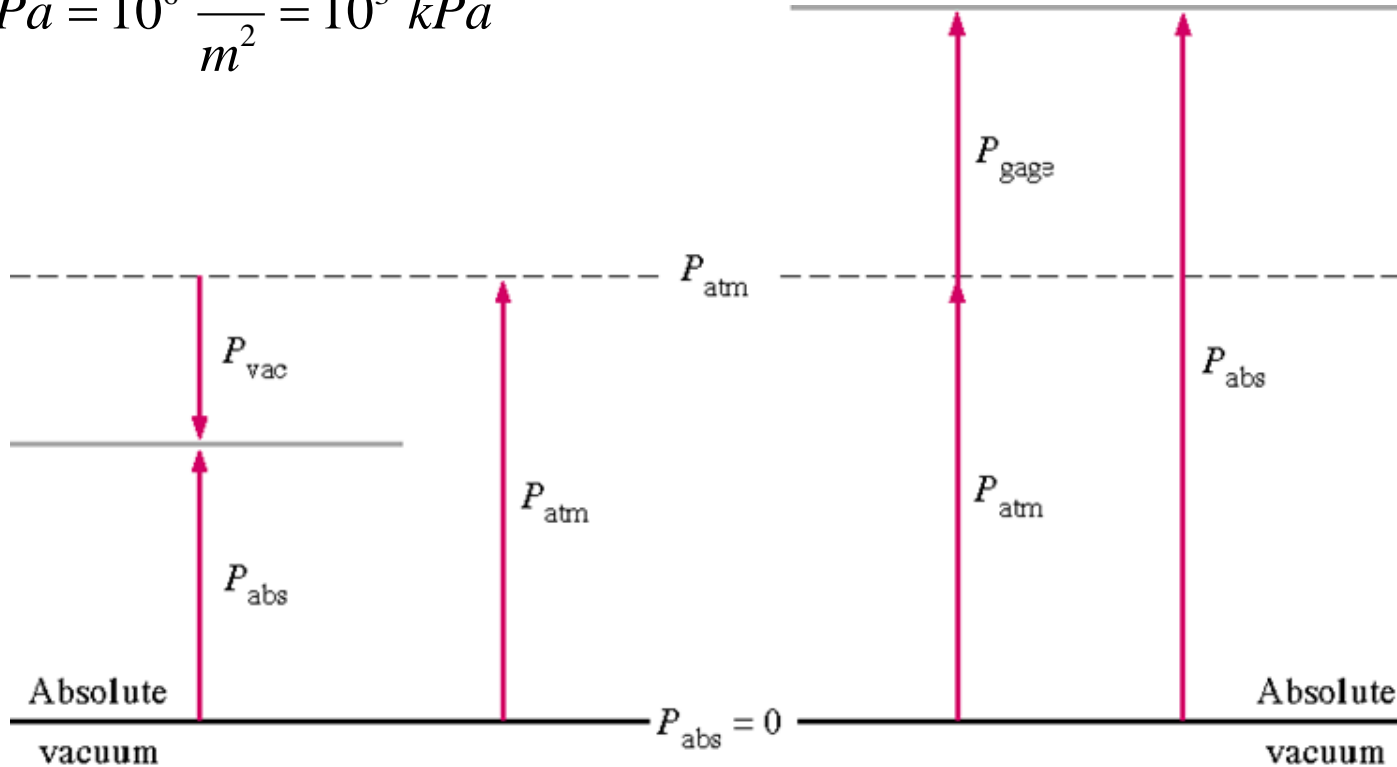

مقدمه

انواع سیستم

حالت و تعادل

فرآیندها

حالت مبنا

سیکل

فشار

دما

دما

$$\Delta T K = (T_2^{\circ}C + 273.15) - (T_1^{\circ}C + 273.15)$$

$$= T_2^{\circ}C - T_1^{\circ}C = \Delta T^{\circ}C$$

$$\Delta T R = \Delta T^{\circ}F$$

سلسیوس +

کلوین +

فارنهایت +

رانکین +



مقدمه

انواع سیستم

حالت و تعادل

فرآیندها

حالت مبنا

سیکل

فشار

دما

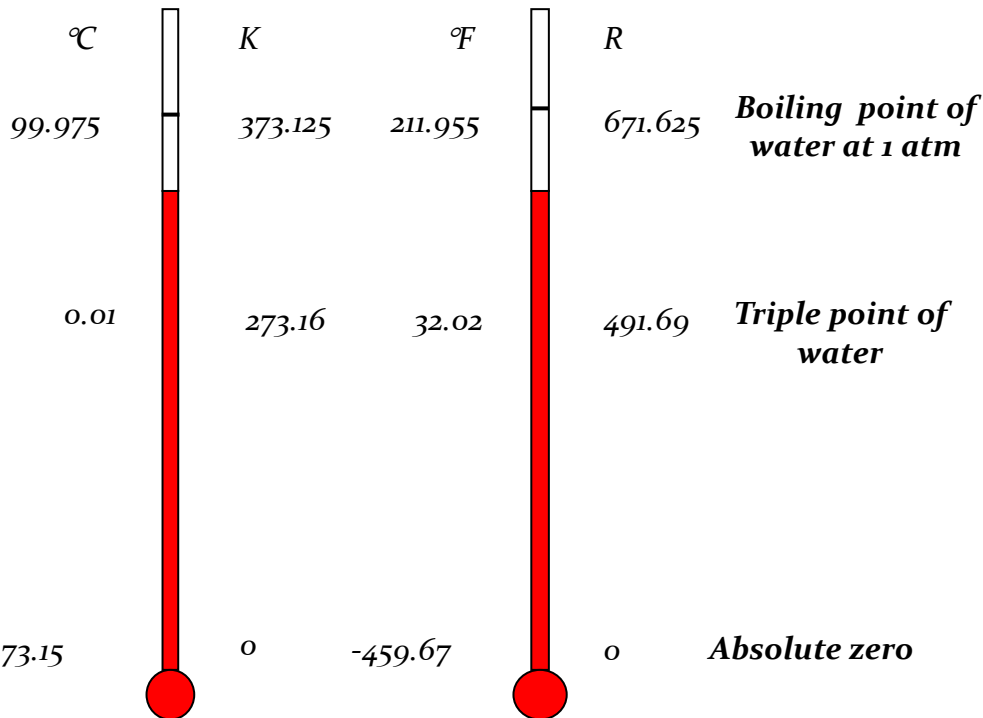

$$T^{\circ}F = \frac{9}{5}T^{\circ}C + 32$$

$$T K = T^{\circ}C + 273.15$$

$$T R = T^{\circ}F + 459.67$$

$$T R = 1.8 T K$$

ای اباذرا!

جز با حق انیس مباش

و جز باطل از چیزی و مشت مکن.

امیر مؤمنان، امام علی علیه السلام